

# Hřiště pod Květinou



AGILITY, PSÍ PARKY  
Z AKÁTOVÉHO DŘEVA

nabídka č. 22-24-01

Město Český Těšín / Agility, psí prvky / Purina



Hřiště pod  
Květinou  
DĚTSKÁ HŘIŠTĚ  
Z AKÁTOVÉHO DŘEVA

0 nás:

společnost **H**řiště **P**od **K**větinou s.r.o. se zabývá návrhy, výrobou a realizacemi dětských hřišť, naučných stezek, cyklostezek, parkového a zahradního mobiliáře, **Agility – Psích parků** i originálních řešení s respektem ke konkrétním lokalitám.

Jako výchozí materiál je používána ručně zpracovaná akátová kulatina, ceněná především pro estetické kvality a extrémní odolnost, doplnkově také dubový masív.

Na nosné akátové konstrukce je poskytována záruka 10 let. Skutečná trvanlivost je však mnohem delší.

Námi vyrobené agility prvky jsou přizpůsobeny požadavkům FCI a Národnímu řádu Agility ČR.

Zároveň zohledňujeme potřeby veřejných prostor a laických majitelů psů.



### Poznámky:

- Skoková překážka vysoká jednoduchá je vhodná pro velká i malá plemena

### Půdorys



- minimální prostor prvku 1020 x 440 cm

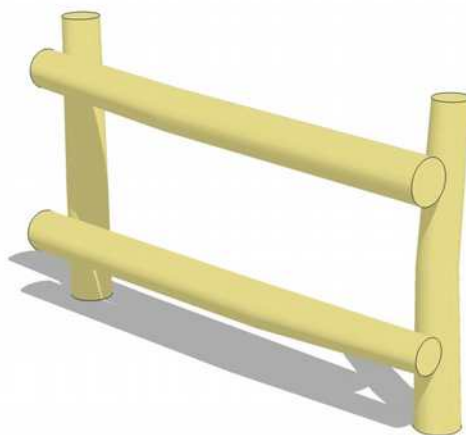

katalogové číslo Ag2-a

## Skoková překážka vysoká 2

### Popis

- konstrukce – přirozeně zakřivené kůly
- kotvení – do terénu v betonových patkách
- materiál a komponenty – akát, spojovací mat. nerez, pozink
- rozměr – šířka skoku 120 cm  
výška skoku 60 cm  
průskok 30 cm  
min. výška bočních kůlů 100 cm
- prostor prvku – 1020 x 440 cm
- obroušená akátová kulatina, bez ostrých hran, bez nátěru

! - V parkouru může být umístěna kombinace složená maximálně ze tří těchto překážek, a to s minimální vzdáleností 5m.

Ilustrační foto



Poznámky

Půdorys



- minimální prostor prvku  
1020 x 440 cm

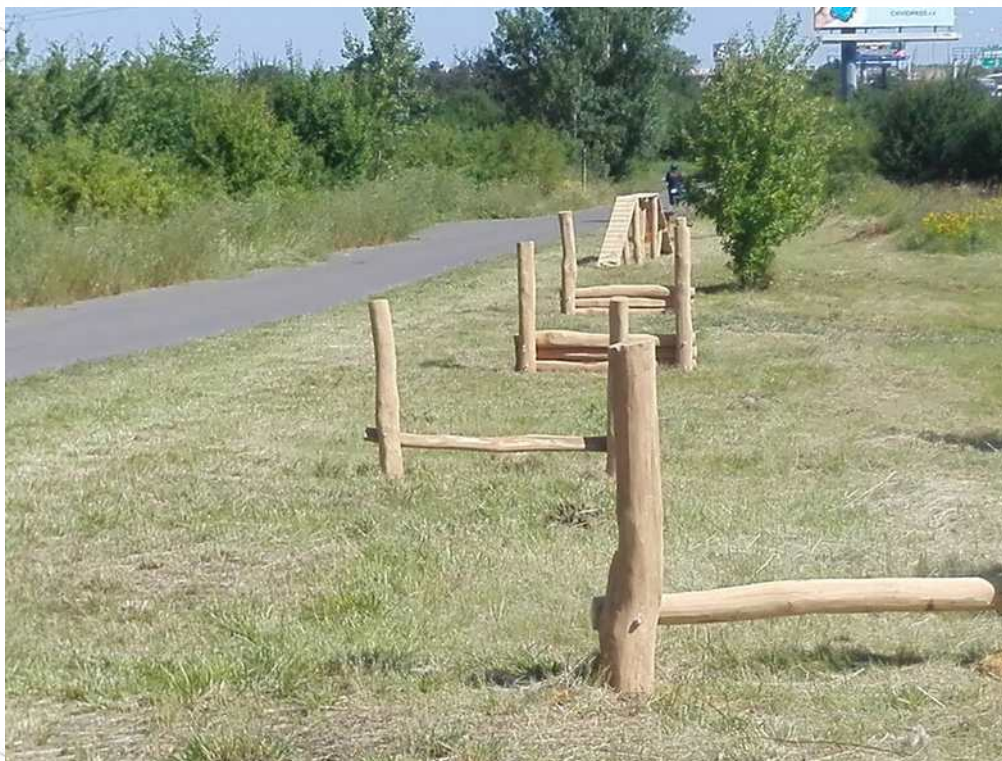
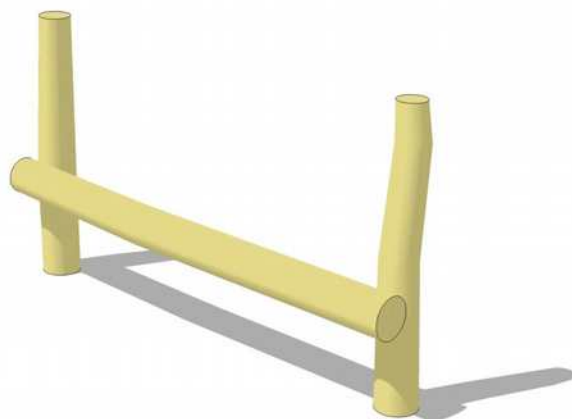

katalogové číslo Ag2-b

## Skoková překážka nízká 2

Popis

- konstrukce – přirozeně zakřivené kůly
- kotvení – do terénu v betonových patkách
- materiál a komponenty – akát, spojovací mat. nerez, pozink
- rozměr – šířka skoku 120 cm  
výška skoku 30 cm  
min. výška bočních kůlů 100 cm
- prostor prvku – 1020 x 440 cm
- obroušená akátová kulatina, bez ostrých hran, bez nátěru

Ilustrační foto



Poznámky

Púdorys



- minimální prostor prvku  
1010 x 420 cm

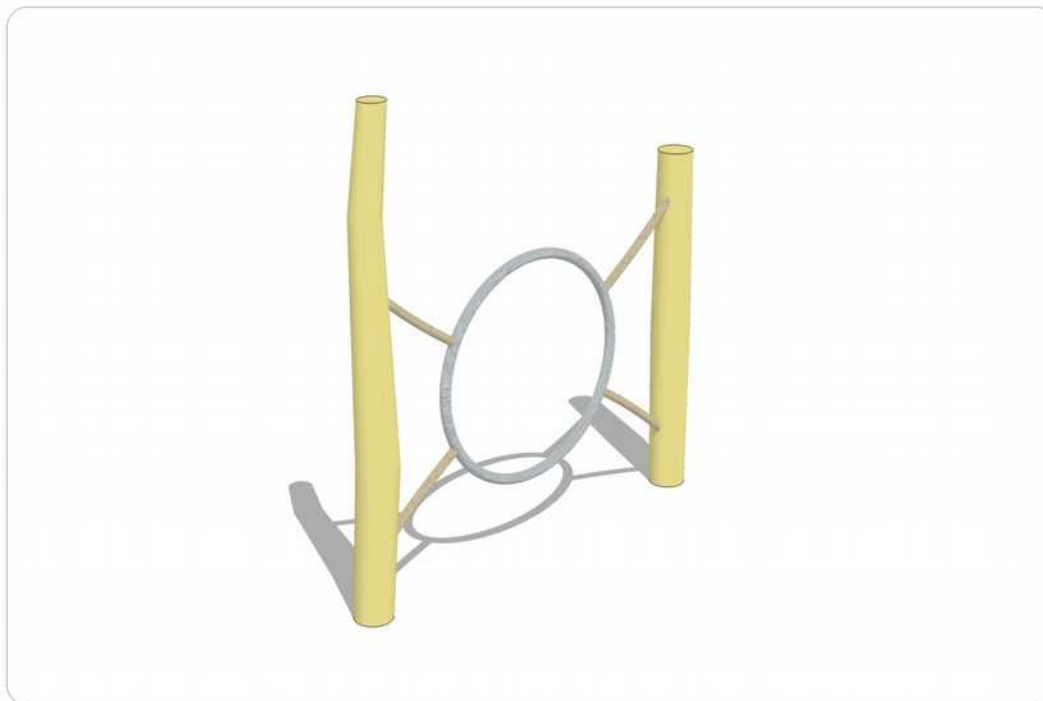

katalogové číslo Ag3

## Proskokový kruh

Popis

- konstrukce – přirozeně zakřivené kůly
- kotvení – do terénu v betonových patkách
- materiál a komponenty – akát, žárově zinkovaná ocel, lano s ocelovým kordem, spojovací mat. nerez, pozink

- rozměr – průměr vnitřního otvoru kruhu 40 – 60 cm

vzdálenost středu proskokového kruhu od země – kategorie:  
S – 55 cm  
M – 55 cm  
L – 80 cm

min. výška bočních kůlů 120 cm

- prostor prvku – 1010 x 420 cm
- obroušená akátová kulatina, bez ostrých hran, bez nátěru



Poznámky

Půdorys



- minimální prostor prvku s osmi kůly  
1500 x 310 cm

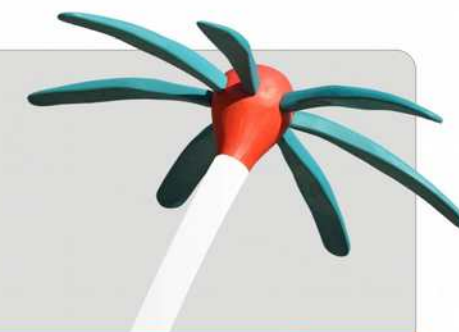
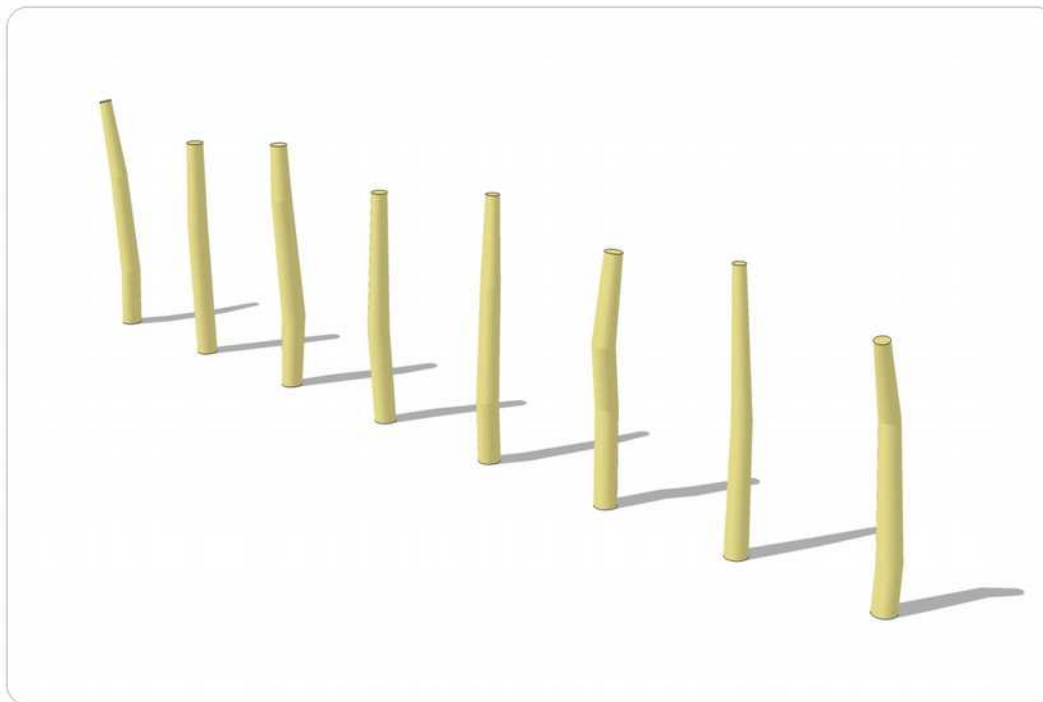

katalogové číslo Ag5

## Slalom

Popis

- konstrukce – přirozeně zakřivené kůly
- kotvení – do terénu v betonových patkách
- materiál a komponenty – akát
- rozměr – výška stojen 100 - 120 cm,  
vzdálenost stojen od sebe  
50 - 65cm
- počet stojen je sudý 8, 10, 12
- prostor prvku s osmi kůly – 1500 x 310 cm
- obroušená akátová kulatina, bez ostrých  
hran, bez nátěru

Ilustrační foto



#### Poznámky:

Nástupné a sestupné rampy jsou opatřeny malými lištami připevněnými v pravidelných odstupech asi 25 cm. Lišty usnadňují nástup na překážku a zabraňují případnému sklouznutí. Lišty jsou 20 mm široké, 5 mm maximálně však 10 mm vysoké se zaoblenými hranami.

#### Úpravy dle vaší poptávky:

**Rozměry: výška 80-90cm, šířka 25-30cm, délka každé části 170-200cm**

#### Půdorys



Minimální prostor prvku 11 x 2,3m

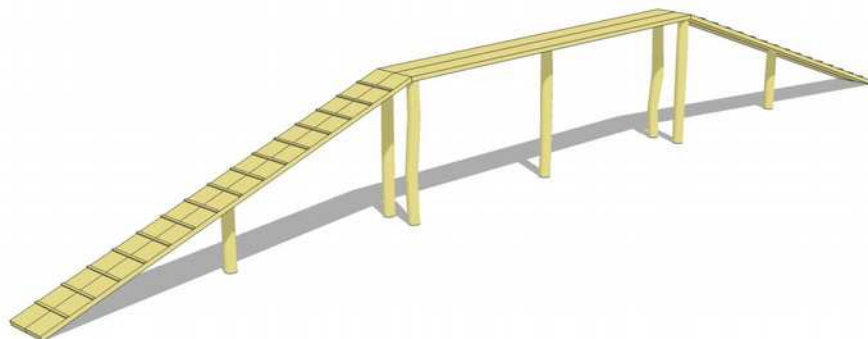

katalogové číslo Ag6

## Kladina

#### Popis

- konstrukce – přirozeně zakřivené kůly
- kotvení – do terénu v betonových patkách
- materiál a komponenty – akát, dub, spojovací mat. nerez, pozink
- rozměr – výška 120 – 135 cm  
šířka 30 – 40 cm  
délka každé části 360 cm
- prostor prvku – 2040 x 340 cm
- bez nátěru

Ilustrační foto



Poznámky

Púdorys

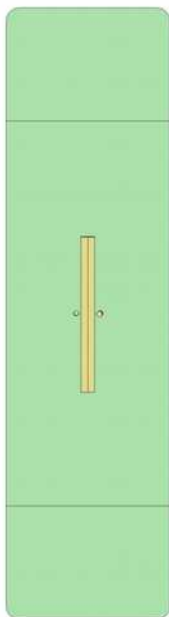

- minimální prostor prvku  
1360 x 370 cm

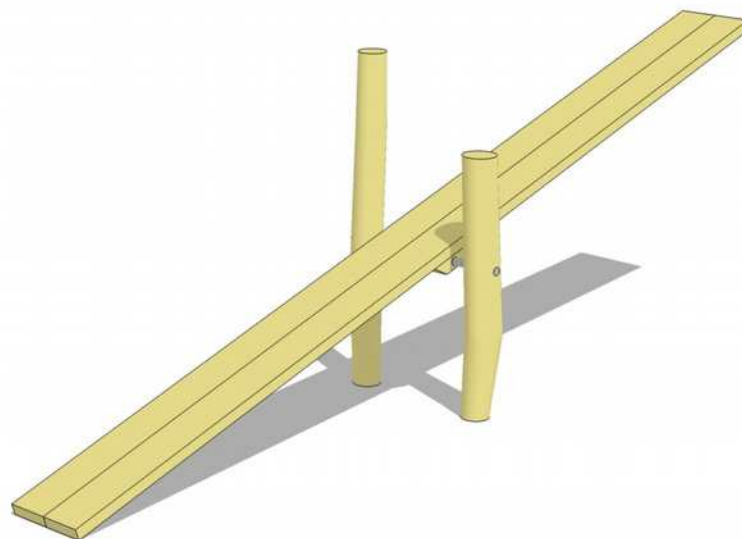

katalogové číslo Ag7

## Kladina houpačka

Popis

- konstrukce – přirozeně zakřivené kůly
- kotvení – do terénu v betonových patkách
- materiál a komponenty – akát, dub, spojovací mat. nerez, pozink
- rozměr – šířka 30 cm (30 až 40 cm)  
délka 365 – (365 až 425 cm)  
výška středové osy 40-60cm
- prostor prvku – 1360 x 370 cm
- bez nátěru

Ilustrační foto





**Poznámky:**

- Na rampách jsou v pravidelných vzdálenostech (25 - 40 cm) připevněné lišty usnadňující výstup a zabraňující sklouznutí. Lišty jsou 20 mm široké a vysoké od 5 mm do maximálně 10 mm se zaoblenými hranami.

**Úpravy dle vaší poptávky:**

- výška „Áčka“ 150cm
- šířka 70-80cm

**Půdorys**

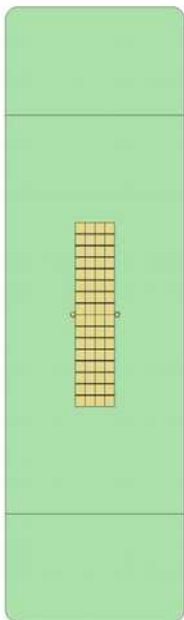

- minimální prostor prvku 1420 x 410 cm

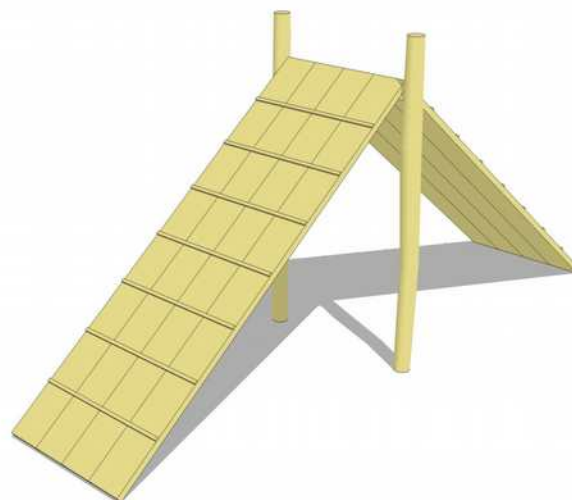

katalogové číslo Ag8

## Šikmá stěna Áčko

**Popis**

- konstrukce – přirozeně zakřivené kůly
- kotvení – do terénu v betonových patkách
- materiál a komponenty – akát, dub, spojovací mat. nerez, pozink
- rozměr – šířka šikmých stěn 90 cm  
délka šikmých stěn 270 cm  
výška „Áčka“ 170 cm  
délka 420 cm  
výška kúlů 200 cm
- prostor prvku – 1420 x 410 cm
- bez nátěru

Ilustrační foto



Poznámky

Púdorys

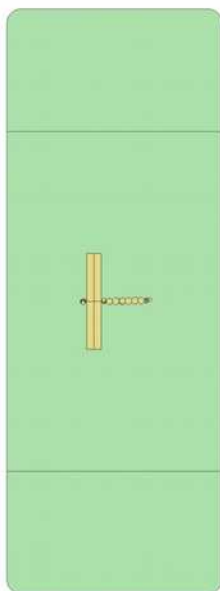

- minimální prostor prvku  
1195 x 440 cm

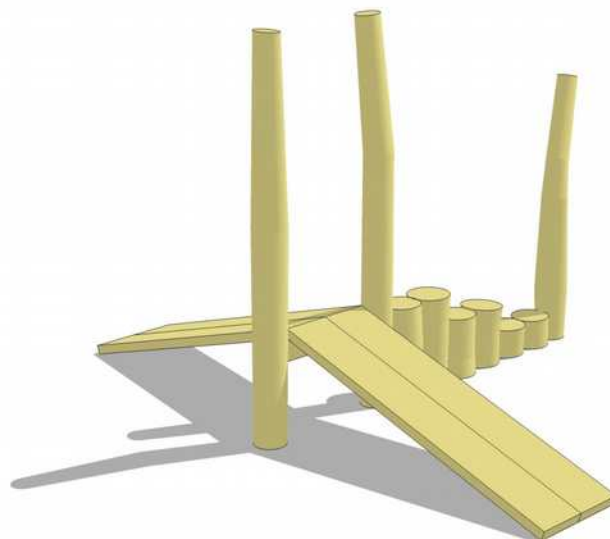

katalogové číslo Ag9

## Kombinovaná překážka

Popis

- konstrukce – přirozeně zakřivené kůly
- kotvení – do terénu v betonových patkách
- materiál a komponenty – akát, dub, spojovací mat. nerez, pozink
- rozměr – šířka kladiny 30 cm  
výška kladiny 30 cm  
délka šikmých částí 100 cm  
stupně skoku 30, 20, 10 cm  
délka prvku 195 cm  
šířka prvku 130 cm
- prostor prvku – 1195 x 440 cm
- obroušená akátová kulatina, bez ostrých hran, bez nátěru

Ilustrační foto



### Poznámky:

- rozměr dibondové desky s texty cca 110 x 50 cm
- nad deskou prkno/deska s názvem „PURINA PSÍ HRÍŠTĚ ..místo realizace..“ např.:

 **PURINA PSÍ HRÍŠTĚ HAVÍŘOV**

Půdorys

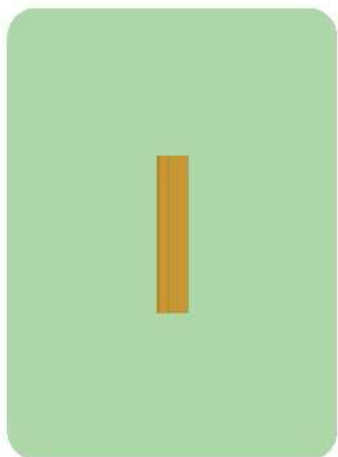

- minimální prostor prvku 160 x 30 cm



katalogové číslo I3

## Informační tabule se stříškou 2

Popis

- konstrukce – přirozeně zakřivené kůly
- kotvení – do terénu v betonových patkách
- materiál a komponenty – akát, dub
- rozměr min. – 160 x 30 x 195 cm  
rozměr tabule min. – 130 x 110

\* Cena tabule zahrnuje dřevěnou výleповou plochu, ne grafickou desku. Grafická deska může dřevěnou plochu nahradit nebo být připevněna na ní.

**Hřiště pod  
Květinou**  
DĚTSKÁ HRÍŠTĚ  
Z AKÁTOVÉHO DŘEVA

Poznámky

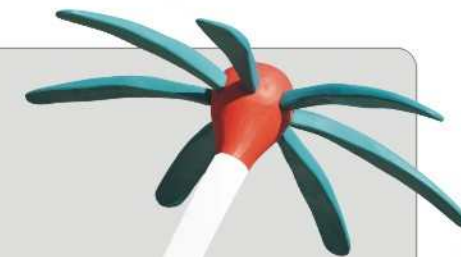
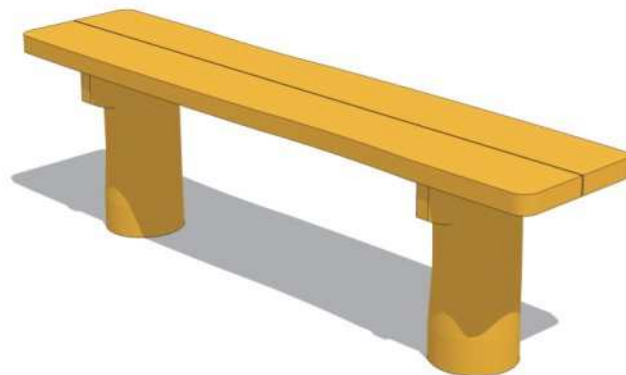

katalogové číslo M8

## Lavička

Popis

- konstrukce – přirozeně zakřivené kůly
- kotvení – do terénu v betonových patkách
- materiál a komponenty – akát, dub
- rozměr min. – 150 x 30 x 45 cm

## Lavička bez opěrky - kost

- materiál akát, dub
- rozměr cca 150 x 40 x 45 cm
- ilustrační foto

Hřiště pod  
Květinou

DĚTSKÁ HŘIŠTĚ  
Z AKÁTOVÉHO DŘEVA

Kat.č.	Název	Počet ks	Cena /ks	Cena
Ag2a	Skoková překážka vysoká jednoduchá	1	11200	11200
Ag2b	Skoková překážka nízká jednoduchá	1	8900	8900
Ag3	Proskokový kruh	1	11700	11700
Ag5	Slalom 1 tyč	8	1700	13600
Ag6	Kladina	1	20500	20500
Ag7	Houpačka	1	12400	12400
Ag8	Šikmá plošina „A“	1	22100	22100
Ag9	Kombinovaná překážka	1	20700	20700
I	Informační tabule	1	18000	18000
	Dibondová informační deska	2	2200	4400
	Purina název hřiště	1	2000	2000
M3	Lavička bez opěradla – kost	2	4700	9400
	Purina Brand	1	1000	1000

---

**celkem za prvky** **155 900,00 Kč**

---

montáž 20 000,00 Kč  
beton 5 000,00 Kč  
Doprava 17 000,00 Kč

---

celkem 197 900,00 Kč  
DPH (21%) 41 559,00 Kč

---

**celkem s DPH** **239 459,00 Kč**

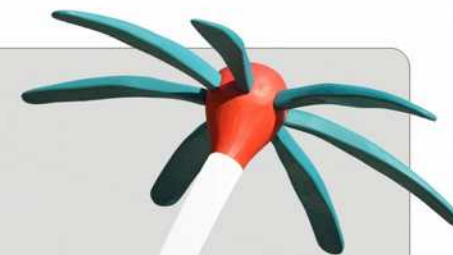

## Rozpočet

**Nabídka č.22-24-01**  
**Český Těšín Agility, Purina**

Zpracoval dne 17. 1. 2024

**Eva Kopalová**  
obchodní zastoupení

Tel.: 607 041 450  
email: info@hristepodkvetinou.cz  
web: www.hristepodkvetinou.cz

**Hřiště Pod Květinou s.r.o.**  
Chlaponice 34  
397 01 Písek

IČ: 28088085  
DIČ: CZ28088085

**Platnost nabídky 12 měsíců.**





Hřiště pod  
Květinou  
DĚTSKÁ HŘIŠTĚ  
Z AKÁTOVÉHO DŘEVA