

**Smlouva o dílo podle § 2586 a násl.
zákona č. 89/2012 Sb. v platném znění
č. H170180**

I. Smluvní strany

1. Objednatel

Firma / Jméno

Obec Praskačka

Zastoupený:

Ing. Jaroslav Věcek

Adresa:

Praskačka č. 12 503 33 Praskačka

IČO / DIČ

269352

Telefon, fax:

602 246 456 495 588 113

e-mail

Bankovní spojení:

Osoby oprávněné

jednat ve věcech:

a) technických:

Ing. Jaroslav Věcek

b) smluvních:

Ing. Jaroslav Věcek

2. Zhotovitel:

Obchodní firma:

SAMAT, spol. s r.o.

Zastoupený:

Ladislavem Dvořákem, jednatelem

Sídlo a PSČ:

Nádražní 259
407 56 Jiřetín pod Jedlovou

IČO:

402 29 017

DIČ:

CZ402 29 017

Společnost je zapsaná v obchodním rejstříku Krajského soudu v Ústí n.L.
oddíl C, vložka 1522

Telefon:

obchodní oddělení: Chalupa Jaroslav 495 212 598, 608 500 158

příprava: Hanuš Jiří 608 500 108

příprava: Březka Miloslav 608 500 106

Bankovní spojení:

KB Děčín exp. Varnsdorf 399449431/0100

Osoby oprávněné

jednat ve věcech:

a) technických: Březka Miloslav, Hanuš Jiří, Chalupa Jaroslav, Kult Miroslav

b) smluvních: Chalupa Jaroslav, Kult Miroslav

2. Účel smlouvy:

2.1. Tato smlouva upravuje vzájemné právní vztahy mezi zhotovitelem a objednatelem, a to zejména jejich práva a povinnosti při zhotovování díla tak, jak je dále uvedeno v této smlouvě.

3. Předmět smlouvy:

3.1. Zhotovitel se zavazuje provést na svůj náklad a nebezpečí pro objednatele dílo dle následujícího popisu

dodávka a montáž plast.výrobků z profilu Gealan S9000 Efektiv

jak je blíže specifikováno v Příloze č. 2 (projekt) této smlouvy (dále jen "dílo").

3.2. Objednatel se zavazuje převzít provedené dílo od zhotovitele a zaplatit zhotoviteli cenu dle č. 5 této smlouvy.

3.3. **Název díla:**

ZŠ+MŠ

3.4. **Místo plnění:**

Praskačka č.60

3.5. **Převzetím je za objednatele pověřen:**

Ing.Jaroslav Věcek

4. Doba provedení díla

4.1. Na základě dohody smluvních stran se zhotovitel zavazuje provést dílo v souladu s touto smlouvou

nejpozději do:

18.8.2017

(dále jen "doba plnění") začátek prací 17.7.2017

4.2. Zhotovitel je oprávněn provést dílo nebo jeho část před sjednanou dobou plnění.

4.3. Nejpozději do 5 pracovních dnů po dokončení provádění díla, nejpozději však v poslední den doby plnění, vyzve zhotovitel písemně (nebo jinak prokazatelně) objednatele k převzetí díla v místě plnění dle bodu 3.4. této smlouvy.

4.4. Objednatel se zavazuje převzít provedené dílo v místě plnění dle bodu 3.4. této smlouvy do 5 dnů od doručení písemného (nebo jiného prokazatelného) oznámení zhotovitele dle předchozího odstavce, a to buď s výhradami, nebo bez výhrad.

4.5. O předání provedeného díla zhotovitelem a převzetí provedeného díla objednatelem sepiší smluvní strany předávací protokol, který bude obsahovat i případné výhrady objednatele. Předávací protokol jsou povinny obě smluvní strany podepsat.

4.6. O dobu, po kterou je objednatel v prodlení s poskytnutím součinnosti zhotoviteli či předáním věcí dle č. 8 této smlouvy, se doba plnění dle bodu 4.1. této smlouvy prodlužuje. Doba plnění je zhotovitel rovněž oprávněn jednostranně změnit pro případ, kdy dle výrobních možností zhotovitele není možno dostát termínu dle bodu 4.1. této smlouvy.

4.7. Pokud jsou součástí zakázky demontážní práce, cena je stanovena za práce bezprostředně související s výměnou oken. Jakou stavební technologii bude postupováno, určí zhotovitel, vždy však bude postupovat tak, aby co nejméně zatěžoval objednatele.

4.8. V případě, že součástí díla je montáž prvků, je tato provedena buď na turbo šrouby nebo na kotvy se zapěněním. Volba metody je plně na rozhodnutí zhotovitele.

4.9. Po skončení montáže si zajistí objednatel ochranu prvků (tedy skla, kování, rámy i parapety) před poškozením následnými zednickými a jinými pracemi a to vhodným způsobem (fólií apod.). Jestliže objednatel nesouhlasí s odstraněním ochranné fólie z profilů ihned po montáži, provede jej na vlastní náklad a zodpovědnost následně sám.

4.10. Objednatel bere na vědomí, že při zabudování prvků v prostorách s větší relativní vlhkostí než 60%,

může vzniknout na prvcích kondenzát (viz. ČSN 73 0540-2).

5. Cena díla a úhrada:

5.1. Objednatel se zavazuje zaplatit zhotoviteli níže uvedenou cenu podle cenové nabídky (která tvoří přílohu č.1

této smlouvy) č.

H170180

ze dne: 5.6.2017

ve výši:

797 087 Kč

bez DPH.

5.2. Cena dle bodu 5.1. bude zvýšena o zákonnou výši DPH.

Celkem tak cena díla činí:

964 475 Kč

vč. DPH (dále jen "celková cena díla")

5.3. Cena po zaměření činí:

797 087 Kč

bez DPH.

5.4. Objednatel se po uzavření této smlouvy zavazuje zaplatit zhotoviteli na základě zálohového listu vystaveného

zhotovitelem se splatností 14 dnů zálohu ve výši:

0 Kč

5.5. Po protokolárním předání díla objednateli bez výhrad ze strany objednatele bude zhotovitelem vystaven konečný daňový doklad - faktura se splatností 20 dnů.

5.6. Objednatel nemá právo dílo nebo jeho část prodat nebo převést na třetí osobu nebo zastavit v případě, že cena díla nebo její část nebyla zhotoviteli uhrazena.

6. Provedení díla:

6.1. Zhotovitel bude provádět dílo podle předloženého a projednaného projektu, který je přílohou č. 2 této smlouvy.

6.2. Účastníci se dohodli, že pro hodnocení kvality zhotovitelem provedených prací platí obecné požadavky uvedené v ČSN platných k datu uzavření této smlouvy.

7. Sjednání dalších prací:

7.1. V případě, že smluvní strany po uzavření této smlouvy sjednají provedení dalších prací nad rámec této smlouvy, budou tyto další práce předmětem písemné dohody, která bude obsahovat specifikaci dalších prací, rozsah, sjednacnou cenu a způsob úhrady.

8. Součinnost objednatele:

8.1. Objednatel se zavazuje zhotoviteli poskytnout/předat:

a) funkční přípojovací body 220V (a to po celou dobu montáže výrobků zhotovitelem)

b) skladovací prostory v rozsahu sjednaném zápisem ve stavebním deníku

8.2. Objednatel se zavazuje předat stavbu pro montáž výrobků zhotoviteli v dohodnuté době, nejpozději však do 5 dnů od výzvy zhotovitele.

8.3. V případě, že objednatel nedodrží termín předání staveniště pro montáž dle předchozího odstavce, sdělí objednatel zhotoviteli nejméně 5 dnů předem nový termín předání staveniště pro montáž. Doba provedení díla se v souladu s článkem 4.6. o tuto dobu prodlužuje.

9. Práva z vadného plnění:

- 9.1. Práva z vadného plnění ohledně vad, které jsou zřejmé již při předání díla, musí objednatel uplatnit již v předávacím protokolu. Práva z vadného plnění ohledně ostatních musí objednatel uplatnit písemně formou doporučeného dopisu bez zbytečného odkladu poté, kdy je zjistil, nebo při náležitě pozornosti zjistit měl, nejpozději však do dvou let od předání díla.
- 9.2. Reklamované vady odstraní zhotovitel do 20ti dnů od obdržení reklamacie. Jedná-li se o vadu většího rozsahu, pak do 30ti dnů od obdržení reklamacie.

10. Záruka za jakost:

- 10.1. Zhotovitel se zavazuje, že provedené dílo bude mít po dobu 60ti měsíců od předání vlastnosti sjednané ve smlouvě. Na elektrické součásti se vztahuje záruka 24 měsíců.
- 10.2. Zhotovitel neodpovídá za vady v případech kdy:
- bez souhlasu zhotovitele byly do dodaných prvků provedeny jakékoliv změny či zásahy
 - prvky zhotovitele zamontovala jiná organizace či jednotlivec než montážní četa pověřená zhotovitelem
 - škody na prvcích byly způsobeny neodborným zacházením
 - jsou prvky opravovány neodborně a nedostatečně vyškoleným personálem (nikoliv tedy pracovníky nebo jím určenými osobami)
 - škody vznikly následkem přirozeného opotřebení
 - dojde k mechanickému poškození prvků
- Podrobně viz. reklamační řád firmy.
- 10.3. V případě vad díla, za které zhotovitel neodpovídá, se tento zavazuje objednateli učinit nabídku opravy díla a tuto po uzavření smlouvy o provedení opravy a sjednání podmínek opravy provést a objednatel v takovém případě zhotoviteli uhradí cenu opravy dle podmínek sjednaných v uzavřené smlouvě.

11. Smluvní pokuty

- 11.1. Pro případ, že zhotovitel nedodrží dobu plnění uvedenou v bodě 4.1. této smlouvy (s výjimkou uplatnění bodu 4.6. této smlouvy), je povinen objednateli zaplatit smluvní pokutu ve výši 0,1% z ceny nedodaného díla za každý den prodlení až do doby splnění dodávky.
- 11.2. Bude-li objednatel v prodlení se zaplacením zálohy nebo konečné faktury, je povinen zaplatit zhotoviteli za každý den prodlení smluvní pokutu ve výši 0,1% z dlužné částky.

12. Další ujednání:

- 12.1. V případě, že dojde ze strany objednatele k podstatným změnám, které by měnily sjednané skutečnosti této smlouvy, mohou smluvní strany provést změnu smlouvy formou písemného dodatku k této smlouvě. Zhotovitel si v takovém případě vyhrazuje právo na změnu sjednané doby plnění.
- 12.2. Pokud v této smlouvě není stanoveno jinak, řídí se vzájemné vztahy smluvních stran příslušnými ustanoveními zákona č. 89/2012 Sb.
- 12.3. V případě nutnosti bude průběh prací zhotovitele koordinován s ostatními subdodavateli objednatele, kteří v průběhu realizace budou v objektu dokončovat své práce. Požadavek na koordinaci bude zapsán ve stavebním deníku.
- 12.4. Všechny spory vznikající z této smlouvy a v souvislosti s ní budou rozhodovány s konečnou platností u

Rozhodčího soudu při Hospodářské komoře České republiky a Agrární komoře České republiky podle jeho Řádu třemi rozhodci.

13. Všeobecná ustanovení:

13.1. Tato smlouva je sepsána ve dvou stejnopisech, z nichž objednatel a zhotovitel obdrží po jednom.

Tuto smlouvu lze měnit a doplňovat pouze formou písemných dodatků.

13.2. Nedílnou součástí této smlouvy je:

- příloha č. 1 - cenová nabídka č.
- příloha č. 2 - projekt
- Pokyny pro obsluhu a údržbu

H170 180

10.6.2014

V Hradci Králové dne

~~26.4.2010~~

Objednatel:

Obec 
PRASKAČKA
503 33

Zhotovitel: Jaroslav Chalupa

spol. s r.o. 
pobočka: 2
Hradec Králové
Nádražní 279, 507 56 Jiřetín p. J.
Tel./fax: 465 212 598
IČO: 0240228017

pobočka Hradec Králové

SAMAT, spol. s r.o.Vážní 1001
Hradec Králové
500 03tel.: 608 500 158 - Jaroslav Chalupa
fax: 495 212 598
e-mail: jiri.hanus@samat.cz**Bankovní spojení:**Komerční banka
č.ú.: 399449431/0100

IČ: 40229017 DIČ: CZ40229017

SAMAT**Zakázka: H170180**

Objednatel:	Obec Praskačka	Adresa stavby: ZŠ + MŠ Praskačka Praskačka č.p. 60
IČ: DIČ:	00269352	
Zástupce:	Věcek Jaroslav Ing.	
tel.: fax: e-mail:	495 588 113, 602 246 456 praskacka@iol.cz	
Adresa:	Praskačka 12 Praskačka 503 33	Dokončení výroby:
		Termín realizace:
		Výrobní rozměry dodal:
Zpracováno dne:	5.6.2017	Zpracoval: Hanuš Jiří, Tel: 608 500 108

Vážený zákazníku,

na základě Vaší poptávky zasíláme cenovou nabídku na níže uvedenou akci.

Materiály použité pro kalkulaci:

- Středové trojité těsnění - dvě těsnění na rámu + jedno na křídle
- 6-tikomorový profilový systém Gealan S9000 Efektiv
- Stavební hloubka 82,5mm
- Hloubka zasklívací polodrážky 26mm
- Vysoké povrchové teploty okna brání kondenzaci vlhkosti
- Celoobvodové kování SIEGENIA vybaveno mikroventilací (4polohy kliky)
- Pojistka chybné manipulace na každém otevíravě sklopném křídle

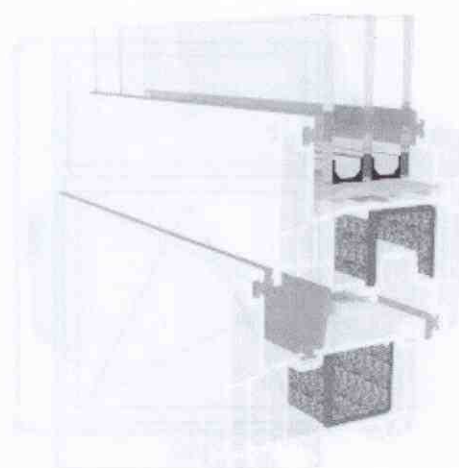

Pozice: 1/: Dvojdílné okno s poutcem + příslušenství

Rozměry rámu: 1385,0 x 2060,0 mm

GA90

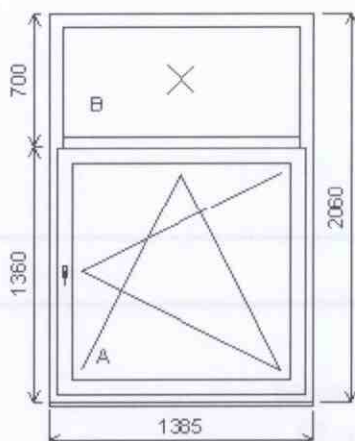

Základní cena:	Dvojdílné okno s poutcem	14 169,00 Kč
Barva (ext/int):	STREIFENDOGLASIE	
Skló:	PXN4-16-F4-16-PXN4 Ug=0.6 -SW 9023 šedá titan-	
Rám:	70/82,5 mm	
Sloupek:	92/82,5 mm	
Křídlo:	82/82,5 mm FIX	
Podklad. profil:	Par. profil 30/41,5 mm rec	
Klika:	okenní standardní žádná	
Kování:	OS 1-kř. sníž.klika 600mm okenní klika	
Doplňky:	Pozink. překrytka 50x30-k vnějšímu parapetu hnědá, d=podle okna, hl=30, 1ks	64,00 Kč
	Žaluz IDK18 domyk st.barvy	276,00 Kč
	lamel - st.barvy nosníku b:700/8004	
	Nosník MĚDĚNĚ HNĚDÝ RAL8004 ovl:P pole A	
	Žaluz IDK18 domyk st.barvy	220,00 Kč
	lamel - st.barvy nosníku b:700/8004	
	Nosník MĚDĚNĚ HNĚDÝ RAL8004 ovl:P pole B	
	Vnitřní dřevotřískový parapet	1 078,00 Kč
	vč. krytek dekor S3 Krakat (5032), d=1600, hl=660, 1ks (FFG) A:600	

Výška kliky:

Popis: 1.NP boční pravý

Množství: 3 Cena za ks: 15 807,00 Kč

Celkem: 47 421,00 Kč

Pozice: 1A/: Dvojdílné okno s poutcem + příslušenství

Rozměry rámu: 1385,0 x 2060,0 mm

GA90

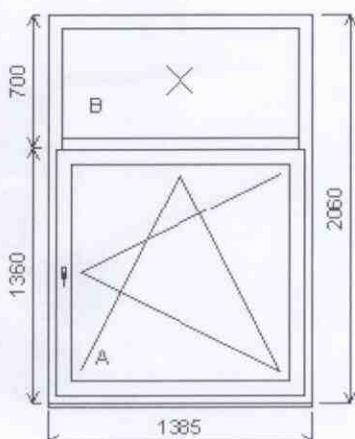

Základní cena:	Dvojdílné okno s poutcem	14 169,00 Kč
Barva (ext/int):	STREIFENDOGLASIE	
Skló:	PXN4-16-F4-16-PXN4 Ug=0.6 -SW 9023 šedá titan-	
Rám:	70/82,5 mm	
Sloupek:	92/82,5 mm	
Křídlo:	82/82,5 mm FIX	
Podklad. profil:	Par. profil 30/41,5 mm rec	
Klika:	okenní standardní žádná	
Kování:	OS 1-kř. sníž.klika 600mm okenní klika	
Doplňky:	Pozink. překrytka 50x30-k vnějšímu parapetu hnědá, d=podle okna, hl=30, 1ks	64,00 Kč
	Žaluz IDK18 domyk st.barvy	276,00 Kč
	lamel - st.barvy nosníku b:700/8004	
	Nosník MĚDĚNĚ HNĚDÝ RAL8004 ovl:P pole A	
	Žaluz IDK18 domyk st.barvy	220,00 Kč
	lamel - st.barvy nosníku b:700/8004	
	Nosník MĚDĚNĚ HNĚDÝ RAL8004 ovl:P pole B	
	Vnitřní dřevotřískový parapet	676,00 Kč
	vč. krytek dekor S3 Krakat (5032), d=1550, hl=520, 1ks (FFG) A:600	

Výška kliky:

Popis: 2.NP boční pravý

Množství: 3 Cena za ks: 15 405,00 Kč

Celkem: 46 215,00 Kč

Pozice: 1B/: Dvojdílné okno s poutcem + příslušenství

Rozměry rámu: 1385,0 x 2060,0 mm

GA90

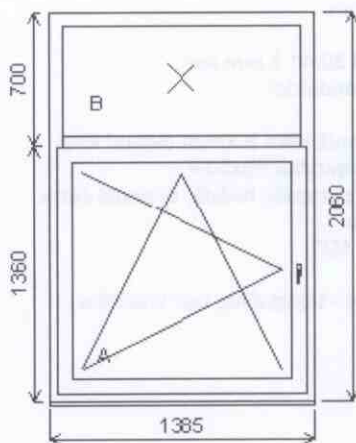

Základní cena:	Dvojdílné okno s poutcem	14 169,00 Kč
Barva (ext/int):	STREIFENDOGLASIE	
Sklo:	PXN4-16-F4-16-PXN4 Ug=0.6 -SW 9023 šedá titan-	
Rám:	70/82,5 mm	
Sloupek:	92/82,5 mm	
Křídlo:	82/82,5 mm FIX	
Podklad. profil:	Par. profil 30/41,5 mm rec	
Klika:	okenní standardní žádná	
Kování:	OS 1-kř. sníž.klika 600mm okenní klika	
Doplňky:	Pozink. překrytka 50x30-k vnějšímu parapetu hnědá, d=podle okna, hl=30, 1ks Vnitřní dřevotřískový parapet vč. krytek dekor S3 Krakat (5032), d=1550, hl=500, 1ks (FFG) A:600	64,00 Kč 676,00 Kč
Výška kliky:	(FFG) A:600	
Popis:	2.NP boční levý, bez žaluzie	

Množství: 4

Cena za ks: 14 909,00 Kč

Celkem:**59 636,00 Kč**

Pozice: 2/: Dvojdílné okno s poutcem + příslušenství

Rozměry rámu: 1160,0 x 2040,0 mm

GA90

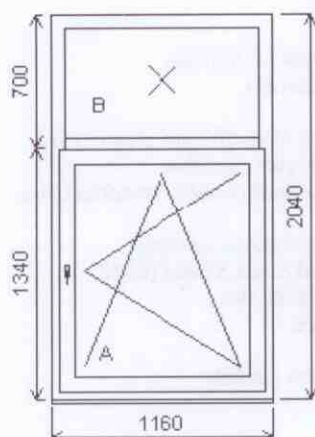

Základní cena:	Dvojdílné okno s poutcem	12 796,00 Kč
Barva (ext/int):	STREIFENDOGLASIE	
Sklo:	PXN4-16-F4-16-PXN4 Ug=0.6 -SW 9023 šedá titan-	
Rám:	70/82,5 mm	
Sloupek:	92/82,5 mm	
Křídlo:	82/82,5 mm FIX	
Podklad. profil:	Par. profil 30/41,5 mm rec	
Klika:	okenní standardní žádná	
Kování:	OS 1-kř. sníž.klika 600mm okenní klika	
Doplňky:	Pozink. překrytka 50x30-k vnějšímu parapetu hnědá, d=podle okna, hl=30, 1ks Žaluz IDK18 domyk st.barvy lamel - st.barvy nosníku b:700/8004 Nosník MĚDĚNĚ HNĚDÝ RAL8004 ovl:P pole A Žaluz IDK18 domyk st.barvy lamel - st.barvy nosníku b:700/8004 Nosník MĚDĚNĚ HNĚDÝ RAL8004 ovl:P pole B Vnitřní dřevotřískový parapet vč. krytek dekor S3 Krakat (5032), d=1400, hl=720, 1ks (FFG) A:600	54,00 Kč 252,00 Kč 204,00 Kč 1 100,00 Kč
Výška kliky:	(FFG) A:600	
Popis:	1.NP čelní - třída	

Množství: 4

Cena za ks: 14 406,00 Kč

Celkem:**57 624,00 Kč**

Pozice: 3/: Dvojdílné okno s poutcem + příslušenství

Rozměry rámu: 1160,0 x 2040,0 mm

GA90

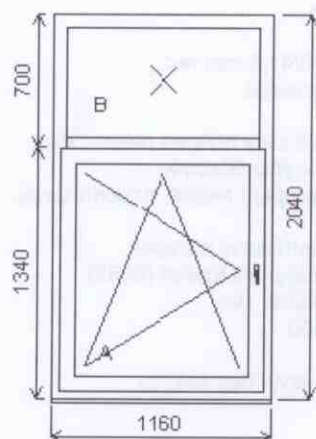

Základní cena:	Dvojdílné okno s poutcem	12 796,00 Kč
Barva (ext/int):	STREIFENDOGLASIE	
Sklo:	PXN4-16-F4-16-PXN4 Ug=0.6 -SW 9023 šedá titan-	
Rám:	70/82,5 mm	
Sloupek:	92/82,5 mm	
Křídlo:	82/82,5 mm FIX	
Podklad. profil:	Par. profil 30/41,5 mm rec	
Klika:	okenní standardní žádná	
Kování:	OS 1-kř. sníž.klika 600mm okenní klika	
Doplňky:	Pozink. překrytka 50x30-k vnějšímu parapetu hnědá, d=podle okna, hl=30, 1ks	54,00 Kč
Výška kliky:	(FFG) A:600	
Popis:	1.NP čelní - tělocvična, bez vnitřního parapetu	

Množství: 4

Cena za ks: 12 850,00 Kč

Celkem:**51 400,00 Kč**

Pozice: 4/: Dvojdílné okno s poutcem + příslušenství

Rozměry rámu: 1180,0 x 2040,0 mm

GA90

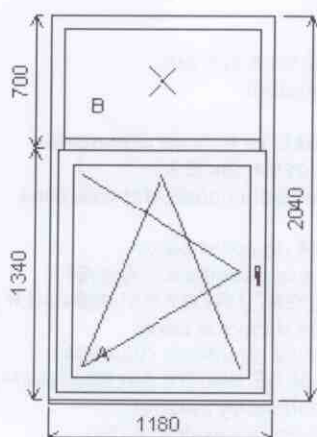

Základní cena:	Dvojdílné okno s poutcem	12 942,00 Kč
Barva (ext/int):	STREIFENDOGLASIE	
Sklo:	PXN4-16-F4-16-PXN4 Ug=0.6 -SW 9023 šedá titan-	
Rám:	70/82,5 mm	
Sloupek:	92/82,5 mm	
Křídlo:	82/82,5 mm FIX	
Podklad. profil:	Par. profil 30/41,5 mm rec	
Klika:	okenní standardní žádná	
Kování:	OS 1-kř. sníž.klika 600mm okenní klika	
Doplňky:	Pozink. překrytka 50x30-k vnějšímu parapetu hnědá, d=podle okna, hl=30, 1ks Vnitřní dřevotřískový parapet vč. krytek dekor S3 Krakat (5032), d=1300, hl=700, 1ks	55,00 Kč 889,00 Kč
Výška kliky:	(FFG) A:600	
Popis:	1.NP ředitelna (zadní)	

Množství: 1

Cena za ks: 13 886,00 Kč

Celkem:**13 886,00 Kč**

Pozice: 5/: Dvojdílné okno s poutcem + příslušenství

Rozměry rámu: 1385,0 x 2040,0 mm

GA90

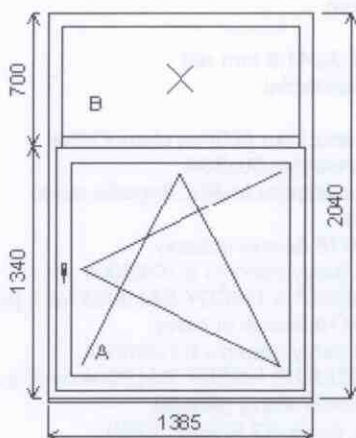

Základní cena:	Dvojdílné okno s poutcem	14 087,00 Kč
Barva (ext/int):	STREIFENDOGLASIE	
Sklo:	PXN4-16-F4-16-PXN4 Ug=0.6 -SW 9023 šedá titan-	
Rám:	70/82,5 mm	
Sloupek:	92/82,5 mm	
Křídlo:	82/82,5 mm FIX	
Podklad. profil:	Par. profil 30/41,5 mm rec	
Klika:	okenní standardní žádná	
Kování:	OS 1-kř. sníž.klika 600mm okenní klika	
Doplňky:	Pozink. překrytka 50x30-k vnějšímu parapetu hnědá, d=podle okna, hl=30, 1ks	64,00 Kč
	Vnitřní dřevotřískový parapet vč. krytek dekor S3 Krakat (5032), d=1500, hl=700, 1ks	1 015,00 Kč
Výška kliky:	(FFG) A:600	
Popis:	1.NP ředitelna (boční)	

Množství: 1

Cena za ks: 15 166,00 Kč

Celkem:**15 166,00 Kč**

Pozice: 6/: Dvojdílné okno s poutcem + příslušenství

Rozměry rámu: 1160,0 x 2040,0 mm

GA90

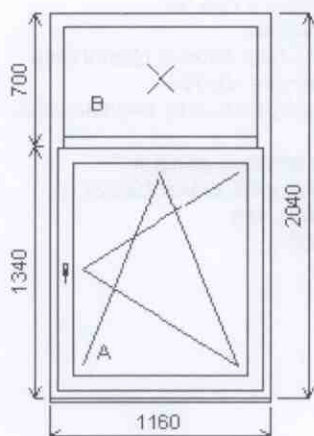

Základní cena:	Dvojdílné okno s poutcem	12 796,00 Kč
Barva (ext/int):	STREIFENDOGLASIE	
Sklo:	PXN4-16-F4-16-PXN4 Ug=0.6 -SW 9023 šedá titan-	
Rám:	70/82,5 mm	
Sloupek:	92/82,5 mm	
Křídlo:	82/82,5 mm FIX	
Podklad. profil:	Par. profil 30/41,5 mm rec	
Klika:	okenní standardní žádná	
Kování:	OS 1-kř. sníž.klika 600mm okenní klika	
Doplňky:	Pozink. překrytka 50x30-k vnějšímu parapetu hnědá, d=podle okna, hl=30, 1ks	54,00 Kč
	Žaluz IDK18 domyk st.barvy lamel - st.barvy nosníku b:700/8004	252,00 Kč
	Nosník MĚDĚNĚ HNĚDÝ RAL8004 ovl:P pole A	
	Žaluz IDK18 domyk st.barvy lamel - st.barvy nosníku b:700/8004	204,00 Kč
	Nosník MĚDĚNĚ HNĚDÝ RAL8004 ovl:P pole B	
	Vnitřní dřevotřískový parapet vč. krytek dekor S3 Krakat (5032), d=1370, hl=540, 1ks	602,00 Kč
Výška kliky:	(FFG) A:600	
Popis:	2.NP čelní - třída	

Množství: 3

Cena za ks: 13 908,00 Kč

Celkem:**41 724,00 Kč**

Pozice: 6A/: Dvojdílné okno s poutcem + příslušenství

Rozměry rámu: 1160,0 x 2040,0 mm

GA90

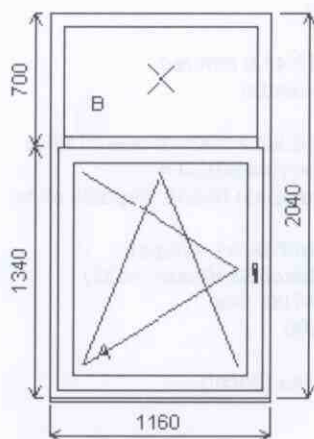

Základní cena:	Dvojdílné okno s poutcem	12 796,00 Kč
Barva (ext/int):	STREIFENDOGLASIE	
Sklo:	PXN4-16-F4-16-PXN4 Ug=0.6 -SW 9023 šedá titan-	
Rám:	70/82,5 mm	
Sloupek:	92/82,5 mm	
Křídlo:	82/82,5 mm FIX	
Podklad. profil:	Par. profil 30/41,5 mm rec	
Klika:	okenní standardní žádná	
Kování:	OS 1-kř. sníž.klika 600mm okenní klika	
Doplňky:	Pozink. překrytka 50x30-k vnějšímu parapetu hnědá, d=podle okna, hl=30, 1ks	54,00 Kč
	Žaluz IDK18 domyk st.barvy lamel - st.barvy nosníku b:700/8004	252,00 Kč
	Nosník MĚDĚNĚ HNĚDÝ RAL8004 ovl:L pole A	
	Žaluz IDK18 domyk st.barvy lamel - st.barvy nosníku b:700/8004	204,00 Kč
	Nosník MĚDĚNĚ HNĚDÝ RAL8004 ovl:P pole B	
	Vnitřní dřevotřískový parapet vč. krytek dekor S3 Krakat (5032), d=1370, hl=530, 1ks	602,00 Kč
Výška kliky:	(FFG) A:600	
Popis:	2.NP čelní - třída	

Množství: 3

Cena za ks: 13 908,00 Kč

Celkem:**41 724,00 Kč**

Pozice: 7/: Jednodílné okno + příslušenství

Rozměry rámu: 560,0 x 1730,0 mm

GA90



Základní cena:	Jednodílné okno	7 860,00 Kč
Barva (ext/int):	STREIFENDOGLASIE	
Sklo:	PXN4-16-F4-16-PXN4 Ug=0.6 -SW 9023 šedá titan-	
Rám:	70/82,5 mm	
Křídlo:	82/82,5 mm	
Podklad. profil:	Par. profil 30/41,5 mm rec	
Klika:	okenní standardní	
Kování:	OS 1-kř. sníž.klika 500mm okenní klika	
Doplňky:	Pozink. překrytka 50x30-k vnějšímu parapetu hnědá, d=podle okna, hl=30, 1ks	26,00 Kč
	Vnitřní dřevotřískový parapet vč. krytek dekor S3 Krakat (5032), d=600, hl=400, 1ks	217,00 Kč
Výška kliky:	(FFG) A:500	
Popis:	2.NP WC	

Množství: 2

Cena za ks: 8 103,00 Kč

Celkem:**16 206,00 Kč**

Pozice: 7A/: Jednodílné okno + příslušenství

Rozměry rámu: 560,0 x 1730,0 mm

GA90



Základní cena:	Jednodílné okno	7 946,00 Kč
Barva (ext/int):	STREIFENDOGLASIE	
Sklo:	PXN4-16-Küra4-16-PXN4 Ug=0.6 küra -SW 9023 šedá titan-	
Rám:	70/82,5 mm	
Křídlo:	82/82,5 mm	
Podklad. profil:	Par. profil 30/41,5 mm rec	
Klika:	okenní standardní	
Kování:	OS 1-kř. sníž.klika 500mm okenní klika	
Doplňky:	Pozink. překrytka 50x30-k vnějšímu parapetu hnědá, d=podle okna, hl=30, 1ks	26,00 Kč
	Vnitřní dřevotřískový parapet vč. krytek dekor S3 Krakat (5032), d=700, hl=570, 1ks	329,00 Kč
Výška kliky:	(FFG) A:500	
Popis:	1.NP WC	

Množství: 2

Cena za ks: 8 301,00 Kč

Celkem:**16 602,00 Kč**

Pozice: 8/: Dvojdílné okno s poutcem + příslušenství

Rozměry rámu: 1160,0 x 2040,0 mm

GA90

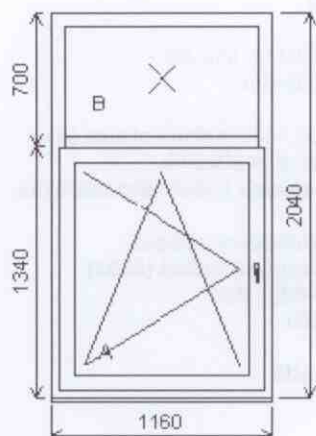

Základní cena:	Dvojdílné okno s poutcem	12 796,00 Kč
Barva (ext/int):	STREIFENDOGLASIE	
Sklo:	PXN4-16-F4-16-PXN4 Ug=0.6 -SW 9023 šedá titan-	
Rám:	70/82,5 mm	
Sloupek:	92/82,5 mm	
Křídlo:	82/82,5 mm	
	FIX	
Podklad. profil:	Par. profil 30/41,5 mm rec	
Klika:	okenní standardní	
	žádná	
Kování:	OS 1-kř. sníž.klika 600mm okenní klika	
Doplňky:	Pozink. překrytka 50x30-k vnějšímu parapetu hnědá, d=podle okna, hl=30, 1ks	54,00 Kč
	Žaluz IDK18 domyk st.barvy lamel - st.barvy nosníku b:700/8004	252,00 Kč
	Nosník MĚDĚNĚ HNĚDÝ RAL8004 ovl:L pole A	
	Žaluz IDK18 domyk st.barvy lamel - st.barvy nosníku b:700/8004	204,00 Kč
	Nosník MĚDĚNĚ HNĚDÝ RAL8004 ovl:P pole B	
	Vnitřní dřevotřískový parapet vč. krytek dekor S3 Krakat (5032), d=1300, hl=640, 1ks	889,00 Kč
Výška kliky:	(FFG) A:600	
Popis:	2.NP čelní - třída, kabinet	

Množství: 3

Cena za ks: 14 195,00 Kč

Celkem:**42 585,00 Kč**

Pozice: 9/: Dvojdílné okno s poutcem + příslušenství

Rozměry rámu: 1385,0 x 2060,0 mm

GA90

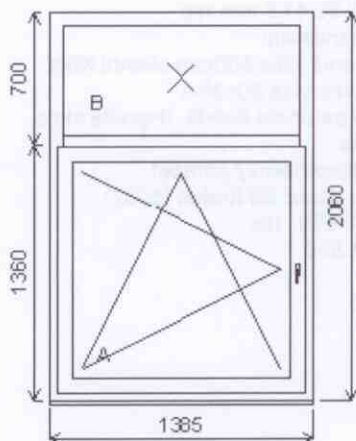

Základní cena:	Dvojdílné okno s poutcem	14 202,00 Kč
Barva (ext/int):	STREIFENDOGLASIE	
Sklo:	PXN4-16-F4-16-PXN4 Ug=0.6 -SW 9023 šedá titan-	
Rám:	70/82,5 mm	
Sloupek:	92/82,5 mm	
Křídlo:	82/82,5 mm FIX	
Podklad. profil:	Par. profil 30/41,5 mm rec	
Klika:	okenní standardní žádná	
Kování:	OS 1-kř. sniž.klika 500mm okenní klika	
Doplňky:	Pozink. překrytka 50x30-k vnějšímu parapetu hnědá, d=podle okna, hl=30, 1ks	64,00 Kč
	Vnitřní dřevotřískový parapet vč. krytek dekor S3 Krakat (5032), d=1450, hl=530, 1ks	635,00 Kč
Výška kliky:	(FFG) A:500	
Popis:	2.NP schodiště	

Množství: 1

Cena za ks: 14 901,00 Kč

Celkem:**14 901,00 Kč**

Pozice: 10/: Dvojdílné okno s poutcem + příslušenství

Rozměry rámu: 1160,0 x 2060,0 mm

GA90

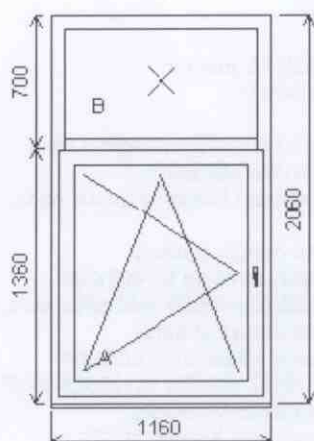

Základní cena:	Dvojdílné okno s poutcem	12 894,00 Kč
Barva (ext/int):	STREIFENDOGLASIE	
Sklo:	PXN4-16-F4-16-PXN4 Ug=0.6 -SW 9023 šedá titan-	
Rám:	70/82,5 mm	
Sloupek:	92/82,5 mm	
Křídlo:	82/82,5 mm FIX	
Podklad. profil:	Par. profil 30/41,5 mm rec	
Klika:	okenní standardní žádná	
Kování:	OS 1-kř. sniž.klika 500mm okenní klika	
Doplňky:	Pozink. překrytka 50x30-k vnějšímu parapetu hnědá, d=podle okna, hl=30, 1ks	54,00 Kč
	Vnitřní dřevotřískový parapet vč. krytek dekor S3 Krakat (5032), d=1250, hl=530, 1ks	553,00 Kč
Výška kliky:	(FFG) A:500	
Popis:	2.NP schodiště	

Množství: 1

Cena za ks: 13 501,00 Kč

Celkem:**13 501,00 Kč**

Pozice: 11/: Dvojdílné okno s poutcem + příslušenství

Rozměry rámu: 1160,0 x 2060,0 mm

GA90

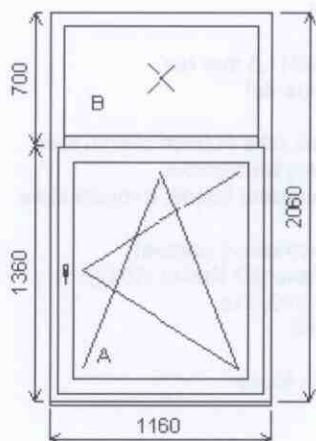

Základní cena:	Dvojdílné okno s poutcem	12 862,00 Kč
Barva (ext/int):	STREIFENDOGLASIE	
Sklo:	PXN4-16-F4-16-PXN4 Ug=0.6 -SW 9023 šedá titan-	
Rám:	70/82,5 mm	
Sloupek:	92/82,5 mm	
Křídlo:	82/82,5 mm FIX	
Podklad. profil:	Par. profil 30/41,5 mm rec	
Klika:	okenní standardní žádná	
Kování:	OS 1-kř. sníž.klika 600mm okenní klika	
Doplňky:	Pozink. překrytka 50x30-k vnějšímu parapetu hnědá, d=podle okna, hl=30, 1ks	54,00 Kč
	Vnitřní dřevotřískový parapet vč. krytek dekor S3 Krakot (5032), d=1250, hl=530, 1ks	553,00 Kč
Výška kliky:	(FFG) A:600	
Popis:	2.NP půda	

Množství: 1

Cena za ks: 13 469,00 Kč

Celkem:**13 469,00 Kč**

Pozice: 11A/: Dvojdílné okno s poutcem + příslušenství

Rozměry rámu: 1185,0 x 2060,0 mm

GA90

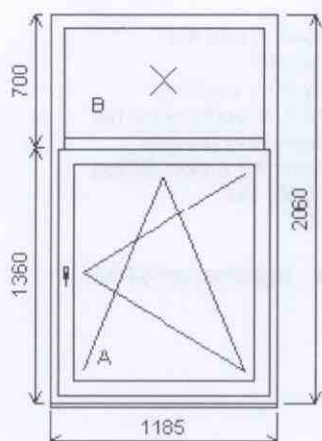

Základní cena:	Dvojdílné okno s poutcem	13 036,00 Kč
Barva (ext/int):	STREIFENDOGLASIE	
Sklo:	PXN4-16-F4-16-PXN4 Ug=0.6 -SW 9023 šedá titan-	
Rám:	70/82,5 mm	
Sloupek:	92/82,5 mm	
Křídlo:	82/82,5 mm FIX	
Podklad. profil:	Par. profil 30/41,5 mm rec	
Klika:	okenní standardní žádná	
Kování:	OS 1-kř. sníž.klika 600mm okenní klika	
Doplňky:	Pozink. překrytka 50x30-k vnějšímu parapetu hnědá, d=podle okna, hl=30, 1ks	55,00 Kč
	Vnitřní dřevotřískový parapet vč. krytek dekor S3 Krakot (5032), d=1250, hl=450, 1ks	553,00 Kč
Výška kliky:	(FFG) A:600	
Popis:	1.NP boční - šatna	

Množství: 1

Cena za ks: 13 644,00 Kč

Celkem:**13 644,00 Kč**

Pozice: 11B/: Dvojdílné okno s poutcem + příslušenství

Rozměry rámu: 1185,0 x 2060,0 mm

GA90

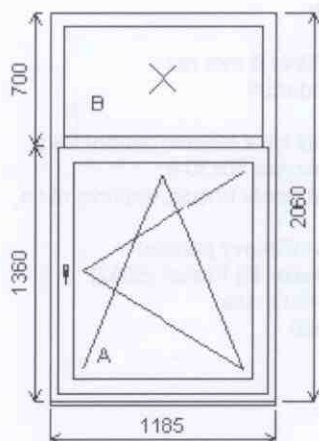

Základní cena:	Dvojdílné okno s poutcem	13 036,00 Kč
Barva (ext/int):	STREIFENDOGLASIE	
Sklo:	PXN4-16-F4-16-PXN4 Ug=0.6 -SW 9023 šedá titan-	
Rám:	70/82,5 mm	
Sloupek:	92/82,5 mm	
Křídlo:	82/82,5 mm	
	FIX	
Podklad. profil:	Par. profil 30/41,5 mm rec	
Klika:	okenní standardní žádná	
Kování:	OS 1-kr. sníž.klika 600mm okenní klika	
Doplňky:	Pozink. překrytka 50x30-k vnějšímu parapetu hnědá, d=podle okna, hl=30, 1ks	55,00 Kč
	Vnitřní dřevotřískový parapet vč. krytek dekor S3 Krakot (5032), d=1250, hl=680, 1ks (FFG) A:600	857,00 Kč
Výška kliky:	(FFG) A:600	
Popis:	1.NP boční - šatna	

Množství: 1

Cena za ks: 13 948,00 Kč

Celkem:**13 948,00 Kč**

Pozice: 12/: Dvojdílné okno + příslušenství

Rozměry rámu: 1460,0 x 1430,0 mm

GA90

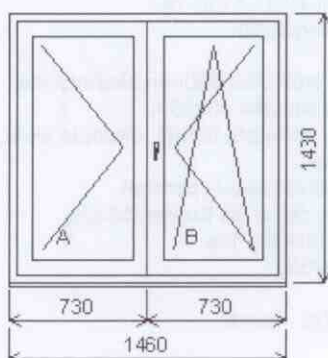

Základní cena:	Dvojdílné okno	14 329,00 Kč
Barva (ext/int):	STREIFENDOGLASIE	
Sklo:	PXN4-16-F4-16-PXN4 Ug=0.6 -SW 9023 šedá titan-	
Rám:	70/82,5 mm	
Stulp:	74/86 mm	
Křídlo:	82/82,5 mm	
Podklad. profil:	Par. profil 30/41,5 mm rec	
Klika:	okenní standardní	
Doplňky:	Překrytka 50x30 k vnějšímu parapetu MĚD, d=podle okna 1ks	450,00 Kč
	Vnitřní dřevotřískový parapet vč. krytek dekor S3 Krakot (5032), d=1550, hl=390, 1ks (FFG) B:1/2	491,00 Kč
Výška kliky:	(FFG) B:1/2	
Popis:	2.NP školka - ředitelna, schodiště	

Množství: 2

Cena za ks: 15 270,00 Kč

Celkem:**30 540,00 Kč**

Pozice: 12A/: Dvojdílné okno + příslušenství

Rozměry rámu: 1460,0 x 1430,0 mm

GA90

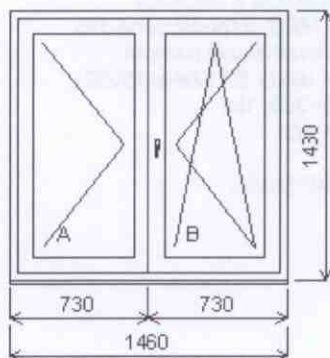

Základní cena:	Dvojdílné okno	14 329,00 Kč
Barva (ext/int):	STREIFENDOGLASIE	
Sklo:	PXN4-16-F4-16-PXN4 Ug=0.6 -SW 9023 šedá titan-	
Rám:	70/82,5 mm	
Stulp:	74/86 mm	
Křídlo:	82/82,5 mm	
Podklad. profil:	Par. profil 30/41,5 mm rec	
Klika:	okenní standardní	
Doplňky:	Překrytka 50x30 k vnějšímu parapetu MĚĎ, d=podle okna 1ks	450,00 Kč
	Siť ok. IMIT.DŘEVA R13 DOUGLASK	736,00 Kč
	A KAŠÍR s kartáčkem háček 15mm pole B	
	Žaluz IDK18 domyk st.barvy	198,00 Kč
	lamel - st.barvy nosníku b:700/8004	
	Nosník MĚDĚNÉ HNĚDÝ RAL8004 ovl:L pole A	
	Žaluz IDK18 domyk st.barvy	198,00 Kč
	lamel - st.barvy nosníku b:700/8004	
	Nosník MĚDĚNÉ HNĚDÝ RAL8004 ovl:P pole B	
	Vnitřní dřevotřískový parapet	491,00 Kč
	vč. krytek dekor S3 Krakat (5032), d=1550, hl=400, 1ks	
Výška kliky:	(FFG) B:1/2	
Popis:	2.NP školka - spaní	

Množství: 2

Cena za ks: 16 402,00 Kč

Celkem:**32 804,00 Kč**

Pozice: 13/: Dvojdílné okno s poutcem + příslušenství

Rozměry rámu: 1150,0 x 1750,0 mm

GA90

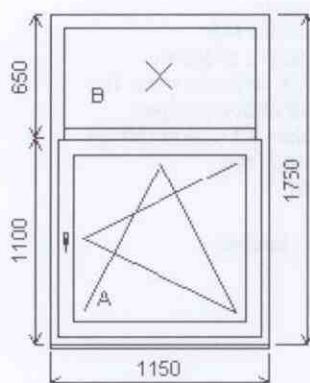

Základní cena:	Dvojdílné okno s poutcem	11 822,00 Kč
Barva (ext/int):	STREIFENDOGLASIE	
Sklo:	PXN4-16-F4-16-PXN4 Ug=0.6 -SW 9023 šedá titan-	
Rám:	70/82,5 mm	
Sloupek:	92/82,5 mm	
Křídlo:	82/82,5 mm	
	FIX	
Podklad. profil:	Par. profil 30/41,5 mm rec	
Klika:	okenní standardní	
	žádná	
Doplňky:	Překrytka 50x30 k vnějšímu parapetu MĚĎ, d=podle okna 1ks	350,00 Kč
	Vnitřní dřevotřískový parapet	553,00 Kč
	vč. krytek dekor S3 Krakat (5032), d=1250, hl=430, 1ks	
Výška kliky:	(FFG) A:1/2	
Popis:	2.NP školka - schodiště	

Množství: 1

Cena za ks: 12 725,00 Kč

Celkem:**12 725,00 Kč**

Pozice: 14/: Jednodílné okno + příslušenství

Rozměry rámu: 860,0 x 1395,0 mm

GA90

Základní cena:	Jednodílné okno	8 178,00 Kč
Barva (ext/int):	STREIFENDOGLASIE	
Sklo:	PXN4-16-F4-16-PXN4 Ug=0.6 -SW 9023 šedá titan-	
Rám:	70/82,5 mm	
Křídlo:	82/82,5 mm	
Podklad. profil:	Par. profil 30/41,5 mm rec	
Klika:	okenní standardní	
Doplňky:	Překrytka 50x30 k vnějšímu parapetu MĚĎ, d=podle okna 1ks Vnitřní dřevotřískový parapet vč. krytek dekor S3 Krakat (5032), d=900, hl=380, 1ks	270,00 Kč 303,00 Kč
Výška kliky:	(FFG) A:1/2	
Popis:	1.NP, 2.NP školka	

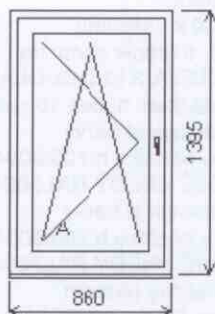

Množství: 2

Cena za ks: 8 751,00 Kč

Celkem:**17 502,00 Kč**

Pozice: 15/: Jednodílné okno + příslušenství

Rozměry rámu: 1440,0 x 690,0 mm

GA90

Základní cena:	Jednodílné okno	7 681,00 Kč
Barva (ext/int):	STREIFENDOGLASIE	
Sklo:	PXN4-16-F4-16-PXN4 Ug=0.6 -SW 9023 šedá titan-	
Rám:	70/82,5 mm	
Křídlo:	82/82,5 mm	
Podklad. profil:	Par. profil 30/41,5 mm rec	
Klika:	okenní standardní	
Kování:	Klika z boku R G=145	
Doplňky:	Překrytka 50x30 k vnějšímu parapetu MĚĎ, d=podle okna 1ks Vnitřní dřevotřískový parapet vč. krytek dekor S3 Krakat (5032), d=1500, hl=390, 1ks	450,00 Kč 476,00 Kč
Výška kliky:	(FFG) A:180	
Popis:	1.NP školka - kuchyň	

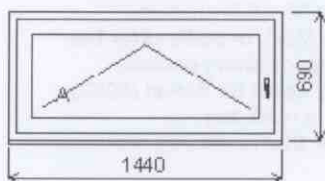

Množství: 1

Cena za ks: 8 607,00 Kč

Celkem:**8 607,00 Kč**

Pozice: 16/: Dvojdílné okno + příslušenství

Rozměry rámu: 1460,0 x 1430,0 mm

GA90

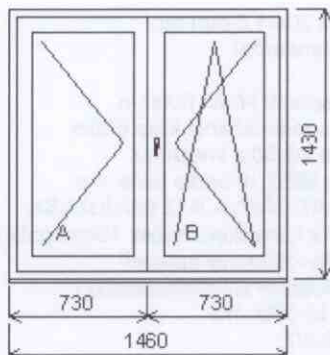

Základní cena:	Dvojdílné okno	14 329,00 Kč
Barva (ext/int):	STREIFENDOGLASIE	
Sklo:	PXN4-16-F4-16-PXN4 Ug=0.6 -SW 9023 šedá titan-	
Rám:	70/82,5 mm	
Stulp:	74/86 mm	
Křídlo:	82/82,5 mm	
Podklad. profil:	Par. profil 30/41,5 mm rec	
Klika:	okenní standardní	
Doplňky:	Překrytka 50x30 k vnějšímu parapetu MĚĎ, d=podle okna 1ks Vnitřní dřevotřískový parapet vč. krytek dekor S3 Krakat (5032), d=1520, hl=390, 1ks	450,00 Kč 482,00 Kč
Výška kliky:	(FFG) B:1/2	
Popis:	1.NP školka - kuchyň kancelář	

Množství: 1

Cena za ks: 15 261,00 Kč

Celkem:**15 261,00 Kč**

Pozice: 17/: Trojdílné okno s poutcem + příslušenství

Rozměry rámu: 1470,0 x 2100,0 mm

GA90

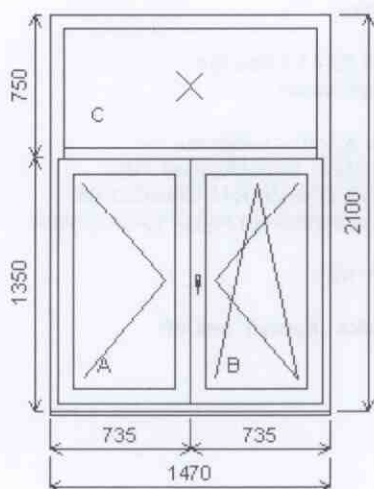

Základní cena:	Trojdílné okno s poutcem	18 345,00 Kč
Barva (ext/int):	STREIFENDOGLASIE	
Sklo:	PXN4-16-F4-16-PXN4 Ug=0.6 -SW 9023 šedá titan-	
Rám:	70/82,5 mm	
Sloupek:	92/82,5 mm	
Stulp AB:	74/86 mm	
Křídlo:	82/82,5 mm FIX	
Podklad. profil:	Par. profil 30/41,5 mm rec	
Klika:	okenní standardní žádná	
Kování:	-O 2-kř. spodní křídlo 600mm -OS GK spodní kř.sniž.klika 600m	
Doplňky:	Překrytka 50x30 k vnějšímu parapetu MĚĎ, d=podle okna 1ks Vnitřní dřevotřískový parapet vč. krytek dekor S3 Krakat (5032), d=1550, hl=390, 1ks	450,00 Kč 491,00 Kč
Výška kliky:	(FFG) B:600	
Popis:	1.NP školka - jídelna	

Množství: 2

Cena za ks: 19 286,00 Kč

Celkem:**38 572,00 Kč**

Pozice: 17A/: Trojdílné okno s poutcem + příslušenství

Rozměry rámu: 1470,0 x 2100,0 mm

GA90

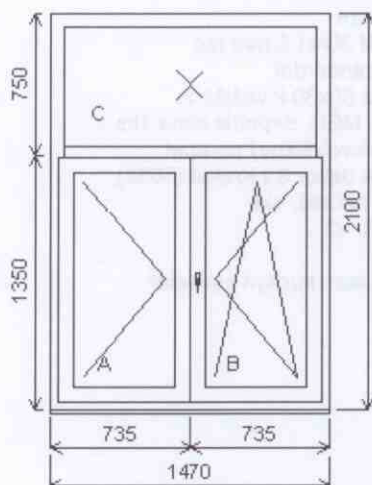

Základní cena:	Trojdílné okno s poutcem	18 345,00 Kč
Barva (ext/int):	STREIFENDOGLASIE	
Sklo:	PXN4-16-F4-16-PXN4 Ug=0.6 -SW 9023 šedá titan-	
Rám:	70/82,5 mm	
Sloupek:	92/82,5 mm	
Stulp AB:	74/86 mm	
Křídlo:	82/82,5 mm FIX	
Podklad. profil:	Par. profil 30/41,5 mm rec	
Klika:	okenní standardní žádná	
Kování:	-O 2-kř. spodní křídlo 600mm -OS GK spodní kř.sniž.klika 600mm	
Doplňky:	Překrytka 50x30 k vnějšímu parapetu MĚĎ, d=podle okna 1ks	450,00 Kč
	Sít' ok. IMIT.DŘEVA R13 DOUGLASK	736,00 Kč
	A KAŠÍR s kartáčkem háček 15mm pole B	491,00 Kč
	Vnitřní dřevotřískový parapet vč. krytek dekor S3 Krakot (5032), d=1550, hl=390, 1ks	
Výška kliky:	(FFG) B:600	
Popis:	1.NP školka - jídelna	

Množství: 2

Cena za ks: 20 022,00 Kč

Celkem: 40 044,00 Kč

Pozice: 18/: Dvojdílné okno s poutcem + příslušenství

Rozměry rámu: 1160,0 x 1750,0 mm

GA90

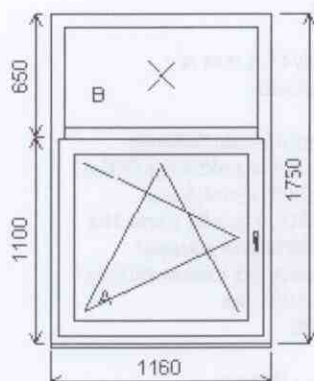

Základní cena:	Dvojdílné okno s poutcem	11 862,00 Kč
Barva (ext/int):	STREIFENDOGLASIE	
Sklo:	PXN4-16-F4-16-PXN4 Ug=0.6 -SW 9023 šedá titan-	
Rám:	70/82,5 mm	
Sloupek:	92/82,5 mm	
Křídlo:	82/82,5 mm FIX	
Podklad. profil:	Par. profil 30/41,5 mm rec	
Klika:	okenní standardní žádná	
Doplňky:	Překrytka 50x30 k vnějšímu parapetu MĚĎ, d=podle okna 1ks	350,00 Kč
	Sít' ok. IMIT.DŘEVA R13 DOUGLASK	740,00 Kč
	A KAŠÍR s kartáčkem háček 15mm pole A	
Výška kliky:	(FFG) A:1/2	
Popis:	1.NP školka - kuchyň, bez VP	

Množství: 3

Cena za ks: 12 952,00 Kč

Celkem: 38 856,00 Kč

Pozice: 18A/: Dvojdílné okno s poutcem + příslušenství

Rozměry rámu: 1160,0 x 1750,0 mm

GA90

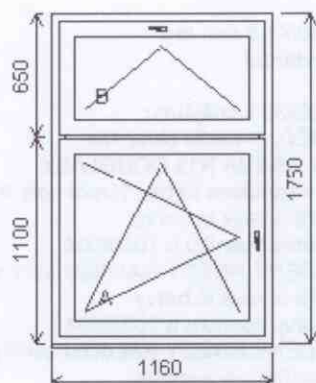

Základní cena:	Dvojdílné okno s poutcem	19 156,00 Kč
Barva (ext/int):	STREIFENDOGLASIE	
Sklo:	PXN4-16-F4-16-PXN4 Ug=0.6 -SW 9023 šedá titan-	
Rám:	70/82,5 mm	
Sloupek:	92/82,5 mm	
Křídlo:	82/82,5 mm	
Podklad. profil:	Par. profil 30/41,5 mm rec	
Klika:	okenní standardní	
Kování:	Pák.ovl.+FLEXI PŘEVOD 1250 BÍLÝ	
Doplňky:	Překrytka 50x30 k vnějšímu parapetu MĚĎ, d=podle okna 1ks	350,00 Kč
	Sít' ok. IMIT.DŘEVA R13 DOUGLASK	740,00 Kč
	A KAŠÍR s kartáčkem háček 15mm pole A	
	Sít' ok. IMIT.DŘEVA R13 DOUGLASK	736,00 Kč
	A KAŠÍR s kartáčkem háček 15mm pole B	
Výška kliky:	(FFG) A:1/2	
Popis:	1.NP školka - kuchyň, bez VP	

Množství: 1

Cena za ks: 20 982,00 Kč

Celkem:**20 982,00 Kč**

Pozice: 19/: Dvojdílné okno s poutcem + příslušenství

Rozměry rámu: 1160,0 x 1750,0 mm

GA90

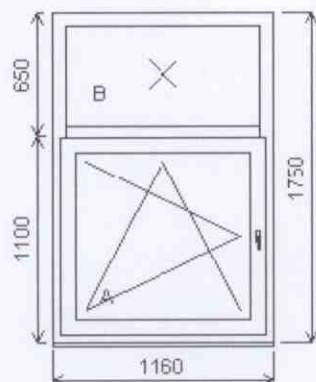

Základní cena:	Dvojdílné okno s poutcem	11 862,00 Kč
Barva (ext/int):	STREIFENDOGLASIE	
Sklo:	PXN4-16-F4-16-PXN4 Ug=0.6 -SW 9023 šedá titan-	
Rám:	70/82,5 mm	
Sloupek:	92/82,5 mm	
Křídlo:	82/82,5 mm FIX	
Podklad. profil:	Par. profil 30/41,5 mm rec	
Klika:	okenní standardní žádná	
Doplňky:	Překrytka 50x30 k vnějšímu parapetu MĚĎ, d=podle okna 1ks	350,00 Kč
	Žaluz IDK18 domyk st.barvy	234,00 Kč
	lamel - st.barvy nosníku b:700/8004	
	Nosník MĚDĚNĚ HNĚDÝ RAL8004 ovl:L pole A	
	Žaluz IDK18 domyk st.barvy	204,00 Kč
	lamel - st.barvy nosníku b:700/8004	
	Nosník MĚDĚNĚ HNĚDÝ RAL8004 ovl:P pole B	
	Vnitřní dřevotřískový parapet	404,00 Kč
	vč. krytek dekor S3 Krakot (5032), d=1250, hl=390, 1ks	
Výška kliky:	(FFG) A:1/2	
Popis:	2.NP školka - zadní	

Množství: 3

Cena za ks: 13 054,00 Kč

Celkem:**39 162,00 Kč**

Pozice: 19A/: Dvojdílné okno s poutcem + příslušenství

Rozměry rámu: 1160,0 x 1750,0 mm

GA90

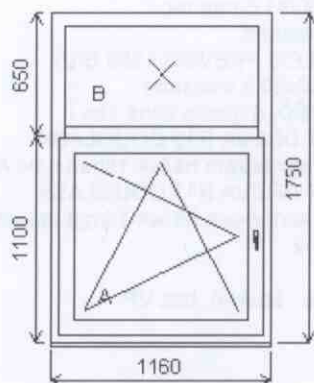

Základní cena:	Dvojdílné okno s poutcem	11 862,00 Kč
Barva (ext/int):	STREIFENDOGLASIE	
Sklo:	PXN4-16-F4-16-PXN4 Ug=0.6 -SW 9023 šedá titan-	
Rám:	70/82,5 mm	
Sloupek:	92/82,5 mm	
Křídlo:	82/82,5 mm FIX	
Podklad. profil:	Par. profil 30/41,5 mm rec	
Klika:	okenní standardní žádná	
Doplňky:	Překrytka 50x30 k vnějšímu parapetu MĚD, d=podle okna 1ks	350,00 Kč
	Sít' ok. IMIT.DŘEVA R13 DOUGLASK	740,00 Kč
	A KAŠÍR s kartáčkem háček 15mm pole A	
	Žaluz IDK18 domyk st.barvy	234,00 Kč
	lamel - st.barvy nosníku b:700/8004	
	Nosník MĚDĚNÉ HNĚDÝ RAL8004 ovl:L pole A	
	Žaluz IDK18 domyk st.barvy	204,00 Kč
	lamel - st.barvy nosníku b:700/8004	
	Nosník MĚDĚNÉ HNĚDÝ RAL8004 ovl:P pole B	
	Vnitřní dřevotřískový parapet	404,00 Kč
	vč. krytek dekor S3 Kraket (5032), d=1250, hl=390, 1ks	
Výška kliky:	(FFG) A:1/2	
Popis:	2.NP školka - zadní	

Množství: 2

Cena za ks: 13 794,00 Kč

Celkem:**27 588,00 Kč**

Pozice: 20/: Trojdílné okno s poutcem + příslušenství

Rozměry rámu: 1470,0 x 1750,0 mm

GA90

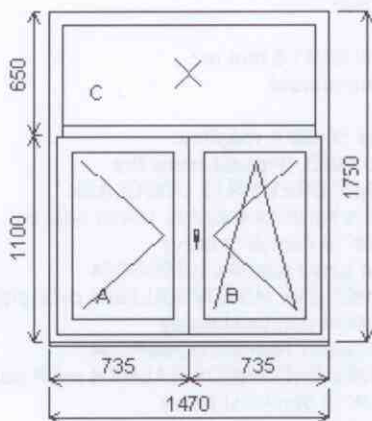

Základní cena:	Trojdílné okno s poutcem	16 759,00 Kč
Barva (ext/int):	STREIFENDOGLASIE	
Sklo:	PXN4-16-F4-16-PXN4 Ug=0.6 -SW 9023 šedá titan-	
Rám:	70/82,5 mm	
Sloupek:	92/82,5 mm	
Stulp AB:	74/86 mm	
Křídlo:	82/82,5 mm FIX	
Podklad. profil:	Par. profil 30/41,5 mm rec	
Klika:	okenní standardní žádná	
Doplňky:	Překrytka 50x30 k vnějšímu parapetu MĚĎ, d=podle okna 1ks	450,00 Kč
	Žaluz IDK18 domyk st.barvy lamel - st.barvy nosníku b:700/8004	181,00 Kč
	Nosník MĚDĚNĚ HNĚDÝ RAL8004 ovl:L pole A Žaluz IDK18 domyk st.barvy lamel - st.barvy nosníku b:700/8004	181,00 Kč
	Nosník MĚDĚNĚ HNĚDÝ RAL8004 ovl:P pole B Žaluz IDK18 domyk st.barvy lamel - st.barvy nosníku b:700/8004	228,00 Kč
	Nosník MĚDĚNĚ HNĚDÝ RAL8004 ovl:P pole C Vnitřní dřevotřískový parapet vč. krytek dekor S3 Krakat (5032), d=1550, hl=390, 1ks	491,00 Kč
Výška kliky:	(FFG) B:1/2	
Popis:	2.NP školka - boční	

Množství: 2

Cena za ks: 18 290,00 Kč

Celkem:**36 580,00 Kč**

Pozice: 20A/: Trojdílné okno s poutcem + příslušenství

Rozměry rámu: 1470,0 x 1750,0 mm

GA90

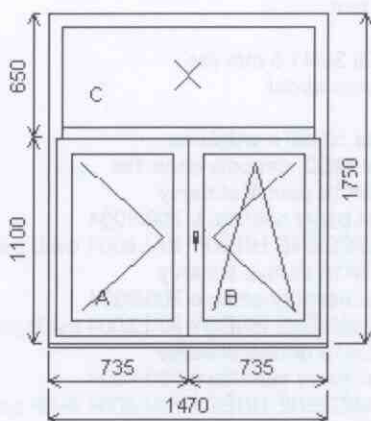

Základní cena:	Trojdílné okno s poutcem	16 759,00 Kč
Barva (ext/int):	STREIFENDOGLASIE	
Sklo:	PXN4-16-F4-16-PXN4 Ug=0.6 -SW 9023 šedá titan-	
Rám:	70/82,5 mm	
Sloupek:	92/82,5 mm	
Stulp AB:	74/86 mm	
Křídlo:	82/82,5 mm FIX	
Podklad. profil:	Par. profil 30/41,5 mm rec	
Klika:	okenní standardní žádná	
Doplňky:	Překrytka 50x30 k vnějšímu parapetu MĚĎ, d=podle okna 1ks	450,00 Kč
	Siť ok. IMIT.DŘEVA R13 DOUGLASK	736,00 Kč
	A KAŠÍR s kartáčkem háček 15mm pole B	
	Žaluz IDK18 domyk st.barvy	181,00 Kč
	lamel - st.barvy nosníku b:700/8004	
	Nosník MĚDĚNĚ HNĚDÝ RAL8004 ovl:L pole A	
	Žaluz IDK18 domyk st.barvy	181,00 Kč
	lamel - st.barvy nosníku b:700/8004	
	Nosník MĚDĚNĚ HNĚDÝ RAL8004 ovl:P pole B	
	Žaluz IDK18 domyk st.barvy	228,00 Kč
	lamel - st.barvy nosníku b:700/8004	
	Nosník MĚDĚNĚ HNĚDÝ RAL8004 ovl:P pole C	
	Vnitřní dřevotřískový parapet	491,00 Kč
	vč. krytek dekor S3 Krakot (5032), d=1550, hl=390, 1ks	
Výška kliky:	(FFG) B:1/2	
Popis:	2.NP školka - boční	

Množství: 1

Cena za ks: 19 026.00 Kč

Celkem:**19 026,00 Kč**

Pozice: 21/: Trojdílné okno s poutcem + příslušenství

Rozměry rámu: 1470,0 x 1750,0 mm

GA90

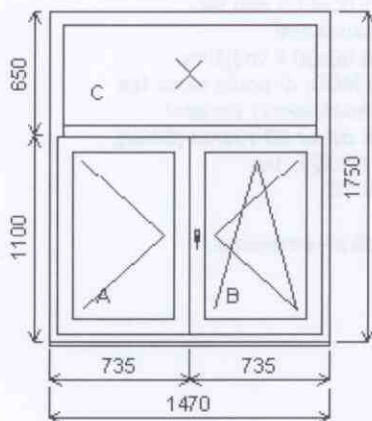

Základní cena:	Trojdílné okno s poutcem	16 759,00 Kč
Barva (ext/int):	STREIFENDOGLASIE	
Sklo:	PXN4-16-F4-16-PXN4 Ug=0.6 -SW 9023 šedá titan-	
Rám:	70/82,5 mm	
Sloupek:	92/82,5 mm	
Stulp AB:	74/86 mm	
Křídlo:	82/82,5 mm FIX	
Podklad. profil:	Par. profil 30/41,5 mm rec	
Klika:	okenní standardní žádná	
Doplňky:	Překrytka 50x30 k vnějšímu parapetu MĚĎ, d=podle okna 1ks	450,00 Kč
Výška kliky:	(FFG) B:1/2	
Popis:	2.NP školka WC	

Množství: 1

Cena za ks: 17 209,00 Kč

Celkem:**17 209,00 Kč**

Pozice: 22/: Dvojdílné okno + příslušenství

Rozměry rámu: 1460,0 x 1430,0 mm

GA90

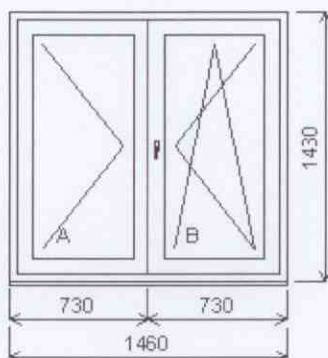

Základní cena:	Dvojdílné okno	14 329,00 Kč
Barva (ext/int):	STREIFENDOGLASIE	
Sklo:	PXN4-16-F4-16-PXN4 Ug=0.6 -SW 9023 šedá titan-	
Rám:	70/82,5 mm	
Stulp:	74/86 mm	
Křídlo:	82/82,5 mm	
Podklad. profil:	Par. profil 30/41,5 mm rec	
Klika:	okenní standardní	
Doplňky:	Překrytka 50x30 k vnějšímu parapetu MĚĎ, d=podle okna 1ks Vnitřní dřevotřískový parapet vč. krytek dekor S3 Kraket (5032), d=1500, hl=430, 1ks	450,00 Kč 655,00 Kč
Výška kliky:	(FFG) B:1/2	
Popis:	2.NP školka - šatna	

Množství: 1

Cena za ks: 15 434,00 Kč

Celkem:**15 434,00 Kč**

Pozice: 23/: Dvojdílné okno + příslušenství

Rozměry rámu: 1460,0 x 1430,0 mm

GA90

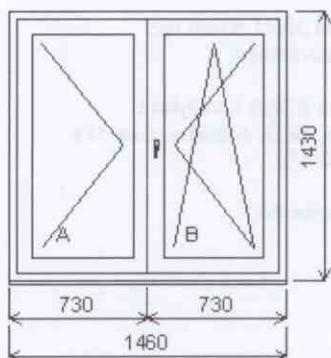

Základní cena:	Dvojdílné okno	14 329,00 Kč
Barva (ext/int):	STREIFENDOGLASIE	
Sklo:	PXN4-16-F4-16-PXN4 Ug=0.6 -SW 9023 šedá titan-	
Rám:	70/82,5 mm	
Stulp:	74/86 mm	
Křídlo:	82/82,5 mm	
Podklad. profil:	Par. profil 30/41,5 mm rec	
Klika:	okenní standardní	
Doplňky:	Překrytka 50x30 k vnějšímu parapetu MĚĎ, d=podle okna 1ks	450,00 Kč
	Vnitřní dřevotřískový parapet vč. krytek dekor S3 Krakot (5032), d=1500, hl=390, 1ks	476,00 Kč
Výška kliky:	(FFG) B:1/2	
Popis:	1.NP školka - umývárna	

Množství: 1

Cena za ks: 15 255,00 Kč

Celkem:**15 255,00 Kč**

Položky

Položek: 34 cena:		874 523,00 Kč
Sleva	43,0%	-376 045,00 Kč

Cena po slevě		498 478,00 Kč
Pozinkové překrytky		2 063,00 Kč
Žaluzie řetízkové celostínící		13 656,00 Kč
Vnitřní parapety		35 461,00 Kč
Měděné překrytky		11 240,00 Kč
Sít' proti hmyzu		8 856,00 Kč
Montáž	408,30 m	53 079,00 Kč
Demontáž	408,30 m	20 415,00 Kč
Zednické začištění ŠPALETOVÉ + APU lišty + AL rohy	135,20 jm	56 784,00 Kč
začištění zdvoj.oken+APU lišty+výmalba (302,2bm)		62 431,00 Kč
Ekologická likvidace	151,31 m2	12 105,00 Kč
Montáž vnitřních parapetů	77,59 bm	11 639,00 Kč
Montáž žaluzií	61,00 ks	4 880,00 Kč
Příplatek za oblouková okna	1,00 jm	6 000,00 Kč

Součet:	797 087,00 Kč
----------------	----------------------

DPH[21%]:	167 388,27 Kč
------------------	----------------------

Celkem:	964 475,00 Kč
----------------	----------------------

Záloha:	0,00 Kč
----------------	----------------

Datum:

Datum: 16.6.2017

Podpis obchodníka:

Podpis objednatele:

spol. s r.o. **SAMAT** pobočka: 2
Hradec Králové
Nádražní 229/407 56 Jiřetín p. J.
Tel./fax: 495 212 586
IČ: CZ40229017

**Obec
PRASKAČKA
503 33**