

Vrtání trubky

POZOR - vrtání je z opačné strany než čtecí zóna

Pohled ze zadní strany zařízení
/ strana držáku /

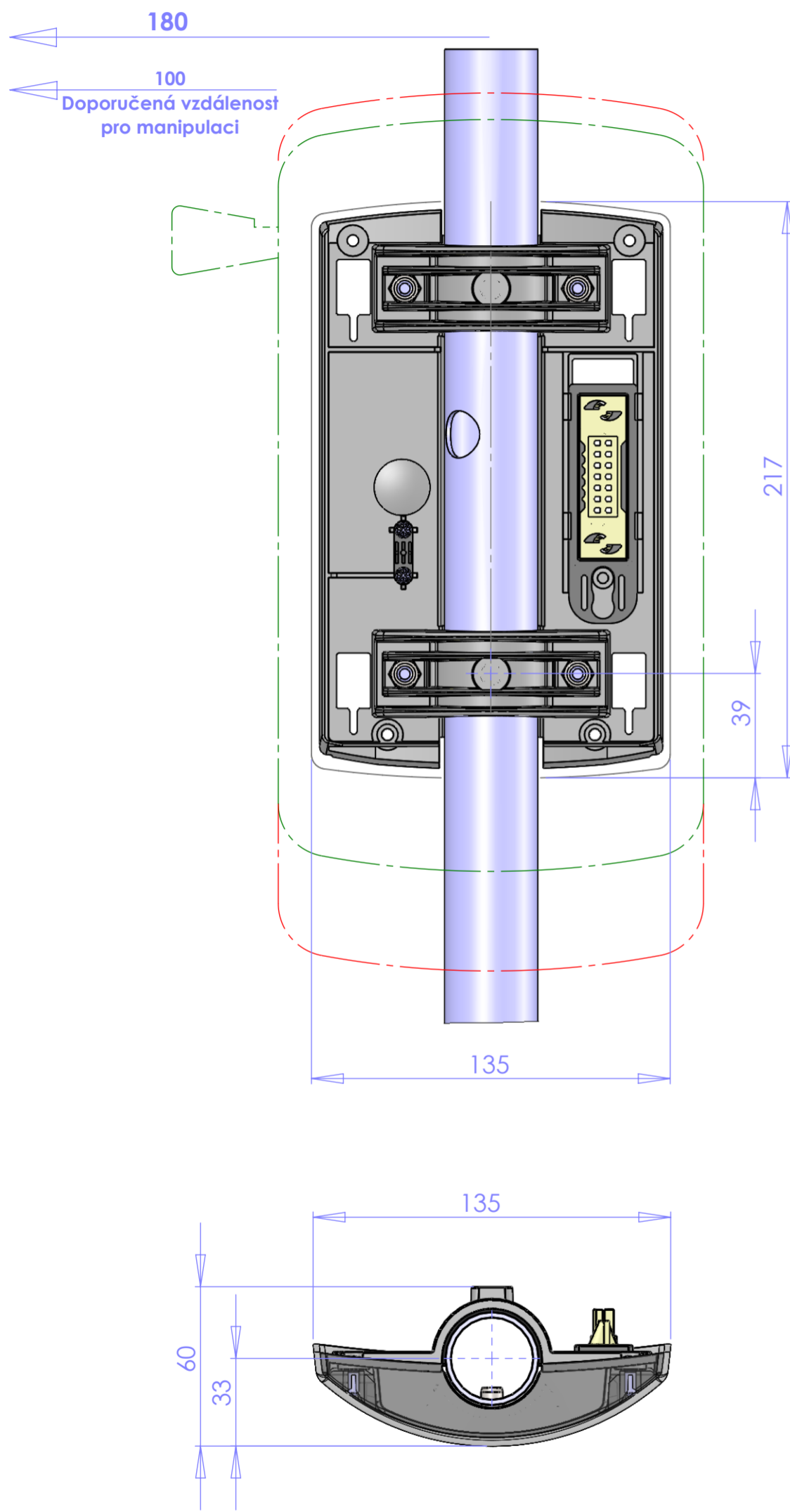

Horní hrana zařízení
FCA700 O + FCA700 P

Horní hrana zařízení
FCA700 C + SUN

Osa čtecí plochy
FCA700 O + FCA700 P

Osa čtecí plochy
FCA700 C + SUN

Spodní hrana zařízení
FCA700 O + FCA700 P

Spodní hrana zařízení
FCA700 C + SUN

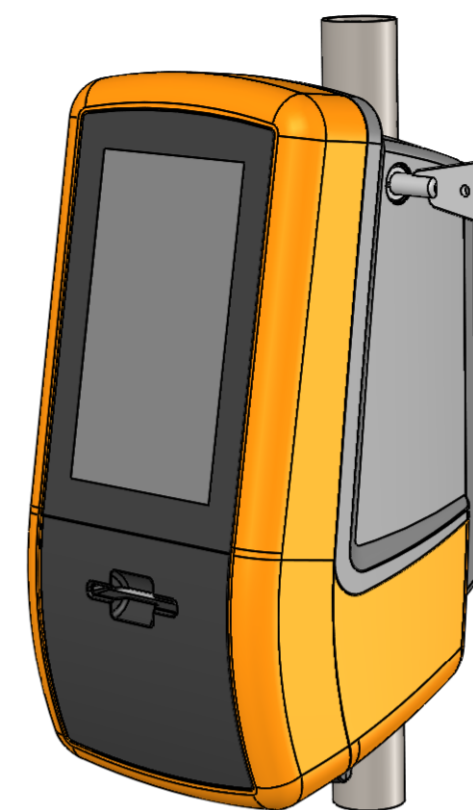
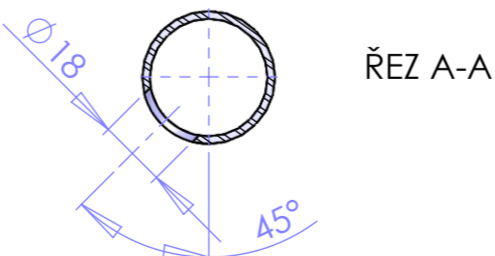
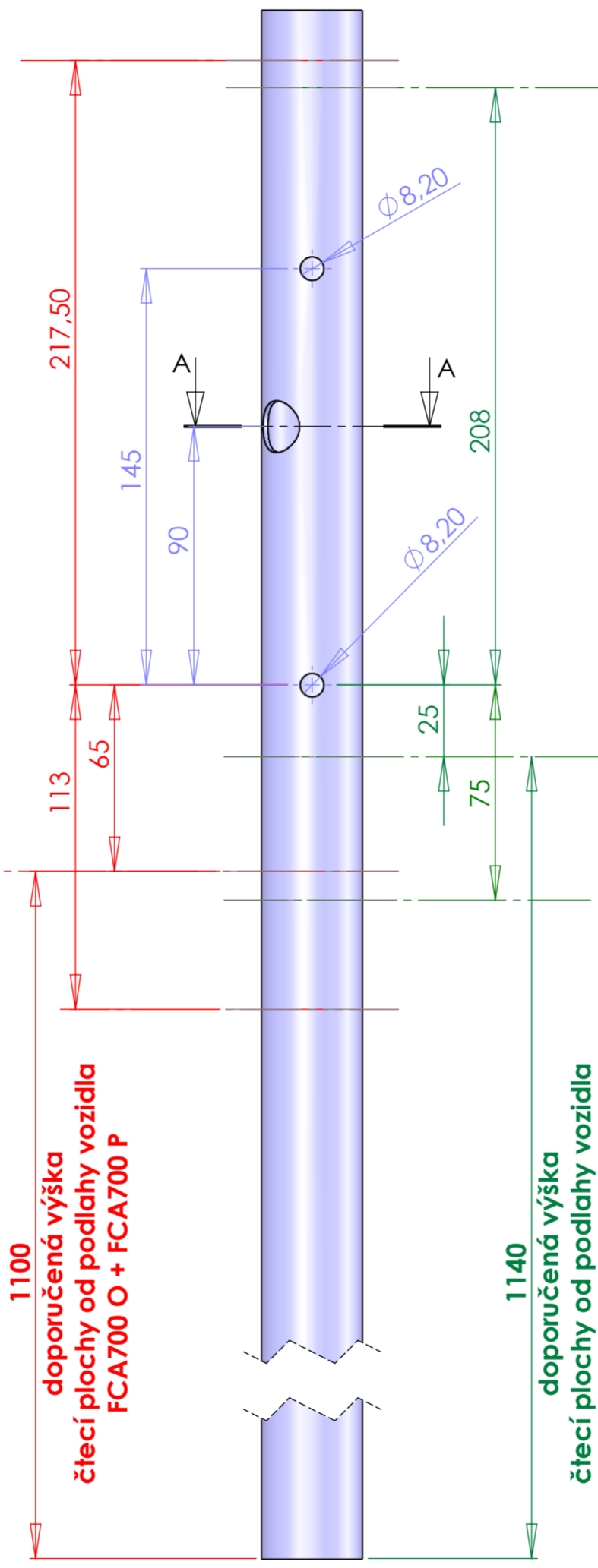

FCA700 O

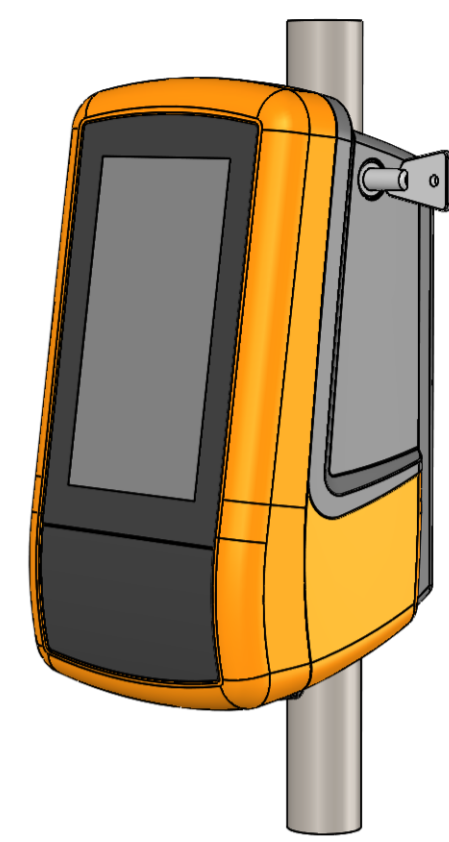

FCA700 C

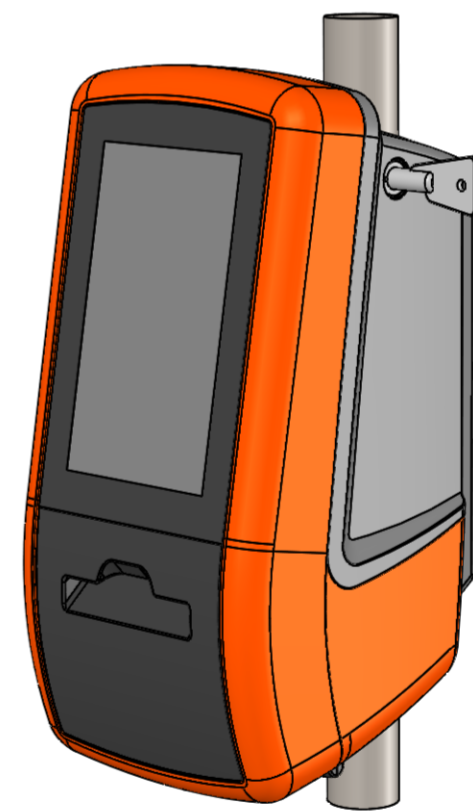

FCA700 P

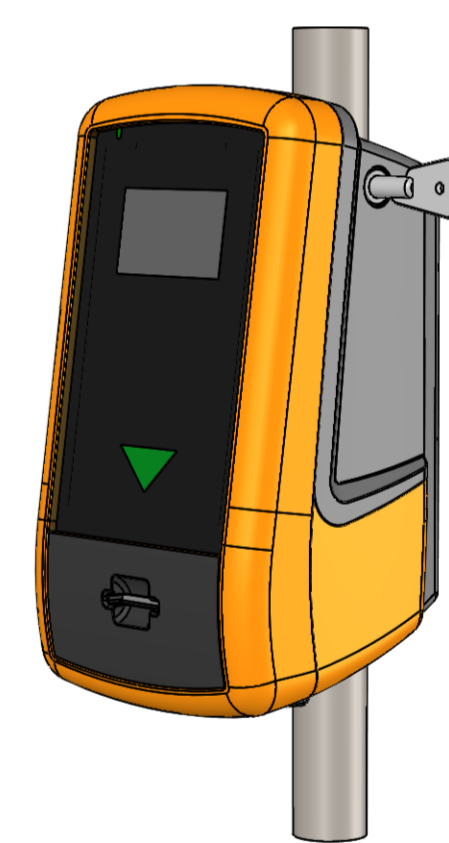

SUN

Materiál	-	Pozice	Č. výkresu sestavy						
Polotovár		Kusů	Č. hmotnost (kg)						
Měřítko	1:2	B-Simek	Promítání						
Kreslil	Schválil	Datum	5. května 2021						
TELMAX		Tolerance	ISO 2768-mK	Název modelu		Číslo výkresu		List 1 z 1	
Jiráskova 154 566 01 Vysoké Mýto		Název dílu		Schema vrtání FCA 700		te-011-smn-001-v101		A2	
Změna				Datum		Podpis		Index změny	
doplněny kóty				05-05-21				v101	