

# DODATEK č. 8

## ke SMLOUVĚ O DÍLO ze dne 27.2.2023

### I.

#### Smluvní strany

##### 1. Objednatel:

**Domov pro seniory Dobřichovice**

se sídlem: Brunšov 365, 252 31 Všenory  
zastoupena: Bc. Robertem Pitrákem, ředitelem  
IČO: 70875880  
DIČ: CZ70875880

datová schránka: uaywch9

(dále jen „Objednatel“)

##### 2. Zhotovitel:

**STRABAG Pozemní a inženýrské stavitelství s.r.o.**

se sídlem: Kačírkova 982/4, 158 00 Praha 5 - Jinonice  
zastoupen: Ing. arch. Janem Havelkou a Petrem Poláčkem, DiS., prokuristy  
IČO: 438 74 835  
DIČ: CZ43874835  
zapsán v OR: vedeným u Městského soudu v Praze, oddíl C, vložka 5858

datová schránka: 4smtfvm

(dále jen „Zhotovitel“)

(Objednatel a Zhotovitel dále společně též jako „smluvní strany“ nebo každý samostatně též jako „smluvní strana“)

### II.

#### Předmět dodatku

1. Smluvní strany konstatují, že v průběhu provádění stavebních prací dle Smlouvy o dílo ze dne 27.2.2023 (dále jen „smlouva“) identifikovaly skutečnosti mající vliv na provádění díla, resp. vyžadující či odůvodňující úpravy některých dílčích položek do předmětu díla zahrnutých, případně vyžadující doplnění nových položek, které jsou pro další provádění díla v souladu s jeho účelem nezbytné, nebo naopak odstranění některých položek stávajících, které se s ohledem na identifikované skutečnosti již staly nadbytečnými. V návaznosti na tato zjištění smluvní strany sjednaly nezbytné změny díla v podobě méněprací a víceprací podrobně identifikovaných ve změnových listech č. 41, 44, 45, 47, 48, 49, 50, 52, 53, 54, 55, 57, 58, 59, 60, 61, 62 a 64, které tvoří jednotlivé přílohy tohoto dodatku.
2. Smluvní strany dále konstatují, že změny díla dle změnových listů č. 41, 44, 45, 47, 48, 49, 50, 52, 53, 54, 55, 57, 58, 59, 60, 61, 62 a 64 jsou tzv. nepodstatnými změnami závazku, neboť tyto naplňují podmínky dle ust. § 222 zákona č. 134/2016 Sb., o zadávání veřejných zakázek, ve znění pozdějších předpisů (dále jen „ZZVZ“), a to konkrétně:
  - změny dle změnových listů č. 41, 50, 54, 59, 60 a 62 splňují podmínky ust. § 222 odst. 4 ZZVZ,

- změny dle změnových listů č. 48, 49, 52, 57, 58, 61 a 64 splňují podmínky ust. § 222 odst. 5 ZZVZ a
  - změny dle změnových listů č. 44, 45, 47, 53 a 55 splňují podmínky ust. § 222 odst. 6 ZZVZ.
3. Hodnota změn (méněprací a víceprací) dle tohoto dodatku činí v konečné bilanci celkem + 6.280.750,72 Kč bez DPH, tj. + 7.034.440,80 Kč včetně DPH, z toho:
- hodnota změn dle Změnového listu č. 41 činí:
    - méněpráce v hodnotě 0,00 Kč bez DPH
    - vícepráce v hodnotě + 392.629,83 Kč bez DPH
    - výsledná bilance + 392.629,83 Kč bez DPH, tj. + 439.745,41 Kč vč. DPH;
  - hodnota změn dle Změnového listu č. 44 činí:
    - méněpráce v hodnotě - 135.653,13 Kč bez DPH
    - vícepráce v hodnotě + 525.086,17 Kč bez DPH
    - výsledná bilance + 389.433,04 Kč bez DPH, tj. + 436.165,00 Kč vč. DPH;
  - hodnota změn dle Změnového listu č. 45 činí:
    - méněpráce v hodnotě 0,00 Kč bez DPH
    - vícepráce v hodnotě + 87.989,69 Kč bez DPH
    - výsledná bilance + 87.989,69 Kč bez DPH, tj. + 98.548,45 Kč vč. DPH;
  - hodnota změn dle Změnového listu č. 47 činí:
    - méněpráce v hodnotě - 88.607,43 Kč bez DPH
    - vícepráce v hodnotě + 492.786,70 Kč bez DPH
    - výsledná bilance + 404.179,27 Kč bez DPH, tj. + 452.680,78 Kč vč. DPH;
  - hodnota změn dle Změnového listu č. 48 činí:
    - méněpráce v hodnotě 0,00 Kč bez DPH
    - vícepráce v hodnotě + 58.350,14 Kč bez DPH
    - výsledná bilance + 58.350,14 Kč bez DPH, tj. + 65.352,16 Kč vč. DPH;
  - hodnota změn dle Změnového listu č. 49 činí:
    - méněpráce v hodnotě - 122.130,18 Kč bez DPH
    - vícepráce v hodnotě + 819.203,05 Kč bez DPH
    - výsledná bilance + 697.072,87 Kč bez DPH, tj. + 780.721,62 Kč vč. DPH;
  - hodnota změn dle Změnového listu č. 50 činí:
    - méněpráce v hodnotě 0,00 Kč bez DPH
    - vícepráce v hodnotě + 701.232,15 Kč bez DPH
    - výsledná bilance + 701.232,15 Kč bez DPH, tj. + 785.380,01 Kč vč. DPH;
  - hodnota změn dle Změnového listu č. 52 činí:
    - méněpráce v hodnotě 0,00 Kč bez DPH
    - vícepráce v hodnotě + 33.552,01 Kč bez DPH
    - výsledná bilance + 33.552,01 Kč bez DPH, tj. + 37.578,26 Kč vč. DPH;
  - hodnota změn dle Změnového listu č. 53 činí:
    - méněpráce v hodnotě 0,00 Kč bez DPH
    - vícepráce v hodnotě + 478.887,91 Kč bez DPH
    - výsledná bilance + 478.887,91 Kč bez DPH, tj. + 536.354,46 Kč vč. DPH;

- hodnota změn dle Změnového listu č. 54 činí:
    - méněpráce v hodnotě 0,00 Kč bez DPH
    - vícepráce v hodnotě + 883.609,07 Kč bez DPH
    - výsledná bilance + 883.609,07 Kč bez DPH, tj. + 989.642,16 Kč vč. DPH;
  - hodnota změn dle Změnového listu č. 55 činí:
    - méněpráce v hodnotě 0,00 Kč bez DPH
    - vícepráce v hodnotě + 29.266,26 Kč bez DPH
    - výsledná bilance + 29.266,26 Kč bez DPH, tj. + 32.778,21 Kč vč. DPH;
  - hodnota změn dle Změnového listu č. 57 činí:
    - méněpráce v hodnotě - 238.135,84 Kč bez DPH
    - vícepráce v hodnotě + 466.602,43 Kč bez DPH
    - výsledná bilance + 228.466,58 Kč bez DPH, tj. + 255.882,57 Kč vč. DPH;
  - hodnota změn dle Změnového listu č. 58 činí:
    - méněpráce v hodnotě 0,00 Kč bez DPH
    - vícepráce v hodnotě + 257.742,04 Kč bez DPH
    - výsledná bilance + 257.742,04 Kč bez DPH, tj. + 288.671,08 Kč vč. DPH;
  - hodnota změn dle Změnového listu č. 59 činí:
    - méněpráce v hodnotě 0,00 Kč bez DPH
    - vícepráce v hodnotě + 751.550,61 Kč bez DPH
    - výsledná bilance + 751.550,61 Kč bez DPH, tj. + 841.736,68 Kč vč. DPH;
  - hodnota změn dle Změnového listu č. 60 činí:
    - méněpráce v hodnotě 0,00 Kč bez DPH
    - vícepráce v hodnotě + 208.996,50 Kč bez DPH
    - výsledná bilance + 208.996,50 Kč bez DPH, tj. + 234.076,08 Kč vč. DPH;
  - hodnota změn dle Změnového listu č. 61 činí:
    - méněpráce v hodnotě - 8.282,00 Kč bez DPH
    - vícepráce v hodnotě + 452.948,44 Kč bez DPH
    - výsledná bilance + 444.666,44 Kč bez DPH, tj. + 498.026,42 Kč vč. DPH;
  - hodnota změn dle Změnového listu č. 62 činí:
    - méněpráce v hodnotě 0,00 Kč bez DPH
    - vícepráce v hodnotě + 89.254,05 Kč bez DPH
    - výsledná bilance + 89.254,05 Kč bez DPH, tj. + 99.964,54 Kč vč. DPH;
  - hodnota změn dle Změnového listu č. 64 činí:
    - méněpráce v hodnotě 0,00 Kč bez DPH
    - vícepráce v hodnotě + 143.872,25 Kč bez DPH
    - výsledná bilance + 143.872,25 Kč bez DPH, tj. + 161.136,92 Kč vč. DPH.
4. V návaznosti na sjednání změn díla dle předchozího odstavce se mění rovněž celková cena díla (stanovená v čl. V. odst. 1 smlouvy), která nově činí 198.337.748,21 Kč bez DPH, tj. 223.081.584,65 Kč včetně DPH.
5. Smluvní strany konstatují, že změny díla dle tohoto dodatku mají vliv na dobu plnění, a to v souhrnném rozsahu 30 kalendářních dnů. S ohledem na tuto skutečnost se o 30 kalendářních dnů prodlužuje lhůta pro provedení díla a jeho předání Objednateli stanovená v čl. IV. odst. 2 smlouvy, ve znění Dodatků č. 3, č. 6 a č. 7. Aktualizovaný Harmonogram stavby, který nahrazuje původní verzi Harmonogramu stavby tvořící Přílohu č. 6 smlouvy, tvoří přílohu č. 19 tohoto dodatku.

### III.

#### Závěrečná ustanovení

1. Tento dodatek nabývá platnosti dnem jeho podpisu oběma smluvními stranami a účinnosti jeho uveřejněním v souladu s ustanovením § 6 odst. 1 zákona č. 340/2015 Sb., o zvláštních podmínkách účinnosti některých smluv, uveřejňování těchto smluv a o registru smluv (zákon o registru smluv), ve znění pozdějších předpisů. Uveřejnění v registru smluv zajistí Objednatel.
2. Dodatek je vyhotoven ve třech stejnopisech s platností originálu podepsaných oprávněnými zástupci smluvních stran, z nichž Objednatel obdrží dva a Zhotovitel jeden.
3. Smluvní strany shodně prohlašují, že si dodatek před jeho podpisem přečetly a že byl uzavřen po vzájemném projednání podle jejich pravé a svobodné vůle určitě, vážně a srozumitelně, nikoliv v tísní nebo za nápadně nevýhodných podmínek, a že se dohodly o celém jeho obsahu, což stvrzují svými podpisy.
4. Nedílnou součástí dodatku jsou tyto přílohy:

Příloha č. 1:	Změnový list č. 41 ze dne 18.12.2023, revize dne 17.1.2024
Příloha č. 2:	Změnový list č. 44 ze dne 29.11.2023, revize dne 29.1.2024
Příloha č. 3:	Změnový list č. 45 ze dne 1.12.2023, revize dne 12.1.2024
Příloha č. 4:	Změnový list č. 47 ze dne 18.12.2023, revize dne 16.2.2024
Příloha č. 5:	Změnový list č. 48 ze dne 18.12.2023, revize dne 19.1.2024
Příloha č. 6:	Změnový list č. 49 ze dne 18.12.2023
Příloha č. 7:	Změnový list č. 50 ze dne 18.12.2023, revize dne 17.1.2024
Příloha č. 8:	Změnový list č. 52 ze dne 20.12.2023, revize dne 16.2.2024
Příloha č. 9:	Změnový list č. 53 ze dne 21.12.2023
Příloha č. 10:	Změnový list č. 54 ze dne 8.1.2024
Příloha č. 11:	Změnový list č. 55 ze dne 5.2.2024
Příloha č. 12:	Změnový list č. 57 ze dne 22.1.2024, revize dne 5.2.2024
Příloha č. 13:	Změnový list č. 58 ze dne 5.2.2024, revize dne 6.3.2024
Příloha č. 14:	Změnový list č. 59 ze dne 5.2.2024
Příloha č. 15:	Změnový list č. 60 ze dne 9.2.2024
Příloha č. 16:	Změnový list č. 61 ze dne 9.2.2024
Příloha č. 17:	Změnový list č. 62 ze dne 23.2.2024
Příloha č. 18:	Změnový list č. 64 ze dne 23.2.2024
Příloha č. 19:	Aktualizovaný Harmonogram stavby

Ve Všenorech

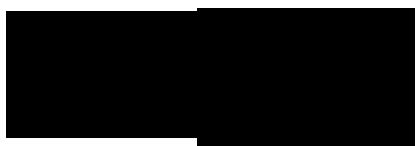

Domov pro seniory Dobřichovice  
Bc. Robert Pitrák  
ředitel

V Českých Budějovicích



STRABAG Pozemní a inženýrské stavitelství s.r.o.  
Ing. arch. Jan Havelka  
prokurista

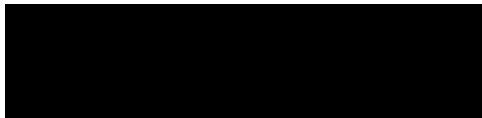

---

STRABAG Pozemní a inženýrské stavitelství s.r.o.  
Petr Poláček, DiS.  
prokurista

**STRABAG**

3. Obchodní činnost / 3.3 Realizace zakázek

**3.3.1.9 OZNÁMENÍ ZMĚNY A ZMĚNOVÝ LIST**

Pozemní a inženýrské stavitelství CZ

Formulář / stav k 15.3.2015

**Oznámení změny**

<b>ČÍSLO:</b>	<b>41</b>	<b>ZE DNE:</b>	<b>18.12.2023</b>
		<b>REVIZE ZE DNE:</b>	

**OBJEDNATEL:**

Název:	<b>Domov pro seniory Dobřichovice</b>
Zastoupený:	<b>Bc.Robertem Pitrákem, ředitelem</b>

**ZHOTOVITEL:**

Název:	<b>STRABAG Pozemní a inženýrské stavitelství s.r.o</b>
--------	--

**STAVBA:**

Název:	<b>Realizace přístavby a rekonstrukce DS Dobřichovice</b>
--------	---

<b>Předmět změny:</b>	SO01 Podepření kleneb 1.PP
<b>Zpracováno na základě:</b>	požadavku objednatele
<b>Popis změny:</b>	<i>Na základě požadavku objednatele dochází k podepření kleneb v 1.PP. VV a PD nejsou v souladu.</i>
	Zhotovitel ve smyslu čl. VI, odst. 2, písm. d) smlouvy o dílo (stanovení dopadu změny díla do termínu dokončení díla) sděluje objednateli, že změny díla obsažené v předloženém změnovém listu mají objektivní dopad na termín dokončení díla, tento je již zahrnut v časovém dopadu v ZL034 a 35 včetně časových nákladů. Zhotovitel avizuje objednateli pro případ, že změnový list nebude odsouhlasen zástupcem objednatele (ředitelem Domova pro seniory Dobřichovice) do 14 dnů od předložení tohoto návrhu změnového listu, že zhotovitel předloží objednateli další změnový list, jehož předmětem bude sjednání dopadu změny díla na termín dokončení díla dle skutečného data podepsání Změnového listu.
	Zhotovitel upozorňuje objednatele, že předmětem tohoto změnového listu jsou pouze práce v rozsahu rozpočtu tohoto změnového listu.
<b>Důvod změny:</b>	Nesoulad VV a PD.

Za zhotovitele (podpis a datum vydání)

Za objednatele (podpis a datum převzetí)

**Rozdělovník:**

1	Objednatel
1	Zhotovitel

**Přílohy:**

**3.3.1.9 OZNÁMENÍ ZMĚNY A ZMĚNOVÝ LIST**

Pozemní a inženýrské stavitelství CZ

Formulář / stav k 15.3.2015

**Změnový list**

<b>ČÍSLO:</b>	<b>41</b>	<b>ZE DNE:</b>	<b>18.12.2023</b>
		<b>REVIZE ZE DNE:</b>	<b>17.01.2023</b>

**OBJEDNATEL:**

Název:	<b>Domov pro seniory Dobřichovice</b>
Zastoupený:	<b>Bc. Robertem Pitrákem, ředitelem</b>

**ZHOTOVITEL:**

Název:	<b>STRABAG Pozemní a inženýrské stavitelství s.r.o</b>
--------	--

**STAVBA:**

Název:	<b>Realizace přístavby a rekonstrukce DS Dobřichovice</b>
--------	---

**1. Předmět změny:**

		MJ	Množství	Jednotková cena	Cena celkem
<i>Podpěření kleneb v 1.PP</i>					<b>392 629,83 Kč</b>
SOD 975053141R	Víceřadové podpěření kleneb v do 3,5 m pro zatížení přes 800 do 1500 kg/m <sup>2</sup>	m	73,80	5 305,68 Kč	391 559,18 Kč
	<i>Podpěření v délce oblouku</i>				
	<i>1.PP</i>				
	<i>M.0.04</i>				
	6,25*6		37,5		
	<i>M.0.01</i>				
	3,3*3		9,9		
	<i>M.0.14</i>				
	4,2*4		16,8		
	<i>M.0.11</i>				
	3,2*3		9,6		
SOD 998011002	Přesun hmot pro budovy zděné v přes 6 do 12 m	t	1,99	537,47 Kč	1 070,65 Kč
	<i>Víceřadové podpěření kleneb v do 3,5 m pro zatížení přes 800 do 1500 kg/m<sup>2</sup></i>				
	84,3*0,02363		1,992009		
<b>CELKEM</b>					<b>392 629,83 Kč</b>

**2. Cena změny:**

<i>pozice</i>		<i>cena (Kč)</i>
<b>1</b>	Cena bez DPH	392 629,83 Kč
<b>2</b>	Cena s DPH	451 524,30 Kč

**3. Čas plnění:**

Celkový termín dokončení díla dle SOD vč. dílčích termínů se mění takto:	Zhotovitel ve smyslu čl. VI, odst. 2, písm. d) smlouvy o dílo (stanovení dopadu změny díla do termínu dokončení díla) sděluje objednateli, že změny díla obsažené v předloženém změnovém listu mají objektivní dopad na termín dokončení díla, tento je již zahrnut v časovém dopadu v ZL034 a 35 včetně časových nákladů. Zhotovitel avizuje objednateli pro případ, že změnový list nebude odsouhlasen zástupcem objednatele (ředitelem Domova pro seniory Dobřichovice) do 14 dnů od předložení tohoto návrhu změnového listu, že zhotovitel předloží objednateli další změnový list, jehož předmětem bude sjednání dopadu změny díla na termín dokončení díla dle skutečného data podepsání Změnového listu.
--	--

Důvod změny:

**Nesoulad VV a PD.**

V PD je v m.č. 0.14, 0.01, 0.04, 0.11 požadavek na podepření klenby po dobu bourání. Vzhledem k tomu, že pro uvedené místnosti nebylo podepření zahrnuto ve VV, požádal GD statika AD o doplnění podepření. Na základě tohoto doplnění ocenil GD podepření klenob v jednotkových cenách dle SoD pro m.č. 0.07, 0.03, 0.08. Výše uvedené práce je nezbytné provést pro řádné dokončení díla.

Za projektanta podpisem souhlasí s oznámením změny a se změnovým listem (podpis a datum)

Za technický dozor stavby podpisem souhlasí s oznámením změny a se změnovým listem (podpis a datum)

Za kordinátora stavby Objednatele podpisem souhlasí s oznámením změny a se změnovým listem (podpis a datum)

Za objednatele (podpis a datum)

  
Bc. Robert Pitrák

  
Ing. Jan Andrš

  
Ing. Jan Bartoň

Za zhotovitele (podpis a datum)

Rozdělovník:

1
2

Přílohy:





## 3.3.1.9 OZNÁMENÍ ZMĚNY A ZMĚNOVÝ LIST

Pozemní a inženýrské stavitelství CZ

Formulář / stav k 15.3.2015

## Oznámení změny

ČÍSLO:	<b>44</b>	ZE DNE:	<b>15.11.2023</b>
		REVIZE ZE DNE:	

## OBJEDNATEL:

Název:	<b>Domov pro seniory Dobřichovice</b>
Zastoupený:	<b>Bc.Robertem Pitrákem, ředitelem</b>

## ZHOTOVITEL:

Název:	<b>STRABAG Pozemní a inženýrské stavitelství s.r.o</b>
--------	--

## STAVBA:

Název:	<b>Realizace přístavby a rekonstrukce DS Dobřichovice</b>
--------	---

<b>Předmět změny:</b>	SO02 Vybourání zasypané garáže
<b>Zpracováno na základě:</b>	požadavku objednatele
<b>Popis změny:</b>	<i>Na základě požadavku objednatele dochází k odstranění zasypané garáže.</i>
	Zhotovitel ve smyslu čl. VI, odst. 2, písm. d) smlouvy o dílo (stanovení dopadu změny díla do termínu dokončení díla) a v návaznosti na čl. VI, odst. 3 smlouvy o dílo (možnost provedení změny díla po podepsání změnového listu a dodatku ke smlouvě o dílo) sděluje objednateli, že v současné době nelze stanovit dopad změny díla na termín dokončení díla, neboť zhotovitel nemůže předvídat, kdy dojde k uzavření dodatku ke smlouvě o dílo. Zhotovitel avizuje objednateli, že bude-li dodatek ke smlouvě o dílo, obsahující tuto změnu díla, uzavřen nejpozději do <b>15.12.2023</b> , bude mít tato změna díla dopad na termín dokončení díla +2 dny. Pokud bude dodatek ke smlouvě uzavřen po termínu dle předchozí věty, zhotovitel předloží objednateli další změnový list, jehož předmětem bude sjednání dopadu změny díla na termín dokončení díla dle skutečného data podepsání dodatku ke smlouvě o dílo včetně specifikace nákladů, které zhotoviteli vzniknou z důvodu prodloužení termínu dokončení díla.
	Zhotovitel upozorňuje objednatele, že předmětem tohoto změnového listu jsou pouze práce v rozsahu rozpočtu tohoto změnového listu.
<b>Důvod změny:</b>	Tento ZL zahrnuje odstranění objevené zasypané garáže v rámci provádění zemních prací u objektu SO02 přístavba.

Za zhotovitele (podpis a datum vydání)

Za objednatele (podpis a datum převzetí)

## Rozdělovník:

1	Objednatel
1	Zhotovitel

## Přílohy:

**3.3.1.9 OZNÁMENÍ ZMĚNY A ZMĚNOVÝ LIST**

Pozemní a inženýrské stavitelství CZ

Formulář / stav k 15.3.2015

**Změnový list**

<b>ČÍSLO:</b>	<b>44</b>	<b>ZE DNE:</b>	<b>29.11.2023</b>
		<b>REVIZE ZE DNE:</b>	<b>29.01.2024</b>

**OBJEDNATEL:**

Název:	<b>Domov pro seniory Dobřichovice</b>
Zastoupený:	<b>Bc. Robertem Pitrákem, ředitelem</b>

**ZHOTOVITEL:**

Název:	<b>STRABAG Pozemní a inženýrské stavitelství s.r.o</b>
--------	--

**STAVBA:**

Název:	<b>Realizace přístavby a rekonstrukce DS Dobřichovice</b>
--------	---

**1. Předmět změny:**

		MJ	Množství	Jednotková cena	Cena celkem
<b>vybourání konstrukcí zasypané garáže</b>					<b>389 433,04 Kč</b>
Analogicky URS 962032254	Bourání zdiva z cihel betonových nebo pálených na jakoukoliv maltu přes 1 m3	m3	70,56	980,00 Kč	69 148,80 Kč
	<i>Dle emailu od TDS</i>		70,56		
SOD - 131251107	Hloubení jam nezapažených v hornině třídy těžitelnosti I skupiny 3 objem 5000 m3 strojně	m3	-157,85	110,70 Kč	- 17 474,00 Kč
URS II/2023 - 131251203	Hloubení jam zapažených v hornině třídy těžitelnosti I skupiny 3 objem do 100 m3 strojně	m3	87,29	546,00 Kč	47 660,34 Kč
SOD 997013120	Vnitrostaveništní doprava sutí a vybouraných hmot pro budovy v přes 30 do 36 m s použitím mechanizace	t	347,27	136,99 Kč	47 572,52 Kč
<i>z vybouraného zdiva</i>	<i>70,56*2,2</i>		<i>155,232</i>		
<i>sut (stávající zásyp garáže)</i>	<i>87,29*2,2</i>		<i>192,038</i>		
SOD 997013501	Odvoz sutí a vybouraných hmot na skládku nebo meziskládku do 1 km se složením	t	347,26	242,86 Kč	84 336,05 Kč
	<i>sut' z konstrukcí + sut' volně sypaná mezi kcmi</i>		347,262		
	<i>155,232+192,03</i>				
SOD 997013509	Příplatek k odvozu sutí a vybouraných hmot na skládku ZKD 1 km přes 1 km	t	347,26	403,53 Kč	140 130,63 Kč
	<i>viz. sut'</i>				
SOD 997013603	Poplatek za uložení na skládce (skládkovné) stavebního odpadu cihelného kód odpadu 17 01 02	t	347,26	392,32 Kč	136 237,83 Kč
	<i>viz. sut'</i>				
SOD 162751117	Vodorovné přemístění přes 9 000 do 10000 m výkopku/sypaniny z horniny třídy těžitelnosti I skupiny 1 až 3	m3	-157,85	267,62 Kč	- 42 243,82 Kč
SOD 162751119	Příplatek k vodorovnému přemístění výkopku/sypaniny z horniny třídy těžitelnosti I skupiny 1 až 3 ZKD 1000 m přes 10000 m	m3	-157,85	135,44 Kč	- 21 379,20 Kč
SOD 997013655	Poplatek za uložení na skládce (skládkovné) zeminy a kamení kód odpadu 17 05 04	t	-315,70	172,81 Kč	- 54 556,12 Kč
<b>CELKEM</b>					<b>389 433,04 Kč</b>

**2. Cena změny:**

<b>pozice</b>		<b>cena (Kč)</b>
<b>1</b>	Cena bez DPH	389 433,04 Kč
<b>2</b>	Cena s DPH	447 847,99 Kč

### 3. Čas plnění:

Celkový termín dokončení díla dle SOD vč. dílčích termínů se mění takto:	Zhotovitel ve smyslu čl. VI, odst. 2, písm. d) smlouvy o dílo (stanovení dopadu změny díla do termínu dokončení díla) sděluje objednateli, že změny díla obsažené v předloženém změnovém listu mají objektivní dopad na termín dokončení díla, tento je již zahrnut v časovém dopadu v ZL034 a 35 včetně časových nákladů. Zhotovitel avizuje objednateli pro případ, že změnový list nebude odsouhlasen zástupcem objednatele (ředitelem Domova pro seniory Dobřichovice) do 14 dnů od předložení tohoto návrhu změnového listu, že zhotovitel předloží objednateli další změnový list, jehož předmětem bude sjednání dopadu změny díla na termín dokončení díla dle skutečného data podepsání Změnového listu.
--	--

Za projektanta podpisem souhlasí s oznámením změny a se změnovým listem (podpis a datum)

Ing. Libor Hrdoušek

Za technický dozor stavby podpisem souhlasí s oznámením změny a se změnovým listem (podpis a datum)

Ing. Jan Andrš

Za kordinátora stavby Objednatele podpisem souhlasí s oznámením změny a se změnovým listem (podpis a datum)

Ing. Jan Bartoň

Za objednatele (podpis a datum)

Bc. Robert Pitrák

Za zhotovitele (podpis a datum)

Datum: 2024.01.01 11:00:02 V01.00

Rozdělovník:

1
2

Přílohy:



**STRABAG**

3. Obchodní činnost / 3.3 Realizace zakázek

**3.3.1.9 OZNÁMENÍ ZMĚNY A ZMĚNOVÝ LIST**

Pozemní a inženýrské stavitelství CZ

Formulář / stav k 15.3.2015

**Oznámení změny**

<b>ČÍSLO:</b>	<b>45</b>	<b>ZE DNE:</b>	<b>01.12.2023</b>
		<b>REVIZE ZE DNE:</b>	

**OBJEDNATEL:**

Název:	<b>Domov pro seniory Dobřichovice</b>
Zastoupený:	<b>Bc.Robertem Pitrákem, ředitelem</b>

**ZHOTOVITEL:**

Název:	<b>STRABAG Pozemní a inženýrské stavitelství s.r.o</b>
--------	--

**STAVBA:**

Název:	<b>Realizace přístavby a rekonstrukce DS Dobřichovice</b>
--------	---

<b>Předmět změny:</b>	SO01 Vybourání klenby 1.PP m. 0.15
<b>Zpracováno na základě:</b>	požadavku objednatele
<b>Popis změny:</b>	<i>Na základě požadavku objednatele dochází k vybourání klenby v místnosti 0.15.</i>
	Zhotovitel ve smyslu čl. VI, odst. 2, písm. d) smlouvy o dílo (stanovení dopadu změny díla do termínu dokončení díla) sděluje objednateli, že změny díla obsažené v předloženém změnovém listu mají objektivní dopad na termín dokončení díla v rozsahu 1 dne. Zhotovitel avizuje objednateli pro případ, že změnový list nebude odsouhlasen zástupcem objednatele (ředitelem Domova pro seniory Dobřichovice) do 14 dnů od předložení tohoto návrhu změnového listu, že zhotovitel předloží objednateli další změnový list, jehož předmětem bude sjednání dopadu změny díla na termín dokončení díla dle skutečného data podepsání Změnového listu.
	Zhotovitel upozorňuje objednatele, že předmětem tohoto změnového listu jsou pouze práce v rozsahu rozpočtu tohoto změnového listu.
<b>Důvod změny:</b>	Po odkrytí stávající klenby v místnosti 0.15 rozhodl objednatel o její odstranění a nahrazení novým stropem z důvodu špatného technického stavu klenby. Tento ZL zahrnuje pouze odstranění klenby.

Za zhotovitele (podpis a datum vydání)

Za objednatele (podpis a datum převzetí)

**Rozdělovník:**

1	Objednatel
1	Zhotovitel

**Přílohy:**





Pozemní a inženýrské stavitelství CZ

Formulář / stav k 15.3.2015

## Změnový list

ČÍSLO:	<b>45</b>	ZE DNE:	<b>01.12.2023</b>
		REVIZE ZE DNE:	<b>12.01.2023</b>

## OBJEDNATEL:

Název:	<b>Domov pro seniory Dobřichovice</b>
Zastoupený:	<b>Bc. Robertem Pitrákem, ředitelem</b>

## ZHOTOVITEL:

Název:	<b>STRABAG Pozemní a inženýrské stavitelství s.r.o</b>
--------	--

## STAVBA:

Název:	<b>Realizace přístavby a rekonstrukce DS Dobřichovice</b>
--------	---

## 1. Předmět změny:

		MJ	Množství	Jednotková cena	Cena celkem
<b>vybourání klen by v M-127 v 1.PP</b>					<b>87 989,69 Kč</b>
SOD 975053141R	Víceřadové podchycení kleneb v do 3,5 m pro zatížení přes 800 do 1500 kg/m <sup>2</sup>	m	15,00	5 305,68 Kč	79 585,20 Kč
	PODCHYCENÍ KLENBY V M-127 1PP, 3řady 5*3		15		
SOD 963031432	Bourání cihelných kleneb na MV nebo MVC tl do 150 mm	m <sup>2</sup>	15,22	224,18 Kč	3 412,02 Kč
	vybourání KLENBY V M-127 plocha v klívce kleneb- plocha odměřena z PDF 15,22		15,22		
SOD 997013120	Vnitrostaveništní doprava suti a vybouraných hmot pro budovy v přes 30 do 36 m s použitím mechanizace	t	4,25	136,99 Kč	581,71 Kč
	15,22*0,27900		4,24638		
SOD 997013501	Odvoz suti a vybouraných hmot na skládku nebo meziskládku do 1 km se složením	t	4,25	242,86 Kč	1 031,28 Kč
	viz. suf				
SOD 997013509	Příplatek k odvozu suti a vybouraných hmot na skládku ZKD 1 km přes 1 km	t	4,25	403,53 Kč	1 713,54 Kč
	viz. suf				
SOD 997013603	Poplatek za uložení na skládce (skládkovné) stavebního odpadu cihelného kód odpadu 17 01 02	t	4,25	392,32 Kč	1 665,94 Kč
	viz. suf				
<b>CELKEM</b>					<b>87 989,69 Kč</b>

## 2. Cena změny:

pozice		cena (Kč)
1	Cena bez DPH	87 989,69 Kč
2	Cena s DPH	101 188,14 Kč

## 3. Čas plnění:

<p>Celkový termín dokončení díla dle SOD vč. dílčích termínů se mění takto:</p>	<p>Zhotovitel ve smyslu čl. VI, odst. 2, písm. d) smlouvy o dílo (stanovení dopadu změny díla do termínu dokončení díla) sděluje objednateli, že změny díla obsažené v předloženém změnovém listu mají objektivní dopad na termín dokončení díla, tento je již zahrnut v časovém dopadu v ZL034 a 35 včetně časových nákladů. Zhotovitel avizuje objednateli pro případ, že změnový list nebude odsouhlasen zástupcem objednatele (ředitelem Domova pro seniory Dobřichovice) do 14 dnů od předložení tohoto návrhu změnového listu, že zhotovitel předloží objednateli další změnový list, jehož předmětem bude sjednání dopadu změny díla na termín dokončení díla dle skutečného data podepsání Změnového listu.</p>
---	---

Za projektanta podpisem souhlasí s oznámením změny a se změnovým listem (podpis a datum)

Ing. Libor Hrdoušek

Za technický dozor stavby podpisem souhlasí s oznámením změny a se změnovým listem (podpis a datum)

Ing. Jan Andrš

Za kordinátora stavby Objednatele podpisem souhlasí s oznámením změny a se změnovým listem (podpis a datum)

Ing. Jan Bartoň

Za objednatele (podpis a datum)

Za zhotovitele (podpis a datum)

Bc. Robert Pitrák

Datum: 2024.02.20 15:09:33 40100

## Rozdělovník:

1
2

## Přílohy:

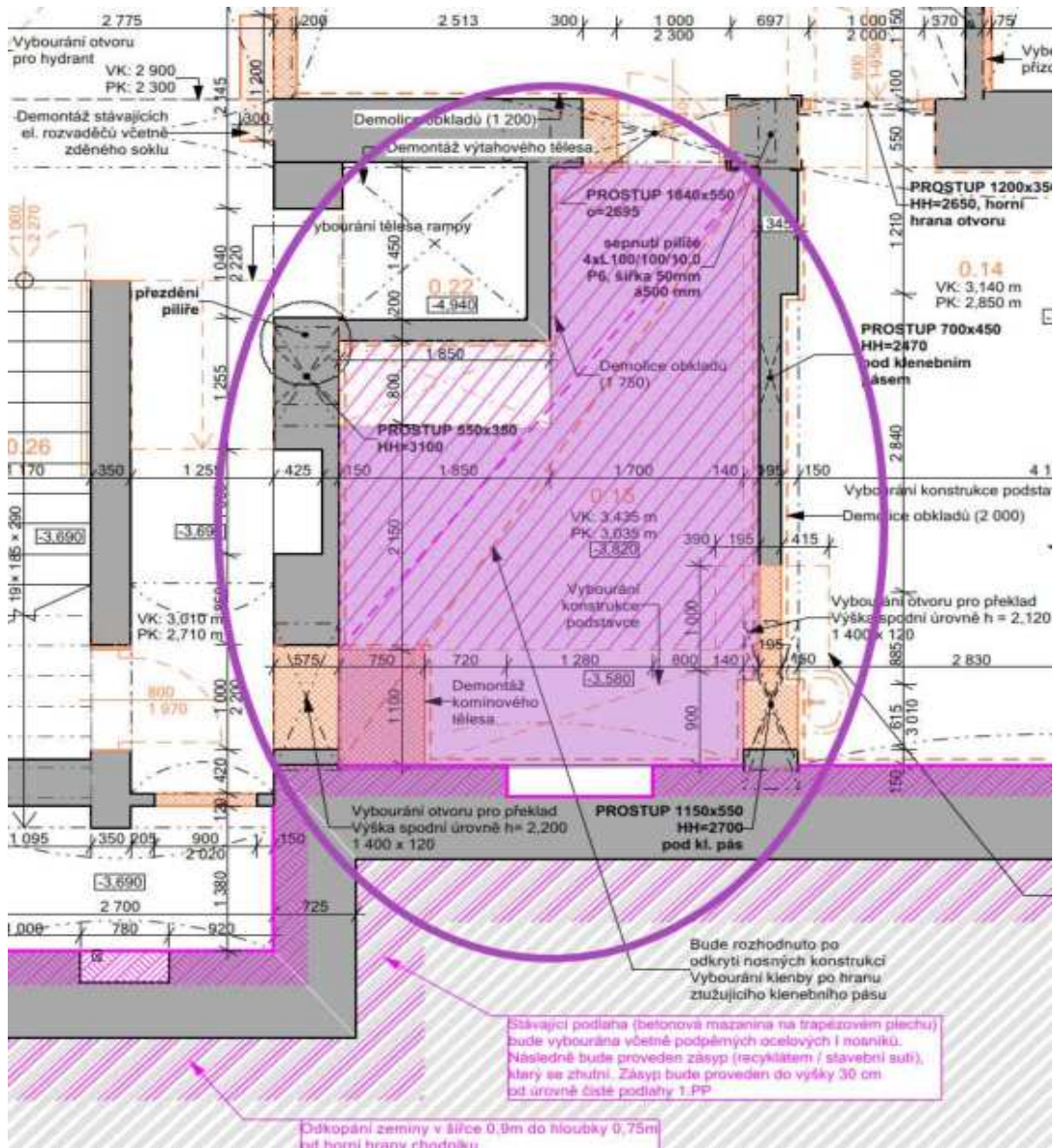
Pozemní a inženýrské stavitelství CZ

Formulář / stav k 15.3.2015

**Oznámení změny**

<b>ČÍSLO:</b>	<b>47</b>	<b>ZE DNE:</b>	<b>18.12.2023</b>
		<b>REVIZE ZE DNE:</b>	

**OBJEDNATEL:**

Název:	<b>Domov pro seniory Dobřichovice</b>
Zastoupený:	<b>Bc.Robertem Pitrákem, ředitelem</b>

**ZHOTOVITEL:**

Název:	<b>STRABAG Pozemní a inženýrské stavitelství s.r.o</b>
--------	--

**STAVBA:**

Název:	<b>Realizace přístavby a rekonstrukce DS Dobřichovice</b>
--------	---

<b>Předmět změny:</b>	SO02 Bourání ŽB opěrné stěny
<b>Zpracováno na základě:</b>	požadavku objednatele
<b>Popis změny:</b>	<i>Předložený ZL narovnáva nesoulad položek VV se skutečným stavem.</i>
	Zhotovitel ve smyslu čl. VI, odst. 2, písm. d) smlouvy o dílo (stanovení dopadu změny díla do termínu dokončení díla) sděluje objednateli, že změny díla obsažené v předloženém změnovém listu mají objektivní dopad na termín dokončení díla, tento je již zahrnut v časovém dopadu v ZL034 a 35 včetně časových nákladů. Zhotovitel avizuje objednateli pro případ, že změnový list nebude odsouhlasen zástupcem objednatele (ředitelem Domova pro seniory Dobřichovice) do 14 dnů od předložení tohoto návrhu změnového listu, že zhotovitel předloží objednateli další změnový list, jehož předmětem bude sjednání dopadu změny díla na termín dokončení díla dle skutečného data podepsání Změnového listu.
	Zhotovitel upozorňuje objednatele, že předmětem tohoto změnového listu jsou pouze práce v rozsahu rozpočtu tohoto změnového listu.
<b>Důvod změny:</b>	Nesoulad VV a skutečného stavu.

Za zhotovitele (podpis a datum vydání)

Za objednatele (podpis a datum převzetí)

**Rozdělovník:**

1	Objednatel
1	Zhotovitel

**Přílohy:**



**3.3.1.9 OZNÁMENÍ ZMĚNY A ZMĚNOVÝ LIST**

Pozemní a inženýrské stavitelství CZ

Formulář / stav k 15.3.2015

**Změnový list**

<b>ČÍSLO:</b>	<b>47</b>	<b>ZE DNE:</b>	<b>18.12.2023</b>
		<b>REVIZE ZE DNE:</b>	<b>16.02.2024</b>

**OBJEDNATEL:**

Název:	<b>Domov pro seniory Dobřichovice</b>
Zastoupený:	<b>Bc. Robertem Pitrákem, ředitelem</b>

**ZHOTOVITEL:**

Název:	<b>STRABAG Pozemní a inženýrské stavitelství s.r.o</b>
--------	--

**STAVBA:**

Název:	<b>Realizace přístavby a rekonstrukce DS Dobřichovice</b>
--------	---

**1. Předmět změny:**

		MJ	Množství	Jednotková cena	Cena celkem
<b>Bourání opěrné stěny</b>					<b>404 179,27 Kč</b>
SOD 961044111	Bourání základů z betonu prostého	m3	-64,53	1 064,86 Kč	68 715,42 Kč
ÚRS II/2023 - 961055111	Bourání základů ze ŽB	m3	64,53	6 830,00 Kč	440 739,90 Kč
SOD 997013120	Vnitrostaveništní doprava sutí a vybouraných hmot pro budovy v přes 30 do 36 m s použitím mechanizace	t	25,81	136,99 Kč	3 535,99 Kč
	<i>Bourání základů z betonu prostého</i>				
	<i>64,53*2</i>		<i>-129,06</i>		
	<i>Bourání základů ze ŽB</i>				
	<i>64,53*2,4</i>		<i>154,872</i>		
SOD 997013501	Odvoz sutí a vybouraných hmot na skládku nebo meziskládku do 1 km se složením	t	25,81	242,86 Kč	6 268,70 Kč
	<i>viz suť</i>				
SOD 997013509	Příplatek k odvozu sutí a vybouraných hmot na skládku ZKD 1 km přes 1 km	t	25,81	403,53 Kč	10 415,92 Kč
	<i>viz suť</i>				
SOD 997013601	Poplatek za uložení na skládce (skládkovné) stavebního odpadu betonového kód odpadu 17 01 01	t	-129,06	154,13 Kč	19 892,02 Kč
	<i>viz suť</i>				
SOD 997013602	Poplatek za uložení na skládce (skládkovné) stavebního odpadu železobetonového kód odpadu 17 01 01	t	154,87	205,50 Kč	31 826,20 Kč
	<i>viz suť</i>				
<b>CELKEM</b>					<b>404 179,27 Kč</b>

**2. Cena změny:**

<b>pozice</b>		<b>cena (Kč)</b>
<b>1</b>	Cena bez DPH	404 179,27 Kč
<b>2</b>	Cena s DPH	464 806,16 Kč

**3. Čas plnění:**

Celkový termín dokončení díla dle SOD vč. dílčích termínů se mění takto:	Zhotovitel ve smyslu čl. VI, odst. 2, písm. d) smlouvy o dílo (stanovení dopadu změny díla do termínu dokončení díla) sděluje objednateli, že změny díla obsažené v předloženém změnovém listu mají objektivní dopad na termín dokončení díla, tento je již zahrnut v časovém dopadu v ZL034 a 35 včetně časových nákladů. Zhotovitel avizuje objednateli pro případ, že změnový list nebude odsouhlasen zástupcem objednatele (ředitelem Domova pro seniory Dobřichovice) do 14 dnů od předložení tohoto návrhu změnového listu, že zhotovitel předloží objednateli další změnový list, jehož předmětem bude sjednání dopadu změny díla na termín dokončení díla dle skutečného data podepsání Změnového listu.
--	--

Důvod změny:	Nesoulad VV a skutečného stavu. Oproti předpokladu PD bylo o zahájení bouracích prací zjištěno že stěna je ze ŽB namísto prostého betonu. ZL řeší tuto změnu. Vzhledem k nemožnosti destrukčních zkoušek při zpracování PD nebylo možné totu informaci předem získat.
--------------	---

Za projektanta podpisem souhlasí s oznámením změny a se změnovým listem (podpis a datum)

Digitálně podepsal Ing. Libor Hrdoušek  
  
 Ing. Libor Hrdoušek

Za technický dozor stavby podpisem souhlasí s oznámením změny a se změnovým listem (podpis a datum)

Digitálně podepsal Ing. Jan Andrš  
  
 Ing. Jan Andrš

Za kordinátora stavby Objednatele podpisem souhlasí s oznámením změny a se změnovým listem (podpis a datum)

Digitálně podepsal Ing. Jan Bartoň  
  
 Ing. Jan Bartoň

Za objednatele (podpis a datum)

  
 Bc. Robert Pitrák

Za zhotovitele (podpis a datum)



Rozdělovník:

1
2

Přílohy:



**STRABAG**

3. Obchodní činnost / 3.3 Realizace zakázek

**3.3.1.9 OZNÁMENÍ ZMĚNY A ZMĚNOVÝ LIST**

Pozemní a inženýrské stavitelství CZ

Formulář / stav k 15.3.2015

**Oznámení změny**

<b>ČÍSLO:</b>	<b>48</b>	<b>ZE DNE:</b>	<b>18.12.2023</b>
		<b>REVIZE ZE DNE:</b>	

**OBJEDNATEL:**

Název:	<b>Domov pro seniory Dobřichovice</b>
Zastoupený:	<b>Bc.Robertem Pitrákem, ředitelem</b>

**ZHOTOVITEL:**

Název:	<b>STRABAG Pozemní a inženýrské stavitelství s.r.o</b>
--------	--

**STAVBA:**

Název:	<b>Realizace přístavby a rekonstrukce DS Dobřichovice</b>
--------	---

<b>Předmět změny:</b>	SO05c Výztuž ŽB věnce na pilotové stěně
<b>Zpracováno na základě:</b>	požadavku objednatele
<b>Popis změny:</b>	<i>Na základě požadavku objednatele dochází k doplnění ocelové výztuže.</i>
	Zhotovitel ve smyslu čl. VI, odst. 2, písm. d) smlouvy o dílo (stanovení dopadu změny díla do termínu dokončení díla) sděluje objednateli, že změny díla obsažené v předloženém změnovém listu mají objektivní dopad na termín dokončení díla, tento je již zahrnut v časovém dopadu v ZL034 a 35 včetně časových nákladů. Zhotovitel avizuje objednateli pro případ, že změnový list nebude odsouhlasen zástupcem objednatele (ředitelem Domova pro seniory Dobřichovice) do 14 dnů od předložení tohoto návrhu změnového listu, že zhotovitel předloží objednateli další změnový list, jehož předmětem bude sjednání dopadu změny díla na termín dokončení díla dle skutečného data podepsání Změnového listu.
	Zhotovitel upozorňuje objednatele, že předmětem tohoto změnového listu jsou pouze práce v rozsahu rozpočtu tohoto změnového listu.
<b>Důvod změny:</b>	Tento ZL zahrnuje doplnění ocelové výztuže na základě statického posouzení. V ZL_028 nebyla tato výztuž zahrnuta.

Za zhotovitele (podpis a datum vydání)

Za objednatele (podpis a datum převzetí)

**Rozdělovník:**

1	Objednatel
1	Zhotovitel

**Přílohy:**

Pozemní a inženýrské stavitelství CZ

Formulář / stav k 15.3.2015

**Změnový list**

<b>ČÍSLO:</b>	<b>48</b>	<b>ZE DNE:</b>	<b>18.12.2023</b>
		<b>REVIZE ZE DNE:</b>	<b>19.01.2024</b>

**OBJEDNATEL:**

Název:	<b>Domov pro seniory Dobřichovice</b>
Zastoupený:	<b>Bc. Robertem Pitrákem, ředitelem</b>

**ZHOTOVITEL:**

Název:	<b>STRABAG Pozemní a inženýrské stavitelství s.r.o</b>
--------	--

**STAVBA:**

Název:	<b>Realizace přístavby a rekonstrukce DS Dobřichovice</b>
--------	---

**1. Předmět změny:**

		MJ	Množství	Jednotková cena	Cena celkem
<i>Výztuž ŽB věnce na pilotové stěně</i>					<b>58 350,14 Kč</b>
ÚRS II/2023 - 417361821	Výztuž ztužujících pásů a věnců betonářskou ocelí 10 505	t	1,07	54 200,00 Kč	57 777,20 Kč
	<i>Dle statiky</i>				
	1,066		1,066		
SOD 998011002	Přesun hmot pro budovy zděné v přes 6 do 12 m	t	1,07	537,47 Kč	572,94 Kč
	<i>Výztuž ztužujících pásů a věnců betonářskou ocelí 10 505</i>				
	1,066				
<b>CELKEM</b>					<b>58 350,14 Kč</b>

**2. Cena změny:**

<b>pozice</b>		<b>cena (Kč)</b>
<b>1</b>	Cena bez DPH	58 350,14 Kč
<b>2</b>	Cena s DPH	67 102,66 Kč

### 3. Čas plnění:

Celkový termín dokončení díla dle SOD vč. dílčích termínů se mění takto:	Zhotovitel ve smyslu čl. VI, odst. 2, písm. d) smlouvy o dílo (stanovení dopadu změny díla do termínu dokončení díla) sděluje objednateli, že změny díla obsažené v předloženém změnovém listu mají objektivní dopad na termín dokončení díla, tento je již zahrnut v časovém dopadu v ZL034 a 35 včetně časových nákladů. Zhotovitel avizuje objednateli pro případ, že změnový list nebude odsouhlasen zástupcem objednatele (ředitelem Domova pro seniory Dobřichovice) do 14 dnů od předložení tohoto návrhu změnového listu, že zhotovitel předloží objednateli další změnový list, jehož předmětem bude sjednání dopadu změny díla na termín dokončení díla dle skutečného data podepsání Změnového listu.
Důvod změny:	Tento ZL zahrnuje doplnění ocelové výztuže na základě statického posouzení. V ZL_028 nebyla tato výztuž zahrnuta. V PD chyběl na pilotové stěně ŽB ztužující věnec. Doplnění vlastního věnce bez výztuže řeší ZL028, doplnění vlastní výztuže je v tomto ZL048. Práce je nutné provést pro řádné dokončení díla.

Za projektanta podpisem souhlasí s oznámením změny a se změnovým listem (podpis a datum)

Ing. Libor Hrdousek

Za technický dozor stavby podpisem souhlasí s oznámením změny a se změnovým listem (podpis a datum)

Ing. Jan Andrš

Za kordinátora stavby Objednatele podpisem souhlasí s oznámením změny a se změnovým listem (podpis a datum)

Ing. Jan Bartoň

Za objednatele (podpis a datum)

Bc. Robert Pitrák

Za zhotovitele

Rozdělovník:

1
2

Přílohy:



## POHLED NA OPĚRNOU STĚNU

M1:50

- KRYTÍ 40mm
- KRYTÍ - DOLNÍ LÍČ DESKY 50mm

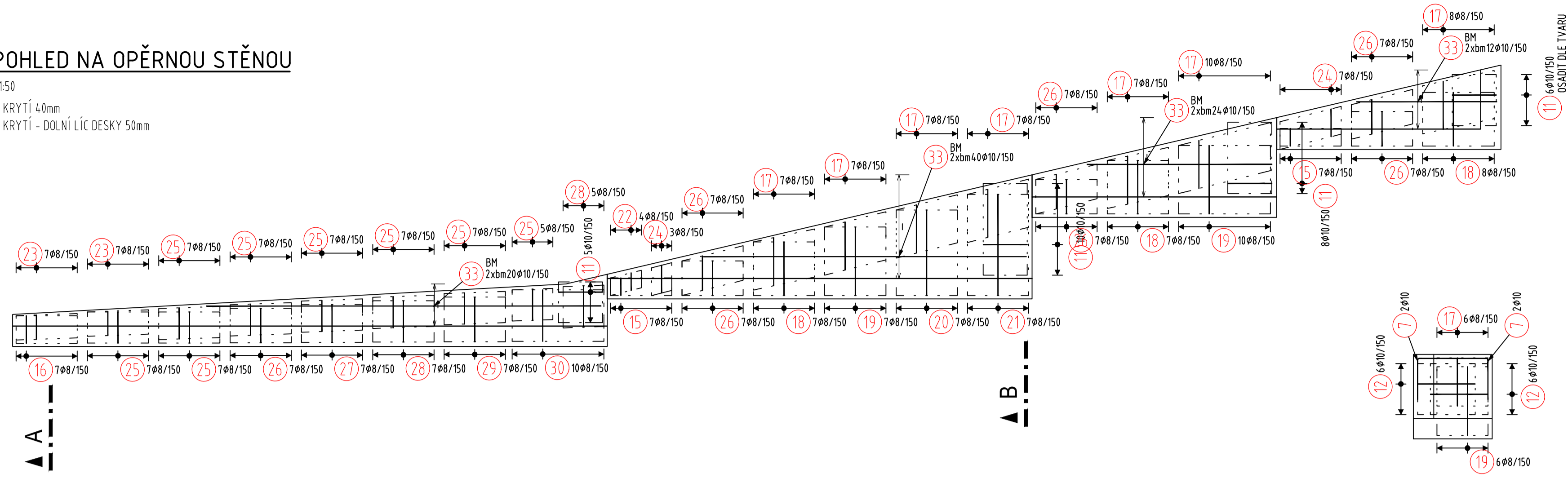

## PŮDORYS OPĚRNÉ STĚNY:

M1:50

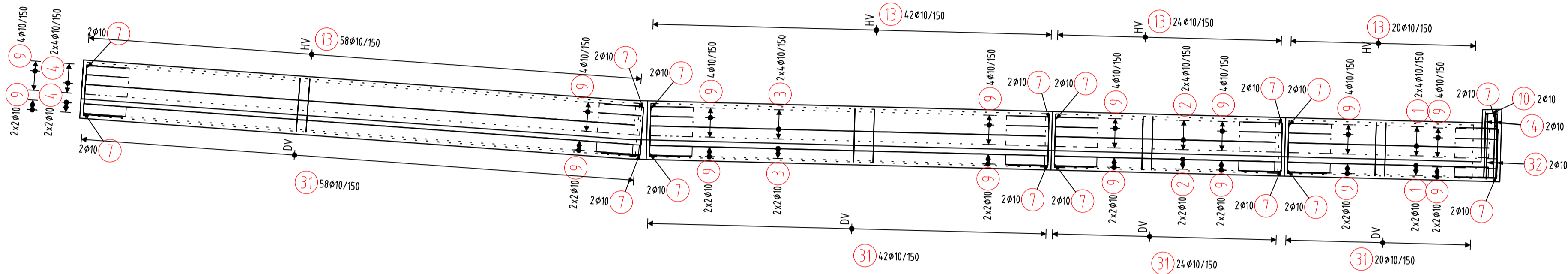

## OPĚRNÉ STĚNY ŘEZ A

M1:25

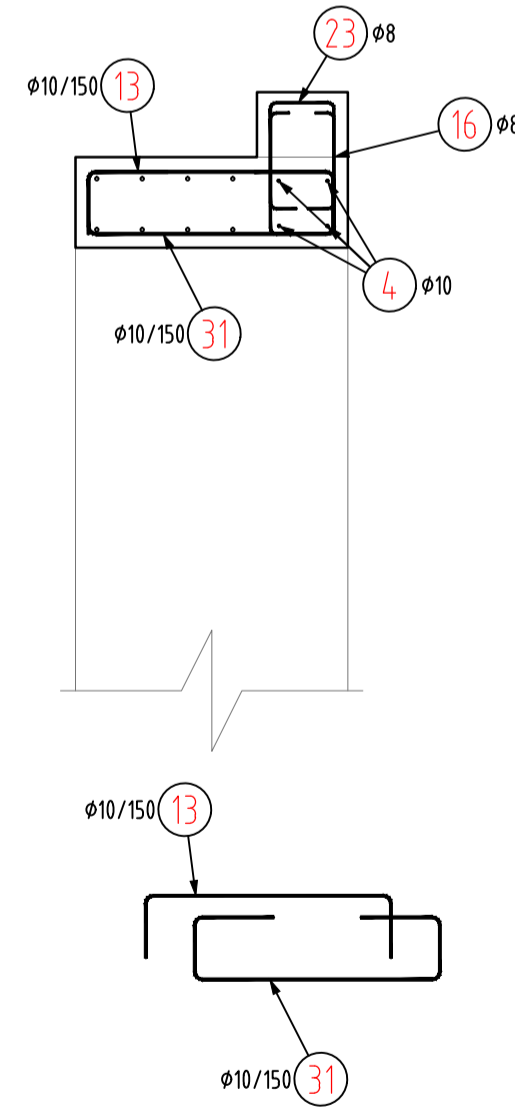

## OPĚRNÉ STĚNY ŘEZ B

M1:25

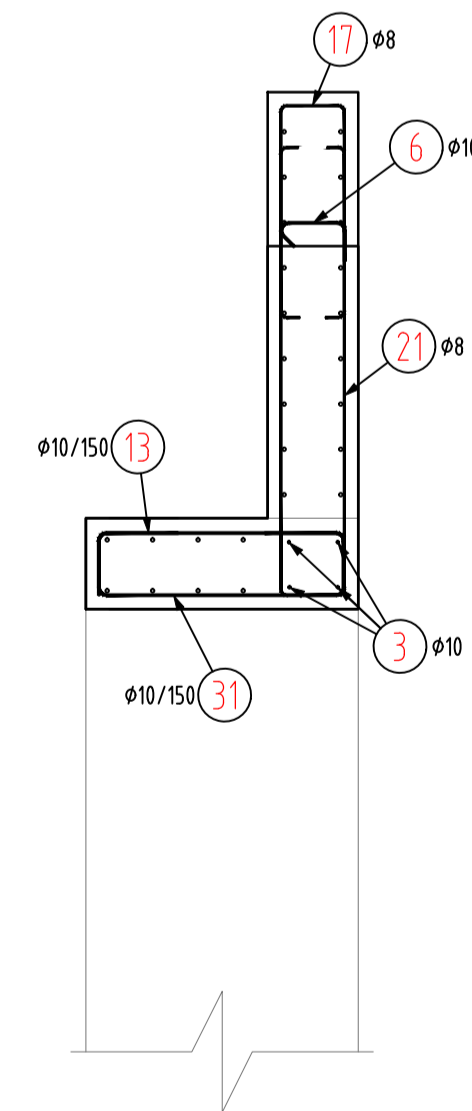

## SPRÁHOVACÍ TRNY - PŮDORYS

M 1:50

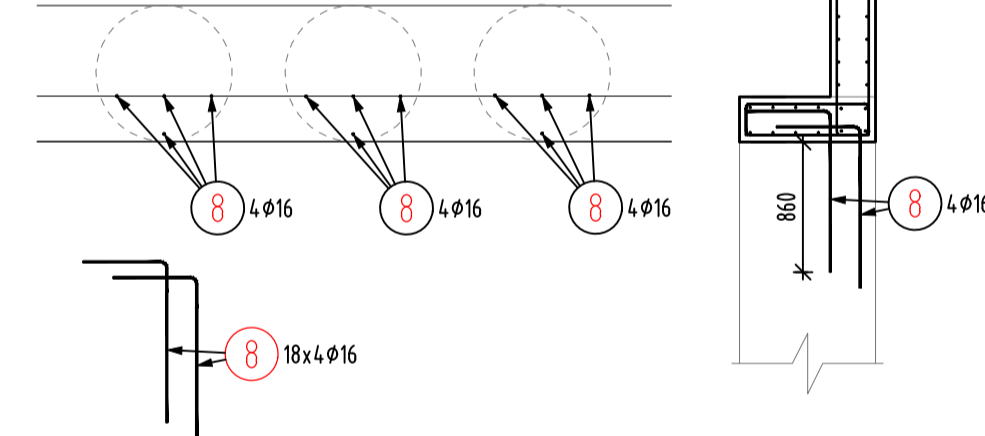

## VÝKAZ VÝZTUŽE

1	φ10, L=3100mm, 12ks	3100
2	φ10, L=3400mm, 12ks	3400
3	φ10, L=6100mm, 12ks	6100
4	φ10, L=8500mm, 12ks	8500
5	φ10, L=990mm, 20ks	19800
6	φ10, L=410mm, 52ks	21320
7	φ10, L=1200mm, 36ks	43200
8	φ16, L=1600mm, 72ks	115200
9	φ10, L=1450mm, 64ks	92800
10	φ10, L=1450mm, 2ks	2900
11	φ10, L=1850mm, 12ks	22200
12	φ10, L=1850mm, 12ks	22200
13	φ10, L=1200mm, 144ks	172800
14	φ10, L=1350mm, 2ks	2700
15	φ8, L=800mm, 14ks	11200
16	φ8, L=1100mm, 7ks	7700
17	φ8, L=1700mm, 59ks	100300
18	φ8, L=1850mm, 22ks	40700
19	φ8, L=2300mm, 23ks	52900
20	φ8, L=2800mm, 7ks	19600
21	φ8, L=3250mm, 7ks	22750
22	φ8, L=850mm, 4ks	3400
23	φ8, L=1050mm, 14ks	14700
24	φ8, L=1150mm, 10ks	11500
25	φ8, L=1250mm, 54ks	67500
26	φ8, L=1350mm, 49ks	66075
27	φ8, L=1450mm, 7ks	10150
28	φ8, L=1550mm, 12ks	18600
29	φ8, L=1650mm, 7ks	11550
30	φ8, L=1850mm, 29ks	53650
31	φ10, L=1450mm, 29ks	42175
32	φ10, L=1700mm, 144ks	244800
33	φ8, L=1900mm, 2ks	3800
34	φ8, L=100mm, 2ks	2000
35	φ8, L=100mm, 2ks	2000

## TABULKA VÝZTUŽE

Pol	Profil	Delka [mm]	ks	B 500		
				8	10	16
1	10	3100	12	37.2		
2	10	3400	12	40.8		
3	10	6100	12	73.2		
4	10	8500	12	102.0		
5	10	990	20	19.8		
6	10	410	52	21.32		
7	10	1200	36	43.2		
8	16	1600	72	115.2		
9	10	1450	64	92.8		
10	10	1450	2	2.9		
11	10	1850	12	42.1		
12	10	1850	12	22.2		
13	10	1200	144	172.8		
14	10	1350	2	2.7		
15	8	800	14	11.2		
16	8	1100	7	7.7		
17	8	1700	59	100.3		
18	8	1850	22	40.7		
19	8	2300	23	52.9		
20	8	2800	7	19.6		
21	8	3250	7	22.8		
22	8	850	4	3.4		
23	8	1050	14	14.7		
24	8	1150	10	11.5		
25	8	1250	54	67.5		
26	8	1350	49	66.0		
27	8	1450	7	10.2		
28	8	1550	12	18.6		
29	8	1650	7	11.6		
30	8	1850	29	53.6		
31	10	1700	144	18.5		
32	10	1900	2	2.9		
33	10	BM	-	244.8		
34	8	BM	-	3.8		
35	8	BM	-	202.0		
36	8	BM	-	10.0		
CELKOVÁ DELKA [m]				487.2	1123.6	115.2
HMOTNOST [kg]				192.2	692.7	181.8
CELKOVÁ HMOTNOST [kg]						1066.8

DOPORUČENÉ USPOŘÁDÁNÍ  
DISTANČNÍCH KOZLÍKŮ  
(JINAK DLE ZVYKLOSTI DODAVATELE)  
M 1:25

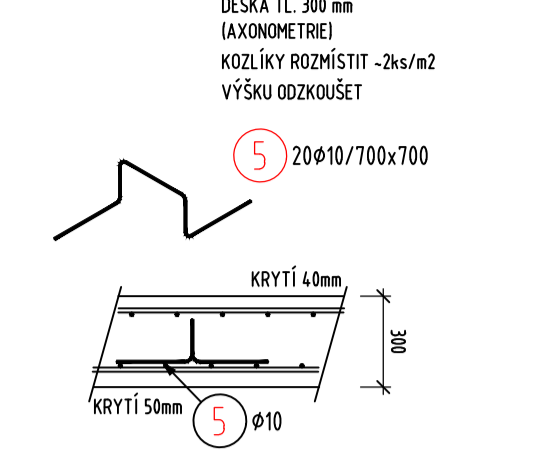

SPONY DO STĚNY tl. 800mm, 4ks/m2  
OBEPIJAJÍ SVISLOU VÝZTUŽ  
(JINAK DLE ZVYKLOSTI DODAVATELE)  
M 1:25

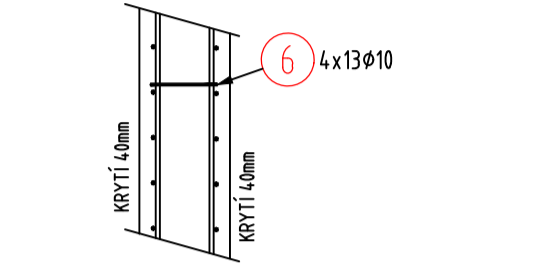

## OPĚRNÉ STĚNY UKONČENÍ STĚNY A DESKY

M1:25  
- KRYTÍ 40mm  
- KRYTÍ - DOLNÍ LÍČ DESKY 50mm

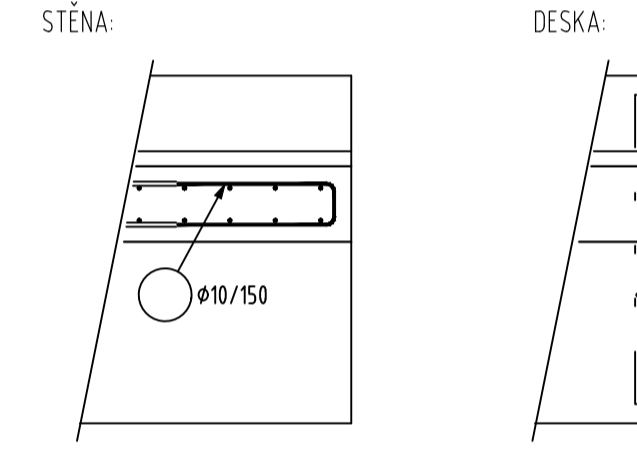

## ZÁSADY PRO STYKOVÁNÍ VÝZTUŽE V bm:

- UVÁDĚNÝ JSOU MINIMÁLNÍ PŘESAHY PRO PŘÍSLUŠNÉ PROFILY VÝZTUŽE.
- VÝZTUŽ V BĚŽNÝCH METRECH JE UVAŽOVÁNA S NAVÝŠENÍM NA PŘESAHY.

φ8	560 mm	NAVÝŠENÍ 15%
φ10	700 mm	NAVÝŠENÍ 15%
φ12	840 mm	NAVÝŠENÍ 15%
φ14	980 mm	NAVÝŠENÍ 15%
φ20	1400 mm	NAVÝŠENÍ 18%
φ25	1750 mm	NAVÝŠENÍ 22%

## POZNÁMKY KE KÓTOVÁNÍ PRUTŮ:

- UVÁDĚNÉ DÉLKY JSOU VZTAŽENY K VNĚJŠÍMU LÍČÍ PRUTU.
- PLOMĚRY OBLOUKŮ JSOU PLOMĚRY OHÝBACÍCH TRNŮ.
- NEZNAČENÉ PLOMĚRY JSOU 1/3 d<sub>pr</sub> (VIZ OBRÁZEK).
- NEZNAČENÉ ÚHLY OHYBŮ JSOU 45°, 90°, RESP. 180°.
- CELKOVÉ DÉLKY VLOŽEK JSOU STŘÍŽNÉ DÉLKY.
- ROVNÉ VLOŽKY JSOU VE VÝKAZU OZNAČENÉ „\*“.

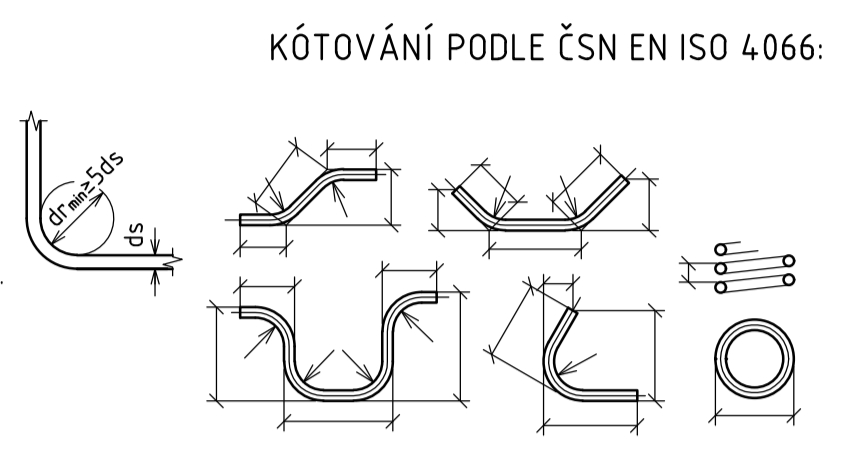

VÝZTUŽ dle ČSN EN 1992, ČSN EN 10080

## 10505 (R) B500B

KRYTÍ VÝZTUŽE dle ČSN EN 1992

- SVISLÉ PRVKY ... 40mm
- DESKA - HORNÍ LÍČ ... 40mm
- DESKA - DOLNÍ LÍČ ... 50MM

## KONSTRUKČNÍ VÝZTUŽ

KONSTRUKČNÍ VÝZTUŽ PRO VYVÁŽENÍ TVAROVÝCH SLOŽITOSTÍ  
1:25

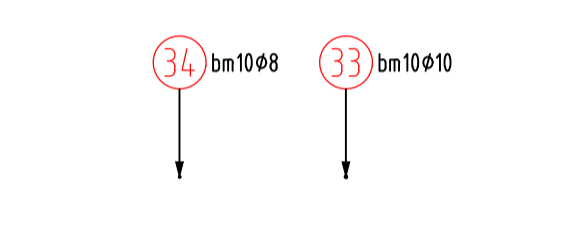

±0,000 = 243,490 m.n.m.

Polohový systém: S-JTSK  
Výškový systém: Bpv

DOMOV PRO SENIORY DOBŘÍCHOVICE  
Brunšov 365 Všenory 252 31  
parc. č. 475/1, 475/2, 476 a 477, k.ú. Všenory

STUPEŇ

DOKUMENTACE PRO PROVÁDĚNÍ STAVBY  
INVESTOR  
Domov pro seniory Dobříchovice  
Brunšov 365  
IČ: 26746450

GENIÁLNÍ PROJEKTANT  
ra15 a.s.  
IČ: 06647642  
Nádražní 1272/15  
150 00 Praha 5  
T: +420 257 217 217  
E: info@ra15.cz  
W: www.ra15.cz

AUTORI  
Doc. Ing. arch. R. Lampa  
Ing. L. Hrdoušek  
Ing. arch. K. Havlová  
Ing. arch. D. Skalický  
Ing. arch. K. Havlová  
ČÍSLO ZAKÁZKY  
Z\_366  
Ing. arch. H. Půčeková  
Ing. arch. J. Věnečková  
ZÁSTUPCE  
Ing. arch. H. Půčeková  
PARÉ ČÍSLO

11/2023  
ZMĚNA  
DATUM ZMĚNY

ČÁST DOKUMENTACE  
SO.05  
ZPRACOVATEL ČÁSTI  
ELSA Consulting, s.r.o.  
IČ: 041 22 852  
Do Podkovy 176/44  
104 00 Praha 22

W: www.ra15.cz  
T: +420 777 157 734  
W: elsac consulting.eu

ZODP. PROJEKTANT ČÁSTI  
Ing. M. Kovář, Ph.D.

VÝKRES  
VÝKRES VÝZTUŽE OPĚRNÉ STĚNY SO05  
ČÍSLO VÝKRESU  
7004  
MĚŘÍTKO  
1:50  
VYPRACOVAL  
KONTROLOVAL  
Vlastimil Pližinger  
Ing. A. Podstawa

Pozemní a inženýrské stavitelství CZ

Formulář / stav k 15.3.2015

**Změnový list**

<b>ČÍSLO:</b>	<b>49</b>	<b>ZE DNE:</b>	<b>18.12.2023</b>
		<b>REVIZE ZE DNE:</b>	

**OBJEDNATEL:**

Název:	<b>Domov pro seniory Dobřichovice</b>
Zastoupený:	<b>Bc. Robertem Pitrákem, ředitelem</b>

**ZHOTOVITEL:**

Název:	<b>STRABAG Pozemní a inženýrské stavitelství s.r.o</b>
--------	--

**STAVBA:**

Název:	<b>Realizace přístavby a rekonstrukce DS Dobřichovice</b>
--------	---

**1. Předmět změny:**

		MJ	Množství	Jednotková cena	Cena celkem
<i>Piloty P115-P120 (6kusů) a odečtení 3ks ocel zápor Z11,Z12,Z13</i>					<b>635 140,12 Kč</b>
ÚRS II/2023 - 226213311	Vrty velkoprofilové svislé zapažené D přes 850 do 1050 mm hl od 0 do 20 m hornina I	m	69,00	2 700,00 Kč	186 300,00 Kč
	<i>prof.900; viz stat.</i>				
	<i>6*11,5</i>		69		
SOD 227211115	Odpažení velkoprofilových vrát průměru přes 850 do 1050 mm	m	69,00	132,78 Kč	9 161,82 Kč
	<i>viz vrty</i>				
	<i>69</i>		69		
ÚRS II/2023 - 231112213	Zřízení pilot svislých D přes 650 do 1250 mm hl od 0 do 20 m bez vytažení pažnic z betonu železového	m	69,00	849,00 Kč	58 581,00 Kč
	<i>viz vrty prof.900</i>				
	<i>69</i>		69		
ÚRS II/2023 - 58932935	beton C 25/30 XF1 XA1 kamenivo frakce 0/8	m3	43,87	4 150,00 Kč	182 075,65 Kč
	<i>viz provedení</i>				
	<i>(3,14*(0,45)^2)*69</i>		43,87365		
SOD 231611114	Výztuž pilot betonovaných do země ocel z betonářské oceli 10 505	t	2,77	31 425,57 Kč	87 048,83 Kč
	<i>viz stat; +5%</i>				
	<i>0,440*6+5%</i>				
SOD 151711121	Osazení zápor ocelových dl do 14 m vč.stabil.zeminy a zabetonováním	m	33,00	619,66 Kč	20 448,78 Kč
	<i>viz.stat. (HE240)</i>				
	<i>33 Z11,Z12,Z13</i>				
SOD 13010984	ocel profilová jakost S235JR (11 375) průřez HEB 240	t	2,95	34 523,86 Kč	101 681,40 Kč
	<i>viz mtž; 85kg/m +5%</i>				
	<i>(33*0,085)*1,05</i>				
SOD 151712111	Převázka ocelová pro kotvení záporového pažení	m	4,40	22 757,91 Kč	100 134,80 Kč
	<i>viz. statika (IPE)360</i>				
	<i>2,2*2</i>				
SOD 151712121	Odstranění ocelové převázky pro kotvení záporového pažení	m	4,40	1 302,17 Kč	5 729,55 Kč
SOD 153211003	Zřízení stříkaného betonu tl přes 100 do 150 mm skalních a poloskalních ploch	m2	34,96	1 327,84 Kč	46 421,29 Kč
	<i>viz stat.</i>				
	<i>7,6*4,6</i>		34,96		
SOD 58560190	směs torkretovací betonová pro suché stříkání (viz specifik.stat.)	t	7,71	6 639,20 Kč	51 179,47 Kč
	<i>viz provedení; 210kg/m2+5%</i>				
	<i>(34,96*0,21)*1,05</i>		7,70868		
SOD 153273122	Výztuž stříkaného betonu ze svařovaných sítí dvovrstvá D drátu přes 4 do 6 mm skalních a poloskalních ploch	m2	38,46	796,70 Kč	30 637,90 Kč
	<i>viz stat.; +10%</i>				
	<i>(34,96*1,1)</i>		38,456		
<i>Přesun hmot</i>					<b>61 932,75 Kč</b>
SOD 998011002	Přesun hmot pro budovy zděné v přes 6 do 12 m	t	115,23	537,47 Kč	61 932,75 Kč



	Vrty velkoprofilové svislé zapažené D přes 850 do 1050 mm hl od 0 do 20 m hornina I			
	69*0,00016		0,01104	
	beton C 25/30 X0 kamenivo frakce 0/8			
	43,87365*2,429		106,5690959	
	Výztuž pilot betonovaných do země ocel z betonářské oceli 10 505			
	2,77*1,11381		3,0852537	
	Osazení zápor ocelových dl do 14 m vč.stabil.zeminy a zabetonováním			
	33*-0,0088		-0,2904	
	ocel profilová jakost S235JR (11 375) průřez HEB 240			
	2,94525*-1		-2,94525	
	Převázka ocelová pro kotvení záporového pažení			
	4,4*0,15478		0,681032	
	směs torkretovací betonová pro suché stříkání (viz specifik.stat.)			
	7,70868*1		7,70868	
	Výztuž stříkaného betonu ze svařovaných sítí dvouvrstvá D drátu přes 4 do 6 mm skalních a poloskalních ploch			
	38,456*0,01068		0,41071008	
<b>CELKEM</b>				<b>697 072,87 Kč</b>

## 2. Cena změny:

pozice		cena (Kč)
1	Cena bez DPH	697 072,87 Kč
2	Cena s DPH	801 633,81 Kč

## 3. Čas plnění:

<p>Celkový termín dokončení díla dle SOD vč. dílčích termínů se mění takto:</p>	<p>Zhotovitel ve smyslu čl. VI, odst. 2, písm. d) smlouvy o dílo (stanovení dopadu změny díla do termínu dokončení díla) sděluje objednateli, že změny díla obsažené v předloženém změnovém listu mají objektivní dopad na termín dokončení díla, tento je již zahrnut v časovém dopadu v ZL034 a 35 včetně časových nákladů. Zhotovitel avizuje objednateli pro případ, že změnový list nebude odsouhlasen zástupcem objednatele (ředitelem Domova pro seniory Dobřichovice) do 14 dnů od předložení tohoto návrhu změnového listu, že zhotovitel předloží objednateli další změnový list, jehož předmětem bude sjednání dopadu změny díla na termín dokončení díla dle skutečného data podepsání Změnového listu.</p>
---	---

Za projektanta podpisem souhlasí s oznámením změny a se změnovým listem (podpis a datum)

Ing. Libor Hrdoušek

Za technický dozor stavby podpisem souhlasí s oznámením změny a se změnovým listem (podpis a datum)

Ing. Jan Andrš

Za kordinátora stavby Objednatele podpisem souhlasí s oznámením změny a se změnovým listem (podpis a datum)

Ing. Jan Bartoň

Za objednatele (podpis a datum)

Bc. Robert Pitrák

Za zhotovitele (podpis a datum)

Rozdělovník:

1
2

Přílohy:

## 6 KS NOVÝCH PILOT

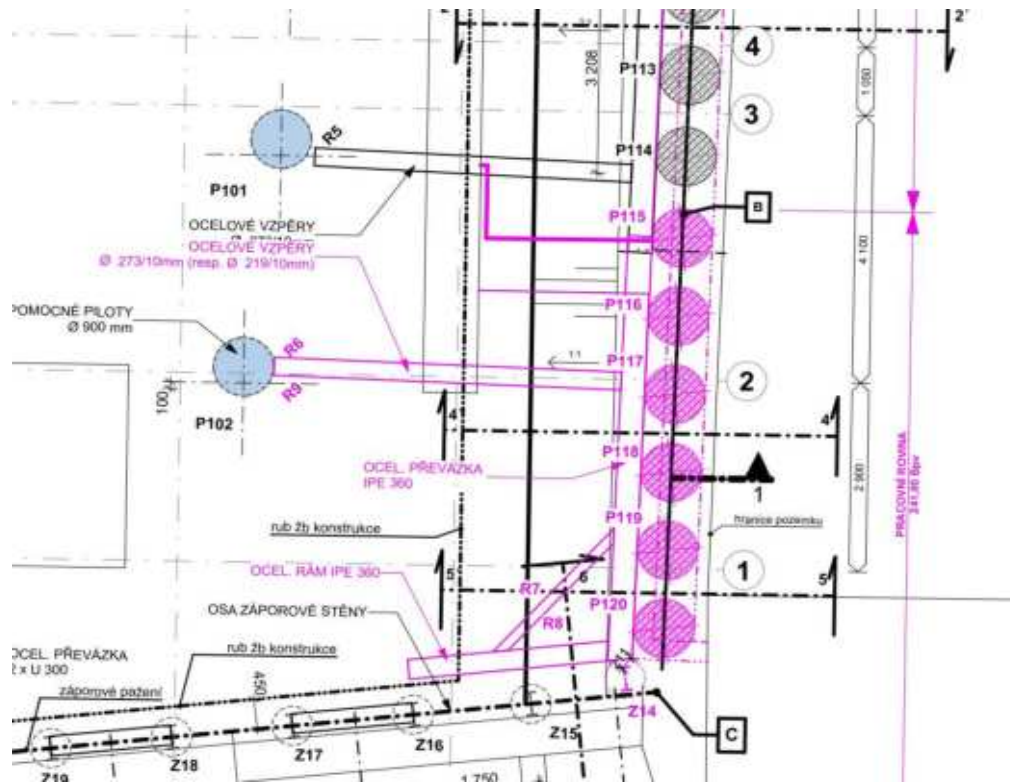

# CHYBĚJÍCÍ OCELOVÁ PŘEVÁZKA

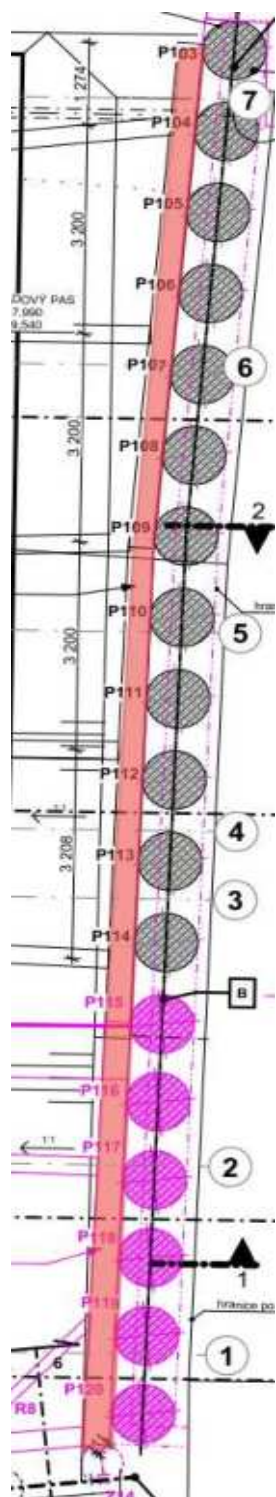

Pozemní a inženýrské stavitelství CZ

Formulář / stav k 15.3.2015

**Oznámení změny**

<b>ČÍSLO:</b>	<b>49</b>	<b>ZE DNE:</b>	<b>18.12.2023</b>
		<b>REVIZE ZE DNE:</b>	

**OBJEDNATEL:**

Název:	Domov pro seniory Dobřichovice
Zastoupený:	Bc.Robertem Pitrákem, ředitelem

**ZHOTOVITEL:**

Název:	STRABAG Pozemní a inženýrské stavitelství s.r.o
--------	---

**STAVBA:**

Název:	Realizace přístavby a rekonstrukce DS Dobřichovice
--------	--

<b>Předmět změny:</b>	SO05c 6ks nových pilot
<b>Zpracováno na základě:</b>	požadavku objednatele
<b>Popis změny:</b>	Na základě požadavku objednatele dochází k záměně záporového pažení za vrtané žb piloty v objektu SO02.
	Zhotovitel ve smyslu čl. VI, odst. 2, písm. d) smlouvy o dílo (stanovení dopadu změny díla do termínu dokončení díla) sděluje objednateli, že změny díla obsažené v předloženém změnovém listu mají objektivní dopad na termín dokončení díla v rozsahu 6 dnů. Zhotovitel avizuje objednateli pro případ, že změnový list nebude odsouhlasen zástupcem objednatele (ředitelem Domova pro seniory Dobřichovice) do 14 dnů od předložení tohoto návrhu změnového listu, že zhotovitel předloží objednateli další změnový list, jehož předmětem bude sjednání dopadu změny díla na termín dokončení díla dle skutečného data podepsání Změnového listu.
	Zhotovitel upozorňuje objednatele, že předmětem tohoto změnového listu jsou pouze práce v rozsahu rozpočtu tohoto změnového listu.
<b>Důvod změny:</b>	Na základě požadavku AD a objednatele dochází ke změně řešení ZSJ. Místo záporového pažení jsou realizovány vrtané piloty po celé délce východní strany stavební jámy.

Za zhotovitele (podpis a datum vydání)

Za objednatele (podpis a datum převzetí)

**Rozdělovník:**

1	Objednatel
1	Zhotovitel

**Přílohy:**

Pozemní a inženýrské stavitelství CZ

Formulář / stav k 15.3.2015

**Oznámení změny**

<b>ČÍSLO:</b>	<b>50</b>	<b>ZE DNE:</b>	<b>18.12.2023</b>
		<b>REVIZE ZE DNE:</b>	

**OBJEDNATEL:**

Název:	<b>Domov pro seniory Dobřichovice</b>
Zastoupený:	<b>Bc.Robertem Pitrákem, ředitelem</b>

**ZHOTOVITEL:**

Název:	<b>STRABAG Pozemní a inženýrské stavitelství s.r.o</b>
--------	--

**STAVBA:**

Název:	<b>Realizace přístavby a rekonstrukce DS Dobřichovice</b>
--------	---

<b>Předmět změny:</b>	SO02 Rozpěrná deska a stěna
<b>Zpracováno na základě:</b>	požadavku objednatele
<b>Popis změny:</b>	<i>Na základě požadavku objednatele dochází k předložení ZL na provedení rozpěrné desky a stěny na východní straně objektu SO02. Tato část nebyla zahrnuta ve VV.</i>
	Zhotovitel ve smyslu čl. VI, odst. 2, písm. d) smlouvy o dílo (stanovení dopadu změny díla do termínu dokončení díla) sděluje objednateli, že změny díla obsažené v předloženém změnovém listu mají objektivní dopad na termín dokončení díla, tento je již zahrnut v časovém dopadu v ZL034 a 35 včetně časových nákladů. Zhotovitel avizuje objednateli pro případ, že změnový list nebude odsouhlasen zástupcem objednatele (ředitelem Domova pro seniory Dobřichovice) do 14 dnů od předložení tohoto návrhu změnového listu, že zhotovitel předloží objednateli další změnový list, jehož předmětem bude sjednání dopadu změny díla na termín dokončení díla dle skutečného data podepsání Změnového listu.
	Zhotovitel upozorňuje objednatele, že předmětem tohoto změnového listu jsou pouze práce v rozsahu rozpočtu tohoto změnového listu.
<b>Důvod změny:</b>	Nesoulad VV a PD

Za zhotovitele (podpis a datum vydání)

Za objednatele (podpis a datum převzetí)

**Rozdělovník:**

1	Objednatel
1	Zhotovitel

**Přílohy:**

Pozemní a inženýrské stavitelství CZ

Formulář / stav k 15.3.2015

**Změnový list**

<b>ČÍSLO:</b>	<b>50</b>	<b>ZE DNE:</b>	<b>18.12.2023</b>
		<b>REVIZE ZE DNE:</b>	<b>17.01.2024</b>

**OBJEDNATEL:**

Název:	<b>Domov pro seniory Dobřichovice</b>
Zastoupený:	<b>Bc. Robertem Pitrákem, ředitelem</b>

**ZHOTOVITEL:**

Název:	<b>STRABAG Pozemní a inženýrské stavitelství s.r.o</b>
--------	--

**STAVBA:**

Název:	<b>Realizace přístavby a rekonstrukce DS Dobřichovice</b>
--------	---

**1. Předmět změny:**

		MJ	Množství	Jednotková cena	Cena celkem
<b>Základová deska tl. 800 mm mezi objektem SO 02 a pilotovou opěrnou stěnou SO 05c</b>					<b>524 342,57 Kč</b>
SOD 273313711	Základové desky z betonu tř. C 20/25 <i>Plocha z PDF * tl. 0,8 48,14*0,8</i>	m3	38,51	4 517,32 Kč	173 971,03 Kč
SOD 273351121	Zřízení bednění základových desek <i>0,8*17,6*2</i>	m2	28,16	556,27 Kč	15 664,56 Kč
SOD 273351122	Odstranění bednění základových desek <i>viz. zřízení</i>	m2	28,16	234,98 Kč	6 617,04 Kč
SOD 273361821	Výztuž základových desek betonářskou ocelí 10 505 (R) <i>235kg/m3 + 5% (38,51*0,235)*1,05</i>	t	9,50	34 527,27 Kč	328 089,95 Kč
<b>Nosná zeď ze ŽB mezi osou 3 a 2</b>					<b>176 889,58 Kč</b>
SOD 311321411	Nosná zeď ze ŽB tř. C 25/30 bez výztuže <i>mezi osou 3 a 2 š.80 cm 0,8*5,1*2,5 Zeď tech,m.-kola; tl.0,2, v.3,9 (2,873*3,9)*0,2</i>	m3	7,96	4 642,00 Kč	36 945,96 Kč
SOD 311351121	Zřízení oboustranného bednění nosných nadzákladových zdí <i>2 strany 5,1*2,5*2 Zeď tech,m.-kola; tl.0,2, v.3,9 (2,873*3,9)*2</i>	m2	3,09	623,41 Kč	1 926,71 Kč
SOD311351122	Odstranění oboustranného bednění nosných nadzákladových zdí <i>viz. zřízení</i>	m2	3,09	211,00 Kč	652,12 Kč
SOD 311361821	Výztuž nosných zdí betonářskou ocelí 10 505 <i>mezi osou 3 a 2 š.80 cm 150kg/m3 + 5% (10,2*0,15)*1,05 (-2,24*0,15)*1,05</i>	t	1,25	34 527,27 Kč	43 286,84 Kč
SOD 998011002	Přesun hmot pro budovy zděné v přes 6 do 12 m <i>Základové desky z betonu tř. C 20/25 38,512*2,50187 Zřízení bednění základových desek 28,16*0,00247 Výztuž základových desek betonářskou ocelí 10 505 (R) 9,5023425*1 Nosná zeď ze ŽB tř. C 25/30 bez výztuže 7,96*2,50187 Zřízení oboustranného bednění nosných nadzákladových zdí 3,09*0,00275 Výztuž nosných zdí betonářskou ocelí 10 505 1,25*1</i>	t	128,10	537,47 Kč	68 848,45 Kč
R05001	Statický výpočet	kpl	1,00	25 229,50 Kč	25 229,50 Kč
<b>CELKEM</b>					<b>701 232,15 Kč</b>

## 2. Cena změny:

pozice		cena (Kč)
1	Cena bez DPH	701 232,15 Kč
2	Cena s DPH	806 416,97 Kč

## 3. Čas plnění:

Celkový termín dokončení díla dle SOD vč. dílčích termínů se mění takto:	Zhotovitel ve smyslu čl. VI, odst. 2, písm. d) smlouvy o dílo (stanovení dopadu změny díla do termínu dokončení díla) sděluje objednateli, že změny díla obsažené v předloženém změnovém listu mají objektivní dopad na termín dokončení díla, tento je již zahrnut v časovém dopadu v ZL034 a 35 včetně časových nákladů. Zhotovitel avizuje objednateli pro případ, že změnový list nebude odsouhlasen zástupcem objednatele (ředitelem Domova pro seniory Dobřichovice) do 14 dnů od předložení tohoto návrhu změnového listu, že zhotovitel předloží objednateli další změnový list, jehož předmětem bude sjednání dopadu změny díla na termín dokončení díla dle skutečného data podepsání Změnového listu.
Důvod změny:	Nesoulad VV a PD. Množství výztuže stanoveno stupněm výztužení a je nutno jej upravit dle skutečného vyztužení desky.

Za projektanta podpisem souhlasí s oznámením změny a se změnovým listem (podpis a datum)

Ing. Libor Hrdoušek

Za technický dozor stavby podpisem souhlasí s oznámením změny a se změnovým listem (podpis a datum)

Ing. Jan Andrš

Za kordinátora stavby Objednatele podpisem souhlasí s oznámením změny a se změnovým listem (podpis a datum)

Ing. Jan Bartoň

Za objednatele (podpis a datum)

Bc. Robert Pitrák

Za zhotovitele (podpis a datum)

Rozdělovník:

1
2

Přílohy:

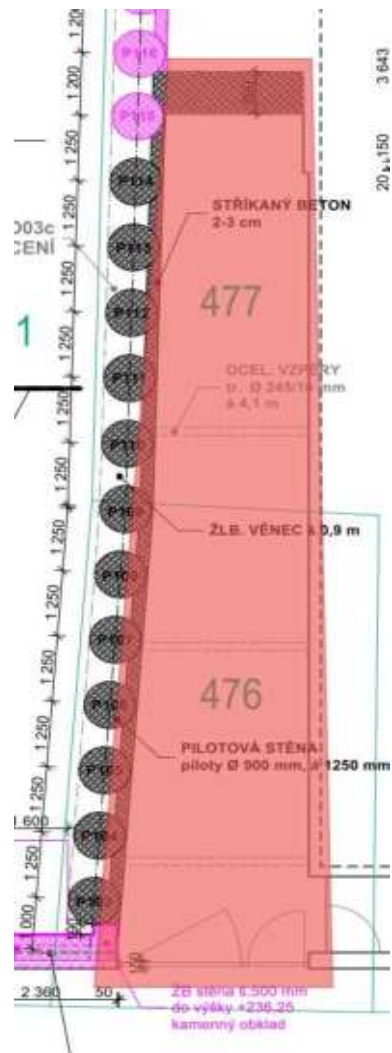
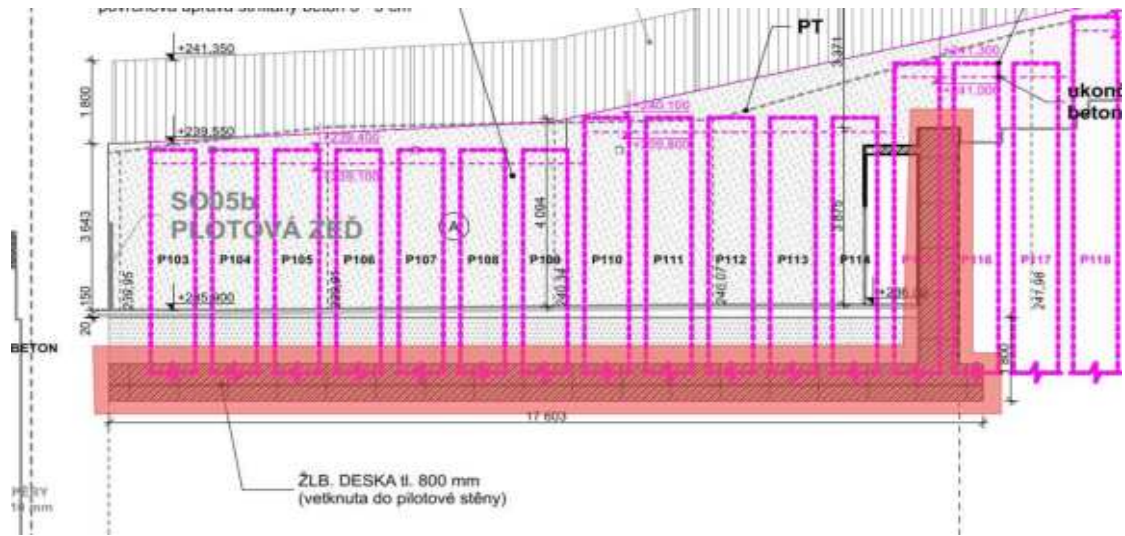



Pozemní a inženýrské stavitelství CZ

Formulář / stav k 15.3.2015

**Oznámení změny**

<b>ČÍSLO:</b>	<b>52</b>	<b>ZE DNE:</b>	<b>20.12.2023</b>
		<b>REVIZE ZE DNE:</b>	

**OBJEDNATEL:**

Název:	<b>Domov pro seniory Dobřichovice</b>
Zastoupený:	<b>Bc.Robertem Pitrákem, ředitelem</b>

**ZHOTOVITEL:**

Název:	<b>STRABAG Pozemní a inženýrské stavitelství s.r.o</b>
--------	--

**STAVBA:**

Název:	<b>Realizace přístavby a rekonstrukce DS Dobřichovice</b>
--------	---

<b>Předmět změny:</b>	SO01 Prostupy základy pro ležatou kanalizaci
<b>Zpracováno na základě:</b>	požadavku objednatele
<b>Popis změny:</b>	<i>Na základě požadavku objednatele dochází k realizaci prostupů skrz základové konstrukce objektu SO01.</i>
	Zhotovitel ve smyslu čl. VI, odst. 2, písm. d) smlouvy o dílo (stanovení dopadu změny díla do termínu dokončení díla) sděluje objednateli, že změny díla obsažené v předloženém změnovém listu mají objektivní dopad na termín dokončení díla, tento je již zahrnut v časovém dopadu v ZL034 a 35 včetně časových nákladů. Zhotovitel avizuje objednateli pro případ, že změnový list nebude odsouhlasen zástupcem objednatele (ředitelem Domova pro seniory Dobřichovice) do 14 dnů od předložení tohoto návrhu změnového listu, že zhotovitel předloží objednateli další změnový list, jehož předmětem bude sjednání dopadu změny díla na termín dokončení díla dle skutečného data podepsání Změnového listu.
	Zhotovitel upozorňuje objednatele, že předmětem tohoto změnového listu jsou pouze práce v rozsahu rozpočtu tohoto změnového listu.
<b>Důvod změny:</b>	Tento ZL zahrnuje zřízení prostupů pro ležatou kanalizaci objektu SO01 v 1.PP.

Za zhotovitele (podpis a datum vydání)

Za objednatele (podpis a datum převzetí)

**Rozdělovník:**

1	Objednatel
1	Zhotovitel

**Přílohy:**

Pozemní a inženýrské stavitelství CZ

Formulář / stav k 15.3.2015

**Změnový list**

<b>ČÍSLO:</b>	<b>52</b>	<b>ZE DNE:</b>	<b>20.12.2023</b>
		<b>REVIZE ZE DNE:</b>	<b>16.02.2024</b>

**OBJEDNATEL:**

Název:	<b>Domov pro seniory Dobřichovice</b>
Zastoupený:	<b>Bc. Robertem Pitrákem, ředitelem</b>

**ZHOTOVITEL:**

Název:	<b>STRABAG Pozemní a inženýrské stavitelství s.r.o</b>
--------	--

**STAVBA:**

Název:	<b>Realizace přístavby a rekonstrukce DS Dobřichovice</b>
--------	---

**1. Předmět změny:**

		MJ	Množství	Jednotková cena	Cena celkem
<b>Vybourání otvorů pro ležatou kanalizaci v 1.PP</b>					<b>33 552,01 Kč</b>
ÚRS II/2023 - 971024451	Vybourání otvorů ve zdivu kamenném pl do 0,25 m2 na MV nebo MVC tl do 450 mm	kus	1,00	717,00 Kč	717,00 Kč
	Otvor 0,2x0,2				
	M 102		1		
	1ks				
ÚRS II/2023 - 971024461	Vybourání otvorů ve zdivu kamenném pl do 0,25 m2 na MV nebo MVC tl do 600 mm	kus	6,00	975,00 Kč	5 850,00 Kč
	Otvor 0,2x0,2				
	M 128		2		
	2ks				
	M 127		1		
	1ks				
	M 126		1		
	1ks				
	M 108		1		
	1ks				
	M 101		1		
	1ks				
ÚRS II/2023 - 971024471	Vybourání otvorů ve zdivu kamenném pl do 0,25 m2 na MV nebo MVC tl do 750 mm	kus	8,00	1 270,00 Kč	10 160,00 Kč
	Otvor 0,2x0,2				
	M 124		1		
	1ks				
	M 102		2		
	2ks				
	M 112		1		
	1ks				
	M 110		2		
	2ks				
	M 107		1		
	1ks				
	M 108		1		
	1ks				
R05201	Zapěnování montážní pěnou	ks	14,00	789,00 Kč	11 046,00 Kč
SOD 997013120	Vnitrostaveništní doprava sutí a vybouraných hmot pro budovy v přes 30 do 36 m s použitím mechanizace	t	5,84	136,99 Kč	800,57 Kč
	1*0,26200		0,262		
	6*0,34900		2,094		
	8*0,43600		3,488		
SOD 997013501	Odvoz sutí a vybouraných hmot na skládku nebo meziskládku do 1 km se složením	t	5,84	242,86 Kč	1 419,27 Kč
	viz. sut'				
SOD 997013509	Příplatek k odvozu sutí a vybouraných hmot na skládku ZKD 1 km přes 1 km	t	5,84	403,53 Kč	2 358,23 Kč
	viz. sut'				

SOD 997013602	Poplatek za uložení na skládce (skládkovné) stavebního odpadu železobetonového kód odpadu 17 01 01	t	5,84	205,50 Kč	1 200,94 Kč
CELKEM	viz. sut'				33 552,01 Kč

## 2. Cena změny:

pozice		cena (Kč)
1	Cena bez DPH	33 552,01 Kč
2	Cena s DPH	38 584,82 Kč

## 3. Čas plnění:

Celkový termín dokončení díla dle SOD vč. dílčích termínů se mění takto:	Zhotovitel ve smyslu čl. VI, odst. 2, písm. d) smlouvy o dílo (stanovení dopadu změny díla do termínu dokončení díla) sděluje objednateli, že změny díla obsažené v předloženém změnovém listu nemají objektivní dopad na termín dokončení díla. Zhotovitel avizuje objednateli pro případ, že změnový list nebude odsouhlasen zástupcem objednatele (ředitelem Domova pro seniory Dobřichovice) do 14 dnů od předložení tohoto návrhu změnového listu, že zhotovitel předloží objednateli další změnový list, jehož předmětem bude sjednání dopadu změny díla na termín dokončení díla dle skutečného data podepsání Změnového listu.
Důvod změny:	Tento ZL zahrnuje zřízení prostupů pro ležatou kanalizaci objektu SO01 v 1.PP. V PD nebylo uvažováno s průrazy základových pasů pro vedení kanalizace. Tyto práce museli být provedeny jedná se o práce nutné k řádnému dokončení díla.

Za projektanta podpisem souhlasí s oznámením změny a se změnovým listem (podpis a datum)

Ing. Libor Hrdoušek

Za technický dozor stavby podpisem souhlasí s oznámením změny a se změnovým listem (podpis a datum)

Ing. Jan Andrš

Za kordinátora stavby Objednatele podpisem souhlasí s oznámením změny a se změnovým listem (podpis a datum)

Ing. Jan Bartoň

Za objednatele (podpis a datum)

Bc. Robert Pítrák 10:17:34 +01'00'

Za zhotovitele (podpis a datum)

Rozdělovník:

1
2

Přílohy:



Pozemní a inženýrské stavitelství CZ

Formulář / stav k 15.3.2015

**Oznámení změny**

<b>ČÍSLO:</b>	<b>53</b>	<b>ZE DNE:</b>	<b>21.12.2023</b>
		<b>REVIZE ZE DNE:</b>	

**OBJEDNATEL:**

Název:	<b>Domov pro seniory Dobřichovice</b>
Zastoupený:	<b>Bc.Robertem Pitrákem, ředitelem</b>

**ZHOTOVITEL:**

Název:	<b>STRABAG Pozemní a inženýrské stavitelství s.r.o</b>
--------	--

**STAVBA:**

Název:	<b>Realizace přístavby a rekonstrukce DS Dobřichovice</b>
--------	---

<b>Předmět změny:</b>	SO01 Demontáž stropních trámů nad 1.NP a 2.NP
<b>Zpracováno na základě:</b>	požadavku objednatele
<b>Popis změny:</b>	Na základě požadavku objednatele dochází tímto ZL k demontáži všech stropních trámů v objektu SO01 vyjma chodbových traktů 1.NP+2.NP.
	Zhotovitel ve smyslu čl. VI, odst. 2, písm. d) smlouvy o dílo (stanovení dopadu změny díla do termínu dokončení díla) sděluje objednateli, že změny díla obsažené v předloženém změnovém listu mají objektivní dopad na termín dokončení díla v rozsahu 16 dnů. Zhotovitel avizuje objednateli pro případ, že změnový list nebude odsouhlasen zástupcem objednatele (ředitelem Domova pro seniory Dobřichovice) do 14 dnů od předložení tohoto návrhu změnového listu, že zhotovitel předloží objednateli další změnový list, jehož předmětem bude sjednání dopadu změny díla na termín dokončení díla dle skutečného data podepsání Změnového listu.
	Zhotovitel upozorňuje objednatele, že předmětem tohoto změnového listu jsou pouze práce v rozsahu rozpočtu tohoto změnového listu.
<b>Důvod změny:</b>	Vzhledem ke špatnému stavebně-technickému stavu trámů bylo rozhodnuto o jejich odstranění a nahrazení novými ocelovými nosníky dle PD.

Za zhotovitele (podpis a datum vydání)

Za objednatele (podpis a datum převzetí)

Za objednatele (podpis a datum schválení)

**Rozdělovník:**

1	Objednatel
1	Zhotovitel

**Přílohy:**

Pozemní a inženýrské stavitelství CZ

Formulář / stav k 15.3.2015

**Změnový list**

<b>ČÍSLO:</b>	<b>53</b>	<b>ZE DNE:</b>	<b>21.12.2023</b>
		<b>REVIZE ZE DNE:</b>	

**OBJEDNATEL:**

Název:	<b>Domov pro seniory Dobřichovice</b>
Zastoupený:	<b>Bc. Robertem Pitrákem, ředitelem</b>

**ZHOTOVITEL:**

Název:	<b>STRABAG Pozemní a inženýrské stavitelství s.r.o</b>
--------	--

**STAVBA:**

Název:	<b>Realizace přístavby a rekonstrukce DS Dobřichovice</b>
--------	---

**1. Předmět změny:**

		MJ	Množství	Jednotková cena	Cena celkem
<b>Demontáž stropních trámů</b>					<b>137 895,11 Kč</b>
ÚRS II/2023 - 762823830	Demontáž stropních trámů k dalšímu použití z hraněného řeziva průřezové pl přes 288 do 450 cm2	m	601,34	221,00 Kč	132 895,26 Kč
ÚRS II/2023 - 762823820	Demontáž stropních trámů k dalšímu použití z hraněného řeziva průřezové pl přes 144 do 288 cm2	m	31,06	161,00 Kč	4 999,86 Kč
<b>Časové náklady</b>					<b>340 992,80 Kč</b>
SOD 030001000	Zařízení staveniště	den	16,00	21 312,05 Kč	340 992,80 Kč
<b>CELKEM</b>					<b>478 887,91 Kč</b>

**2. Cena změny:**

pozice		cena (Kč)
1	Cena bez DPH	478 887,91 Kč
2	Cena s DPH	550 721,10 Kč

**3. Čas plnění:**

Celkový termín dokončení díla dle SOD vč. dílčích termínů se mění takto:	Zhotovitel ve smyslu čl. VI, odst. 2, písm. d) smlouvy o dílo (stanovení dopadu změny díla do termínu dokončení díla) sděluje objednateli, že změny díla obsažené v předloženém změnovém listu mají objektivní dopad na termín dokončení díla v rozsahu 16 dnů. Zhotovitel avizuje objednateli pro případ, že změnový list nebude odsouhlasen zástupcem objednatele (ředitelem Domova pro seniory Dobřichovice) do 14 dnů od předložení tohoto návrhu změnového listu, že zhotovitel předloží objednateli další změnový list, jehož předmětem bude sjednání dopadu změny díla na termín dokončení díla dle skutečného data podepsání Změnového listu.
Důvod změny:	Vzhledem ke špatnému stavebně-technickému stavu trámů bylo rozhodnuto o jejich odstranění. Předpokládaná doba provádění byla stanovena na 21 dní, vzhledem k možnosti provádění s jinými činnostmi je dopad do konečného termínu stanoven na +16 dní.

Za projektanta podpisem souhlasí s oznámením změny a se změnovým listem (podpis a datum)

Ing. Libor Hrdouse

Za technický dozor stavby podpisem souhlasí s oznámením změny a se změnovým listem (podpis a datum)

Ing. Jan Andráš

Za koordinátora stavby Objednatele podpisem souhlasí s oznámením změny a se změnovým listem (podpis a datum)

Ing. Jan Bartoň

Za objednatele podpisem souhlasí s oznámením změny a se změnovým listem (podpis a datum)

Za zhotovitele (podpis a datum)

Rozdělovník:

1
2

Přílohy:

Pozemní a inženýrské stavitelství CZ

Formulář / stav k 15.3.2015

**Oznámení změny**

<b>ČÍSLO:</b>	<b>54</b>	<b>ZE DNE:</b>	<b>08.01.2024</b>
		<b>REVIZE ZE DNE:</b>	

**OBJEDNATEL:**

Název:	<b>Domov pro seniory Dobřichovice</b>
Zastoupený:	<b>Bc.Robertem Pitrákem, ředitelem</b>

**ZHOTOVITEL:**

Název:	<b>STRABAG Pozemní a inženýrské stavitelství s.r.o</b>
--------	--

**STAVBA:**

Název:	<b>Realizace přístavby a rekonstrukce DS Dobřichovice</b>
--------	---

<b>Předmět změny:</b>	SO05c Chybějící ocelová převázka
<b>Zpracováno na základě:</b>	požadavku objednatele
<b>Popis změny:</b>	<i>Na základě požadavku objednatele dochází k doplnění ocelové převázky u pilotové opěrné stěny SO05c</i>
	Zhotovitel ve smyslu čl. VI, odst. 2, písm. d) smlouvy o dílo (stanovení dopadu změny díla do termínu dokončení díla) sděluje objednateli, že změny díla obsažené v předloženém změnovém listu nemají objektivní dopad na termín dokončení díla. Zhotovitel avizuje objednateli pro případ, že změnový list nebude odsouhlasen zástupcem objednatele (ředitelem Domova pro seniory Dobřichovice) do 14 dnů od předložení tohoto návrhu změnového listu, že zhotovitel předloží objednateli další změnový list, jehož předmětem bude sjednání dopadu změny díla na termín dokončení díla dle skutečného data podepsání Změnového listu.
	Zhotovitel upozorňuje objednatele, že předmětem tohoto změnového listu jsou pouze práce v rozsahu rozpočtu tohoto změnového listu.
<b>Důvod změny:</b>	Nesoulad PD a VV.

Za zhotovitele (podpis a datum vydání)

Za objednatele (podpis a datum převzetí)

**Rozdělovník:**

1	Objednatel
1	Zhotovitel

**Přílohy:**



Pozemní a inženýrské stavitelství CZ

Formulář / stav k 15.3.2015

**Změnový list**

<b>ČÍSLO:</b>	<b>54</b>	<b>ZE DNE:</b>	<b>08.01.2024</b>
		<b>REVIZE ZE DNE:</b>	

**OBJEDNATEL:**

Název:	Domov pro seniory Dobřichovice
Zastoupený:	Bc. Robertem Pitrákem, ředitelem

**ZHOTOVITEL:**

Název:	STRABAG Pozemní a inženýrské stavitelství s.r.o
--------	---

**STAVBA:**

Název:	Realizace přístavby a rekonstrukce DS Dobřichovice
--------	--

**1. Předmět změny:**

		MJ	Množství	Jednotková cena	Cena celkem
<i>Chybějící ocelová převážka ve VV P103 - P114</i>					<b>880 414,59 Kč</b>
SOD 151712111	Převážka ocelová pro kotvení záporového pažení	m	38,40	22 757,91 Kč	873 903,74 Kč
	<i>viz. statika (IPE)360</i>				
	<i>34,7m</i>		34,7		
	<i>U300</i>				
	<i>3,7m</i>		3,7		
SOD 151712121	Odstranění ocelové převážky pro kotvení záporového pažení	m	5,00	1 302,17 Kč	6 510,85 Kč
	<i>viz. statika (IPE)360</i>				
	<i>5m</i>		5		
<i>Přesun hmot</i>					<b>3 194,48 Kč</b>
SOD 998011002	Přesun hmot pro budovy zděné v přes 6 do 12 m	t	5,94	537,47 Kč	3 194,48 Kč
	<i>Převážka ocelová pro kotvení záporového pažení</i>				
	<i>38,4*0,15478</i>		5,94352		
<b>CELKEM</b>					<b>883 609,07 Kč</b>

**2. Cena změny:**

pozice		cena (Kč)
1	Cena bez DPH	883 609,07 Kč
2	Cena s DPH	1 016 150,44 Kč

**3. Čas plnění:**

Celkový termín dokončení díla dle SOD vč. dílčích termínů se mění takto:	Zhotovitel ve smyslu čl. VI, odst. 2, písm. d) smlouvy o dílo (stanovení dopadu změny díla do termínu dokončení díla) sděluje objednateli, že změny díla obsažené v předloženém změnovém listu nemají objektivní dopad na termín dokončení díla. Zhotovitel avizuje objednateli pro případ, že změnový list nebude odsouhlasen zástupcem objednatele (ředitelem Domova pro seniory Dobřichovice) do 14 dnů od předložení tohoto návrhu změnového listu, že zhotovitel předloží objednateli další změnový list, jehož předmětem bude sjednání dopadu změny díla na termín dokončení díla dle skutečného data podepsání Změnového listu.
--	--

Za projektanta podpisem souhlasí s oznámením změny a se změnovým listem (podpis a datum)

Ing. Libor Hrdoušek

Za technický dozor stavby podpisem souhlasí s oznámením změny a se změnovým listem (podpis a datum)

Ing. Jan Anděl

Za koordinátora stavby Objednatele podpisem souhlasí s oznámením změny a se změnovým listem (podpis a datum)

Ing. Jan Bartoň

Za objednatele (podpis a datum)

Bc. Robert Pitrák

Za zhotovitele (podpis a datum)

Rozdělovník:

1
2

Přílohy:



# CHYBĚJÍCÍ OCELOVÁ PŘEVÁZKA

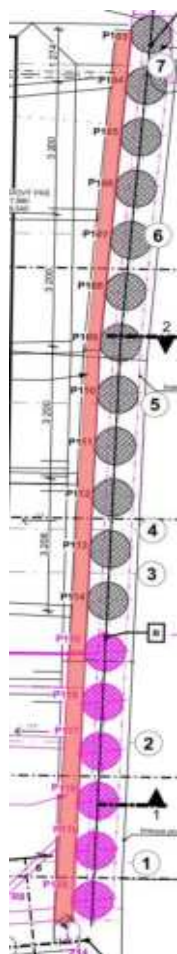

## Zajištění stavební jámy, DPS

**TABULKA ROZPĚR (R<sub>NER</sub>) ±0,00 = 243,49 m n. m. (Bpv)**

číslo rozpěry	počet ks	profil rozpěry [mm]	délka rozpěry [m]	úroveň rozpěry (úroveň převázky)	Pracovní rovina 2)
R <sub>1</sub>	1	273/10	6,2	- 4,7	- 6,1
R <sub>2</sub>	1	273/10	6,2	- 4,7	- 6,1
R <sub>3</sub>	1	273/10	6,2	- 4,7	- 6,0
R <sub>4</sub>	1	273/10	6,2	- 4,7	- 6,0
R <sub>5</sub>	1	273/10	6,2	- 4,7	- 6,0
R <sub>6</sub>	1	273/10	6,2	- 3,5	- 4,0
R <sub>7</sub>	1	152/10	2,5	- 2,5	- 4,0
R <sub>8</sub>	1	152/10	2,5	- 2,2	- 6,0
R <sub>9</sub>	1	273/10	6,5	- 2,2	- 6,0
<b>Celkem</b>		Ø 273/10	6,5 m		334,8 ks
		Ø 152/10	5,0 m		172,0 ks
		Ø 273/10	39,7 m		2537,6 ks
					Ø 3,056

Poznámka:

1) Délka rozpěr je pouze orientační, skutečná délka bude určena na základě skutečného provedení zápor a pomocných piolat.

2) Max. možný výkop před osazením rozpěry.

3) Ocelový rošm (převázka) 1 PE 360 ..... 30m



3. Obchodní činnost / 3.3 Realizace zakázek

## 3.3.1.9 OZNÁMENÍ ZMĚNY A ZMĚNOVÝ LIST

Pozemní a inženýrské stavitelství CZ

Formulář / stav k 15.3.2015

## Oznámení změny

ČÍSLO:	<b>55</b>	ZE DNE:	<b>05.02.2024</b>
		REVIZE ZE DNE:	

## OBJEDNATEL:

Název:	<b>Domov pro seniory Dobřichovice</b>
Zastoupený:	<b>Bc. Robertem Pitrákem, ředitelem</b>

## ZHOTOVITEL:

Název:	<b>STRABAG a.s.</b>
--------	---------------------

## STAVBA:

Název:	<b>Realizace přístavby a rekonstrukce DS Dobřichovice</b>
--------	---

<b>Předmět změny:</b>	SO05a Změna pozice vodoměrné šachty
<b>Zpracováno na základě:</b>	požadavku objednatele
<b>Popis změny:</b>	Po odkopání části vjezdu bylo zjištěno, že vedení vodovodní přípojky je v jiném místě než uvažuje PD. Bylo rozhodnuto o přemístění vodoměrné šachty do objektu SO05a. Šachta bude prefabrikovaná s ocelovým poklopem.
	Zhotovitel ve smyslu čl. VI, odst. 2, písm. d) smlouvy o dílo (stanovení dopadu změny díla do termínu dokončení díla) sděluje objednateli, že změny díla obsažené v předloženém změnovém listu nemají objektivní dopad na termín dokončení díla. Zhotovitel avizuje objednateli pro případ, že změnový list nebude odsouhlasen zástupcem objednatele (ředitelem Domova pro seniory Dobřichovice) do 14 dnů od předložení tohoto návrhu změnového listu, že zhotovitel předloží objednateli další změnový list, jehož předmětem bude sjednání dopadu změny díla na termín dokončení díla dle skutečného data podepsání Změnového listu.
<b>Důvod změny</b>	Nesoulad PD a skutečně zjištěného stavu.

Za zhotovitele (podpis a datum vydání)

Za objednatele (podpis a datum převzetí)

## Rozdělovník:

1	Objednatel
1	Zhotovitel

## Přílohy:

Pozemní a inženýrské stavitelství CZ

Formulář / stav k 15.3.2015

**Změnový list**

<b>ČÍSLO:</b>	<b>55</b>	<b>ZE DNE:</b>	<b>05.02.2024</b>
		<b>REVIZE ZE DNE:</b>	

**OBJEDNATEL:**

Název:	<b>Domov pro seniory Dobřichovice</b>
Zastoupený:	<b>Bc. Robertem Pitrákem, ředitelem</b>

**ZHOTOVITEL:**

Název:	<b>STRABAG a.s.</b>
--------	---------------------

**STAVBA:**

Název:	<b>Realizace přístavby a rekonstrukce DS Dobřichovice</b>
--------	---

**1. Předmět změny:**

		MJ	Množství	Jednotková cena	Cena celkem
<b>SO 02 - Přístavba, D.1.2.4.a - zdravotnětechnické instalace</b>					<b>9 637,18 Kč</b>
<b>204</b>	<b>722 17 - Plastové polypropylenové potrubí typ.řady 4, mat.PP-RCT PN22</b>				<b>7 854,78</b>
ÚRS III/2023 - 722176116	Montáž potrubí plastové spojované svary polyfuzně D přes 40 do 50 mm	m	7,75	386,00 Kč	2 991,50 Kč
SOD 17-1441	PP-RCT trubka d-40 mm	m	7,75	627,52 Kč	4 863,28 Kč
<b>206</b>	<b>722 17 - Pevné body plast.potr., upevnění potrubí</b>				<b>592,69</b>
SOD 17-1741	PB pro potrubí DN 40	ks	1,00	196,59 Kč	196,59 Kč
SOD 17-1485	upevnění plast. potrubí PPR 40 (tepl.média 60°C)	m	7,75	51,11 Kč	396,10 Kč
<b>207</b>	<b>722 18 - Ochrana potrubí</b>	<b>m2</b>			<b>670,38</b>
SOD 18-1134	Termoizolační pásy bez samolepícího uzávěru montáž do DN 50	m	7,75	86,50 Kč	670,38 Kč
<b>208</b>	<b>Specifikace 722 18</b>				<b>280,32</b>
SOD 18-004	Termoizolační pásy tl. stěny 6 mm hadice 42/6 mm	m	7,75	36,17 Kč	280,32 Kč
<b>222</b>	<b>722 29 - Ostatní</b>				<b>239,01</b>
SOD 29-0226	tlačková zkouška potr. závitového do DN 50	m	7,75	14,45 Kč	111,99 Kč
SOD 29-0234.1	proplach a desinfekce potrubí do DN 80	m	7,75	16,39 Kč	127,02 Kč
<b>SO 06 - Zahradní a terénní úpravy, kanalizace, vodovod</b>					<b>5 087,90 Kč</b>
<b>02</b>	<b>Vodovod</b>				
<b>201</b>	<b>722 17 - Potrubí plastové HD-PE100/SDR11</b>				<b>3 920,55</b>
ÚRS III/2023 - 871171141	Montáž potrubí z PE100 SDR 11 otevřený výkop svařovaných na tupo D 40 x 3,7 mm	m	11,07	75,00 Kč	830,25 Kč
SOD 17-1214	d-40 mm	m	11,07	279,16 Kč	3 090,30 Kč
	potrubí vně objektu tzn, v zemi	m	9,79		
	potrubí navíc ve vodoměrné šachtě	m	1,28		
<b>202</b>	<b>722 18 - Ochrana potrubí</b>				<b>538,84</b>
SOD 18-001	ochranná fólie modré barvy	m	9,79	27,52 Kč	269,42 Kč
SOD 18-002	vytyčovací drát CY 6mm2	m	9,79	27,52 Kč	269,42 Kč
<b>204</b>	<b>722 - Svěrné tvarovky</b>				<b>287,11</b>
SOD 722-001.1.1	šroubení D40-G5/4" typ T-110	ks	1,00	287,11 Kč	287,11 Kč
<b>205</b>	<b>722 29 - Ostatní</b>				<b>341,40</b>
SOD 29-0226	tlačková zkouška potr. závitového do DN 50	m	11,07	14,45 Kč	159,96 Kč

SOD 29-0234	proplach potrubí do DN 80	m	11,07	16,39 Kč	181,44 Kč
<b>Zemní práce</b>					<b>14 541,18 Kč</b>
SOD 133212011	Hloubení šachet v hornině třídy těžitelnosti I skupiny 3 plocha výkopu do 4 m2 ručně <i>viz půdorys SO 05a</i> 1,1*1,4*2,07	m3	3,19	2 676,17 Kč	8 531,09 Kč
			3,1878		
SOD 167151111	Nakládání výkopku z hornin třídy těžitelnosti I skupiny 1 až 3 do 100 m3 <i>viz hloubení</i>	m3	3,19	264,35 Kč	842,69 Kč
SOD 162251102	Vodorovné přemístění přes 20 do 50 m výkopku/sypaniny z horniny třídy těžitelnosti I skupiny 1 až 3 <i>viz nakládání</i>	m3	3,19	44,46 Kč	141,73 Kč
SOD 162751117	Vodorovné přemístění přes 9 000 do 10000 m výkopku/sypaniny z horniny třídy těžitelnosti I skupiny 1 až 3 <i>viz nakládání(-)meziskládka; +koef.zkypř. 1,3</i> 3,19*1,3	m3	4,14	135,44 Kč	561,28 Kč
			4,147		
SOD 162751119	Příplatek k vodorovnému přemístění výkopku/sypaniny z horniny třídy těžitelnosti I skupiny 1 až 3 ZKD 1000 m přes 10000 m <i>viz odvoz</i>	m3	4,14	135,44 Kč	561,28 Kč
SOD 171251201	Uložení sypaniny na skládky nebo meziskládky <i>viz odvoz</i>	m3	4,14	15,69 Kč	65,02 Kč
SOD 171201221	Poplatek za uložení na skládce (skládkovné) zeminy a kamení kód odpadu 17 05 04 <i>viz skládka; 1,4t/m3</i> 4,14*1,4	t	5,80	172,81 Kč	1 002,61 Kč
			5,796		
R05501	Přízdívka tl 100 mm z tvárnice ztraceného bednění s vložením ocelových prutů a betonáží <i>odměřeno z bricscadu</i> 4,4*0,16	m2	0,70	1 410,00 Kč	992,64 Kč
			0,704		
SOD 711142559	Provedení izolace proti zemní vlhkosti pásy přitavením svislé NAIP <i>Odměřeno z PDF</i> 4,6*1,2	m2	5,52	154,13 Kč	850,80 Kč
			5,52		
SOD 62853004	pás asfaltový natavitelný modifikovaný SBS tl 4,0mm s vložkou ze skleněné tkaniny a spalitelnou PE fólií nebo jemnozrnným minerálním posypem na horním povrchu <i>viz provedení; +koef.1,166</i> 1 PÁS (5,52)*1,166	m2	6,44	154,13 Kč	992,03 Kč
			6,43632		
<b>CELKEM</b>					<b>29 266,26 Kč</b>

## 2. Cena změny:

pozice		cena (Kč)
1	Cena bez DPH	29 266,26 Kč
2	Cena s DPH	32 778,21 Kč

### 3. Čas plnění:

Celkový termín dokončení díla dle SOD vč. dílčích termínů se mění takto:	Zhotovitel ve smyslu čl. VI, odst. 2, písm. d) smlouvy o dílo (stanovení dopadu změny díla do termínu dokončení díla) sděluje objednateli, že změny díla obsažené v předloženém změnovém listu nemají objektivní dopad na termín dokončení díla. Zhotovitel avizuje objednateli pro případ, že změnový list nebude odsouhlasen zástupcem objednatele (ředitelem Domova pro seniory Dobřichovice) do 14 dnů od předložení tohoto návrhu změnového listu, že zhotovitel předloží objednateli další změnový list, jehož předmětem bude sjednání dopadu změny díla na termín dokončení díla dle skutečného data podepsání Změnového listu.
Důvod změny:	Nesoulad PD a skutečně zjištěného stavu.

Za projektanta podpisem souhlasí s oznámením změny a se změnovým listem (podpis a datum)

[Redacted signature]

Ing. Libor Hrdoušek

Za technický dozor stavby podpisem souhlasí s oznámením změny a se změnovým listem (podpis a datum)

[Redacted signature]

Ing. Jan Andrš

Za kordinátora stavby Objednatele podpisem souhlasí s oznámením změny a se změnovým listem (podpis a datum)

[Redacted signature]

Ing. Jan Bartoň

[Redacted signature]

Za objednatele (podpis a datum)

[Redacted signature]

Za zhotovitele (podpis a datum)

Rozdělovník:

1
2

Přílohy:

## POKLOPY RDM 12

Litínový poklop



- / Litínový čtvercový poklop s rámem.
- / Zátěž do **8125** kN

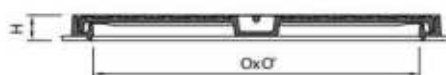
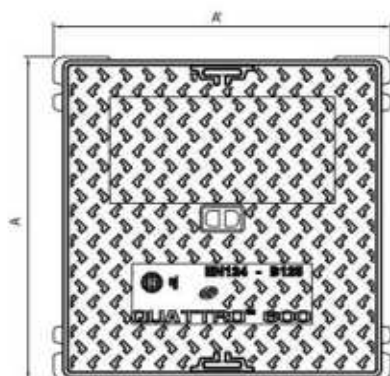

Obj. číslo	Popis	Vnitřní rozměr [mm]	Vnější rozměr [mm]	Výška [mm]	Váha [kg]	Zatížení [t]	Poznámka
522070	SOM 12 600x600	600x600	700x700	42	40	12,5	na hák
522071	SOM 12 700x700	700x700	800x800	42	58	12,5	na hák

**POUŽITÍ:** / Pro použití na zakrytí šachet a vstupních otvorů s vozidlem osobních aut.

# REZ A-A'

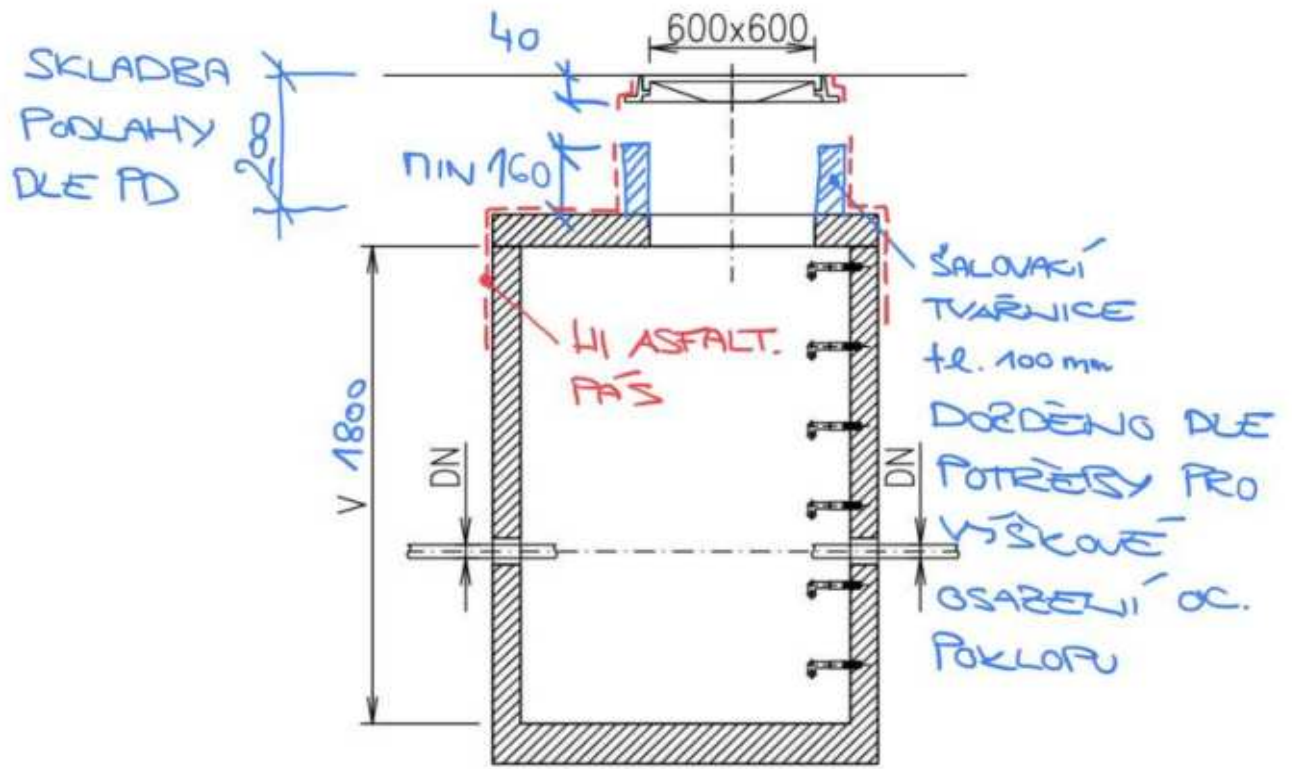

# PŮDORYS

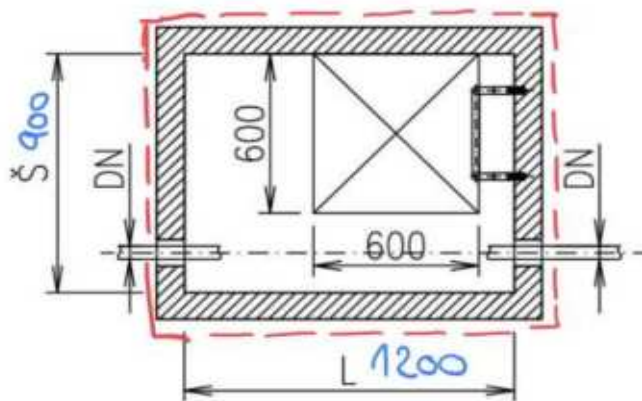



Pozemní a inženýrské stavitelství CZ

Formulář / stav k 15.3.2015

**Oznámení změny**

<b>ČÍSLO:</b>	<b>57</b>	<b>ZE DNE:</b>	<b>22.01.2024</b>
		<b>REVIZE ZE DNE:</b>	

**OBJEDNATEL:**

Název:	<b>Domov pro seniory Dobřichovice</b>
Zastoupený:	<b>Bc.Robertem Pitrákem, ředitelem</b>

**ZHOTOVITEL:**

Název:	<b>STRABAG Pozemní a inženýrské stavitelství s.r.o</b>
--------	--

**STAVBA:**

Název:	<b>Realizace přístavby a rekonstrukce DS Dobřichovice</b>
--------	---

<b>Předmět změny:</b>	SO02 Změna tloušťky šalovacích tvárnic
<b>Zpracováno na základě:</b>	požadavku objednatele
<b>Popis změny:</b>	<i>Na základě požadavku objednatele dochází k odpočtu ŠT tl. 150 mm a přípočtu ŠT tl. 100mm. Připočtena výztuž ŠT, která bebyla ve VV vykázána.</i>
	Zhotovitel ve smyslu čl. VI, odst. 2, písm. d) smlouvy o dílo (stanovení dopadu změny díla do termínu dokončení díla) sděluje objednateli, že změny díla obsažené v předloženém změnovém listu nemají objektivní dopad na termín dokončení díla. Zhotovitel avizuje objednateli pro případ, že změnový list nebude odsouhlasen zástupcem objednatele (ředitelem Domova pro seniory Dobřichovice) do 14 dnů od předložení tohoto návrhu změnového listu, že zhotovitel předloží objednateli další změnový list, jehož předmětem bude sjednání dopadu změny díla na termín dokončení díla dle skutečného data podepsání Změnového listu.
	Zhotovitel upozorňuje objednatele, že předmětem tohoto změnového listu jsou pouze práce v rozsahu rozpočtu tohoto změnového listu.
<b>Důvod změny:</b>	V PD nebylo uvažováno s normovou odchylkou při provádění pilotového založení, proto dochází ke změně skladby stěny R2 v rozsahu opěrné pilotové stěny pod objektem SO02.

Za zhotovitele (podpis a datum vydání)

Za objednatele (podpis a datum převzetí)

**Rozdělovník:**

1	Objednatel
1	Zhotovitel

**Přílohy:**



3. Obchodní činnost / 3.3 Realizace zakázek

## 3.3.1.9 OZNÁMENÍ ZMĚNY A ZMĚNOVÝ LIST

Pozemní a inženýrské stavitelství CZ

Formulář / stav k 15.3.2015

## Změnový list

ČÍSLO:	<b>57</b>	ZE DNE:	<b>22.01.2024</b>
		REVIZE ZE DNE:	<b>05.02.2024</b>

## OBJEDNATEL:

Název:	<b>Domov pro seniory Dobřichovice</b>
Zastoupený:	<b>Bc. Robertem Pitrákem, ředitelem</b>

## ZHOTOVITEL:

Název:	<b>STRABAG Pozemní a inženýrské stavitelství s.r.o</b>
--------	--

## STAVBA:

Název:	<b>Realizace přístavby a rekonstrukce DS Dobřichovice</b>
--------	---

## 1. Předmět změny:

		MJ	Množství	Jednotková cena	Cena celkem
<b>Změna tloušťky ŠT v SO 02</b>					<b>228 466,58 Kč</b>
SOD 311113131.1	Přízdívka tl 150 mm z tvárnice ztraceného bednění s vložením ocelových prutů a betonáží Změna tl. Ze 150 na 100 mm -156,12	m2	156,12	1 525,38 Kč	238 135,84 Kč
R05701	Přízdívka tl 100 mm z tvárnice ztraceného bednění s vložením ocelových prutů a betonáží Dle revize PD Řez A-A 32,62*3,5 Řez 1-1 10,895*3,85	m2	156,12  114,17  41,94575	1 410,00 Kč	220 123,21 Kč
R05702	Zabetonování dutiny mezi ztracným bedněním a ZSJ včetně hutnění Mezera mezi ztracným bedněním a ZSJ 114,17+41,94575	m2	156,12	575,00 Kč	89 766,56 Kč
ÚRS III/2023 - 13011035	tyč ocelová kruhová jakost S235JR (11 375) D 6mm Výztuž šalovacích tvárníc tl. 100 0,222kg/m 4ks do m2 4*0,222  156,12 m2 (156,12*0,888) prořez 5% vodorovné pruty, každý 3. šár 32,6m * 4  10,895m* 5  130,4+54,475  184,875m*0,222 kg prořez 5%	t	0,19   0,888  138,63456 145,566288  130,4  54,475  184,875  41,04225	41 000,00 Kč	7 735,09 Kč

ÚRS II/2023 - 13010010	tyč ocelová kruhová jakost S235JR (11 375) D 8mm	t	0,83	41 000,00 Kč	34 115,20 Kč
	Výztuž šalovacích tvární tl. 150				
	0,395kg/m				
	8ks do m2				
	8*0,395				
		3,16			
	406,897-156,12				
		250,777			
	(250,777*3,16)/1000		0,79245532		
	prořez 5%				
ÚRS II/2023 - 953961211	Kotvy chemickou patronou M 8 hl 80 mm do betonu, ŽB nebo kamene s vyvrtáním otvoru	kus	803,53	78,20 Kč	62 836,05 Kč
	ukotvení po 1m				
	Výztuž šalovacích tvární tl. 100				
	5*10,85				
	4*10,85				
		184,73		184,73	
	4*32,6				
	4*32,6				
		260,8		260,8	
	Výztuž šalovacích tvární tl. 150				
	18*4				
	18*4				
		144		144	
	21,4*5				
	21,4*5				
		214		214	
R05703	Svaření se záporovým pažením	kus	386,00	115,00 Kč	44 390,00 Kč
SOD 998011002	Přesun hmot pro budovy zděné v přes 6 do 12 m	t	14,21	537,47 Kč	7 636,33 Kč
	Přizdívka tl 150 mm z tvární ztraceného bednění s vložením ocelových prutů a betonáží				
	156,12*0,36063		-56,3015556		
	Přizdívka tl 100 mm z tvární ztraceného bednění s vložením ocelových prutů a betonáží				
	156,12*0,33		51,5196		
	Zabetonování dutiny mezi ztracným bedněním a ZSJ včetně hutnění				
	156,12*0,115		17,9538		
	tyč ocelová kruhová jakost S235JR (11 375) D 6mm				
	0,19		0,19		
	tyč ocelová kruhová jakost S235JR (11 375) D 8mm				
	0,83		0,83		
	Kotvy chemickou patronou M 8 hl 80 mm do betonu, ŽB nebo kamene s vyvrtáním otvoru				
	803,5*0,00002		0,01607		
<b>CELKEM</b>					<b>228 466,58 Kč</b>

## 2. Cena změny:

pozice		cena (Kč)
1	Cena bez DPH	228 466,58 Kč
2	Cena s DPH	262 736,57 Kč

### 3. Čas plnění:

Celkový termín dokončení díla dle SOD vč. dílčích termínů se mění takto:	Zhotovitel ve smyslu čl. VI, odst. 2, písm. d) smlouvy o dílo (stanovení dopadu změny díla do termínu dokončení díla) sděluje objednateli, že změny díla obsažené v předloženém změnovém listu nemají objektivní dopad na termín dokončení díla. Zhotovitel avizuje objednateli pro případ, že změnový list nebude odsouhlasen zástupcem objednatele (ředitelem Domova pro seniory Dobřichovice) do 14 dnů od předložení tohoto návrhu změnového listu, že zhotovitel předloží objednateli další změnový list, jehož předmětem bude sjednání dopadu změny díla na termín dokončení díla dle skutečného data podepsání Změnového listu.
Důvod změny:	V PD nebylo uvažováno s normovou odchylkou při provádění pilotového založení, proto dochází ke změně skladby stěny R2 v rozsahu opěrné pilotové stěny pod objektem SO02.

Za projektanta podpisem souhlasí s oznámením změny a se změnovým listem (podpis a datum)

Ing. Libor Hrdoušek

Za technický dozor stavby podpisem souhlasí s oznámením změny a se změnovým listem (podpis a datum)

Ing. Jan Andrš

Za kordinátora stavby Objednatele podpisem souhlasí s oznámením změny a se změnovým listem (podpis a datum)

Ing. Jan Bartoň

Za objednatele (podpis a datum)

Bc. Rob

Za zhotovitele (podpis a datum)

Rozdělovník:

1
2

Přílohy:





## 3.3.1.9 OZNÁMENÍ ZMĚNY A ZMĚNOVÝ LIST

Pozemní a inženýrské stavitelství CZ

Formulář / stav k 15.3.2015

## Oznámení změny

ČÍSLO:	<b>58</b>	ZE DNE:	<b>05.02.2024</b>
		REVIZE ZE DNE:	

## OBJEDNATEL:

Název:	<b>Domov pro seniory Dobřichovice</b>
Zastoupený:	<b>Bc.Robertem Pitrákem, ředitelem</b>

## ZHOTOVITEL:

Název:	<b>STRABAG Pozemní a inženýrské stavitelství s.r.o</b>
--------	--

## STAVBA:

Název:	<b>Realizace přístavby a rekonstrukce DS Dobřichovice</b>
--------	---

<b>Předmět změny:</b>	Nový strop v místnosti 118
<b>Zpracováno na základě:</b>	požadavku objednatele
<b>Popis změny:</b>	<i>Na základě požadavku objednatele dochází k odstranění stávající klenby a doplnění nového ocelo-betonového stropu v místnosti 118.</i>
	Zhotovitel ve smyslu čl. VI, odst. 2, písm. d) smlouvy o dílo (stanovení dopadu změny díla do termínu dokončení díla) sděluje objednateli, že změny díla obsažené v předloženém změnovém listu mají objektivní dopad na termín dokončení díla v rozsahu 5 dnů. Zhotovitel avizuje objednateli pro případ, že změnový list nebude odsouhlasen zástupcem objednatele (ředitelem Domova pro seniory Dobřichovice) do 14 dnů od předložení tohoto návrhu změnového listu, že zhotovitel předloží objednateli další změnový list, jehož předmětem bude sjednání dopadu změny díla na termín dokončení díla dle skutečného data podepsání Změnového listu.
	Zhotovitel upozorňuje objednatele, že předmětem tohoto změnového listu jsou pouze práce v rozsahu rozpočtu tohoto změnového listu.
<b>Důvod změny:</b>	Nesoulad VV a PD.

Za zhotovitele (podpis a datum vydání)

Za objednatele (podpis a datum převzetí)

## Rozdělovník:

1	Objednatel
1	Zhotovitel

## Přílohy:

Pozemní a inženýrské stavitelství CZ

Formulář / stav k 15.3.2015

**Změnový list**

<b>ČÍSLO:</b>	<b>58</b>	<b>ZE DNE:</b>	<b>05.02.2024</b>
		<b>REVIZE ZE DNE:</b>	<b>06.03.2024</b>

**OBJEDNATEL:**

Název:	<b>Domov pro seniory Dobřichovice</b>
Zastoupený:	<b>Bc. Robertem Pitrákem, ředitelem</b>

**ZHOTOVITEL:**

Název:	<b>STRABAG Pozemní a inženýrské stavitelství s.r.o</b>
--------	--

**STAVBA:**

Název:	<b>Realizace přístavby a rekonstrukce DS Dobřichovice</b>
--------	---

**1. Předmět změny:**

		MJ	Množství	Jednotková cena	Cena celkem
<b>Nový strop v místnosti 015</b>					<b>151 181,79 Kč</b>
SOD 763264561.1	SDK protipožární obklad ocelových nosníků	m2	5,22	3 098,30 Kč	16 173,13 Kč
	2,025*0,72 + 2,7*0,6 + 3,3*0,6 = 5,22 m2		5,22		
SOD 411321414	Stropy deskové ze ŽB tř. C 25/30	m3	0,76	4 642,00 Kč	3 509,35 Kč
	viz výkr.podlah, prům.tl.0,05				
	1.PP m.015				
	15,12*0,05		0,756		
SOD 411354249R	Bednění stropů ztracené z hraněných trapézových vln v 50 mm plech pozinkovaný tl 1,0 mm	m2	16,63	623,41 Kč	10 368,56 Kč
	viz výkr.podlah + 10%				
	1.PP m.015				
	15,12*1,1		16,632		
SOD 411362021	Výztuž stropů svařovanými sítěmi Kari	t	0,07	34 527,27 Kč	2 366,15 Kč
	viz výkr.podlah				
	150/150/6=4,12kg/m2 +10%				
	15,12*4,12				
	62,3*1,1/1000		0,06853		
SOD 413941123	Osazování ocelových válcovaných nosníků stropů I, IE, U, UE nebo L č. 14 až 22 nebo výšky do 220 mm	t	0,72	10 556,82 Kč	7 640,82 Kč
	viz statika				
	I.140/14,4kg/m				
	(3*1,85)*14,4		79,92		
	I.180/21,9kg/m				
	(6*4,05)*21,9		532,17		
	(1*2,7)*21,9		59,13		
	(1*1)*21,9		21,9		
	(1*1,4)*21,9		30,66		
SOD 13010716	ocel profilová jakost S235JR (11 375) průřez I (IPN) 140	t	0,08	54 418,71 Kč	4 566,60 Kč
	viz mtž +5%				
	(3*1,85)*14,4				
	79,92*1,05		83,916		
SOD 13010720	ocel profilová jakost S235JR (11 375) průřez I (IPN) 180	t	0,68	54 481,71 Kč	36 829,09 Kč
	viz mtž +5%				
	(6*4,05)*21,9				
	(1*2,7)*21,9				
	(1*1)*21,9				
	(1*1,4)*21,9				
	643,8*1,05		675,99		
SOD 413232221	Zazdívká zhlaví válcovaných nosníků v přes 150 do 300 mm	kus	16,00	305,08 Kč	4 881,28 Kč
	STROPNÍ NOSNÍKY				
	I.140 a I.180, 2 str				
	16 ks		16		
R05801	Podbetonování ocelových stropních nosníků v uložení z betonu třídy C20/25 včetně bednění a odbednění	m	8,00	735,50 Kč	5 884,00 Kč
	Uložení 250 mm/ 2 strany				



	(16*2)*0,25			8		
R05802	Spřažení trapézového plechu a I nosníků, bodovým přivařením	kpl	1,00		49 000,00 Kč	49 000,00 Kč
ÚRS III/2023 - 973031345	Vysekáni kapes ve zdivu cihelném na MV nebo MVC pl do 0,25 m2 hl do 300 mm	kus	16,00		503,00 Kč	8 048,00 Kč
			16		16	
SOD 998011002	Přesun hmot pro budovy zděné v přes 6 do 12 m	t	3,56		537,47 Kč	1 914,81 Kč
	Stropy deskové ze ŽB tř. C 25/30 0,76*2,50201			1,9015276		
	mm plech pozinkovaný tl 1,0 mm 16,63*0,01053			0,1751139		
	Výztuž stropů svařovanými sítěmi Kari 0,07*1			0,07		
	Zazdívká zhlaví válcovaných nosníků v přes 150 do 300 mm 24*0,05900			1,416		
<b>Casové náklady</b>						<b>106 560,25 Kč</b>
SOD 030001000	Zařízení staveniště	den	5,00		21 312,05 Kč	106 560,25 Kč
<b>CELKEM</b>						<b>257 742,04 Kč</b>

## 2. Cena změny:

pozice		cena (Kč)
1	Cena bez DPH	257 742,04 Kč
2	Cena s DPH	288 671,08 Kč

## 3. Čas plnění:

<p>Celkový termín dokončení díla dle SOD vč. dílčích termínů se mění takto:</p>	<p>Zhotovitel ve smyslu čl. VI, odst. 2, písm. d) smlouvy o dílo (stanovení dopadu změny díla do termínu dokončení díla) sděluje objednateli, že změny díla obsažené v předloženém změnovém listu mají objektivní dopad na termín dokončení díla v rozsahu 5 dnů. Zhotovitel avizuje objednateli pro případ, že změnový list nebude odsouhlasen zástupcem objednatele (ředitelem Domova pro seniory Dobřichovice) do 14 dnů od předložení tohoto návrhu změnového listu, že zhotovitel předloží objednateli další změnový list, jehož předmětem bude sjednání dopadu změny díla na termín dokončení díla dle skutečného data podepsání Změnového listu.</p> <p>Změnový list má sám o sobě vliv na dílčí a konečný termín 5 dnů, v případě, že bude prováděn v souběhu s dalšími změnovými listy, které také mají vliv do termínu a zároveň doposud nebyly uzavřeny dodatkem ke smlouvě, může být vliv tohoto změnového listu na dílčí i konečný termín upraven.</p>
Důvod změny:	Nesoulad VV a PD.

Za projektanta podpisem souhlasí s oznámením změny a se změnovým listem (podpis a datum)

Ing. Libor Hrdousek

Za technický dozor stavby podpisem souhlasí s oznámením změny a se změnovým listem (podpis a datum)

Ing. Jan Andrš

Za kordinátora stavby Objednatele podpisem souhlasí s oznámením změny a se změnovým listem (podpis a datum)

Ing. Jan Bartoň

Za objednatele (podpis a datum)

Bc. Robert Hrák

Za zhotovitele (podpis a datum)

Rozdělovník:

1
2

Přílohy:

102a

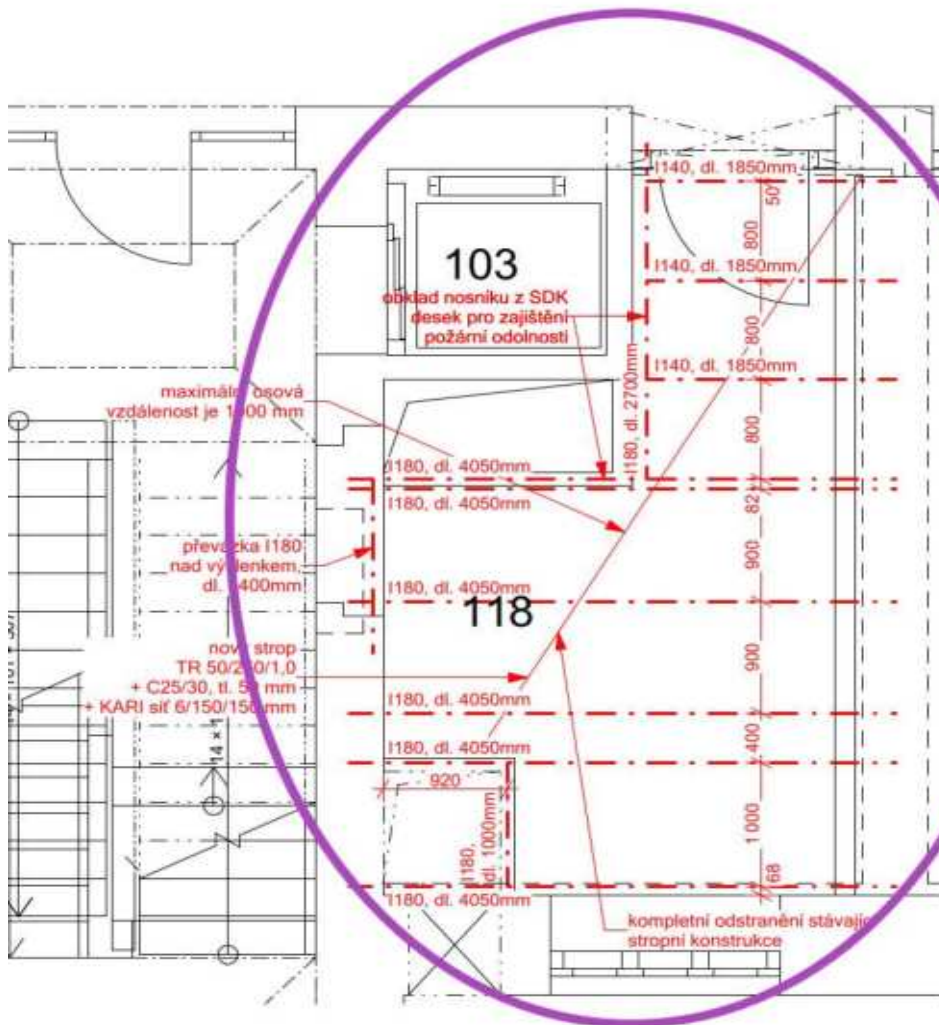

DOKUMENTACE

INVESTOR  
**Domov pro seni**  
IČ: 26746450

GENERÁLNÍ PROJEKTANT  
**ra15 a.s.**  
IČ: 06647642

**ra15**

AUTOŘI  
Doc. Ing. arch. F  
Ing. L. Hrdoušek  
Ing. arch. K. Hav  
Ing. arch. D. Ska  
VEDOUcí ZAKÁZKY  
Ing. arch. K. Hav  
DATUM

10/2021  
ZMĚNA

ČÁST DOKUMENTACE  
**S001**  
stavebně konstrukčn  
ZPRACOVATEL ČÁSTI  
**ra15 a.s.**  
IČ: 06647642

**ra15**

ZODP. PROJEKTANT ČÁST  
Doc. Ing. arch. F  
**návrh stropi**  
**1.NP**

ČÍSLO VÝKRESU  
**D.1.1.2.b.1**  
VYPRACOVAL  
Ing. arch. David Sk

Pozemní a inženýrské stavitelství CZ

Formulář / stav k 15.3.2015

**Oznámení změny**

<b>ČÍSLO:</b>	<b>59</b>	<b>ZE DNE:</b>	<b>05.02.2024</b>
		<b>REVIZE ZE DNE:</b>	

**OBJEDNATEL:**

Název:	<b>Domov pro seniory Dobřichovice</b>
Zastoupený:	<b>Bc.Robertem Pitrákem, ředitelem</b>

**ZHOTOVITEL:**

Název:	<b>STRABAG Pozemní a inženýrské stavitelství s.r.o</b>
--------	--

**STAVBA:**

Název:	<b>Realizace přístavby a rekonstrukce DS Dobřichovice</b>
--------	---

<b>Předmět změny:</b>	SO02 Chybějící 2 vrstvy asfaltových pásů - vodorovná HI
<b>Zpracováno na základě:</b>	požadavku objednatele
<b>Popis změny:</b>	<i>Docenění 2 vrstev natavitelných asfaltových pásů - vodorovná HI</i>
	Zhotovitel ve smyslu čl. VI, odst. 2, písm. d) smlouvy o dílo (stanovení dopadu změny díla do termínu dokončení díla) sděluje objednateli, že změny díla obsažené v předloženém změnovém listu nemají objektivní dopad na termín dokončení díla. Zhotovitel avizuje objednateli pro případ, že změnový list nebude odsouhlasen zástupcem objednatele (ředitelem Domova pro seniory Dobřichovice) do 14 dnů od předložení tohoto návrhu změnového listu, že zhotovitel předloží objednateli další změnový list, jehož předmětem bude sjednání dopadu změny díla na termín dokončení díla dle skutečného data podepsání Změnového listu.
	Zhotovitel upozorňuje objednatele, že předmětem tohoto změnového listu jsou pouze práce v rozsahu rozpočtu tohoto změnového listu.
<b>Důvod změny:</b>	Nesoulad PD a VV.

Za zhotovitele (podpis a datum vydání)

Za objednatele (podpis a datum převzetí)

**Rozdělovník:**

1	Objednatel
1	Zhotovitel

**Přílohy:**

Pozemní a inženýrské stavitelství CZ

Formulář / stav k 15.3.2015

**Změnový list**

ČÍSLO:	<b>59</b>	ZE DNE:	<b>05.02.2024</b>
		REVIZE ZE DNE:	

**OBJEDNATEL:**

Název:	<b>Domov pro seniory Dobřichovice</b>
Zastoupený:	<b>Bc. Robertem Pitrákem, ředitelem</b>

**ZHOTOVITEL:**

Název:	<b>STRABAG Pozemní a inženýrské stavitelství s.r.o</b>
--------	--

**STAVBA:**

Název:	<b>Realizace přístavby a rekonstrukce DS Dobřichovice</b>
--------	---

**1. Předmět změny:**

		MJ	Množství	Jednotková cena	Cena celkem
<b>Chybějící 2 vrstvy asfaltových pásů v SO 02</b>					<b>751 550,61 Kč</b>
SOD 711141559	Provedení izolace proti zemní vlhkosti pásy přitavením vodorovné NAIP viz penetrace - chybějící 2 vrstvy 827,1*2	m2	1654,20	189,65 Kč	313 719,03 Kč
SOD 62853004	pás asfaltový natavitelný modifikovaný SBS tl 4,0mm s vložkou ze skleněné tkaniny a spalitelnou PE fólií nebo jemnozrnným minerálním posypem na horním povrchu viz provedení +koef.1,166 (1654,2*1,166)	m2	1928,80	215,82 Kč	416 273,01 Kč
SOD 998711101	Přesun hmot tonážní pro izolace proti vodě, vlhkosti a plynům v objektech v do 6 m 1928,8*0,00540	t	10,42	2 069,85 Kč	21 558,56 Kč
CELKEM					<b>751 550,61 Kč</b>

**2. Cena změny:**

pozice		cena (Kč)
1	Cena bez DPH	751 550,61 Kč
2	Cena s DPH	841 736,68 Kč

**3. Čas plnění:**

Celkový termín dokončení díla dle SOD vč. dílčích termínů se mění takto:	Zhotovitel ve smyslu čl. VI, odst. 2, písm. d) smlouvy o dílo (stanovení dopadu změny díla do termínu dokončení díla) sděluje objednateli, že změny díla obsažené v předloženém změnovém listu nemají objektivní dopad na termín dokončení díla. Zhotovitel avizuje objednateli pro případ, že změnový list nebude odsouhlasen zástupcem objednatele (ředitelem Domova pro seniory Dobřichovice) do 14 dnů od předložení tohoto návrhu změnového listu, že zhotovitel předloží objednateli další změnový list, jehož předmětem bude sjednání dopadu změny díla na termín dokončení díla dle skutečného data podepsání Změnového listu.
Důvod změny:	Nesoulad PD a VV.

Za projektanta podpisem souhlasí s oznámením změny a se změnovým listem (podpis a datum)

Ing. Libor Hrdoušek

Za technický dozor stavby podpisem souhlasí s oznámením změny a se změnovým listem (podpis a datum)

Ing. Jan Andrš

Za kordinátora stavby Objednatele podpisem souhlasí s oznámením změny a se změnovým listem (podpis a datum)

Ing. Jan Bartoň

Za objednatele (podpis a datum)

Za zhotovitele (podpis a datum)

Bc. Ro

00.40.40 101 00

Rozdělovník:

1
2

Přílohy:



3. Obchodní činnost / 3.3 Realizace zakázek

## 3.3.1.9 OZNÁMENÍ ZMĚNY A ZMĚNOVÝ LIST

Pozemní a inženýrské stavitelství CZ

Formulář / stav k 15.3.2015

## Oznámení změny

ČÍSLO:	<b>60</b>	ZE DNE:	<b>09.02.2024</b>
		REVIZE ZE DNE:	

## OBJEDNATEL:

Název:	<b>Domov pro seniory Dobřichovice</b>
Zastoupený:	<b>Bc.Robertem Pitrákem, ředitelem</b>

## ZHOTOVITEL:

Název:	<b>STRABAG Pozemní a inženýrské stavitelství s.r.o</b>
--------	--

## STAVBA:

Název:	<b>Realizace přístavby a rekonstrukce DS Dobřichovice</b>
--------	---

<b>Předmět změny:</b>	SO02 Doplnění ŽB základové desky
<b>Zpracováno na základě:</b>	požadavku objednatele
<b>Popis změny:</b>	<i>Na základě požadavku objednatele dochází k připočtu objemů základové desky dle PD.</i>
	Zhotovitel ve smyslu čl. VI, odst. 2, písm. d) smlouvy o dílo (stanovení dopadu změny díla do termínu dokončení díla) sděluje objednateli, že změny díla obsažené v předloženém změnovém listu nemají objektivní dopad na termín dokončení díla. Zhotovitel avizuje objednateli pro případ, že změnový list nebude odsouhlasen zástupcem objednatele (ředitelem Domova pro seniory Dobřichovice) do 14 dnů od předložení tohoto návrhu změnového listu, že zhotovitel předloží objednateli další změnový list, jehož předmětem bude sjednání dopadu změny díla na termín dokončení díla dle skutečného data podepsání Změnového listu.
	Zhotovitel upozorňuje objednatele, že předmětem tohoto změnového listu jsou pouze práce v rozsahu rozpočtu tohoto změnového listu.
<b>Důvod změny:</b>	Nesoulad PD a VV.

Za zhotovitele (podpis a datum vydání)

Za objednatele (podpis a datum převzetí)

## Rozdělovník:

1	Objednatel
1	Zhotovitel

## Přílohy:

**3.3.1.9 OZNÁMENÍ ZMĚNY A ZMĚNOVÝ LIST**

Pozemní a inženýrské stavitelství CZ

Formulář / stav k 15.3.2015

**Změnový list**

<b>ČÍSLO:</b>	<b>60</b>	<b>ZE DNE:</b>	<b>09.02.2024</b>
		<b>REVIZE ZE DNE:</b>	

**OBJEDNATEL:**

Název:	<b>Domov pro seniory Dobřichovice</b>
Zastoupený:	<b>Bc. Robertem Pitrákem, ředitelem</b>

**ZHOTOVITEL:**

Název:	<b>STRABAG Pozemní a inženýrské stavitelství s.r.o</b>
--------	--

**STAVBA:**

Název:	<b>Realizace přístavby a rekonstrukce DS Dobřichovice</b>
--------	---

**1. Předmět změny:**

		MJ	Množství	Jednotková cena	Cena celkem
<b>Doplnění ŽB desky</b>					<b>208 996,50 Kč</b>
SOD 273322511	Základové desky ze ŽB se zvýšenými nároky na prostředí tř. C 25/30 v ose A-D je deska tl.30 cm ne 25 - PŘÍLOHA D.1.2.1.b.8 ŘEZY A , B , C a D.1.2.1.b.10 ŘEZ 2-2 (12,5*21,6-3,26*2,66)*0,3  78,39852 78,39852-66,128  12,27052	m3	12,27	6 193,25 Kč	75 994,40 Kč
SOD 273351121	Zřízení bednění základových desek v ose A-D je deska tl.30 cm (12,5*21,6-3,26*2,66)*0,05	m2	13,07	556,27 Kč	7 268,46 Kč
SOD 273351122	Odstranění bednění základových desek viz bednění	m2	13,07	234,98 Kč	3 070,35 Kč
SOD 273361821	Výztuž základových desek betonářskou ocelí 10 505 (R) viz stat: 235kg/m3 +5% (12,27*0,235)*1,05	t	3,03	34 527,27 Kč	104 535,54 Kč
SOD 998011002	Přesun hmot pro budovy zděné v přes 6 do 12 m Základové desky ze ŽB se zvýšenými nároky na prostředí tř. C 25/30 12,27*2,50187 Výztuž základových desek betonářskou ocelí 10 505 (R) 3,03*1	t	33,73	537,47 Kč	18 127,76 Kč
<b>CELKEM</b>					<b>208 996,50 Kč</b>

**2. Cena změny:**

pozice		cena (Kč)
1	Cena bez DPH	208 996,50 Kč
2	Cena s DPH	234 076,08 Kč

**3. Čas plnění:**

<p>Celkový termín dokončení díla dle SOD vč. dílčích termínů se mění takto:</p>	<p>Zhotovitel ve smyslu čl. VI, odst. 2, písm. d) smlouvy o dílo (stanovení dopadu změny díla do termínu dokončení díla) sděluje objednateli, že změny díla obsažené v předloženém změnovém listu nemají objektivní dopad na termín dokončení díla. Zhotovitel avizuje objednateli pro případ, že změnový list nebude odsouhlasen zástupcem objednatele (ředitelem Domova pro seniory Dobřichovice) do 14 dnů od předložení tohoto návrhu změnového listu, že zhotovitel předloží objednateli další změnový list, jehož předmětem bude sjednání dopadu změny díla na termín dokončení díla dle skutečného data podepsání Změnového listu.</p>
<p>Důvod změny:</p>	<p>Nesoulad PD a VV.</p>

Za projektanta podpisem souhlasí s oznámením změny a se změnovým listem (podpis a datum)

Ing. Libor Hrdoušek

Za technický dozor stavby podpisem souhlasí s oznámením změny a se změnovým listem (podpis a datum)

Ing. Jan Andrš

Za kordinátora stavby Objednatele podpisem souhlasí s oznámením změny a se změnovým listem (podpis a datum)

Ing. Jan Bartoň

Za objednatele (podpis a datum)

Bc. Robert F

Za zhotovitele (podpis a datum)

Rozdělovník:

1
2

Přílohy:



PŘÍLOHA č.1

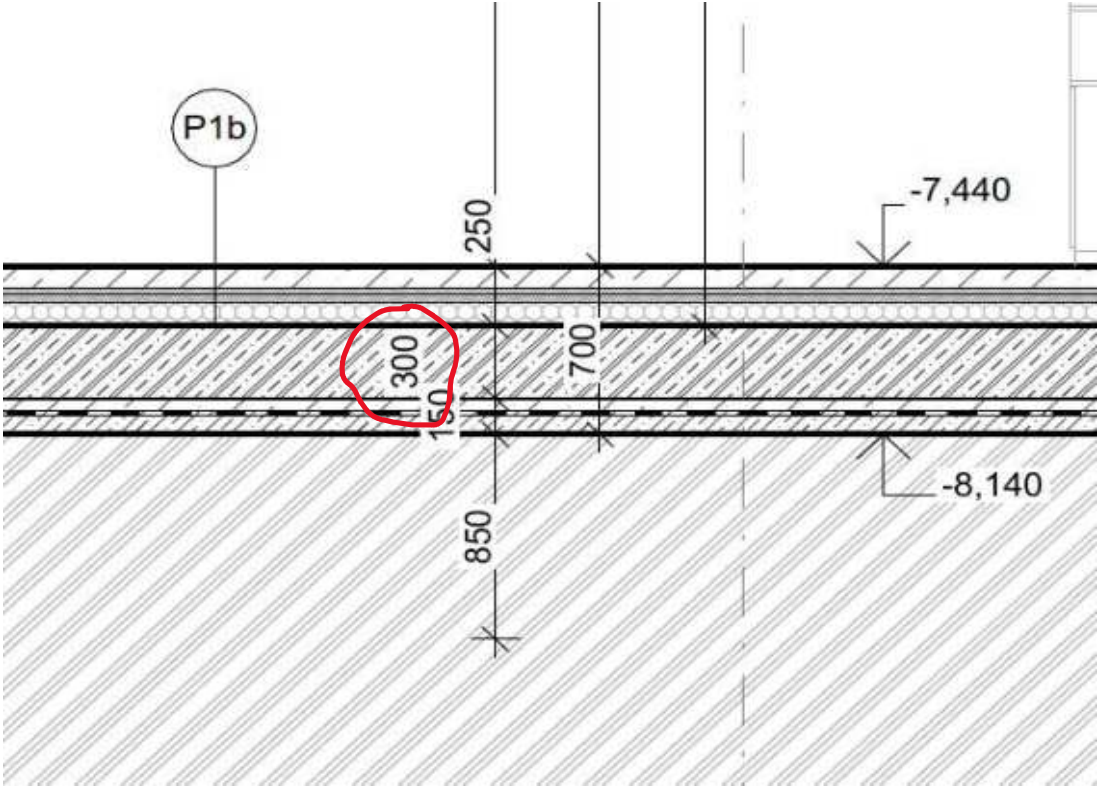

D.1.2.1.b.10 ŘEZ 2-2

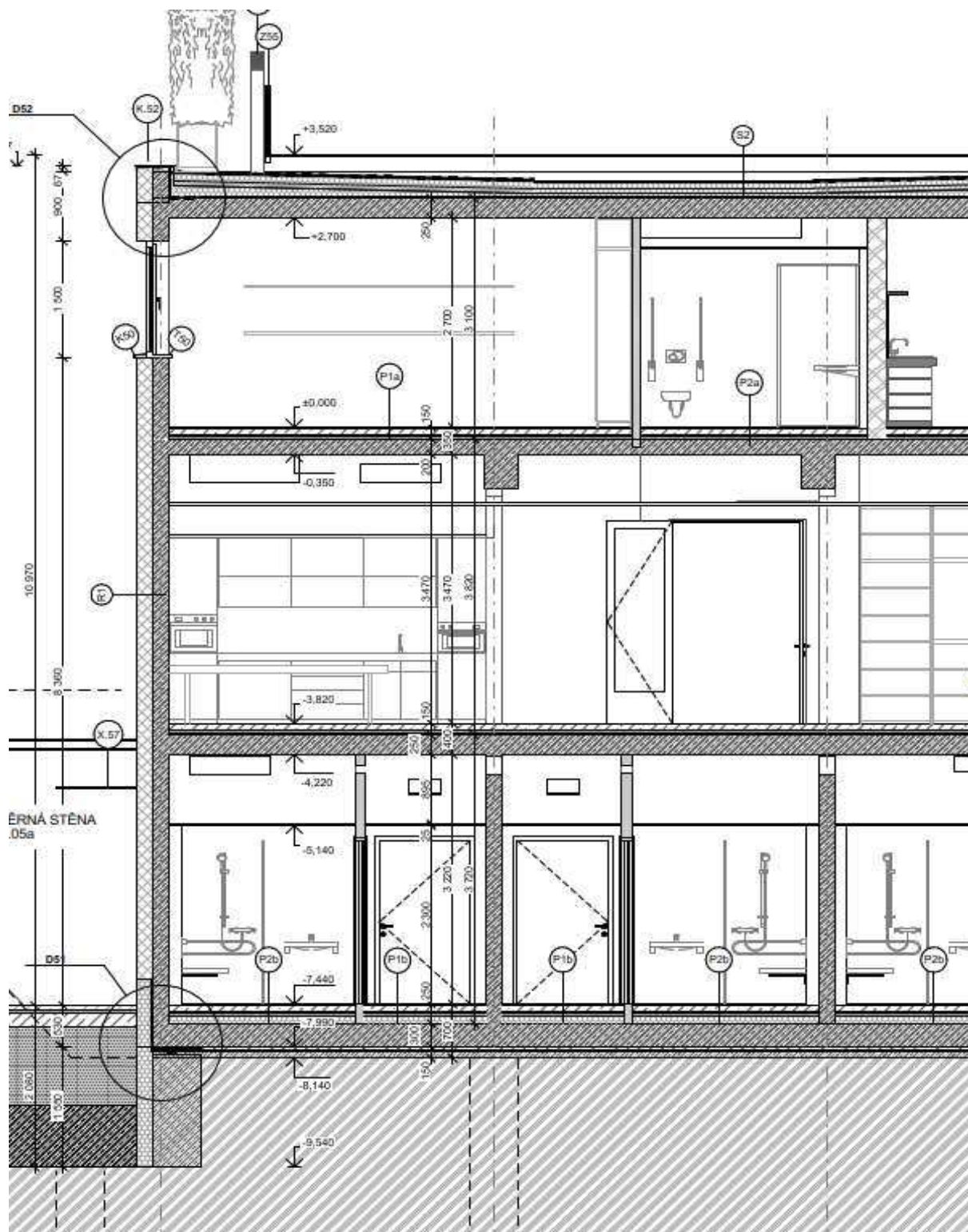

Pozemní a inženýrské stavitelství CZ

Formulář / stav k 15.3.2015

**Oznámení změny**

<b>ČÍSLO:</b>	<b>61</b>	<b>ZE DNE:</b>	<b>09.02.2024</b>
		<b>REVIZE ZE DNE:</b>	

**OBJEDNATEL:**

Název:	<b>Domov pro seniory Dobřichovice</b>
Zastoupený:	<b>Bc.Robertem Pitrákem, ředitelem</b>

**ZHOTOVITEL:**

Název:	<b>STRABAG Pozemní a inženýrské stavitelství s.r.o</b>
--------	--

**STAVBA:**

Název:	<b>Realizace přístavby a rekonstrukce DS Dobřichovice</b>
--------	---

<b>Předmět změny:</b>	Úprava šachet (2x přečerpávací, výtahová a 2x revizní šachta) v SO 02
<b>Zpracováno na základě:</b>	požadavku objednatele
<b>Popis změny:</b>	<i>Na základě požadavku objednatele dochází ke změně skladeb stěn výtahových šachet a k záměně plastové přečerpávací šachty za žb monolitickou vše v objektu SO02.</i>
	Zhotovitel ve smyslu čl. VI, odst. 2, písm. d) smlouvy o dílo (stanovení dopadu změny díla do termínu dokončení díla) sděluje objednateli, že změny díla obsažené v předloženém změnovém listu mají objektivní dopad na termín dokončení díla v rozsahu 7 dnů. Zhotovitel avizuje objednateli pro případ, že změnový list nebude odsouhlasen zástupcem objednatele (ředitelem Domova pro seniory Dobřichovice) do 14 dnů od předložení tohoto návrhu změnového listu, že zhotovitel předloží objednateli další změnový list, jehož předmětem bude sjednání dopadu změny díla na termín dokončení díla dle skutečného data podepsání Změnového listu.
	Zhotovitel upozorňuje objednatele, že předmětem tohoto změnového listu jsou pouze práce v rozsahu rozpočtu tohoto změnového listu.
<b>Důvod změny:</b>	Změna konstrukce přečerpávací šachty, změna skladby stěny dojezdu výtahové šachty, změna skladby stěny revizních šachet pro ležatou kanalizaci a změna polohy a skladby stěny přečerpávací šachty v 3.PP vše v objektu SO02.

Za zhotovitele (podpis a datum vydání)

Za objednatele (podpis a datum převzetí)

**Rozdělovník:**

1	Objednatel
1	Zhotovitel

**Přílohy:**

Pozemní a inženýrské stavitelství CZ

Formulář / stav k 15.3.2015

**Změnový list**

<b>ČÍSLO:</b>	<b>61</b>	<b>ZE DNE:</b>	<b>09.02.2024</b>
		<b>REVIZE ZE DNE:</b>	

**OBJEDNATEL:**

Název:	<b>Domov pro seniory Dobřichovice</b>
Zastoupený:	<b>Bc. Robertem Pitrákem, ředitelem</b>

**ZHOTOVITEL:**

Název:	<b>STRABAG Pozemní a inženýrské stavitelství s.r.o</b>
--------	--

**STAVBA:**

Název:	<b>Realizace přístavby a rekonstrukce DS Dobřichovice</b>
--------	---

**1. Předmět změny:**

		MJ	Množství	Jednotková cena	Cena celkem
<i>Nová šachta pro čerpací stanici</i>					<b>183 833,45 Kč</b>
SOD 133301102R00	Hloubení šachet v hor.4 nad 100 m3	m3	13,44	1 283,44 Kč	17 249,43 Kč
	<i>Odměřeno z DWG 6,4 m2 * hl. 2,1 m 6,4*2,1</i>		13,44		
ÚRS II/2023 167151102	Nakládání výkopku z hornin třídy těžitelnosti II skupiny 4 a 5 do 100 m3	m3	13,44	210,00 Kč	2 822,40 Kč
ÚRS II/2023 162251122	Vodorovné přemístění přes 20 do 50 m výkopku/sypaniny z horniny třídy těžitelnosti II skupiny 4 a 5	m3	13,44	65,90 Kč	885,70 Kč
ÚRS II/2023 162751137	Vodorovné přemístění přes 9 000 do 10000 m výkopku/sypaniny z horniny třídy těžitelnosti II skupiny 4 a 5	m3	17,47	327,00 Kč	5 713,34 Kč
	<i>viz nakládání(-)meziskládka; +koef.zkypř. 1,3 13,44*1,3</i>		17,472		
ÚRS II/2023162751139	Příplatek k vodorovnému přemístění výkopku/sypaniny z horniny třídy těžitelnosti II skupiny 4 a 5 ZKD 1000 m přes 10000 m	m3	17,47	24,60 Kč	429,81 Kč
SOD 171251201	Uložení sypaniny na skládky nebo meziskládky	m3	17,47	15,69 Kč	274,14 Kč
SOD 171201221	Poplatek za uložení na skládce (skládkovné) zeminy a kamení kód odpadu 17 05 04	t	24,46	172,81 Kč	4 227,07 Kč
ÚRS II/2023 342311611	Stěny výplňové z betonu prostého tř. C 16/20	m3	0,83	4 310,00 Kč	3 565,23 Kč
	<i>Obvod 7,52 m, výška 2m, tl. 50 mm 7,52*2*0,05*1,1</i>		0,8272		
SOD 311351311	Zřízení jednostranného bednění nosných nadzákladových zdí	m2	15,04	939,91 Kč	14 136,25 Kč
	<i>7,52*2</i>		15,04		
SOD 311351312	Odstranění jednostranného bednění nosných nadzákladových zdí	m2	15,04	297,32 Kč	4 471,69 Kč
	<i>viz. zřízení</i>				
SOD 711112001	Provedení izolace proti zemní vlhkosti svislé za studena nátěrem penetračním	m2	15,04	42,03 Kč	632,13 Kč
	<i>7,52*2</i>	15,04	15,04		
SOD 11163150	lak penetrační asfaltový	t	0,005	51 375,00 Kč	275,85 Kč
SOD 711142559	Provedení izolace proti zemní vlhkosti pásy přitavením svislé NAIP	m2	45,12	154,13 Kč	6 954,35 Kč
	<i>viz penetrace R7-3vrstvy 7,52*2*3</i>		45,12		
SOD 62853004	pás asfaltový natavitelný modifikovaný SBS tl 4,0mm s vložkou ze skleněné tkaniny a spalitelnou PE fólií nebo jemnozrnným minerálním posypem na horním povrchu	m2	52,61	154,13 Kč	8 108,77 Kč
	<i>viz provedení; +koef.1,166</i>				

	3 PÁSY (15,04*3)*1,166			52,60992		
SOD 311321411	Nosná zeď ze ŽB tř. C 25/30 bez výztuže	m3	3,09	4 642,00 Kč	14 350,98 Kč	
	ŽB stěna tl. 250 a 200mm 2*1,915*2,1*0,2 8,043*0,2	1,6086		1,6086		
	2,26+0,2+0,2*2,1 5,586 5,586*0,2	1,1172		1,1172		
	2,26+0,2+0,2*2,1 5,586 5,586*0,25	0,36575		0,36575		
SOD 311351311	Zřízení jednostranného bednění nosných nadzákladových zdí	m2	38,91	939,91 Kč	36 574,72 Kč	
	2 str. obvod x výška 2,1 odměřeno z PDF Vnitřní obv 8,38*2,1			17,598		
	Vnější obv 10,15*2,1			21,315		
SOD 311351312	Odstranění jednostranného bednění nosných nadzákladových zdí	m2	38,91	297,32 Kč	11 569,61 Kč	
SOD 311361821	Výztuž nosných zdí betonářskou ocelí 10 505	t	0,42	34 527,27 Kč	14 563,08 Kč	
	viz stat.130kg/m3 +5% (3,09*0,13)*1,05 viz.zřízení			0,421785		
SOD 771121011	Nátěr penetrační na podlahu	m2	3,83	29,27 Kč	112,10 Kč	
ÚRS II/2023 632451234	Potěr cementový samonivelační litý C25 tl přes 45 do 50 mm	m2	3,83	454,00 Kč	1 738,82 Kč	
	Plocha šachty tl 40-80 mm 2*1,915			3,83		
ÚRS II/2023 632451291	Příplatek k cementovému samonivelačnímu litému potěru C20 ZKD 5 mm tl přes 50 mm	m2	22,98	38,50 Kč	884,73 Kč	
	40-80mm 2*1,915*6			22,98		
SOD 273322511	Základové desky ze ŽB se zvýšenými nároky na prostředí tř. C 25/30	m3	0,96	6 193,25 Kč	5 930,04 Kč	
	Plocha šachty 2*1,915*0,25			0,9575		
SOD 273351121	Zřízení bednění základových desek	m2	1,97	556,27 Kč	1 093,07 Kč	
SOD 273351122	Odstranění bednění základových desek	m2	1,97	234,98 Kč	461,74 Kč	
SOD 273361821	Výztuž základových desek betonářskou ocelí 10 505 (R)	t	0,24	34 527,27 Kč	8 178,82 Kč	
ÚRS II/2023 632451444	Potěr pískocementový tl přes 30 do 40 mm tř. C 15 běžný	m2	5,90	328,00 Kč	1 935,20 Kč	
ÚRS II/2023 711491172	Provedení doplňků izolace proti vodě na vodorovné ploše z textilií vrstva ochranná	m2	5,90	64,90 Kč	382,91 Kč	
SOD 69311172	geotextilie PP s ÚV stabilizací 300g/m2	m2	6,90	24,29 Kč	167,67 Kč	
SOD 998011002	Přesun hmot pro budovy zděné v přes 6 do 12 m	t	29,20	537,47 Kč	15 696,21 Kč	
SOD 998711101	Přesun hmot tonážní pro izolace proti vodě, vlhkosti a plynům v objektech v do 6 m	t	0,32	1 381,66 Kč	447,60 Kč	
<b>Časové náklady</b>					<b>149 184,35 Kč</b>	
SOD 030001000	Zařízení staveniště	den	7,00	21 312,05 Kč	149 184,35 Kč	
<b>Úprava dojezdu výtahu</b>					<b>21 636,06 Kč</b>	
R06101	Přízdívka tl 100 mm z tvárnice ztraceného bednění s vložením ocelových prutů a betonáží	m2	15,82	1 410,00 Kč	22 309,02 Kč	
	cena viz ZL 57 1,08*14,65			15,822		
ÚRS II/2023 - 13011035	tyč ocelová kruhová jakost S235JR (11 375) D 6mm	t	0,14	41 000,00 Kč	5 766,24 Kč	
SOD 998011002	Přesun hmot pro budovy zděné v přes 6 do 12 m	t	0,08	537,47 Kč	43,00 Kč	
SOD 28376418	deska z polystyrénu XPS, hrana polodrážková a hladký povrch 300kPA tl 60mm	m2	-21,76	151,32 Kč	3 292,12 Kč	
SOD 713131135	Montáž izolace tepelné stěn nastřelením rohoží, pásů, dílců, desek vně objektu	m2	-13,39	238,19 Kč	3 190,08 Kč	
SOD 998713101	Přesun hmot tonážní pro izolace tepelné v objektech v do 6 m	t	0,02	1 287,19 Kč	31,02 Kč	
<b>Úprava revizních šachet</b>					<b>17 591,63 Kč</b>	
SOD 713131135	Montáž izolace tepelné stěn nastřelením rohoží, pásů, dílců, desek vně objektu	m2	-7,33	238,19 Kč	1 744,98 Kč	
	Odpočet XPS					
	Revizní šachta kanalizace (1,0*2+0,8*2)*1,01			-3,636		
	(1,0*2+0,8*2)*1,025			-3,69		

SOD 28376418	deska z polystyrénu XPS, hrana polodrážková a hladký povrch 300kPa tl 60mm	m2	-0,36	151,32 Kč	-	54,82 Kč
	viz mtž: +5%					
	(1,0*2+0,8*2)*1,01*1,05			-3,8178		
	(1,0*2+0,8*2)*1,025*1,05			-3,8745		
R06101	Přízdívka tl 100 mm z tvárnice ztraceného bednění s vložením ocelových prutů a betonáží	m2	7,33	1 410,00 Kč		10 335,30 Kč
	Záměna za XPS					
	dvě šachty					
	7,33				7,33	
ÚRS II/2023 - 13011035	tyč ocelová kruhová jakost S235JR (11 375) D 6mm	t	0,07	41 000,00 Kč		2 994,64 Kč
	Výztuž šalovacích tvárnice tl. 100					
	0,222kg/m					
	4ks do m2					
	Svisle					
	7,33*4				29,32	
	vodorovně, každý 3 šár					
	3,6*2				7,2	
	2 šachty					
	29,32+7,2*2				73,04	
SOD 783823109R	Penetrační nátěr hladkých betonových povrchů	m2	1,60	14,76 Kč		23,62 Kč
	2 šachty plocha 0,8*1					
	(0,8*1)*2				1,6	
ÚRS II/2023 - 711493122	Izolace proti podpovrchové a tlakové vodě svislá těsnicí stěrkou jednosložkovou na bázi cementu	m2	1,60	702,00 Kč		1 123,20 Kč
	viz penetrace					
	(0,8*1)*2					
ÚRS II/2023 711491172	Provedení doplňků izolace proti vodě na vodorovné ploše z textilní vrstva ochranná	m2	2,40	64,90 Kč		155,76 Kč
	2 šachty plocha 1*1,2					
	(1*1,2)*2				2,4	
SOD 69311172	geotextilie PP s ÚV stabilizací 300g/m2	m2	2,81	24,29 Kč		68,21 Kč
	viz provedení + 17%					
	2,4*1,17				2,808	
SOD 711141559	Provedení izolace proti zemní vlhkosti pásy přitavením vodorovné NAIP	m2	2,40	135,44 Kč		325,06 Kč
	2 šachty plocha 1*1,2					
	(1*1,2)*2				2,4	
SOD 62853004	pás asfaltový natavitelný modifikovaný SBS tl 4,0mm s vložkou ze skleněné tkaniny a spalitelnou PE fólií nebo jemnozrnným minerálním posypem na horním povrchu	m2	8,42	154,13 Kč		1 298,39 Kč
	viz provedení + 17%					
	Vodorovně 3 vrstvy					
	2,4*1,17*3				8,424	
SOD 631311124	Mazanina tl přes 80 do 120 mm z betonu prostého bez zvýšených nároků na prostředí tř. C 16/20	m3	0,24	4 649,79 Kč		1 115,95 Kč
SOD 631362021	Výztuž mazanin svařovanými sítěmi Kari	t	0,002	48 391,48 Kč		114,84 Kč
	150/150/6=4,12kg/m2 +20%					
	(0,24*0,00412)*1,2*2				0,00237312	
ÚRS II/2023 631311123	Mazanina tl přes 80 do 120 mm z betonu prostého bez zvýšených nároků na prostředí tř. C 12/15	m3	0,24	4 700,00 Kč		1 128,00 Kč
	podkladní beton tl. 100 mm					
	2 šachty plocha 1*1,2					
	(1*1,2)*0,1*2				0,24	
SOD 998011002	Přesun hmot pro budovy zděné v přes 6 do 12 m	t	1,18	537,47 Kč		632,33 Kč
SOD 998711101	Přesun hmot tonážní pro izolace proti vodě, vlhkosti a plynům v objektech v do 6 m	t	0,055	1 381,66 Kč		76,14 Kč
<b>Úprava čerpací šachty</b>						<b>72 389,93 Kč</b>
SOD 133212011	Hloubení šachet v hornině třídy těžitelnosti I skupiny 3 plocha výkopu do 4 m2 ručně	m3	1,51	2 676,17 Kč		4 047,71 Kč
	Odměřeno z DWG					
	1,21 m2 * hl. 1,25 m					
	1,21*1,25				1,5125	
SOD 167111101	Nakládání výkopku z hornin třídy těžitelnosti I skupiny 1 až 3 ručně	m3	3,93	722,04 Kč		2 834,73 Kč
	vi výkop +koef.zkypř. 1,3 2x(kolečko+kontejner)					
	(1,51*1,3)*2				3,926	
SOD 162211201	Vodorovné přemístění do 10 m nošením výkopku z horniny třídy těžitelnosti I skupiny 1 až 3	m3	1,51	323,20 Kč		488,84 Kč
SOD 162211209	Příplatek k vodorovnému přemístění nošením ZKD 10 m nošení výkopku z horniny třídy těžitelnosti I skupiny 1 až 3	m3	1,51	294,71 Kč		445,75 Kč
SOD 162751117	Vodorovné přemístění přes 9 000 do 10000 m výkopku/sypání z horniny třídy těžitelnosti I skupiny 1 až 3	m3	1,97	267,62 Kč		526,21 Kč



SOD 162751119	Příplatek k vodorovnému přemístění výkopku/sypaniny z horniny třídy těžitelnosti I skupiny 1 až 3 ZKD 1000 m přes 10000 m	m3	1,97	135,44 Kč	266,31 Kč
SOD 171251201	Uložení sypaniny na skládky nebo meziskládky	m3	1,97	15,69 Kč	30,85 Kč
SOD 171201221	Poplatek za uložení na skládce (skládkovné) zeminy a kamení kód odpadu 17 05 04	t	2,75	172,81 Kč	475,70 Kč
R06102	Montáž a dodávka tvarovek pro potrubí se systémovou manžetou	kpl	7,00	5 750,00 Kč	40 250,00 Kč
SOD 783823109R	Penetrační nátěr hladkých betonových povrchů	m2	3,48	14,76 Kč	51,36 Kč
	Obvod šachty, 1,3 m hloubka				
	2,4*1,3		3,12		
	Plocha šachty				
	0,6*0,6		0,36		
ÚRS II/2023 - 711493122	Izolace proti podpovrchové a tlakové vodě svislá těsnicí stěrkou jednosložkovou na bázi cementu	m2	3,48	702,00 Kč	2 442,96 Kč
SOD 311113131.1	Přízdívka tl 150 mm z tvárnice ztraceného bednění s vložením ocelových prutů a betonáží	m2	3,78	1 525,38 Kč	5 765,94 Kč
ÚRS II/2023 - 13010010	tyč ocelová kruhová jakost S235JR (11 375) D 8mm	t	0,03	41 000,00 Kč	1 239,84 Kč
ÚRS II/2023 711491272	Provedení doplňků izolace proti vodě na ploše svislé z textilií vrstva ochranná	m2	4,14	114,00 Kč	471,96 Kč
ÚRS II/2023 711491172	Provedení doplňků izolace proti vodě na vodorovné ploše z textilií vrstva ochranná	m2	0,81	64,90 Kč	52,57 Kč
SOD 69311172	geotextilie PP s ÚV stabilizací 300g/m2	m2	5,79	24,29 Kč	140,68 Kč
SOD 711142559	Provedení izolace proti zemní vlhkosti pásy přitavením svislé NAIP	m2	4,14	154,13 Kč	638,10 Kč
SOD 711141559	Provedení izolace proti zemní vlhkosti pásy přitavením vodorovné NAIP	m2	0,81	135,44 Kč	109,71 Kč
SOD 62853004	pás asfaltový natavitelný modifikovaný SBS tl 4,0mm s vložkou ze skleněné tkaniny a spalitelnou PE fólií nebo jemnozrnným minerálním posypem na horním povrchu	m2	17,37	154,13 Kč	2 677,93 Kč
	viz provedení + 17%				
	Svisle 3 vrstvy		14,5314		
	4,14*1,17				
	Vodorovně 3 vrstvy		2,8431		
	0,81*1,17*3				
R06101	Přízdívka tl 100 mm z tvárnice ztraceného bednění s vložením ocelových prutů a betonáží	m2	4,40	1 410,00 Kč	6 204,00 Kč
	odměřeno z bricscadu				
	4,4*1		4,4		
ÚRS II/2023 - 13011035	tyč ocelová kruhová jakost S235JR (11 375) D 6mm	t	0,008	41 000,00 Kč	320,39 Kč
SOD 631311124	Mazanina tl přes 80 do 120 mm z betonu prostého bez zvýšených nároků na prostředí tř. C 16/20	m3	0,08	4 649,79 Kč	376,63 Kč
SOD 631362021	Výztuž mazanin svařovanými sítěmi Kari	t	0,0040	48 391,48 Kč	193,79 Kč
ÚRS II/2023 631311123	Mazanina tl přes 80 do 120 mm z betonu prostého bez zvýšených nároků na prostředí tř. C 12/15	m3	0,12	4 700,00 Kč	568,70 Kč
SOD 998011002	Přesun hmot pro budovy zděné v přes 6 do 12 m	t	3,0060	537,47 Kč	1 615,64 Kč
SOD 998711101	Přesun hmot tonážní pro izolace proti vodě, vlhkosti a plynům v objektech v do 6 m	t	0,1112	1 381,66 Kč	153,63 Kč
CELKEM					444 666,44 Kč

## 2. Cena změny:

pozice		cena (Kč)
1	Cena bez DPH	444 666,44 Kč
2	Cena s DPH	498 026,42 Kč

## 3. Čas plnění:



<p>Celkový termín dokončení díla dle SOD vč. dílčích termínů se mění takto:</p>	<p>Zhotovitel ve smyslu čl. VI, odst. 2, písm. d) smlouvy o dílo (stanovení dopadu změny díla do termínu dokončení díla) sděluje objednateli, že změny díla obsažené v předloženém změnovém listu mají objektivní dopad na termín dokončení díla v rozsahu 7 dnů. Zhotovitel avizuje objednateli pro případ, že změnový list nebude odsouhlasen zástupcem objednatele (ředitelem Domova pro seniory Dobřichovice) do 14 dnů od předložení tohoto návrhu změnového listu, že zhotovitel předloží objednateli další změnový list, jehož předmětem bude sjednání dopadu změny díla na termín dokončení díla dle skutečného data podepsání Změnového listu.</p> <p>Změnový list má sám o sobě vliv na dílčí a konečný termín 7 dnů, v případě, že bude prováděn v souběhu s dalšími změnovými listy, které také mají vliv do termínu a zároveň doposud nebyly uzavřeny dodatkem ke smlouvě, může být vliv tohoto změnového listu na dílčí i konečný termín upraven.</p>
<p>Důvod změny:</p>	<p><b>Přečerpávací šachta osa A-B:</b> V PD navržena plastová přečerpávací šachta, GD rozporoval vhodnost použití pod základovou desku + napojení HI. AD námitky uznal a navrhnul betonovou šachtu s vloženou přečerpávací technologií.</p> <p><b>Přečerpávací šachta 3.PP:</b> V PD ani ve VV nebylo s šachtou uvažováno, technologicky je nutná.</p> <p><b>Revizní šachty 2ks+dojezd výtahu:</b> V PD nebylo uvažováno s rozšířením výkopů pro provedení vnějších HI, vzhledem k realizaci po podkladním bet. byla zvolena alternativní technologie s lepením HI na přízdívku.</p>

Za projektanta podpisem souhlasí s oznámením změny a se změnovým listem (podpis a datum)

Ing. Libor Hrdoušek

Za technický dozor stavby podpisem souhlasí s oznámením změny a se změnovým listem (podpis a datum)

Ing. Jan Andrš

Za kordinátora stavby Objednatele podpisem souhlasí s oznámením změny a se změnovým listem (podpis a datum)

Ing. Jan Bartoň

Za objednatele (podpis a datum)

Bc. Robert Pitrák

Za zhotovitele (podpis a datum)

Rozdělovník:

1
2

Přílohy:

# NOVÁ ČERPACÍ ŠACHTA

Púdorys 3.PP

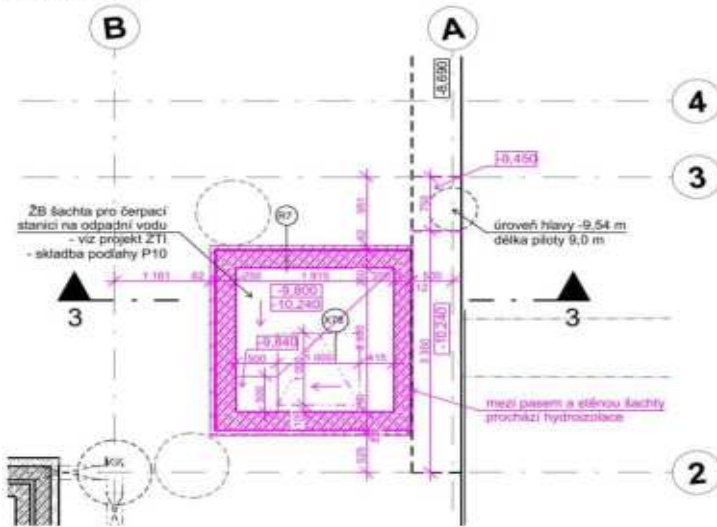

Řez 3-3'

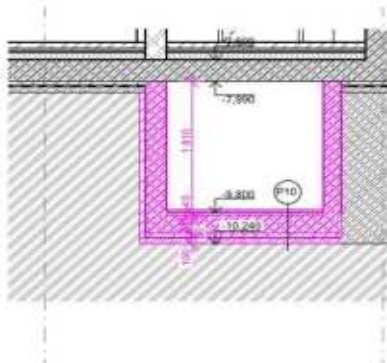

K7 S002 - stěna ŽB šachty pro čerpací stanici		0.21000
číslo	průběh	
1.	nárys	
2.	negativní mazanina	30
3.	penetrace podlaží - asfaltová, vodou ředitelná emulze	
4.	hydroizolace souvrstvá - s odolností proti střednímu radonovému riziku a tlakové vodě - podkladní pásy: kotbit v přítláčení (vodotěsnění spojů pomocí 4 kusů) kotby, a pás z SBS modifikovaného asfaltu s vrstvou vložkou ze skleněné tkaniny, opatřený na horním povrchu jemným separačním posypem a na spodním separační PE fólií - 1x pás z SBS modifikovaného asfaltu s vrstvou vložkou ze skleněné tkaniny, opatřený na horním povrchu jemným separačním posypem a na spodním separační PE fólií - 2x natavitelný pás z SBS modifikovaného asfaltu s vložkou z polyesterové rohože, na horním povrchu opatřen jemným separačním posypem, na spodním povrchu spálenou PE fólií	4
5.	penetrace nářbí - asfaltová, vodou ředitelná emulze	4
<b>Celková tloušťka:</b>		<b>62,5</b>
6.	ŽB stěna (specifikace viz statik)	200-250

P10 S002 - ŽB šachta čerpací stanice		0.21000
číslo	průběh	
1.	penetrace nářbí	
2.	betonová mazanina	40 - 60
3.	ŽB monolitická podkladová deska (specifikace viz statik)	200
4.	ochranná betonová mazanina kvalita podkladního betonu a ochranné nabetonávky - C12/25 - XC4	30
5.	ochranná teutle	
6.	hydroizolace z asfaltových pásů - ve 3 vrstvách - s odolností proti střednímu radonovému riziku Natavitelný pás z SBS modifikovaného asfaltu, vložkou ze skleněné tkaniny s plošnou hmotností 200 g/m <sup>2</sup> , na povrchu se separačním posypem, pak spojuje posypem tvůrčí pás ŽN 75 6005-L. Odolnost proti stárce 100 °C. Odolnost za nízkých teplot -25 °C. Součinitel difúze: hodnota 1,4.10 <sup>-11</sup> m <sup>2</sup> s <sup>-1</sup>	32
7.	penetrace nářbí	
8.	podkladní beton	100
<b>Celková tloušťka:</b>		<b>480 - 500</b>

# ÚPRAVA ČERPACÍ ŠACHTY

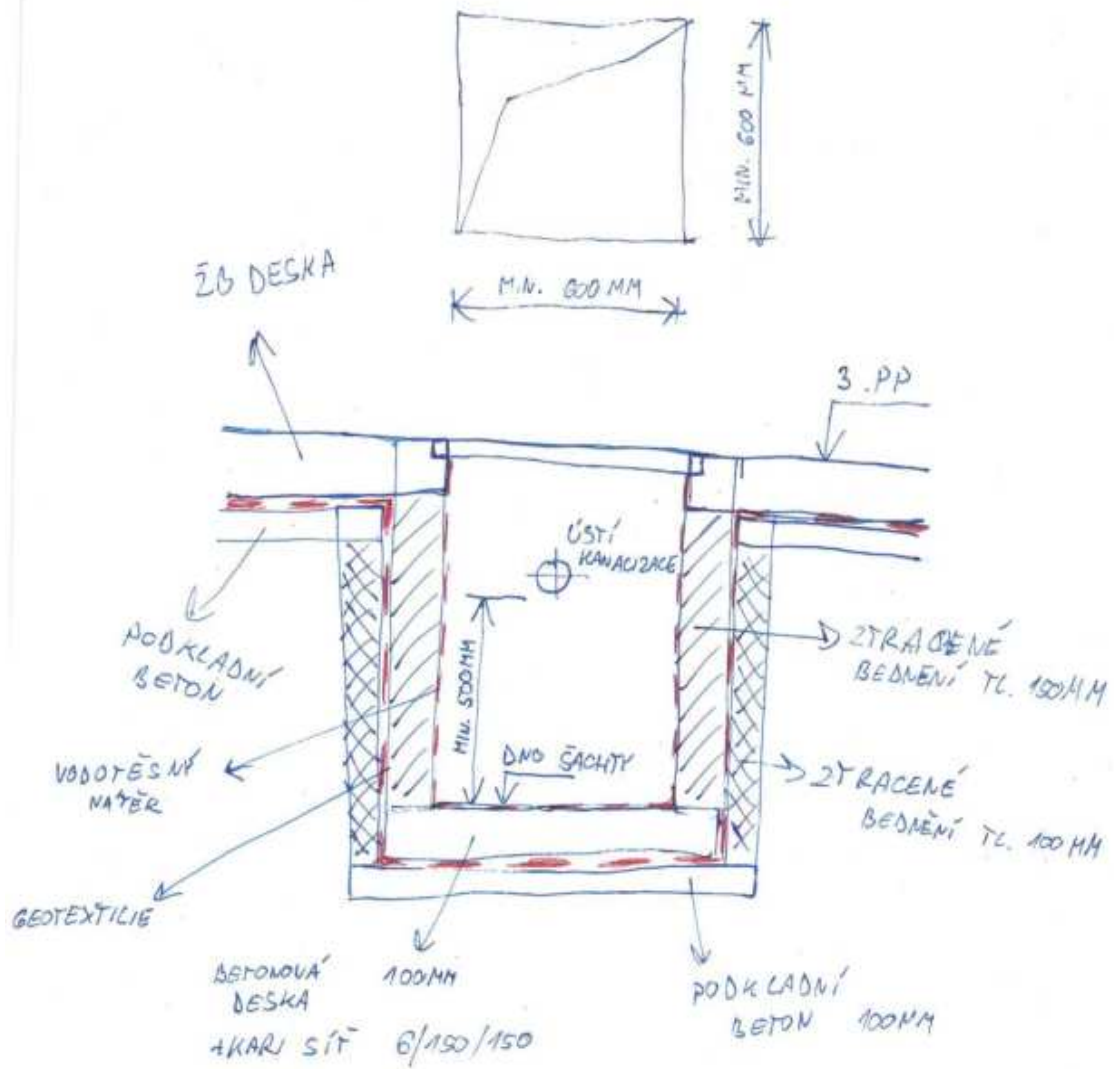

# ÚPRAVA DOJEZDU VÝTAHU

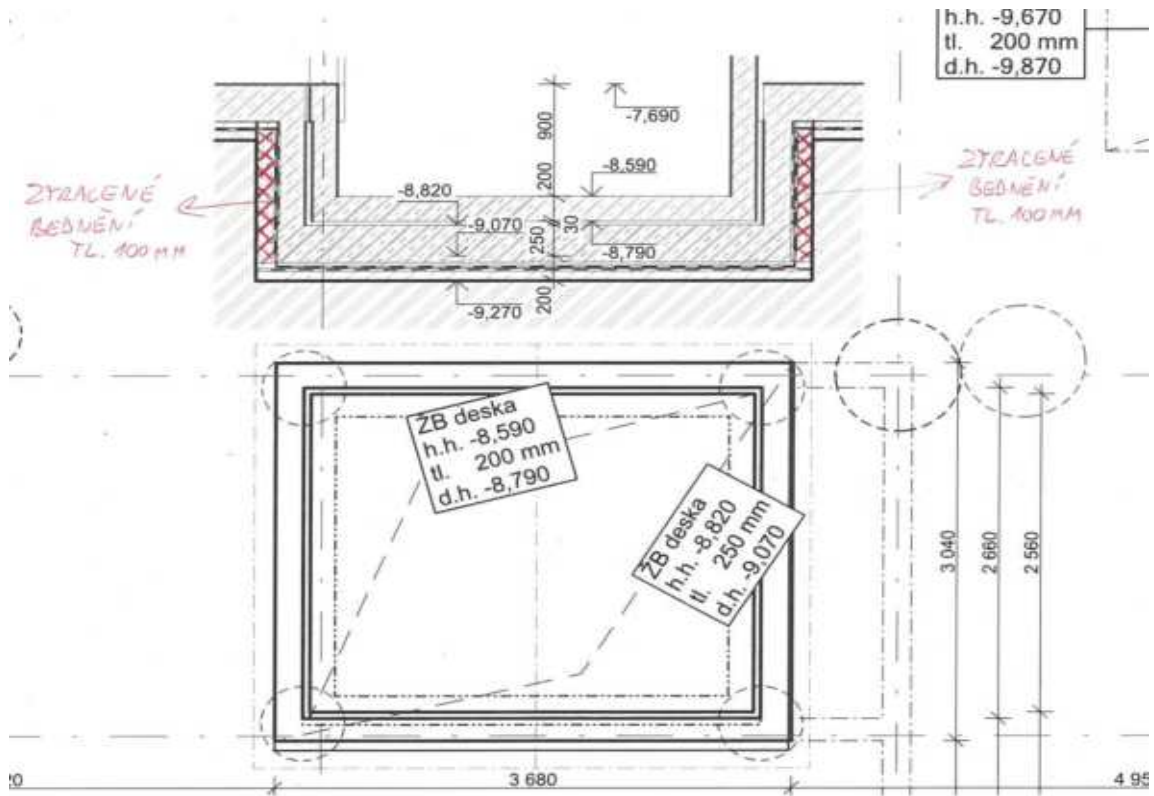



## 3.3.1.9 OZNÁMENÍ ZMĚNY A ZMĚNOVÝ LIST

Pozemní a inženýrské stavitelství CZ

Formulář / stav k 15.3.2015

## Oznámení změny

ČÍSLO:	62	ZE DNE:	23.02.2024
		REVIZE ZE DNE:	

## OBJEDNATEL:

Název:	Domov pro seniory Dobřichovice
Zastoupený:	Bc.Robertem Pitrákem, ředitelem

## ZHOTOVITEL:

Název:	STRABAG Pozemní a inženýrské stavitelství s.r.o
--------	---

## STAVBA:

Název:	Realizace přístavby a rekonstrukce DS Dobřichovice
--------	--

<b>Předmět změny:</b>	SO02 Chybějící nopová folie a textilie
<b>Zpracováno na základě:</b>	požadavku objednatele
<b>Popis změny:</b>	Na základě požadavku objednatele dochází k připočtu nopové folie a geotextilie dle PD.
	Zhotovitel ve smyslu čl. VI, odst. 2, písm. d) smlouvy o dílo (stanovení dopadu změny díla do termínu dokončení díla) sděluje objednateli, že změny díla obsažené v předloženém změnovém listu nemají objektivní dopad na termín dokončení díla. Zhotovitel avizuje objednateli pro případ, že změnový list nebude odsouhlasen zástupcem objednatele (ředitelem Domova pro seniory Dobřichovice) do 14 dnů od předložení tohoto návrhu změnového listu, že zhotovitel předloží objednateli další změnový list, jehož předmětem bude sjednání dopadu změny díla na termín dokončení díla dle skutečného data podepsání Změnového listu.
	Zhotovitel upozorňuje objednatele, že předmětem tohoto změnového listu jsou pouze práce v rozsahu rozpočtu tohoto změnového listu.
<b>Důvod změny:</b>	Nesoulad PD a výkazu výměr. Tímto ZL dochází k připočtu položek uvedených ve ZL.

Za zhotovitele (podpis a datum vydání)

Za objednatele (podpis a datum převzetí)

## Rozdělovník:

1	Objednatel
1	Zhotovitel

## Přílohy:

**3.3.1.9 OZNÁMENÍ ZMĚNY A ZMĚNOVÝ LIST**

Pozemní a inženýrské stavitelství CZ

Formulář / stav k 15.3.2015

**Změnový list**

<b>ČÍSLO:</b>	<b>62</b>	<b>ZE DNE:</b>	<b>23.02.2024</b>
		<b>REVIZE ZE DNE:</b>	

**OBJEDNATEL:**

Název:	<b>Domov pro seniory Dobřichovice</b>
Zastoupený:	<b>Bc. Robertem Pitrákem, ředitelem</b>

**ZHOTOVITEL:**

Název:	<b>STRABAG Pozemní a inženýrské stavitelství s.r.o</b>
--------	--

**STAVBA:**

Název:	<b>Realizace přístavby a rekonstrukce DS Dobřichovice</b>
--------	---

**1. Předmět změny:**

		MJ	Množství	Jednotková cena	Cena celkem
<i>Chybějící nopová folie a textilie v SO 02</i>					<b>89 254,05 Kč</b>
SOD 711161273	Provedení izolace proti zemní vlhkosti svislé z nopové fólie	m2	45,21	74,73 Kč	3 378,33 Kč
	<i>chybí nopová folie v ose A-d, dle řezu B nad zápor. pažením je nopová folie R4, ochrana TI VŠ a reviz. šachty (3,96+3,4)*2*1,18 (1,6+1,4)*2*1,01 (1,6+1,4)*2*1,03 osa A-D dle řezu B : 12,93*3,22</i>				
			17,3696		
			6,06		
			6,18		
			41,6346		
	71,2442				
	71,2442-26,037		45,2072		
SOD 28323509	fólie drenážní nopová s textilii v 4mm	m2	51,99	106,86 Kč	5 555,47 Kč
	<i>viz mtž; +15%</i>				
	45,2072*1,15		51,98828		
SOD 711131101	Provedení izolace proti zemní vlhkosti pásy na sucho vodorovné AIP nebo tkaninou	m2	112,46	28,02 Kč	3 151,16 Kč
	<i>ochranná textilie na hydroizolaci dle plochy hydroizolace vodorovné 827,1 827,1-714,639</i>				
			112,461		
SOD 69311316	textilie netkaná HPPE 200g/m2	m2	131,58	26,72 Kč	3 515,77 Kč
	<i>viz mtž; +17%</i>				
	112,46*1,17		131,5782		
ÚRS II/2023 711462103	Provedení izolace proti tlakové vodě svislé fólií přilepenou v plné ploše	m2	62,16	305,00 Kč	18 958,80 Kč
	<i>skl.R5 , nádrž -352 : (5,3+3,8)*2*2,3 skl.R5 , nádrž -353 : (2,0+3,8)*2*1,75</i>				
			41,86		
			20,3		
R06201	fólie hydroizolační TPO (FPO) pro uzavřené nádrže s pitnou vodou tl 2 mm	m2	72,73	749,00 Kč	54 472,67 Kč
	<i>viz mtž; +17%</i>				
	62,16*1,17		72,7272		

SOD 998711101	Přesun hmot tonážní pro izolace proti vodě, vlhkosti a plynům v objektech v do 6 m	t	0,11	2 069,85 Kč	221,85 Kč
	Provedení izolace proti zemní vlhkosti svislé z nopové fólie 45,21*0,00004		0,0018084		
	fólie drenážní nopová s textilií v 4mm 51,99*0,00060		0,031194		
	textilie netkaná HPPE 200g/m2 131,58*0,0002		0,026316		
	Provedení izolace proti tlakové vodě svislé fólii přilepenou v plné ploše 62,16*0,00077		0,0478632		
<b>CELKEM</b>					<b>89 254,05 Kč</b>

## 2. Cena změny:

pozice		cena (Kč)
1	Cena bez DPH	89 254,05 Kč
2	Cena s DPH	99 964,54 Kč

## 3. Čas plnění:

Celkový termín dokončení díla dle SOD vč. dílčích termínů se mění takto:	Zhotovitel ve smyslu čl. VI, odst. 2, písm. d) smlouvy o dílo (stanovení dopadu změny díla do termínu dokončení díla) sděluje objednateli, že změny díla obsažené v předloženém změnovém listu nemají objektivní dopad na termín dokončení díla. Zhotovitel avizuje objednateli pro případ, že změnový list nebude odsouhlasen zástupcem objednatele (ředitelem Domova pro seniory Dobřichovice) do 14 dnů od předložení tohoto návrhu změnového listu, že zhotovitel předloží objednateli další změnový list, jehož předmětem bude sjednání dopadu změny díla na termín dokončení díla dle skutečného data podepsání Změnového listu.
Důvod změny:	Nesoulad PD a výkazu výměr. Tímto ZL dochází k připočtu položek uvedených ve ZL které nejsou ve VV.

Za projektanta podpisem souhlasí s oznámením změny a se změnovým listem (podpis a datum)

Ing. Libor Hrdoušek

Za technický dozor stavby podpisem souhlasí s oznámením změny a se změnovým listem (podpis a datum)

Ing. Jan Andrš

Za kordinátora stavby Objednatele podpisem souhlasí s oznámením změny a se změnovým listem (podpis a datum)

Ing. Jan Bartoň

Za objednatele (podpis a datum)

Bc. Robert Pitrak

Za zhotovitele (podpis a datum)

Rozdělovník:

1
2

Přílohy:



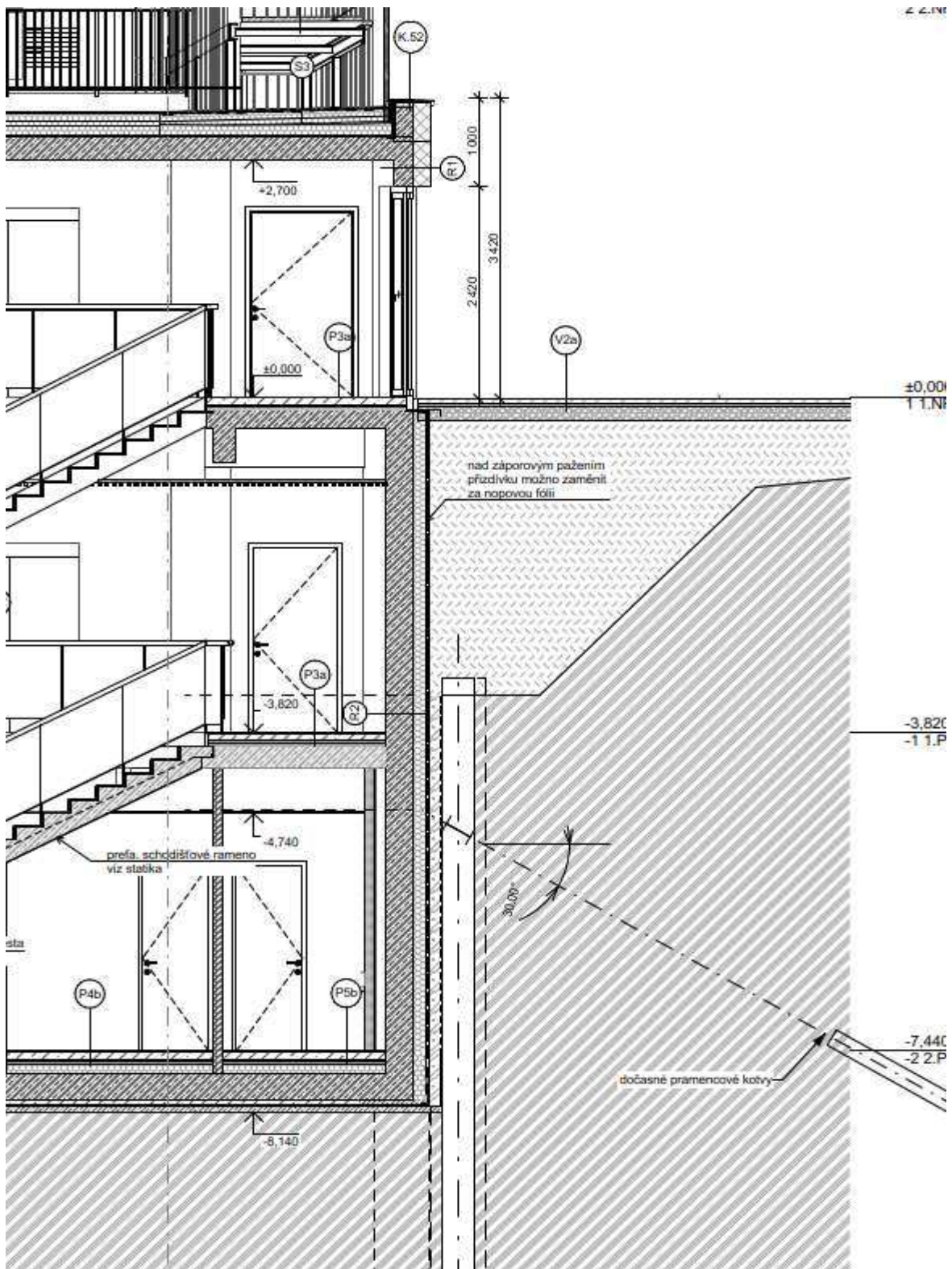

PŘÍLOHA č. 1  
D.1.2.1.b.8 ŘEZY A, B, C

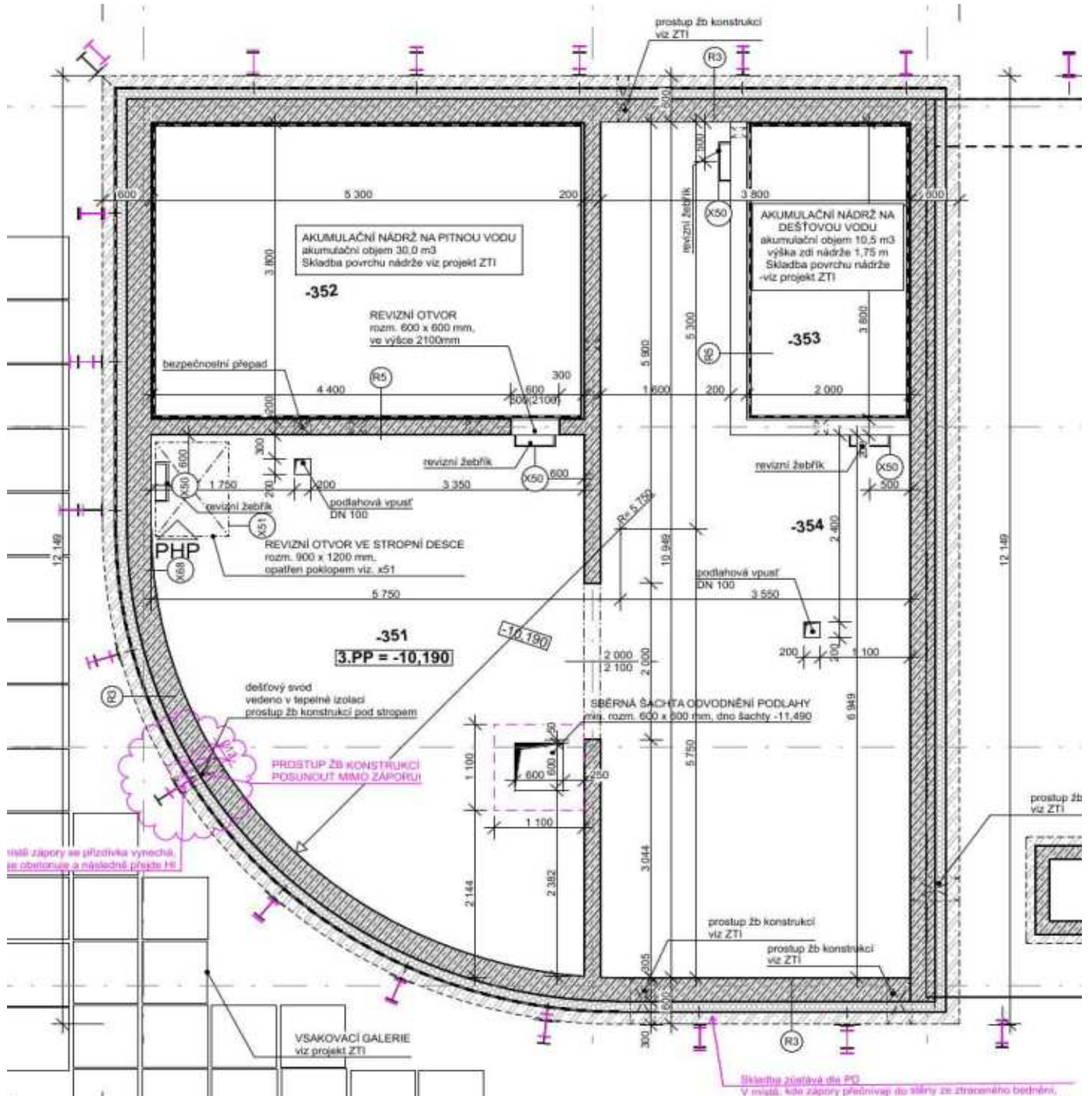

<b>R5</b>	<b>SO02 - stěna retenční nádrže 3PP</b>	
ozn.	vrstva	tí. (mm)
1.	hydroizolace - hydroizolační fólie z pružného polyolefinu TPO/FPO - pro vodohospodářské stavby, reservoáry pitné vody - vyztužená nosnou vložkou ze skelných vláken - vhodná pro styk s pitnou vodou. - odolná proti mikroorganismům	2
4.	penetrační nátěr	
5.	žb. stěna (specifikace viz statika)	200
6.	vnitřní povrch opatřen protiprašným penetračním nátěrem	
<b>Celková tloušťka:</b>		<b>202</b>

D.1.2.1.b.3 PŮDORYS 3.PP





## 3.3.1.9 OZNÁMENÍ ZMĚNY A ZMĚNOVÝ LIST

Pozemní a inženýrské stavitelství CZ

Formulář / stav k 15.3.2015

## Oznámení změny

ČÍSLO:	<b>64</b>	ZE DNE:	<b>23.02.2024</b>
		REVIZE ZE DNE:	

## OBJEDNATEL:

Název:	<b>Domov pro seniory Dobřichovice</b>
Zastoupený:	<b>Bc.Robertem Pitrákem, ředitelem</b>

## ZHOTOVITEL:

Název:	<b>STRABAG Pozemní a inženýrské stavitelství s.r.o</b>
--------	--

## STAVBA:

Název:	<b>Realizace přístavby a rekonstrukce DS Dobřichovice</b>
--------	---

<b>Předmět změny:</b>	SO02 Kotvení trámů VŠ
<b>Zpracováno na základě:</b>	požadavku objednatele
<b>Popis změny:</b>	<i>Na základě požadavku objednatele dochází k doplnění ocelových botek pro vynesení dřevěných stropních trámů kolem výtahové šachty.</i>
	Zhotovitel ve smyslu čl. VI, odst. 2, písm. d) smlouvy o dílo (stanovení dopadu změny díla do termínu dokončení díla) sděluje objednateli, že změny díla obsažené v předloženém změnovém listu mají objektivní dopad na termín dokončení díla v rozsahu 2 dnů. Zhotovitel avizuje objednateli pro případ, že změnový list nebude odsouhlasen zástupcem objednatele (ředitelem Domova pro seniory Dobřichovice) do 14 dnů od předložení tohoto návrhu změnového listu, že zhotovitel předloží objednateli další změnový list, jehož předmětem bude sjednání dopadu změny díla na termín dokončení díla dle skutečného data podepsání Změnového listu.
	Zhotovitel upozorňuje objednatele, že předmětem tohoto změnového listu jsou pouze práce v rozsahu rozpočtu tohoto změnového listu.
<b>Důvod změny:</b>	Tento ZL zahrnuje doplnění ocelových botek pro kotvení dřevěných stropních trámů kolem výtahové šachty. Kotvení trámů nebylo původně v PD řešeno.

Za zhotovitele (podpis a datum vydání)

Za objednatele (podpis a datum převzetí)

## Rozdělovník:

1	Objednatel
1	Zhotovitel

## Přílohy:

Pozemní a inženýrské stavitelství CZ

Formulář / stav k 15.3.2015

**Změnový list**

<b>ČÍSLO:</b>	<b>64</b>	<b>ZE DNE:</b>	<b>23.02.2024</b>
		<b>REVIZE ZE DNE:</b>	

**OBJEDNATEL:**

Název:	<b>Domov pro seniory Dobřichovice</b>
Zastoupený:	<b>Bc. Robertem Pitrákem, ředitelem</b>

**ZHOTOVITEL:**

Název:	<b>STRABAG Pozemní a inženýrské stavitelství s.r.o</b>
--------	--

**STAVBA:**

Název:	<b>Realizace přístavby a rekonstrukce DS Dobřichovice</b>
--------	---

**1. Předmět změny:**

		MJ	Množství	Jednotková cena	Cena celkem
<b>Kotvení dřevěných stropních trámů</b>					<b>143 872,25 Kč</b>
R06401	Výroba, montáž, dodávka zámečnických atypických zámečnických konstrukcí včetně nátěru a kotvení chemickými kotvami, včetně zhotovení otvorů a přesunu hmot <i>Strop nad 1. NP, 2. NP, 3. NP 3+3+7 L 100/150/12 + plech P10 viz příloha</i>	kus	13,00	7 610,00 Kč	98 930,00 Kč
			13		
SOD 949101112	Lešení pomocné pro objekty pozemních staveb s lešěňovou podlahou v přes 1,9 do 3,5 m zatížení do 150 kg/m2 <i>š. 0,6m, dl. 2,1 m (2,1*2)*3</i>	m2	25,20	91,99 Kč	2 318,15 Kč
		12,6			
			25,2		
<b>Časové náklady nové</b>					<b>42 624,10 Kč</b>
SOD 030001000	Zařízení staveniště	den	2,00	21 312,05 Kč	42 624,10 Kč
<b>CELKEM</b>					<b>143 872,25 Kč</b>

**2. Cena změny:**

<b>pozice</b>		<b>cena (Kč)</b>
<b>1</b>	Cena bez DPH	143 872,25 Kč
<b>2</b>	Cena s DPH	161 136,92 Kč



### 3. Čas plnění:

<p>Celkový termín dokončení díla dle SOD vč. dílčích termínů se mění takto:</p>	<p>Zhotovitel ve smyslu čl. VI, odst. 2, písm. d) smlouvy o dílo (stanovení dopadu změny díla do termínu dokončení díla) sděluje objednateli, že změny díla obsažené v předloženém změnovém listu mají objektivní dopad na termín dokončení díla v rozsahu 2 dnů. Zhotovitel avizuje objednateli pro případ, že změnový list nebude odsouhlasen zástupcem objednatele (ředitelem Domova pro seniory Dobřichovice) do 14 dnů od předložení tohoto návrhu změnového listu, že zhotovitel předloží objednateli další změnový list, jehož předmětem bude sjednání dopadu změny díla na termín dokončení díla dle skutečného data podepsání Změnového listu.</p> <p>Změnový list má sám o sobě vliv na dílčí a konečný termín 2 dny, v případě, že bude prováděn v souběhu s dalšími změnovými listy, které také mají vliv do termínu a zároveň doposud nebyly uzavřeny dodatkem ke smlouvě, může být vliv tohoto změnového listu na dílčí i konečný termín upraven.</p>
<p>Důvod změny:</p>	<p>Tento ZL zahrnuje doplnění ocelových botek pro kotvení dřevěných stropních trámů kolem výtahové šachty. Kotvení trámů nebylo původně v PD řešeno.</p>

Za projektanta podpisem souhlasí s oznámením změny a se změnovým listem (podpis a datum)

Ing. Libor Hrdoušek

Za technický dozor stavby podpisem souhlasí s oznámením změny a se změnovým listem (podpis a datum)

Ing. Jan Andrš

Za kordinátora stavby Objednatele podpisem souhlasí s oznámením změny a se změnovým listem (podpis a datum)

Ing. Jan Bartoň

Za objednatele (podpis a datum)

Bc. Robert Pítrák

Za zhotovitele (podpis a datum)

Rozdělovník:

1
2

Přílohy:

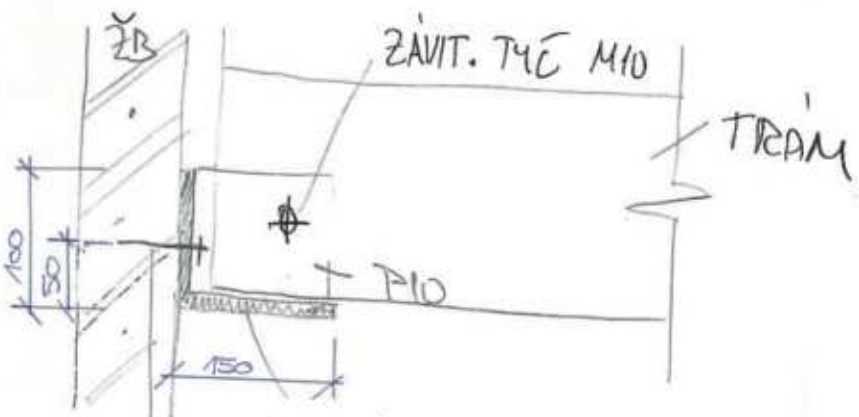

**ŘEZ**



~~L 150/150/12,0~~ L 100/150/12

→ 2x HIT-HM 170 + M16 - VLEPEVO 160mm

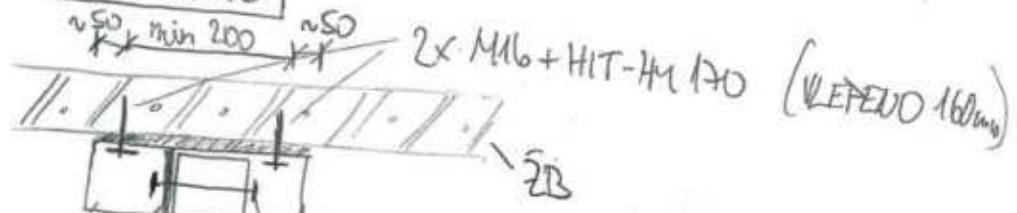
**PŮDOR**



2x M16 + HIT-HM 170 (VLEPEVO 160mm)

~~L 150/150/12,0~~  
L 100/150/12



Strop nad 3.NP

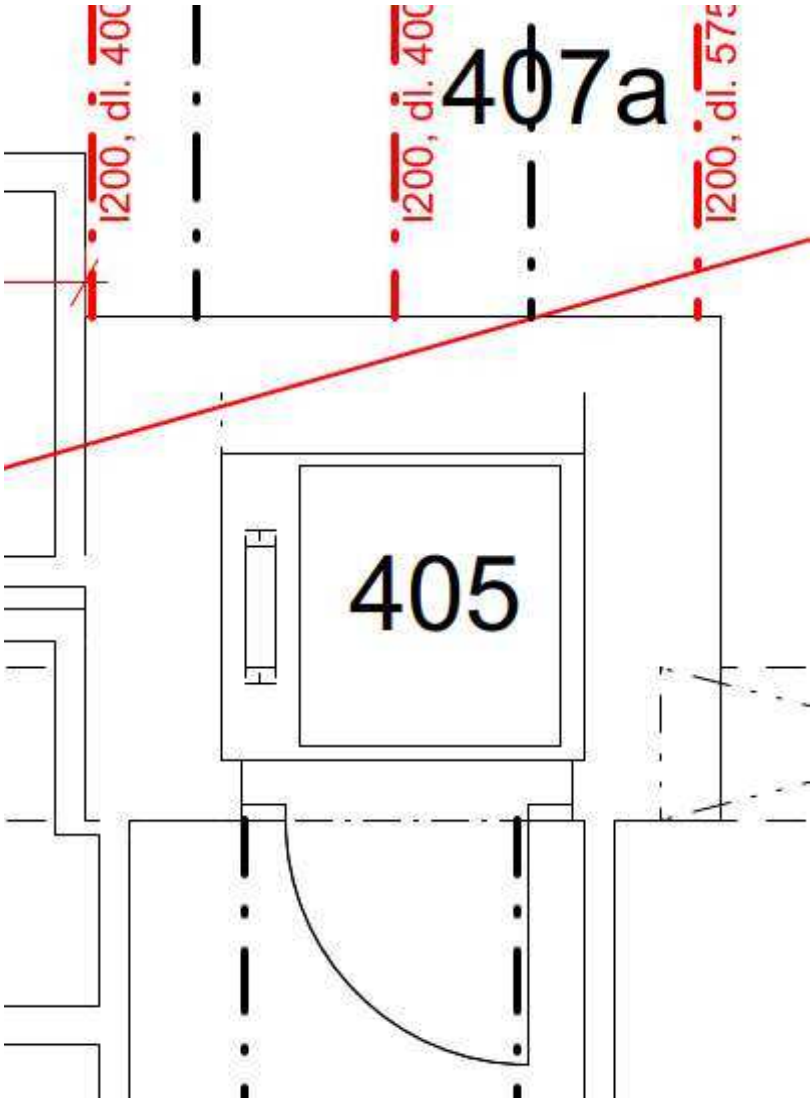

Strop nad 2.NP

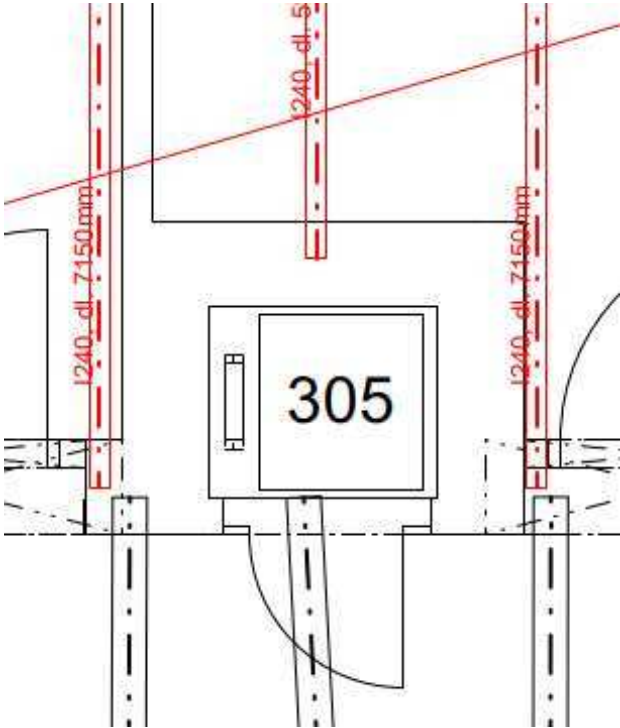

# Rekonstrukce a přístavba Domova pro seniory Dobřichovice

ID	Task Name	Doba trvání	Zahájení	Dokončení	2023												2024												2025											
					1, 2023 II   III	Čtvrt. 2, 2023 IV   V   VI	Čtvrt. 3, 2023 VII   VIII   IX	Čtvrt. 4, 2023 X   XI   XII	Čtvrt. 1, 2024 I   II   III	Čtvrt. 2, 2024 IV   V   VI	Čtvrt. 3, 2024 VII   VIII   IX	Čtvrt. 4, 2024 X   XI   XII	Čtvrt. 1, 2025 I   II   III	Čtvrt. 2, 2025 IV   V   VI	Čtvrt. 3, 2025 VII   VIII   IX	Čtvrt. 4, 2025 X   XI   XII																								
1	Podpis SoD	1 den	27.02. 23	27.02. 23	◆ 27.02.																																			
2	Předání staveniště	1 den	10.07. 23	10.07. 23	◆ 10.07.																																			
3	<b>Doba výstavby dle SoD (17 měs. od předání staveniště)</b>	520 dny	10.07. 23	10.12. 24	10.07. <b>Doba výstavby dle SoD (17 měs. od předání staveniště)</b> 10.12.																																			
4	Příprava a zřízení staveniště	31 dny	11.07. 23	10.08. 23	Příprava a zřízení staveniště 11.07. 10.08.																																			
5	SO 01 - Stávající objekt	489 dny	11.08. 23	11.12. 24	11.08. SO 01 - Stávající objekt 11.12.																																			
6	SO 02 - Přístavba	458 dny	10.09. 23	10.12. 24	10.09. SO 02 - Přístavba 10.12.																																			
7	SO 03 - Oplocení 1.část	92 dny	10.09. 23	10.12. 23	10.09. SO 03 - Oplocení 1.část 10.12.																																			
8	SO 03 - Oplocení dokončení (mont. plot. dílců, kompletace)	154 dny	10.07. 24	10.12. 24	10.07. SO 03 - Oplocení dokončení (mont. plot. dílců, kompletace) 10.12.																																			
9	SO 04 - Altán 1.část	154 dny	10.09. 23	10.02. 24	10.09. SO 04 - Altán 1.část 10.02.																																			
10	SO 04 - Altán dokončení	62 dny	10.10. 24	10.12. 24	10.10. SO 04 - Altán dokončení 10.12.																																			
11	<b>SO 05 - Přístřešek a opěrné stěny</b>				SO 05 - Přístřešek a opěrné stěny																																			
12	SO 05a - Přístřešek	184 dny	10.06. 24	10.12. 24	10.06. SO 05a - Přístřešek 10.12.																																			
13	SO 05b - Plotová zeď (u komunikace)	92 dny	10.09. 24	10.12. 24	10.09. SO 05b - Plotová zeď (u komunikace) 10.12.																																			
14	SO 05c- Pilotová opěrná stěna	154 dny	10.08. 23	10.01. 24	10.08. SO 05c- Pilotová opěrná stěna 10.01.																																			
15	SO 05d - Oblouková ŽB opěrná stěna 1. část	154 dny	10.09. 23	10.02. 24	10.09. SO 05d - Oblouková ŽB opěrná stěna 1. část 10.02.																																			
16	SO 05d - Oblouková ŽB opěrná stěna dokončení	31 dny	10.11. 24	10.12. 24	10.11. SO 05d - Oblouková ŽB opěrná stěna dokončení 10.12.																																			
17	SO 05e - Gabionová opěrná stěna 1.část	185 dny	10.08. 23	10.02. 24	10.08. SO 05e - Gabionová opěrná stěna 1.část 10.02.																																			
18	SO 05e - Gabionová opěrná stěna dokončení	92 dny	10.09. 24	10.12. 24	10.09. SO 05e - Gabionová opěrná stěna dokončení 10.12.																																			
19	SO 06 - Zahradní úpravy 1. část	122 dny	10.11. 23	10.03. 24	10.11. SO 06 - Zahradní úpravy 1. část 10.03.																																			
20	SO 06 - Zahradní úpravy dokončení	154 dny	10.07. 24	10.12. 24	10.07. SO 06 - Zahradní úpravy dokončení 10.12.																																			
21	SO 07 - Plynová přípojka 1. část	124 dny	10.10. 23	10.02. 24	10.10. SO 07 - Plynová přípojka 1. část 10.02.																																			
22	SO 07 - Plynová přípojka dokončení	31 dny	10.11. 24	10.12. 24	10.11. SO 07 - Plynová přípojka dokončení 10.12.																																			
23	SO 08 - Přípojka Cetin 1. část	93 dny	10.11. 23	10.02. 24	10.11. SO 08 - Přípojka Cetin 1. část 10.02.																																			
24	SO 08 - Přípojka Cetin dokončení	31 dny	10.11. 24	10.12. 24	10.11. SO 08 - Přípojka Cetin dokončení 10.12.																																			
25	SO 09 - Odlučovač tuků 1.část	153 dny	10.11. 23	10.04. 24	10.11. SO 09 - Odlučovač tuků 1.část 10.04.																																			
26	SO 09 - Odlučovač tuků dokončení	31 dny	10.11. 24	10.12. 24	10.11. SO 09 - Odlučovač tuků dokončení 10.12.																																			
27	Komplexní zkoušky, předání dokladů, předání Díla	31 dny	10.11. 24	10.12. 24	10.11. Komplexní zkoušky, předání dokladů, předání Díla 10.12.																																			
28	Prodloužení doby výstavby dle dodatku č.3 a č.6 (Z L003+1den, ZL025 +42dny; ZL028 +7dny)	50 dny	11.12. 24	29.01. 25	11.12. Prodloužení doby výstavby dle dodatku č.3 a č.6 (Z L003+1den, ZL025 +42dny; ZL028 +7dny) 29.01.																																			
29	Prodloužení doby výstavby dle dodatku č.7 (ZL 034+28 dní; ZL 035+7dny)	35 dny	30.01. 25	05.03. 25	30.01. Prodloužení doby výstavby dle dodatku č.7 (ZL 034+28 dní; ZL 035+7dny) 05.03.																																			
30	<b>Prodloužení doby výstavby dle dodatku č.8 (ZL 053+16 dní; ZL 058+5dny; ZL 061+7dny; ZL 064+2dny)</b>	<b>30 dny</b>	<b>06.03. 25</b>	<b>04.04. 25</b>	06.03. Prodloužení doby výstavby dle dodatku č.8 (ZL 053+16 dní; ZL 058+5dny; ZL 061+7dny; ZL 064+2dny) 04.04.																																			