

RÁMCOVÁ SMLOUVA

číslo: 20240125

uzavřena podle ustanovení § 1746 odst. 2 a násl. zákona č. 89/2012 Sb., občanský zákoník, ve znění pozdějších předpisů (dále jen „občanský zákoník“)

mezi těmito smluvními stranami:

Česká republika – Správa státních hmotných rezerv

se sídlem: Praha 5 – Malá Strana, Šeříková 616/1, PSČ 150 85
právně jednající: Ing. Miroslav Basel, ředitel Odboru zakázek
bankovní spojení: Česká národní banka, pobočka Praha
č. účtu v případě sankce: 19-85508881/0710
č. účtu: 85508881/0710
10006-85508881/0710
40002-85508881/0710
150009-85508881/0710
120002-85508881/0710
160004-85508881/0710
140003-85508881/0710

kontaktní osoba:

telefon:

fax:

e-mail:

datová schránka:

IČO:

(dále jen „kupující“)

[REDACTED]
[REDACTED]
[REDACTED]@ [REDACTED]

4iqaa3x

48133990

a

Obchodní firma

se sídlem:
adresa pro doručování:
spisová značka:
zastoupena:
bankovní spojení:
číslo účtu:
kontaktní osoba:
telefon:
fax:
e-mail:
datová schránka:
IČO:
DIČ:
(dále jen „prodávající“)

PROFIL NÁBYTEK, a.s.

Nádražní 1747, 396 01 Humpolec
-
B 1420 vedená u Krajského soudu v Českých Budějovicích
Františkem Čermákem, předsedou představenstva
Československá obchodní banka, a. s.
0223602551/0300
[REDACTED]
[REDACTED]
-
[REDACTED]@ [REDACTED]
bjacgv6
48202118
CZ48202118

(dále také společně „smluvní strany“)

I. Článek Účel smlouvy

1. Účelem rámcové smlouvy (dále jen „smlouva“) je zajištění průběžných dodávek kancelářského nábytku dle potřeb kupujícího pro účely a k zajištění jeho zákonné působnosti vyplývající ze zákona č. 97/1993 Sb., o působnosti Správy státních hmotných rezerv, ve znění pozdějších předpisů.
2. Touto smlouvou se realizuje veřejná zakázka, kterou kupující zadal v zadávacím řízení pod č.j.: 18273/23-SSHR, s názvem „23-143 Kancelářský nábytek SSHR – průběžné dodávky“.

II. Článek Předmět smlouvy a místo plnění

1. Předmětem smlouvy je **zajištění průběžných dodávek kancelářského nábytku včetně jeho montáže a dopravy**, v množství, provedení a jakosti dle ujednání této smlouvy na základě závazných dílčích objednávek dle **Technických podmínek předmětu smlouvy**, které jsou jako **Příloha č. 1** nedílnou součástí této smlouvy, případně, pokud není uvedeno v Technických podmínkách předmětu smlouvy, dle běžného obchodního **Katalogu s ceníkem**, který je jako **Příloha č. 3** nedílnou součástí této smlouvy (dále jen „věc“). Kupující se zavazuje věc převzít, a to pouze ve stanovené jakosti, množství a provedení a zaplatit kupní cenu.
2. Prodávající nesmí dodat větší nebo menší množství věci, než je ujednáno v závazné dílčí objednávce. Použití ustanovení § 2093 a § 2099 odst. 2 občanského zákoníku smluvní strany výslovně vylučují.
3. Současně s věcí odevzdá prodávající kupujícímu následující doklady v českém jazyce:
 - dodací list včetně záručních podmínek,
 - bezpečnostní listy, či jinou technickou dokumentaci, kterými dokládá splnění požadovaných parametrů u dodávaných položek dle objednávky.
4. Specifikace předmětu smlouvy:
Kód CPV (NIPEZ)
39130000-2 Kancelářský nábytek
5. Místa plnění předmětu smlouvy se nacházejí na adresách:
 - Šeříková 616/1, 150 85 Praha 5 – Malá Strana,
 - Olbrachtova 1677/3, 140 00 Praha 4 - Krč,a dále místa plnění, jejichž adresy s příslušnými kontaktními osobami jsou uvedeny v Příloze č. 4, která je nedílnou součástí této smlouvy.
6. V rámci plnění předmětu smlouvy jsou osobami jednajícími za kupujícího:
 - a) Kontaktní osoba kupujícího uvedená v záhlaví smlouvy. Tato osoba, jež je oprávněna k plnění povinností kupujícího dle této smlouvy, může k plnění povinností písemně pověřit jiného zaměstnance kupujícího. O tomto pověření je kontaktní osoba kupujícího povinna písemně (i e-mailem) informovat kontaktní osobu prodávajícího.
 - b) Pouze pro případ možného převzetí věci vedoucí střediska / pobočky v místě plnění nebo kontaktní osoba z ústředí.

Vedoucí střediska / pobočky v místě plnění/ kontaktní osoba z ústředí se zavazuje věc převzít, případně tak učiní kontaktní osoba kupujícího nebo osoba, kterou kontaktní osoba kupujícího

písemně pověří, přičemž k převzetí věci dojde na základě oboustranně podepsaného dodacího listu, který bude podepsaný oprávněnými zástupci obou smluvních stran.

III. Článek

Doba a podmínky plnění

1. Smlouva se uzavírá na dobu určitou, a to na **24** (dvacet čtyři) **měsíců** ode dne nabytí platnosti smlouvy **nebo do vyčerpání částky 2.000.000 Kč bez DPH** (slovy dva miliony korun českých), rozhodující je, která skutečnost nastane dříve. Smluvní strany souhlasí s tím, že uvedená finanční částka nemusí být v průběhu platnosti a účinnosti této smlouvy vyčerpána.
2. Předmět plnění bude realizován na základě jednotlivých dílčích objednávek dle potřeb kupujícího. Dílčí objednávky budou dodány kompletní, nikoliv po částech.
3. Lhůty pro dodání věci včetně místa plnění budou sjednány pro každou dodávku samostatně a budou vždy uvedeny v konkrétní dílčí objednávce. Dodací lhůtou se standardně rozumí dodání kancelářského a sedacího nábytku **do 21 (dvaceti jedna) pracovních dnů** od závazného objednání.
4. Prodávající nejpozději do 3 pracovních dnů od doručení dílčí objednávky potvrdí kupujícímu dílčí objednávku, a to formou vyhotovení cenové kalkulace s potvrzením termínu dodávky a montáže věci. Kupující potvrdí nejpozději do 3 pracovních dnů prodávajícímu svůj souhlas s cenovou kalkulací a termínem dodání věci, doručením tohoto potvrzení se stane dílčí objednávka závaznou. Dílčí objednávky a související komunikace bude probíhat mezi kontaktními osobami, nebo osobami pověřenými, prostřednictvím e-mailových adres uvedených v záhlaví smlouvy nebo v Příloze č. 4 této smlouvy.
5. Prodávající splní povinnost odevzdat věc kupujícímu, umožní-li kupujícímu nakládat s věcí v místě a v době plnění dle této smlouvy a dílčí objednávky na základě oboustranně podepsaného dodacího listu. Má-li věc vady zjevně bránící předání a převzetí věci, a je tedy k předání věci nezpůsobilá, není kupující povinen věc převzít a smluvní strany si sjednají v dodacím listě, který společně podepíší, náhradní termín předání věci.
6. Prodávající odevzdá věc a doklady určené ve smlouvě kupujícímu v místech plnění, nacházejícím se na adresách uvedených v čl. II. odst. 5 této smlouvy a v Příloze č. 4 této smlouvy.
7. Za datum předání věci se považuje den, ve kterém dodací list podepíše smluvní strana, která jej podepisuje jako druhá v pořadí, a na jehož základě převezme kupující věc bez vad od prodávajícího.
8. Nedodání věci v místě a času plnění z důvodů spočívajících na straně prodávajícího nebo nedodržení doby dodání věci či dílčí dodávky se považuje za podstatné porušení smlouvy a kupující má právo od smlouvy nebo dílčí objednávky odstoupit s tím, že prodávající nebude oprávněn požadovat od kupujícího úhradu nákladů souvisejících s plněním (a to i dílčím) předmětu smlouvy.

IV. Článek

Kupní cena

1. Kupní cena za jednotlivé položky předmětu smlouvy dle této smlouvy je dána nabídkou prodávajícího ze dne 12. 2. 2024, a je členěna dle odst. 2 tohoto článku. Tato cena se sjednává dohodou smluvních stran, v souladu se zákonem č. 526/1990 Sb., o cenách, ve znění pozdějších předpisů, jako cena maximální a nepřekročitelná a zahrnuje veškeré náklady kupujícího spojené s koupí věci. K této částce bude připočtena platná sazba DPH v době

vzniku zdanitelného plnění.

2. Nabídková cena za předmět plnění této smlouvy je stanovena jednotkovými cenami dle **Přílohy č. 2** této smlouvy (**Položkový rozpočet**). V případě pořízení jiného předmětu smlouvy, než který je uveden v Příloze č. 1 této smlouvy, se na takové pořízení bude vztahovat **katalogová cena dle Přílohy č. 3** této smlouvy (**běžný obchodní Katalog s uvedením jednotkových cen**) snižena o slevu ve výši **35 %**.
3. Cena za předmět plnění bude stanovena jako součet cen skutečných dodávek, realizovaných na základě jednotlivých potvrzených objednávek. Fakturace bude probíhat vždy po dodání příslušné části předmětu plnění v souladu s čl. II. této smlouvy.

V. Článek

Platební a fakturační podmínky

1. Kupní cenu věci včetně DPH je kupující povinen zaplatit prodávajícímu po jejím převzetí bez vad zjevně bránících předání a převzetí věci za přítomnosti oprávněných zástupců kupujícího a prodávajícího, včetně doložení dokladů podle této smlouvy, a to na základě daňového dokladu – faktury vystavené prodávajícím v souladu s příslušnými právními předpisy a ustanoveními této smlouvy. V případě dílčí dodávky vzniká právo na zaplacení části kupní ceny odpovídající dílčí dodávce věci bez vad zjevně bránících předání a převzetí.
2. Smluvní strany se dohodly na bezhotovostním způsobu zaplacení kupní ceny na účet prodávajícího uvedený v záhlaví smlouvy na základě daňových dokladů (faktur). Faktury budou hrazeny kupujícím vždy po dodání věci na základě dílčích objednávek dle čl. III. Faktura bude zaslána do datové schránky kupujícího nebo e-mailem na adresu epodatelna@sshr.gov.cz. Nelze-li použít datovou schránku nebo tuto e-mailovou adresu, bude faktura zaslána prostřednictvím provozovatele poštovních služeb na adresu uvedenou v záhlaví této smlouvy. V případě zaslání do datové schránky nebo na uvedenou e-mailovou adresu bude každá faktura zaslána samostatnou zprávou ve formátu pdf, příp. doc či xls. Jestliže bude faktura zaslána e-mailem, je možné tuto zprávu jako kopii zaslat i na e-mailovou adresu kontaktní osoby.
3. Kupující neposkytuje zálohu na kupní cenu.
4. Faktura musí obsahovat veškeré náležitosti stanovené zákonem č. 235/2004 Sb., o dani z přidané hodnoty, ve znění pozdějších předpisů. Dále je prodávající povinen v daňovém dokladu (faktuře) uvést číslo smlouvy, které vždy určuje kupující a toto číslo je uvedeno v záhlaví této smlouvy. V případě, že faktura nebude úplná nebo nebude obsahovat zákonem předepsané náležitosti, je kupující oprávněn ji vrátit prodávajícímu s tím, že prodávající je následně povinen vystavit novou bezvadnou a úplnou fakturu s novým termínem splatnosti. V takovém případě počne běžet doručením nové faktury kupujícímu nová lhůta splatnosti.
5. Dohodou smluvních stran se sjednává splatnost faktury na **21 kalendářních dnů** od dne doručení faktury kupujícímu. Faktura je zaplacena dnem připsání platby na účet prodávajícího.
6. Proávající prohlašuje, že účet uvedený v záhlaví smlouvy je a po celou dobu trvání smluvního vztahu bude povinným registračním údajem dle zákona č. 235/2004 Sb., o dani z přidané hodnoty, ve znění pozdějších předpisů.

VI. Článek

Dopravní dispozice a úhrada dopravného

Dopravu věci do místa plnění zajišťuje prodávající na vlastní náklady a na vlastní nebezpečí.

VII. Článek Práva z vadného plnění

1. Věc je vadná, jestliže nemá vlastnosti stanovené touto smlouvou nebo pokud je prodávajícím dodána jiná věc než ta, která má být předmětem této smlouvy nebo dílčí objednávky. Za vadu věci se považují i vady v dokladech nutných pro užívání věci. V případě vadného plnění je kupující oprávněn odstoupit od smlouvy nebo dílčí objednávky.
2. Vady věci je kupující povinen uplatnit u prodávajícího bez zbytečného odkladu po jejich zjištění, a to písemným sdělením v souladu s čl. XIII. odst. 5. této smlouvy. Proávající se zavazuje odstranit uplatněné vady při reklamaci věci ve lhůtě nejpozději do 30 kalendářních dnů od uplatnění vad.
3. Uplatní-li kupující právo z vadného plnění, potvrdí mu prodávající písemně, kdy toto právo uplatnil, jakož i provedení opravy a dobu jejího trvání. Nepotvrzení uplatnění práva z vadného plnění prodávajícím do 3 (tří) pracovních dnů ode dne sdělení uplatnění vad je důvodem pro odstoupení kupujícího od této smlouvy.

VIII. Článek Záruka za jakost

1. Proávající poskytuje kupujícímu záruku na provedené plnění **60 (šedesát) měsíců u kancelářského nábytku a 36 (třicet šest) měsíců u sedacího nábytku**. Předmět plnění musí být po dobu záruky způsobilý pro použití k obvyklému účelu dle Technických podmínek předmětu smlouvy podle čl. II. této smlouvy ([Přílohy č. 1](#)).
2. Servisní podmínky — záruční servis:
 - a) Reakce prodávajícího na reklamaci do 48 hodin.
 - b) Způsob vyřešení reklamace:
 - při možnosti odstranění na místě — provedení do 10 pracovních dnů;
 - při nutnosti spolupráce s výrobou — dle dodacích podmínek výrobce, nejpozději však do 30 dnů dle zákonné lhůty.
 - c) Doprava a práce montážníka nebude účtována.
3. Servisní podmínky — pozáruční servis
 - a) Reakce prodávajícího na požadavek kupujícího do 48 hodin.
 - b) Způsob provedení opravy:
 - při možnosti odstranění na místě — provedení do 10 pracovních dnů;
 - při nutnosti spolupráce s výrobou — dle dodacích podmínek výrobce.
 - c) Doprava a práce montážníka bude účtována dle smluvně stanovené částky.
4. Záruční doba běží ode dne odevzdání věci bez vad zjevně bránících předání a převzetí věci kupujícímu a prodlužuje se o dobu, po kterou bude věc v záručním plnění.
5. Použitelnost věci musí být minimálně 12 měsíců po skončení záruční doby a prodávající je povinen provést nebo zajistit případné opravy věci ve lhůtě 12 měsíců po skončení záruční doby stanovené dle odst. 1 tohoto článku na základě dohody smluvních stran o ceně opravy v souladu s odst. 3 tohoto článku podle povahy vady buď přímo na místě jejího zjištění u kupujícího, nebo ve svých, či jiných prostorách.

IX. Článek **Náhrada škody**

1. Každá ze stran nese odpovědnost za způsobenou škodu v rámci platných právních předpisů a této smlouvy. Obě smluvní strany se zavazují k vyvinutí maximálního úsilí k předcházení škodám a k minimalizaci vzniklých škod.
2. Žádná ze smluvních stran není v prodlení a ani nemá povinnost nahradit škodu způsobenou porušením svých povinností vyplývajících z této smlouvy, bránila-li jí v jejich splnění některá z překážek vylučujících povinnost k náhradě škody ve smyslu § 2913 odst. 2. občanského zákoníku. Smluvní strany se zavazují upozornit druhou smluvní stranu bez zbytečného odkladu na vzniklé okolnosti vylučující odpovědnost bránící řádnému plnění této smlouvy.

X. Článek **Smluvní pokuta**

1. Nedodá-li prodávající věc (dílní dodávku) do uplynutí doby plnění dle článku III. této smlouvy, zaplatí kupujícímu smluvní pokutu ve výši 0,3 % z kupní ceny nedodané věci za každý den prodlení.
2. V případě, že prodávající neodstraní vady bránící předání a převzetí věci v dohodnutém termínu uvedeném na dané dílní objednávce, je prodávající povinen zaplatit kupujícímu smluvní pokutu ve výši 0,3 % z ceny za věc uvedenou v dílní objednávce za každý započatý den prodlení s odstraněním všech vad.
3. V případě prodlení prodávajícího s odstraňováním vad v záruční době vznikne kupujícímu nárok na smluvní pokutu ve výši 0,3 % z ceny příslušné dílní objednávky za každý den prodlení.
4. V případě porušení povinností prodávajícího dle čl. VIII odst. 5 této smlouvy je prodávající povinen zaplatit kupujícímu smluvní pokutu ve výši 0,3 % z kupní ceny věci v Kč.
5. Smluvní strany výslovně sjednávají, že kupující je oprávněn započíst smluvní pokuty dle odst. 1 a 2 tohoto článku na úhradu kupní ceny věci dle čl. IV. této smlouvy.
6. Pro výpočet výše uvedených smluvních pokut se použije kupní cena bez DPH uvedená v článku IV. této smlouvy.
7. Smluvní pokuta bude splatná do 14 dnů od doručení jejího vyúčtování prodávajícímu, na účet kupujícího uvedený v záhlaví této smlouvy.
8. Proávající prohlašuje, že všechny smluvní pokuty dle této smlouvy včetně jejich výše považuje vzhledem k významu povinností (závazků), k jejichž zajištění byly dohodnuty, za přiměřené.
9. Smluvní strany výslovně sjednávají, že úhradou smluvní pokuty nebude dotčeno právo kupujícího na náhradu škody vzniklé z porušení povinností, ke kterému se smluvní pokuta vztahuje, v plné výši.

XI. Článek **Odstoupení od smlouvy**

1. Kromě důvodů pro odstoupení od smlouvy kupujícím uvedených v jiných ustanoveních této smlouvy nebo občanském zákoníku je kupující oprávněn od této smlouvy odstoupit, obdrží-li od prodávajícího věc jiných vlastností, nebo neobdrží-li všechny doklady dle této smlouvy.
2. Kupující je oprávněn od této smlouvy odstoupit, neodstraní-li prodávající vadu věci včas nebo

vodu věci odmítne odstranit.

3. Kupující je též oprávněn odstoupit od smlouvy z důvodu probíhajícího insolvenčního řízení vůči prodávajícímu.
4. Kupující je oprávněn odstoupit od smlouvy i v případě porušení povinnosti prodávajícího dle čl. V. odst. 6 této smlouvy.
5. Smluvní strany se dohodly, že při prodlení kupujícího se zaplacením celkové kupní ceny za věc v délce více než 30 dní, má prodávající právo od této smlouvy odstoupit.
6. Odstoupení od smlouvy musí být učiněno písemně v souladu s čl. XIII. odst. 5 této smlouvy. Účinky odstoupení od smlouvy nastávají dnem doručení oznámení o odstoupení druhé smluvní straně.
7. Odstoupení od této smlouvy se nedotýká práva na zaplacení smluvní pokuty nebo úroku z prodlení, ani práva na náhradu škody.
8. V případě odstoupení od smlouvy se odstoupení nevztahuje na smluvními stranami již poskytnuté vzájemné plnění.

XII. Článek

Nabytí vlastnického práva k věci Nebezpečí škody na věci

1. Smluvní strany se dohodly, že vlastnické právo k věci nabývá kupující převzetím věci bez vad bránících předání a převzetí věci na základě oboustranně podepsaného dodacího listu.
2. Smluvní strany se dohodly, že nebezpečí škody na věci přechází na kupujícího současně s nabytím vlastnického práva k věci.

XIII. Článek

Závěrečná ustanovení

1. Smluvní strany se dohodly, že další skutečnosti touto smlouvou neupravené se řídí příslušnými ustanoveními občanského zákoníku.
2. Proávající souhlasí s tím, aby tato smlouva, včetně jejích případných dodatků, byla uveřejněna na internetových stránkách kupujícího. Údaje ve smyslu § 218 odst. 3 zákona č. 134/2016 Sb., o zadávání veřejných zakázek, ve znění pozdějších předpisů, budou znečitelněny (ochrana informací a údajů dle zvláštních právních předpisů). Smlouva se vkládá do registru smluv vedeného podle zákona č. 340/2015 Sb., o zvláštních podmínkách účinnosti některých smluv, uveřejňování těchto smluv a o registru smluv, (zákon o registru smluv), ve znění pozdějších předpisů. Uveřejnění smlouvy zajišťuje kupující.
3. Proávající souhlasí, aby kupující poskytl část nebo celou tuto smlouvu v případě žádosti o poskytnutí informace podle zákona č. 106/1999 Sb., o svobodném přístupu k informacím, ve znění pozdějších předpisů.
4. Veškeré změny nebo doplňky této smlouvy (včetně změny bankovního spojení, změny sídla, změny právně jedající osoby nebo zastoupení smluvní strany atd.) jsou vázány na souhlas smluvních stran a mohou být provedeny, včetně změn příloh, po vzájemné dohodě obou smluvních stran pouze formou písemného dodatku k této smlouvě. Smluvní dodatky musí být řádně označeny, pořadově vzestupně číslovány, datovány a podepsány oprávněnými zástupci obou smluvních stran. Nemůže jít k tíži smluvní strany, které nebyl v souladu s touto smlouvou

zaslán dodatek ohledně změny údajů v záhlaví smlouvy, že i nadále užívá při komunikaci s druhou smluvní stranou údaje původně uvedené. Jiná ujednání jsou neplatná.

5. Smluvní strany sjednávají pravidla pro doručování vzájemných písemností tak, že písemnosti se zasílají v elektronické podobě prostřednictvím datových schránek. Nelze-li použít datovou schránku, zasílají se prostřednictvím provozovatele poštovních služeb na adresu uvedenou v záhlaví této smlouvy, nebo na adresu novou změněnou písemným oboustranně potvrzeným dodatkem k této smlouvě. V případech dle čl. II. odst. 6, čl. III odst. 4 a čl. V. odst. 2 této smlouvy sjednávají smluvní strany komunikaci rovněž prostřednictvím e-mailových adres kontaktních osob uvedených v záhlaví smlouvy. Pro účel uvedený v čl. V. odst. 2 této smlouvy sjednávají smluvní strany rovněž možnost elektronické komunikace prostřednictvím e-mailové adresy kupujícího epodatelna@sshr.gov.cz.
6. Tato smlouva se uzavírá v elektronické formě a bude podepsána oprávněnými osobami zaručeným elektronickým podpisem.
7. Tato smlouva je platná ode dne, kdy podpis připojí smluvní strana, která ji podepisuje jako poslední a účinná ode dne zveřejnění v registru smluv.

8. Smluvní strany prohlašují, že se s obsahem této smlouvy před jejím podpisem řádně seznámily, že smlouva nebyla uzavřena v tísní, ani za nápadně nevýhodných podmínek a byla uzavřena podle jejich pravé a svobodné vůle. Na důkaz toho připojují oprávnění zástupci smluvních stran své podpisy.
9. Smluvní strany se ve smyslu ustanovení § 89a zákona č. 99/1963 Sb., občanský soudní řád, ve znění pozdějších předpisů, dohodly, že místně příslušným soudem k projednání a rozhodnutí sporů a jiných právních věcí vyplývajících z této smlouvou založeného právního vztahu, jakož i ze vztahů s tímto vztahem souvisejících, je v případě, že k projednání věci je věcně příslušný krajský soud, Městský soud v Praze a v případě, že k projednání věci je věcně příslušný okresní soud, Obvodní soud pro Prahu 5.
10. Nedílnou součástí smlouvy jsou tyto přílohy:
 - Příloha č. 1 – Technické podmínky předmětu smlouvy
 - Příloha č. 2 – Položkový rozpočet
 - Příloha č. 3 – běžný obchodní Katalog s ceníkem
 - Příloha č. 4 – Seznam míst plnění

V Praze dne 27. března 2024

V Humpolci dne 26. března 2024

Za kupujícího:

Za prodávajícího:

**Česká republika –
Správa státních hmotných rezerv**

PROFIL NÁBYTEK, a.s.

.....
Ing. Miroslav Basel
ředitel Odboru zakázek

.....
František Čermák
předseda představenstva

Příloha č. 1 – Technické podmínky předmětu smlouvy

Základní specifikace položek předmětu plnění, které budou v průběhu platnosti smlouvy požadovány (objednávány):

Prodávající se zavazuje na základě dílčích objednávek kupujícího dodávat kupujícímu věc ve sjednané lhůtě, jakosti, množství, specifikaci, a to jednorázově a kompletně na místo plnění uvedené v dílčí objednávce.

Kupující požaduje, aby k provedení předmětu veřejné zakázky nebyly použity žádné:

- plastové části nábytku vyrobené za použití monomeru vinylchloridu a s obsahem těžkých kovů;
- barvy, základní nátěrové hmoty nebo laky, které se používají na kovové dílce, nebudou obsahovat přísady na bázi kadmia, olova, šestivazného chromu, rtuti, arsenu nebo selenu v koncentraci větší než 0,01 % (hmotnostních), a to u žádného z jednotlivých kovů v barvě, základní nátěrové hmotě nebo laku v plechovém obalu.

Prodávající toto dokládá předložením bezpečnostních listů, či jinou technickou dokumentací ve kterých jsou uvedeny informace dokládající splnění výše uvedených požadovaných parametrů (viz čl. II odst. 3 této smlouvy).

Kupující si vyhrazuje právo po vzájemné dohodě smluvních stran objednávat kancelářský a sedací nábytek ve všech nabízených dekorech (javor/buk rustikal/olše impulz/třešeň/calvados) a dále rovněž na základě nabídky prodávajícího (běžného obchodního katalogu), nikoliv pouze na základě specifikace.

Položka č.	Popis rozměry: šířka × hloubka × výška, tloušťka desky: maximálně 25 mm
1.	stůl kancelářský deska pravouhlá, rozměr 1400 × 800 × 750 mm, materiál LTD, plné boky, dezén ořech
2.	stůl kancelářský deska pravouhlá, rozměr 800 × 800 × 750 mm, materiál LTD, plné boky, dezén ořech
3.	stolová nadstavba kombinovaná rozměr 1400 × 300 × 340 mm, materiál LTD, dezén ořech

4.	výsuv pro klávesnici počítače
5.	jednací stůl rozměr 1400 × 800 × 750 mm, materiál LTD, kovové podnoží, dezén ořech
6.	přised - čtvrtkruh deska, rozměr 800 × 800 × 750 mm, hliníková noha, materiál LTD, dezén ořech
7.	mobilní kontejner rozměr 430 × 560 × 640 mm, 4× zásuvka, čela z materiálu LTD s úchytkami, vršek materiál LTD, uzamykatelný, dezén ořech
8.	skříň rozměr 800 × 420 × 1800 mm, spodní část dveře dvoukřídlé, police, materiál LTD, vrchní část otevřená, police, materiál LTD, dezén ořech
9.	skříň rozměr 800 × 420 × 1800 mm, spodní část dveře dvoukřídlé, materiál LTD, vrchní část dveře skleněné, materiál LTD, dezén ořech
10.	skříň policová rozměr 800 × 420 × 1800 mm, dveře dvoukřídlé, police, materiál LTD, dezén ořech
11.	skříň šatní rozměr 800 × 420 × 1800 mm, dveře dvoukřídlé, materiál LTD, police, výsuvný věšák, dezén ořech
12.	skříň šatní úzká rozměr 600 × 420 × 1800 mm, dveře jednokřídlé, výsuvný věšák, materiál LTD, dezén ořech
13.	nadstavec skříňový rozměr 800 × 420 × 370 mm, dveře dvoukřídlé, materiál LTD, dezén ořech
14.	nadstavec skříňový rozměr 600 × 420 × 370 mm, dveře jednokřídlé, materiál LTD, dezén ořech

15.	skříň rozměr 800 × 470 × 1060 mm, dvoudílné plné dveře, police, materiál LTD, dezén ořech
16.	skříň otevřená policová rozměr 800 × 470 × 1800 mm, materiál LTD, dezén ořech
17.	skříň policová ukončovací roh rozměr 400 × 400 × 1400 mm, materiál LTD, dezén ořech
18.	police ukončovací roh rozměr 400 × 400 × 700 mm, materiál LTD, dezén ořech
19.	police závěsná rozměr 800 × 250 × 250 mm, celoboční podpěra, kovová, dezén ořech
20.	policová vložka do skříně materiál LTD, dezén ořech
21.	kolečková kancelářská židle referent kancelářská otočná židle se středně vysokým opěrákem, asynchronní mechanismus – nezávislé nastavení úhlu sedáku a opěráku, nastavení výšky opěráku mechanismem updown, plynový píst, ocelová, chromovaná báze, nastavitelné područky, nosnost nad 120 kg
22.	jednací židle referent stohovatelná jednací židle s černým ocelovým rámem, profil ovál, vnitřní struktura sedáku a opěráku z bukové překližky, sedák se spodním plastovým krytem, čalouněný sedák i opěrák, nosnost nad 120 kg
23.	kolečková kancelářská židle - vedoucí kancelářská otočná židle, opěrák vysoký, výškově stavitelná opěrka hlavy, synchronní mechanika SYS s bočním, nastavením tuhosti, posuvný sedák, hliníkový držák zad, kříž nylon černý, plynový píst, nastavitelné područky, nosnost nad 100 kg
24.	jednací křeslo vedoucí černý síťovinový opěrák, chromovaný ocelový rám, plastové područky, čalouněný sedák v odolné látce, nosnost nad 100 kg

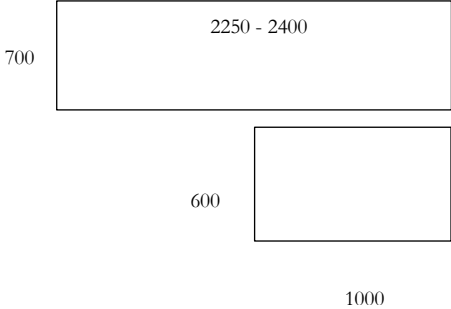
25.	<p>stůl kancelářský pravoúhlá sestava 1+1 (půdorys L), delší (čelní) část 700 × 2250 mm (max. 2400 × 750 mm), kratší (pravoúhlá) část, 600 × 1000 × 750 mm, ABS hrany, materiál LTD, dezén buk</p> 
26.	<p>stůl kancelářský 1600 v 700 × 750 mm, ABS hrany, materiál LTD, dezén buk</p>
27.	<p>mobilní kontejner 4 × zásuvka, rozměr 430 × 495 × 580 mm, materiál LTD, čela s úchytkami, zásuvky zamykatelné, ABS hrany, dezén buk</p>
28.	<p>jednací stůl rozměr 2000 × 700 × 750 mm, kovové podnoží, materiál LTD, ABS hrany, dezén buk</p>
29.	<p>jednací stůl rozměr 1600 v 700 × 750 mm, kovové podnoží, materiál LTD, ABS hrany, dezén buk</p>
30.	<p>policová skříň dvoukřídlé dveře, rozměr 800 × 420 × 1800 mm, zamykatelná, materiál LTD, ABS hrany, dezén buk</p>
31.	<p>šatní skříň kombinovaná dvoukřídlé dveře, rozměr 800 × 420 × 1800 mm, polovina skříňe jen s věšákem na šaty, druhá polovina policová, materiál LTD, ABS hrany, dezén buk</p>
32.	<p>policová prosklená skříň rozměr 800 × 420 × 1800 mm, spodní dvě třetiny prosklené, dvoukřídlé otvíratelné dveře s dvěma skleněnými policemi, vrchní třetina dřevěné dvoukřídlé dveře s jednou dřevěnou policí materiál LTD, tloušťka skla minimálně 5 mm, dezén buk</p>

33.	<p style="text-align: center;">stolek konferenční na 4 válcových pochromovaných nohách, deska z LTD, rozměr 700× 700 × 565 mm, dezén buk</p>
-----	---

POLOŽKOVÝ ROZPOČET



POLOŽKOVÝ ROZPOČET

POLOŽKA č.	POPIS rozměry: šířka x hloubka x výška, tloušťka desky: maximálně 25 mm	CENA za 1 kus včetně montáže a dopravy v Kč bez DPH	CENA za 1 kus včetně montáže a dopravy v Kč s DPH
1.	stůl kancelářský deska pravouhlá, rozměr 1400 x 800 x 750 mm, materiál LTD, plné boky, dezén ořech	3 514,00 Kč	4 251,94 Kč
2.	stůl kancelářský deska pravouhlá, rozměr 800 x 800 x 750 mm, materiál LTD, plné boky, dezén ořech	3 084,00 Kč	3 731,64 Kč
3.	stolová nadstavba kombinovaná rozměr 1400 x 300 x 340 mm, materiál LTD, dezén ořech	2 676,00 Kč	3 237,96 Kč
4.	výsuv pro klávesnici počítače	1 236,00 Kč	1 495,56 Kč
5.	jednací stůl rozměr 1400 x 800 x 750 mm, materiál LTD, kovové podnoží, dezén ořech	5 590,00 Kč	6 763,90 Kč

POLOŽKA č.	POPIS rozměry: šířka x hloubka x výška, tloušťka desky: maximálně 25 mm	CENA za 1 kus včetně montáže a dopravy v Kč bez DPH	CENA za 1 kus včetně montáže a dopravy v Kč s DPH
6.	<p>přised - čtvrtkruh</p> <p>deska, rozměr 800 x 800 x 750 mm, hliníková noha, materiál LTD, dezén ořech</p>	2 360,00 Kč	2 855,60 Kč
7.	<p>mobilní kontejner</p> <p>rozměr 430 x 560 x 640 mm, 4x zásuvka, čela LTD s úchytkami, vršek LTD, uzamykatelný, dezén ořech</p>	3 680,00 Kč	4 452,80 Kč
8.	<p>skříň</p> <p>rozměr 800 x 420 x 1800 mm, spodní část dveře dvoukřídlé, police, materiál LTD, vrchní část otevřená, police, materiál LTD, dezén ořech</p>	5 149,00 Kč	6 230,29 Kč
9.	<p>skříň</p> <p>rozměr 800 x 420 x 1800 mm, spodní část dveře dvoukřídlé, materiál LTD, vrchní část dveře skleněné, materiál LTD, dezén ořech</p>	7 205,00 Kč	8 718,05 Kč
10.	<p>skříň policová</p> <p>rozměr 800 x 420 x 1800 mm, dveře dvoukřídlé, police, materiál LTD, dezén ořech</p>	6 043,00 Kč	7 312,03 Kč

POLOŽKA č.	POPIS rozměry: šířka x hloubka x výška, tloušťka desky: maximálně 25 mm	CENA za 1 kus včetně montáže a dopravy v Kč bez DPH	CENA za 1 kus včetně montáže a dopravy v Kč s DPH
11.	skříň šatní rozměr 800 x 420 x 1800 mm, dveře dvoukřídlé, materiál LTD, police, výsuvný věšák, dezén ořech	6 372,00 Kč	7 710,12 Kč
12.	skříň šatní úzká rozměr 600 x 420 x 1800 mm, dveře jednokřídlé, výsuvný věšák, materiál LTD, dezén ořech	5 056,00 Kč	6 117,76 Kč
13.	nástavec skříňový rozměr 800 x 420 x 370 mm, dveře dvoukřídlé, materiál LTD, dezén ořech	3 629,00 Kč	4 391,09 Kč
14.	nástavec skříňový rozměr 600 x 420 x 370 mm, dveře jednokřídlé, materiál LTD, dezén ořech	3 325,00 Kč	4 023,25 Kč
15.	skříň rozměr 800 x 470 x 1060 mm, dvojdílné plné dveře, police, materiál LTD, dezén ořech	4 367,00 Kč	5 284,07 Kč

POLOŽKA č.	POPIS rozměry: šířka x hloubka x výška, tloušťka desky: maximálně 25 mm	CENA za 1 kus včetně montáže a dopravy v Kč bez DPH	CENA za 1 kus včetně montáže a dopravy v Kč s DPH
16.	skříň otevřená policová rozměr 800 x 470 x 1800 mm, materiál LTD, dezén ořech	3 897,00 Kč	4 715,37 Kč
17.	skříň policová ukončovací roh rozměr 400 x 400 x 1400 mm, materiál LTD, dezén ořech	3 343,00 Kč	4 045,03 Kč
18.	skříň ukončovací roh rozměr 400 x 400 x 700 mm, materiál LTD, dezén ořech	2 757,00 Kč	3 335,97 Kč
19.	police závěsná rozměr 800 x 250 x 250 mm, celoboční podpěrka, kovová, dezén ořech	1 380,00 Kč	1 669,80 Kč
20.	policová vložka do skříně materiál LTD, dezén ořech	1 955,00 Kč	2 365,55 Kč

POLOŽKA č.	POPIS rozměry: šířka x hloubka x výška, tloušťka desky: maximálně 25 mm	CENA za 1 kus včetně montáže a dopravy v Kč bez DPH	CENA za 1 kus včetně montáže a dopravy v Kč s DPH
21.	kolečková kancelářská židle referent kancelářská otočná židle se středně vysokým opěrákem, asynchronní mechanismus - nezávislé nastavení úhlu sedáku a opěráku, nastavení výšky opěráku mechanismem updown, plynový píst, ocelová, chromovaná báze, nastavitelné područky, nosnost nad 120 kg	2 635,00 Kč	3 188,35 Kč
22.	jednací židle referent stohovatelná jednací židle s černým ocelovým rámem, profil ovál, vnitřní struktura sedáku a opěráku z bukové překližky, sedák se spodním plastovým krytem, čalouněný sedák i opěrák, nosnost nad 120 kg	724,00 Kč	876,04 Kč
23.	kolečková kancelářská židle - vedoucí kancelářská otočná židle, opěrák vysoký, výškově stavitelná opěrka hlavy, synchronní mechanika SYS s bočním, nastavením tuhosti, posuvný sedák, hliníkový držák zad, kříž nylon černý, plynový píst, nastavitelné područky, nosnost nad 100 kg	4 025,00 Kč	4 870,25 Kč
24.	jednací křeslo vedoucí černý síťovinový opěráku, chromovaný ocelový rám, plastové područky, čalouněný sedák v odolné látce, nosnost nad 100 kg	1 144,00 Kč	1 384,24 Kč

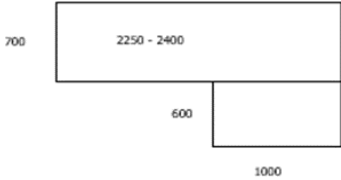
POLOŽKA č.	POPIS rozměry: šířka x hloubka x výška, tloušťka desky: maximálně 25 mm	CENA za 1 kus včetně montáže a dopravy v Kč bez DPH	CENA za 1 kus včetně montáže a dopravy v Kč s DPH
25.	stůl kancelářský pravouhlá sestava 1+1 (přídorys L), delší (čelní) část 700 x 2250 mm (max. 2400 x 750 mm), kratší (pravouhlá) část, 600 x 1000 x 750 mm, ABS hrany, materiál LTD, dežén buk 	7 532,00 Kč	9 113,72 Kč
26.	stůl kancelářský rozměr 1600 x 700 x 750 mm, ABS hrany, materiál LTD, dežén buk	3 680,00 Kč	4 452,80 Kč
27.	mobilní kontejner 4x zásuvka, rozměr 430 x 495 x 580 mm, materiál LTD, čela s úchytkami, zásuvky zamykatelné, ABS hrany, dežén buk	3 622,00 Kč	4 382,62 Kč
28.	jednací stůl rozměr 2000 x 700 x 750 mm, kovové podnoží, materiál LTD, ABS hrany, dežén buk	5 232,00 Kč	6 330,72 Kč

POLOŽKA č.	POPIS rozměry: šířka x hloubka x výška, tloušťka desky: maximálně 25 mm	CENA za 1 kus včetně montáže a dopravy v Kč bez DPH	CENA za 1 kus včetně montáže a dopravy v Kč s DPH
29.	jednací stůl rozměr 1600 x 700 x 750 mm, kovové podnoží, materiál LTD, ABS hrany, dezén buk	5 175,00 Kč	6 261,75 Kč
30.	policová skříň dvoukřídlé dveře, rozměr 800 x 420 x 1800 mm, zamykatelná, materiál LTD, ABS hrany, dezén buk	5 513,00 Kč	6 670,73 Kč
31.	šatní skříň kombinovaná dvoukřídlé dveře, rozměr 800 x 420 x 1800 mm, polovina skříňe jen s věšákem na šaty, druhá polovina policová, materiál LTD, ABS hrany, dezén buk	6 195,00 Kč	7 495,95 Kč
32.	policová prosklená skříň rozměr 800 x 420 x 1800 mm, spodní dvě třetiny prosklené, dvoukřídlé otvíratelné dveře s dvěma skleněnými policemi, vrchní třetina dřevěné dvoukřídlé dveře s jednou dřevěnou policí, materiál LTD, tloušťka skla minimálně 5 mm, dezén buk	7 005,00 Kč	8 476,05 Kč
33.	stolek konferenční na 4 válcových pochromovaných nohách, deska z LTD, rozměr 700 x 700 x 565 mm, dezén buk	2 012,00 Kč	2 434,52 Kč

POLOŽKA č.	POPIS rozměry: šířka x hloubka x výška, tloušťka desky: maximálně 25 mm	CENA za 1 kus včetně montáže a dopravy v Kč bez DPH	CENA za 1 kus včetně montáže a dopravy v Kč s DPH
Cena celkem		131 112,00 Kč	158 645,52 Kč

Příloha č. 3 – běžný obchodní Katalog s ceníkem

Identifikátor pro objednávané zboží: B (Katalog – sleva 35%)

Ceník kancelářského nábytku PROGRES

Uvedené ceny jsou včetně dopravy a montáže na místa určení dle přílohy č.4

Číslo	Zkratka 1	Název	Prodejní cena	Sleva	Cena po slevě
1	2_100	S1 N skříň nika 80x40x213	6 275 Kč	35%	4 078,91 Kč
2	2_101	S1 DP skříň dveře, policová 80x40x213	9 824 Kč	35%	6 385,28 Kč
3	2_102	S1 DND skříň dveře-nika-dveře 80x40x213	9 854 Kč	35%	6 405,22 Kč
4	2_103	S1 SND skříň dveře sklo-nika 80x40x213	11 334 Kč	35%	7 367,04 Kč
5	2_104	S1 DND skříň dveře-nika-dveře 80x40x213	10 837 Kč	35%	7 044,13 Kč
6	2_105	S1 SND skříň dveře sklo-nika 80x40x213	11 568 Kč	35%	7 518,90 Kč
7	2_106	S1 šat. skříň šatní+ police 80x40x213	10 461 Kč	35%	6 799,46 Kč
8	2_120	S1 šat. skříň šatní 60x40x213	8 200 Kč	35%	5 329,88 Kč
9	2_121	S1 N skříň nika 60x40x213	5 551 Kč	35%	3 607,97 Kč
10	2_122	S1 DP skříň dveře, policová 60x40x213	8 713 Kč	35%	5 663,53 Kč
11	2_140	S1 N skříň nika 40x40x213	4 833 Kč	35%	3 141,63 Kč
12	2_141	S1 DP skříň dveře, policová 40x40x213	6 608 Kč	35%	4 295,20 Kč
13	2_150	S1 RK skříň roh koncový 40x40x213	6 164 Kč	35%	4 006,81 Kč
14	2_160	S2 N skříň nika 80x40x178,5	5 712 Kč	35%	3 789,00 Kč
15	2_161	S2 DP skříň dveře, policová 80x40x178,5	8 858 Kč	35%	5 755,00 Kč
16	2_162	S2 ND skříň nika-dveře 80x40x178,5	7 548 Kč	35%	4 908,00 Kč
17	2_163	S2 SD skříň dveře sklo 80x40x178,5	10 562 Kč	35%	6 865,00 Kč
18	2_164	S2 DND skř. dveře,nika,dveře 80x40x178,5	9 132 Kč	35%	5 935,81 Kč
19	2_165	S2 SND skříň dveře sklo,nika 80x40x178,5	9 746 Kč	35%	6 334,65 Kč
20	2_166	S2 šat. skříň šatní + police 80x40x178,5	9 340 Kč	35%	6 071,00 Kč
21	2_180	S2 šat. skříň šatní 60x40x178,5	7 412 Kč	35%	4 817,00 Kč
22	2_181	S2 N skříň nika 60x40x178,5	5 007 Kč	35%	3 276,00 Kč
23	2_182	S2 DP skříň dveře, police 60x40x178,5	7 734 Kč	35%	5 026,92 Kč
24	2_200	S2 N skříň nika 40x40x178,5	4 353 Kč	35%	2 829,46 Kč
25	2_201	S2 DZ skříň dveře, zásuvky 40x40x178,5	13 235 Kč	35%	8 602,67 Kč
26	2_210	S2 RK skříň roh koncový 40x40x178,5	5 264 Kč	35%	3 421,59 Kč
27	2_220	S3 N skříň nika 80x40x144	4 823 Kč	35%	3 134,73 Kč
28	2_221	S3 DP skříň dveře, policová 80x40x144	7 412 Kč	35%	4 817,53 Kč
29	2_222	S3 ND skříň nika-dveře 80x40x144	6 615 Kč	35%	4 299,80 Kč
30	2_223	S3 S skříň dveře sklo 80x40x144	8 431 Kč	35%	5 480,22 Kč
31	2_224	S3 SD skříň dveře sklo 80x40x144	9 015 Kč	35%	5 859,88 Kč
32	2_225	S3 SR skříň sklo v AL rámu+police 80x40x144	18 348 Kč	35%	11 926,08 Kč
33	2_226	S3 šat. skříň šatní + police 80x40x144	7 828 Kč	35%	5 088,28 Kč
34	2_240	S3 šat. skříň šatní 60x40x144	6 405 Kč	35%	4 163,28 Kč
35	2_241	S3 N skříň nika 60x40x144	4 346 Kč	35%	2 824,86 Kč
36	2_242	S3 DP skříň dveře, policová 60x40x144	6 661 Kč	35%	4 329,72 Kč
37	2_260	S3 N skříň nika 40x40x144	3 865 Kč	35%	2 511,93 Kč
38	2_261	S3 DP skříň dveře, policová 40x40x144	5 160 Kč	35%	3 354,09 Kč
39	2_270	S3 RK skříň roh koncový 40x40x144	4 901 Kč	35%	3 186,00 Kč
40	2_280	S4 N skříň nika 80x40x109,5	4 027 Kč	35%	2 617,77 Kč
41	2_281	S4 DP skříň dveře, policová 80x40x109,5	6 403 Kč	35%	4 163,00 Kč
42	2_282	S4 ND skříň nika-dveře 80x40x109,5	5 816 Kč	35%	3 780,54 Kč
43	2_283	S4 S skříň dveře sklo-police 80x40x109,5	6 953 Kč	35%	4 519,16 Kč
44	2_284	S4 SR skříň sklo v AL rámu-police 80x40x109,5	13 761 Kč	35%	8 944,75 Kč
45	2_285	S4 skříň 3xzás.+6xzáv.karty 80x40x109,5	13 290 Kč	35%	8 638,72 Kč
46	2_286	S4 rol skříň roletová 80x40x109,5	14 333 Kč	35%	9 316,75 Kč
47	2_300	S4 N skříň nika 60x40x109,5	3 709 Kč	35%	2 411,68 Kč
48	2_301	S4 DP skříň dveře, police 60x40x109,5	5 802 Kč	35%	3 771,34 Kč

49	2_310	S4 N skříň nika 40x40x109,5	3 330 Kč	35%	2 164,47 Kč
50	2_311	S4 DP skříň dveře-police 40x40x109,5	4 429 Kč	35%	2 878,55 Kč
51	2_320	S4 RK skříň roh koncový 40x40x109,5	4 178 Kč	35%	2 715,95 Kč
52	2_330	S5 N skříň nika 80x40x75	3 385 Kč	35%	2 200,52 Kč
53	2_331	S5 DP skříň dveře-police 80x40x75	5 319 Kč	35%	3 156,00 Kč
54	2_332	S5 S skříň dveře sklo, police 80x40x75	5 786 Kč	35%	3 760,60 Kč
55	2_333	S5 SR skříň sklo v AL rámu-police 80x40x75	11 806 Kč	35%	7 673,84 Kč
56	2_334	S5 skříň 2x zás.+4xzáv. karty 80x40x75	10 246 Kč	35%	6 659,86 Kč
57	2_335	S5 rol. skříň roletová 80x40x75	11 956 Kč	35%	7 771,24 Kč
58	2_350	S5 N skříň nika 60x40x75	3 100 Kč	35%	2 014,91 Kč
59	2_351	S5 DP skříň dveře, police 60x40x75	4 875 Kč	35%	2 892,00 Kč
60	2_360	S5 N skříň nika 40x40x75	2 785 Kč	35%	1 810,12 Kč
61	2_361	S5 DP skříň dveře-police 40x40x75	3 678 Kč	35%	2 390,74 Kč
62	2_362	S5 Z5 skříň 5x zásuvka 40x40x75	9 406 Kč	35%	6 113,76 Kč
63	2_370	S5 RK skříň roh koncový 40x40x75	4 043 Kč	35%	2 398,00 Kč
64	2_380	K6 KONT.PC kont. na PC+1xzás. 49x46x64	7 940 Kč	35%	5 161,14 Kč
65	2_381	K6 KONT.Z. 3xzás.+2xzáv.karty 122x46x64	18 532 Kč	35%	12 045,74 Kč
66	2_382	K6 KONT.Z. 4xzás.+1xzáv.karty 122x46x64	20 282 Kč	35%	13 183,20 Kč
67	2_401	KZ kont. 3xzás.+1x tužkovník 430x583x636mm	9 357 Kč	35%	6 082,31 Kč
68	2_402	KZ kont. 1xzás.1xzáv.kapsy 42x60x60	7 812 Kč	35%	5 077,54 Kč
69	2_405	KZ kont.pevný 2xz.na záv.karty 42x80x75	9 757 Kč	35%	6 342,32 Kč
70	2_406	KZ kont.pevný 2xz.1xzáv.karty 42x80x75	12 087 Kč	35%	7 856,38 Kč
71	2_407	KZ kont.pevný 4xz.1x tužkovník 42x80x75	12 268 Kč	35%	7 974,50 Kč
72	2_410	KZ kont.pevný 2xzás.záv. karty 42x60x75	9 271 Kč	35%	6 026,32 Kč
73	2_411	KZ kont.pevný 2xz.1xzáv.karty 42x60x75	11 644 Kč	35%	7 568,76 Kč
74	2_412	KZ kont.pevný 4xz.1x tužkovník 42x60x75	11 778 Kč	35%	7 655,43 Kč
75	2_600	DP 80 deska prac. čtvercová 80x80	1 370 Kč	35%	890,49 Kč
76	2_6001	PSkp 80 prac. stůl čtvercový 80x80	7 256 Kč	35%	4 716,28 Kč
77	2_6002	PS Kpvs 80 prac. stůl čtvercový 80x80	10 183 Kč	35%	6 619,21 Kč
78	2_601	DP 120 deska prac. obdelník. 120x80	1 850 Kč	35%	1 202,66 Kč
79	2_6011	PSkp 120 prac. stůl obdelník. 120x80	7 963 Kč	35%	5 175,72 Kč
80	2_6012	PS Kpvs 120 prac. stůl obdelník. 120x80	10 903 Kč	35%	7 087,08 Kč
81	2_602	DP 140 deska prac. obdelník. 140x80	2 146 Kč	35%	1 395,17 Kč
82	2_6021	PSkp 140 prac. stůl obdelník. 140x80	8 195 Kč	35%	4 861,00 Kč
83	2_6022	PS Kpvs 140 prac. stůl obdelník. 140x80	11 334 Kč	35%	7 367,04 Kč
84	2_603	DP 160 deska prac. obdelník. 160x80	2 372 Kč	35%	1 541,67 Kč
85	2_6031	PSkp 160 prac. stůl obdelník. 160x80	8 662 Kč	35%	5 630,55 Kč
86	2_6032	PS Kpvs 160 prac. stůl obdelník 160x80	11 682 Kč	35%	7 593,30 Kč
87	2_604	DP 180 deska prac. obdelník. 180x80	2 627 Kč	35%	1 707,34 Kč
88	2_6041	PSkp 180 prac. stůl obdelník. 180x80	9 009 Kč	35%	5 856,05 Kč
89	2_6042	PS Kpvs 180 prac. stůl obdelník 180x80	12 056 Kč	35%	7 836,44 Kč
90	2_605	DP 160 L deska prac. rohová 160x100	4 530 Kč	35%	2 944,51 Kč
91	2_6051	PSkp 160 L prac. stůl rohový 160x100	10 825 Kč	35%	7 036,46 Kč
92	2_6052	PS Kpvs 160 L prac. stůl rohový 160x100	13 843 Kč	35%	8 997,68 Kč
93	2_606	DP 160 P deska prac. rohová 160x100	4 530 Kč	35%	2 944,51 Kč
94	2_6061	PSkp 160 P prac. stůl rohový 160x100	10 825 Kč	35%	7 036,46 Kč
95	2_6062	PS Kpvs 160 P prac. stůl rohový 160x100	13 843 Kč	35%	8 997,68 Kč
96	2_607	DP 180 L deska prac. rohová 180x100	4 884 Kč	35%	3 174,61 Kč
97	2_6071	PSkp 180 L prac. stůl rohový 180x100	11 264 Kč	35%	7 321,78 Kč
98	2_6072	PS Kpvs 180 L prac. stůl rohový 180x100	14 312 Kč	35%	9 302,94 Kč
99	2_608	DP 180 P deska prac. rohová 180x100	4 884 Kč	35%	3 174,61 Kč
100	2_6081	PSkp 180 P prac. stůl rohový 180x100	11 264 Kč	35%	7 321,78 Kč
101	2_6082	PS Kpvs 180 P prac. stůl rohový 180x100	14 312 Kč	35%	9 302,94 Kč
102	2_609	DP 200 L deska prac. rohová 200x100	5 249 Kč	35%	3 411,62 Kč

103	2_6091	PSkp 200 L prac. stůl rohový 200x100	13 198 Kč	35%	8 578,90 Kč
104	2_6092	PS Kpvs 200 L prac. stůl rohový 200x100	14 826 Kč	35%	9 636,59 Kč
105	2_610	DP 200 P deska prac. rohová 200x100	5 249 Kč	35%	3 411,62 Kč
106	2_6101	PSkp 200 P prac. stůl rohový 200x100	13 198 Kč	35%	8 578,90 Kč
107	2_6102	PS Kpvs 200 P prac. stůl rohový 200x100	14 826 Kč	35%	9 636,59 Kč
108	2_611	DP 160 L deska prac. rohová 160x120	5 009 Kč	35%	3 255,92 Kč
109	2_6111	PSkp 160 L prac. stůl rohový 160x120	11 300 Kč	35%	7 344,79 Kč
110	2_6112	PS Kpvs 160 L prac. stůl rohový 160x120	14 323 Kč	35%	9 309,85 Kč
111	2_612	DP 160 P deska prac. rohová 160x120	5 009 Kč	35%	3 255,92 Kč
112	2_6121	PSkp 160 P prac. stůl rohový 160x120	11 300 Kč	35%	7 344,79 Kč
113	2_6122	PS Kpvs 160 P prac. stůl rohový 160x120	14 323 Kč	35%	9 309,85 Kč
114	2_613	DP 180 L deska prac. rohová 180x120	5 314 Kč	35%	3 453,80 Kč
115	2_6131	PSkp 180 L prac. stůl rohový 180x120	11 696 Kč	35%	7 602,50 Kč
116	2_6132	PS Kpvs 180 L prac. stůl rohový 180x120	14 742 Kč	35%	9 582,13 Kč
117	2_614	DP 180 P deska prac. rohová 180x120	5 314 Kč	35%	3 453,80 Kč
118	2_6141	PSkp 180 P prac. stůl rohový 180x120	11 696 Kč	35%	7 602,50 Kč
119	2_6142	PS Kpvs 180 P prac. stůl rohový 180x120	14 742 Kč	35%	9 582,13 Kč
120	2_615	DP 200 L deska prac. rohová 200x120	5 730 Kč	35%	3 724,55 Kč
121	2_6151	PSkp 200 L prac. stůl rohový 200x120	13 732 Kč	35%	8 925,58 Kč
122	2_6152	PS Kpvs 200 L prac. stůl rohový 200x120	15 306 Kč	35%	9 948,76 Kč
123	2_616	DP 200 P deska prac. rohová 200x120	5 730 Kč	35%	3 724,55 Kč
124	2_6161	PSkp 200 P prac. stůl rohový 200x120	13 732 Kč	35%	8 925,58 Kč
125	2_6162	PS Kpvs 200 P prac. stůl rohový 200x120	15 306 Kč	35%	9 948,76 Kč
126	2_617	DP 225 L deska prac. tvarová 225x80	5 788 Kč	35%	3 762,14 Kč
127	2_6171	PSkp 225 L prac. stůl tvarový 225x80	15 972 Kč	35%	10 382,11 Kč
128	2_6172	PS Kpvs 225 L prac. stůl tvarový 225x80	20 307 Kč	35%	13 199,30 Kč
129	2_618	DP 225 P deska prac. tvarová 225x80	5 788 Kč	35%	3 762,14 Kč
130	2_6181	PSkp 225 P prac. stůl tvarový 225x80	15 972 Kč	35%	10 382,11 Kč
131	2_6182	PS Kpvs 225 P prac. stůl tvarový 225x80	20 307 Kč	35%	13 199,30 Kč
132	2_619	DP 140 deska prac. tvarová 140x140	5 727 Kč	35%	3 722,25 Kč
133	2_6191	PSkp 140 prac. stůl tvarový 140x140	15 909 Kč	35%	10 340,69 Kč
134	2_6192	PS Kpvs 140 prac. stůl tvarový 140x140	20 243 Kč	35%	13 157,89 Kč
135	2_620	DP 215 deska prac. tvarová 215x80	6 681 Kč	35%	4 342,75 Kč
136	2_6201	PSkp 215 prac. stůl tvarový 215x80	16 866 Kč	35%	10 962,73 Kč
137	2_6202	PS Kpvs 215 prac. stůl tvarový 215x80	21 200 Kč	35%	13 779,92 Kč
138	2_621	DP 215 deska prac. tvarová 215x80	6 681 Kč	35%	4 342,75 Kč
139	2_6211	PSkp 215 prac. stůl tvarový 215x80	16 837 Kč	35%	10 944,32 Kč
140	2_6212	PS Kpvs 215 prac. stůl tvarový 215x80	14 088 Kč	35%	9 157,21 Kč
141	2_622	DP 215 deska prac. tvarová 215x80	6 050 Kč	35%	3 932,41 Kč
142	2_6221	PSkp 215 prac. stůl tvarový 215x80	16 232 Kč	35%	10 550,85 Kč
143	2_6222	PS Kpvs 215 prac. stůl tvarový 215x80	20 569 Kč	35%	13 369,58 Kč
144	2_623	DP 200 deska prac. tvarová 200x90	6 366 Kč	35%	4 137,97 Kč
145	2_6231	PSkp 200 prac. stůl tvarový 200x90	16 551 Kč	35%	10 757,94 Kč
146	2_6232	PS Kpvs 200 prac. stůl tvarový 200x90	20 887 Kč	35%	13 576,67 Kč
147	2_624	DP 165 L deska prac. tvarová 165x100	4 530 Kč	35%	2 944,51 Kč
148	2_6241	PSkp 165 L prac. stůl tvarový 165x100	10 736 Kč	35%	6 978,17 Kč
149	2_6242	PS Kpvs 165 L prac. stůl tvarový 165x100	13 718 Kč	35%	8 916,38 Kč
150	2_625	DP 165 P deska prac. tvarová 165x100	4 530 Kč	35%	2 944,51 Kč
151	2_6251	PSkp 165 P prac. stůl tvarový 165x100	10 736 Kč	35%	6 978,17 Kč
152	2_6252	PS Kpvs 165 P prac. stůl tvarový 165x100	13 718 Kč	35%	8 916,38 Kč
153	2_626	DP 185 L deska prac. tvarová 185x100	4 798 Kč	35%	3 118,62 Kč
154	2_6261	PSkp 185 L prac. stůl tvarový 185x100	11 088 Kč	35%	7 207,50 Kč
155	2_6262	PS Kpvs 185 L prac. stůl tvarový 185x100	14 113 Kč	35%	9 173,32 Kč
156	2_627	DP 185 P deska prac. tvarová 185x100	4 798 Kč	35%	3 118,62 Kč

157	2_6271	PSkp 185 P prac. stůl tvarový 185x100	11 088 Kč	35%	7 207,50 Kč
158	2_6272	PS Kpvs 185 P prac.stůl tvarový 185x100	14 113 Kč	35%	9 173,32 Kč
159	2_628	DP 205 L deska prac. tvarová 205x100	6 023 Kč	35%	3 914,77 Kč
160	2_6281	PSkp 205 L prac. stůl tvarový 205x100	12 403 Kč	35%	8 061,94 Kč
161	2_6282	PS Kpvs 205 L prac.stůl tvarový 205x100	15 451 Kč	35%	10 043,10 Kč
162	2_629	DP 205 P deska prac. tvarová 205x100	6 023 Kč	35%	3 914,77 Kč
163	2_6291	PSkp 205 P prac. stůl tvarový 205x100	12 403 Kč	35%	8 061,94 Kč
164	2_6292	PS Kpvs 205 P prac.stůl tvarový 205x100	15 451 Kč	35%	10 043,10 Kč
165	2_640	DJ deska jednací čtvercová 80x80	1 370 Kč	35%	890,49 Kč
166	2_641	DJ deska jednací obdelníková 120x80	1 850 Kč	35%	1 202,66 Kč
167	2_642	DJ deska jednací obdelníková 140x80	2 146 Kč	35%	1 395,17 Kč
168	2_643	DJ deska jednací obdelníková 160x80	2 372 Kč	35%	1 541,67 Kč
169	2_644	DJ deska jednací obdelníková 180x80	2 627 Kč	35%	1 707,34 Kč
170	2_645	DJ deska jednací konická 90x90	3 558 Kč	35%	2 312,51 Kč
171	2_646	DJ deska jednací konická 150x100	5 140 Kč	35%	3 341,05 Kč
172	2_647	DJ deska jednací konická 200x110	6 477 Kč	35%	4 210,06 Kč
173	2_648	DJ deska jednací sudová150x90	5 258 Kč	35%	3 417,75 Kč
174	2_649	DJ deska jednací sudová 200x100	6 701 Kč	35%	4 355,79 Kč
175	2_650	DJ deska jednací elipsová 150x90	4 713 Kč	35%	3 063,40 Kč
176	2_651	DJ deska jednací elipsová 215x100	6 438 Kč	35%	4 184,75 Kč
177	2_652	DJ deska jednací kruhová prům.80	3 122 Kč	35%	2 029,48 Kč
178	2_653	DJ deska jednací kruhová prům.100	3 860 Kč	35%	2 508,86 Kč
179	2_654	DJ deska jednací kruhová prům.120	4 516 Kč	35%	2 935,31 Kč
180	2_670	DK deska konferenční kruhová prům.65	2 374 Kč	35%	1 543,20 Kč
181	2_671	DK deska konferenční elipsová 110x65	3 486 Kč	35%	2 265,72 Kč
182	2_672	DK deska konferenční sudová 65x65	3 134 Kč	35%	2 037,15 Kč
183	2_673	DK deska konferenční sudová 110x65	4 351 Kč	35%	2 827,93 Kč
184	2_680	DD deska doplňková obdelníková 80x61	1 149 Kč	35%	747,06 Kč
185	2_681	DD deska doplňková obdelníková 120x61	1 543 Kč	35%	1 003,24 Kč
186	2_682	DD deska doplňková obdelníková 140x61	1 802 Kč	35%	1 171,21 Kč
187	2_683	DD deska doplňková obdelníková 160x61	1 984 Kč	35%	1 289,33 Kč
188	2_684	DD deska doplňková tvarová prům.80	2 411 Kč	35%	1 566,98 Kč
189	2_685	DD deska doplňková tvarová prům.100	3 023 Kč	35%	1 965,05 Kč
190	2_686	DD deska doplňková tvarová prům.100	3 745 Kč	35%	2 434,46 Kč
191	2_687	DD deska doplňková tvarová 120x120	4 181 Kč	35%	2 717,48 Kč
192	2_688	DD deska doplňková tvarová prům.120	4 522 Kč	35%	2 939,14 Kč
193	2_689	DD L deska doplňková tvarová 80x40	1 820 Kč	35%	1 182,71 Kč
194	2_690	DD P deska doplňková tvarová 80x40	1 820 Kč	35%	1 182,71 Kč
195	2_691	DD L deska doplňková tvarová 120x60	2 406 Kč	35%	1 563,91 Kč
196	2_692	DD P deska doplňková tvarová 120x60	2 406 Kč	35%	1 563,91 Kč
197	2_693	DD L deska doplňková tvarová 100x80	3 044 Kč	35%	1 978,86 Kč
198	2_694	DD P deska doplňková tvarová 100x80	3 044 Kč	35%	1 978,86 Kč
199	2_695	DD L deska doplňková tvarová 100x100	3 312 Kč	35%	2 152,97 Kč
200	2_696	DD L deska doplňková tvarová 100x100	3 312 Kč	35%	2 152,97 Kč
201	2_697	DD deska doplňková tvarová 120x45	2 414 Kč	35%	1 569,28 Kč
202	2_698	DD deska doplňková tvarová 140x45	2 688 Kč	35%	1 747,23 Kč
203	2_699	DD deska doplňková tvarová 160x45	2 891 Kč	35%	1 879,15 Kč
204	2_700	DD deska doplňková tvarová 180x45	3 100 Kč	35%	2 014,91 Kč
205	2_701	DD deska doplňková tvarová 120x80	3 106 Kč	35%	2 018,74 Kč
206	2_702	DD deska doplňková tvarová 140x80	3 452 Kč	35%	2 243,48 Kč
207	2_703	DD deska doplňková tvarová 160x80	3 796 Kč	35%	2 467,44 Kč
208	2_704	DD deska doplňková tvarová 180x80	4 211 Kč	35%	2 737,42 Kč
209	2_705	DD L deska doplňková tvarová 175x80	4 557 Kč	35%	2 962,15 Kč
210	2_706	DD P deska doplňková tvarová 175x80	4 557 Kč	35%	2 962,15 Kč

211	2_720	DS45 deska spojovací 45 st.	2 322 Kč	35%	1 509,46 Kč
212	2_721	DS60 deska spojovací 60 st.	2 411 Kč	35%	1 566,98 Kč
213	2_722	DS90 deska spojovací 90 st.	3 461 Kč	35%	2 053,00 Kč
214	2_723	DS120 deska spojovací 120 st.	3 335 Kč	35%	2 167,54 Kč
215	2_724	DS135 deska spojovací 135 st.	3 594 Kč	35%	2 336,28 Kč
216	2_725	DS deska spojovací tvarová 120x120	3 377 Kč	35%	2 195,15 Kč
217	2_726	DS L deska spojovací tvarová 150x80	2 967 Kč	35%	1 928,24 Kč
218	2_727	DS P deska spojovací tvarová 150x80	2 967 Kč	35%	1 928,24 Kč
219	2_728	DS deska spojovací tvarová 125x115	3 743 Kč	35%	2 432,92 Kč
220	2_729	DS deska spojovací tvarová 192x80	3 598 Kč	35%	2 338,58 Kč
221	2_730	DS deska spojovací tvarová 192x95	5 121 Kč	35%	3 328,78 Kč
222	2_748	NC noha centr. jed. RAL pod. pr.60cm	9 525 Kč	35%	6 191,22 Kč
223	2_749	NC noha centr. jed. RAL pod. pr.40cm	4 939 Kč	35%	3 210,66 Kč
224	2_750	NC noha centr. jed. RAL pod. pr. 55 cm	8 174 Kč	35%	5 313,01 Kč
225	2_751	NC noha centr. jed. chrom pod.pr.55 cm	12 601 Kč	35%	8 190,79 Kč
226	2_752	NC noha centr. konfer.RAL pod.pr. 45cm	5 060 Kč	35%	3 288,90 Kč
227	2_753	NC noha centr. konf.chrom pod.pr. 45 cm	8 412 Kč	35%	5 467,94 Kč
228	2_754	NA noha stolová prům. 6 cm	620 Kč	35%	402,68 Kč
229	2_755	NA noha stolová prům. 6 cm, dřevodezén	1 030 Kč	35%	669,59 Kč
230	2_756	NA noha konferenční prům. 6 cm	703 Kč	35%	457,13 Kč
231	2_757	NA noha konfer. prům. 6 cm, dřevodezén	1 018 Kč	35%	661,92 Kč
232	2_760	PKJ podnož kov.pro jednací desku 80 cm	6 522 Kč	35%	4 239,21 Kč
233	2_761	PKJ podnož kov.pro jednací desku 120 cm	6 522 Kč	35%	4 239,21 Kč
234	2_762	PKJ podnož kov.pro jednací desku 140 cm	6 522 Kč	35%	4 239,21 Kč
235	2_763	PKJ podnož kov.pro jednací desku 160 cm	6 522 Kč	35%	4 239,21 Kč
236	2_764	PKJ podnož kov.pro jednací desku 180 cm	6 522 Kč	35%	4 239,21 Kč
237	2_766	PKJSvs pod.kov.výškově st. deska 80 cm	12 751 Kč	35%	8 288,20 Kč
238	2_767	PKJSvs pod.kov.výškově st. deska 120cm	12 751 Kč	35%	8 288,20 Kč
239	2_768	PKJSvs pod.kov.výškově st. deska 140cm	12 751 Kč	35%	8 288,20 Kč
240	2_769	PKJSvs pod.kov.výškově st. deska 160cm	12 751 Kč	35%	8 288,20 Kč
241	2_770	PKJSvs pod.kov.výškově st. deska 180cm	12 751 Kč	35%	8 288,20 Kč
242	2_800	N80 nástavec na prac. stůl 80x24x25	3 237 Kč	35%	2 103,88 Kč
243	2_801	N120 nástavec na prac. stůl 120x24x25	3 483 Kč	35%	2 264,18 Kč
244	2_802	N140 nástavec na prac. stůl 140x24x25	3 684 Kč	35%	2 394,57 Kč
245	2_803	N160 nástavec na prac. stůl 160x24x25	3 874 Kč	35%	2 518,06 Kč
246	2_804	N180 nástavec na prac. stůl 180x24x25	4 075 Kč	35%	2 648,45 Kč
247	2_805	P80 paravan 80 cm	2 305 Kč	35%	1 497,95 Kč
248	2_806	P120 paravan 120 cm	2 646 Kč	35%	1 719,61 Kč
249	2_807	P140 paravan 140 cm	2 930 Kč	35%	1 904,46 Kč
250	2_808	P160 paravan 160 cm	3 153 Kč	35%	2 049,42 Kč
251	2_809	P180 paravan 180 cm	3 603 Kč	35%	2 341,65 Kč
252	2_810	PZP80 paravan na záv. police 80x44	2 327 Kč	35%	1 512,52 Kč
253	2_811	PZP120 paravan na zav. police 120x44	2 670 Kč	35%	1 735,72 Kč
254	2_812	PZP140 paravan na zav. police 140x44	3 047 Kč	35%	1 980,39 Kč
255	2_813	PZP160 paravan na zav. police 160x44	3 402 Kč	35%	2 211,26 Kč
256	2_814	PZP180 paravan na zav. police 180x44	3 756 Kč	35%	2 441,36 Kč
257	2_820	PP65 police závěsná paravanu 65x21x30	1 359 Kč	35%	883,58 Kč
258	2_821	PP50 police závěsná paravanu 50x21x30	1 241 Kč	35%	806,88 Kč
259	2_822	PP60 police závěsná paravanu 60x21x30	1 335 Kč	35%	867,48 Kč
260	2_823	PP70 police závěsná paravanu 70x21x30	1 442 Kč	35%	937,27 Kč
261	2_824	PP80 police závěsná paravanu 80x21x30	1 513 Kč	35%	983,29 Kč
262	2_830	ZS80 záda stolu 80x1,8x45	1 153 Kč	35%	749,36 Kč
263	2_831	ZS120 záda stolu 120x1,8x45	1 390 Kč	35%	903,53 Kč
264	2_832	ZS140 záda stolu 140x1,8x45	1 507 Kč	35%	979,46 Kč

265	2_833	ZS160 záda stolu 160x1,8x45	1 619 Kč	35%	1 052,32 Kč
266	2_834	ZS180 záda stolu 180x1,8x45	1 895 Kč	35%	1 231,80 Kč
267	2_840	polička ...x20x2,5	667 Kč	35%	433,36 Kč
268	2_841	úchyt poličky " tukan"	450 Kč	35%	292,23 Kč
269	2_842	polička 80x32x37,7	1 925 Kč	35%	1 250,98 Kč
270	2_843	polička 120x32x37,7	2 414 Kč	35%	1 569,28 Kč
271	2_844	polička 140x32x37,7	2 766 Kč	35%	1 797,85 Kč
272	2_845	polička 160x32x37,7	3 022 Kč	35%	1 964,29 Kč
273	2_850	výsuv pro klávesnici	1 811 Kč	35%	1 075,00 Kč
274	2_851	nosič PC	2 096 Kč	35%	1 362,19 Kč
275	2_852	nosič kabelů - elektrokanál	662 Kč	35%	430,29 Kč
276	2_853	kryt monitoru rovný	781 Kč	35%	507,75 Kč
277	2_854	kryt monitoru 90 st.	1 135 Kč	35%	737,85 Kč
278	2_855	kryt monitoru 120 st.	1 135 Kč	35%	737,85 Kč
279	2_856	kryt monitoru 135 st.	1 135 Kč	35%	737,85 Kč
280	2_857	průchodka na kabel	172 Kč	35%	111,98 Kč
281	2_858	PS plech spojovací	133 Kč	35%	86,67 Kč
282	2_859	T-prodlužovací tunel stol. podnože	890 Kč	35%	578,32 Kč
283	2_860	Nosič PC -závěsný na kovové podnože	1 560 Kč	35%	1 013,97 Kč
284	2_861	nosič PC - závěsné popruhy	3 418 Kč	35%	2 222,00 Kč
285	2_862	vořík na PC	350 Kč	35%	227,80 Kč
286	2_863	tužkovník pod stolovou deskou (papír A4, papír A5, tužky...)	1 679 Kč	35%	1 091,44 Kč
287	2_900	dveře 80x206,6	3 725 Kč	35%	2 421,42 Kč
288	2_901	dveře 80x172,1	3 210 Kč	35%	2 086,24 Kč
289	2_902	dveře 80x137,6	2 718 Kč	35%	1 766,40 Kč
290	2_903	dveře 80x103,1	2 308 Kč	35%	1 500,25 Kč
291	2_904	dveře 80x68,6	1 881 Kč	35%	1 222,60 Kč
292	2_905	dveře sklo 80x206,6	5 638 Kč	35%	3 664,73 Kč
293	2_906	dveře sklo 80x172,1	4 635 Kč	35%	3 012,78 Kč
294	2_907	dveře sklo 80x137,6	3 787 Kč	35%	2 461,30 Kč
295	2_908	dveře sklo 80x103,1	3 073 Kč	35%	1 997,27 Kč
296	2_909	dveře sklo 80x68,6	2 523 Kč	35%	1 639,85 Kč
297	2_910	dveře skleněné v AL rámu 80x206,6	18 506 Kč	35%	12 028,86 Kč
298	2_911	dveře skleněné v AL rámu 80x172,1	16 341 Kč	35%	10 621,42 Kč
299	2_912	dveře skleněné v AL rámu 80x137,6	14 202 Kč	35%	9 231,61 Kč
300	2_913	dveře skleněné v AL rámu 80x103,1	10 218 Kč	35%	6 641,45 Kč
301	2_914	dveře skleněné v AL rámu 80x68,6	8 846 Kč	35%	5 750,20 Kč
302	2_915	dveře roletové 76x138	14 560 Kč	35%	9 464,01 Kč
303	2_916	dveře roletové 76x103	11 629 Kč	35%	7 558,79 Kč
304	2_917	dveře roletové 76x70	9 809 Kč	35%	6 376,07 Kč
305	2_918	1x zásuv. modul do 1 police 79,6x34,5	4 529 Kč	35%	2 943,75 Kč
306	2_919	1x zásuv. modul do 1 police 79,6x34,5	3 142 Kč	35%	2 042,52 Kč
307	2_920	2x zásuv. modul do 1 police 79,6x34,5	5 019 Kč	35%	3 262,05 Kč
308	2_921	5x zásuv. modul do 2 pol. 79,6x68,5	10 343 Kč	35%	6 722,76 Kč
309	2_925	dveře 60x206,6	3 321 Kč	35%	2 158,34 Kč
310	2_926	dveře 60x172,1	2 869 Kč	35%	1 864,58 Kč
311	2_927	dveře 60x137,6	2 431 Kč	35%	1 580,02 Kč
312	2_928	dveře 60x103,1	2 202 Kč	35%	1 431,22 Kč
313	2_929	dveře 60x68,6	1 725 Kč	35%	1 121,35 Kč
314	2_930	dveře sklo 60x206,6	4 990 Kč	35%	3 243,64 Kč
315	2_931	dveře sklo 60x172,1	4 111 Kč	35%	2 672,23 Kč
316	2_932	dveře sklo 60x137,6	3 433 Kč	35%	2 231,20 Kč
317	2_933	dveře sklo 60x103,1	2 797 Kč	35%	1 817,79 Kč
318	2_934	dveře sklo 60x68,6	2 486 Kč	35%	1 616,07 Kč

319	2_935	dveře skleněné v AL rámu 60x206,6	17 138 Kč	35%	11 139,91 Kč
320	2_936	dveře skleněné v AL rámu 60x172,1	15 629 Kč	35%	10 158,92 Kč
321	2_937	dveře skleněné v AL rámu 60x137,6	13 276 Kč	35%	8 629,52 Kč
322	2_938	dveře skleněné v AL rámu 60x103,1	11 054 Kč	35%	7 185,26 Kč
323	2_939	dveře skleněné v AL rámu 60x68,6	9 405 Kč	35%	6 112,99 Kč
324	2_940	dveře roletové 56x138	13 109 Kč	35%	8 520,60 Kč
325	2_941	dveře roletové 56x103	10 672 Kč	35%	6 936,75 Kč
326	2_942	dveře roletové 56x70	8 713 Kč	35%	5 663,53 Kč
327	2_943	1x zásuv. modul do 1 police 59,6x34,5	3 909 Kč	35%	2 541,07 Kč
328	2_944	1x zásuv. modul do 1 police 59,6x34,5	2 891 Kč	35%	1 879,15 Kč
329	2_945	2x zásuv. modul do 1 police 59,6x34,5	5 101 Kč	35%	3 315,74 Kč
330	2_946	5x zásuv. modul do 2 police 59,6x68,5	10 613 Kč	35%	6 898,40 Kč
331	2_950	dveře 40x206,6	1 862 Kč	35%	1 210,33 Kč
332	2_951	dveře 40x172,1	1 607 Kč	35%	1 044,65 Kč
333	2_952	dveře 40x137,6	1 359 Kč	35%	883,58 Kč
334	2_953	dveře 40x103,1	1 153 Kč	35%	749,36 Kč
335	2_954	dveře 40x68,6	940 Kč	35%	611,30 Kč
336	2_955	dveře sklo 40x206,6	2 817 Kč	35%	1 830,83 Kč
337	2_956	dveře sklo 40x172,1	2 327 Kč	35%	1 512,52 Kč
338	2_957	dveře sklo 40x137,6	1 895 Kč	35%	1 231,80 Kč
339	2_958	dveře sklo 40x103,1	1 538 Kč	35%	999,40 Kč
340	2_959	dveře sklo 40x68,6	1 261 Kč	35%	819,92 Kč
341	2_960	dveře skleněné v AL rámu 40x206,6	9 255 Kč	35%	6 015,58 Kč
342	2_961	dveře skleněné v AL rámu 40x172,1	8 172 Kč	35%	5 311,48 Kč
343	2_962	dveře skleněné v AL rámu 40x137,6	7 102 Kč	35%	4 616,57 Kč
344	2_963	dveře skleněné v AL rámu 40x103,1	5 111 Kč	35%	3 321,88 Kč
345	2_964	dveře skleněné v AL rámu 40x68,6	4 424 Kč	35%	2 875,48 Kč
346	2_965	1x zásuv. modul do 1 police 39,6x34,5	3 680 Kč	35%	2 392,27 Kč
347	2_966	1x zásuv. modul do 1 police 39,6x34,5	2 944 Kč	35%	1 913,67 Kč
348	2_967	2x zásuv. modul do 1 police 39,6x34,5	4 766 Kč	35%	3 097,91 Kč
349	2_968	5x zásuv. modul do 2 police 39,6x68,5	8 785 Kč	35%	5 710,32 Kč
350	2_970	police do skříně 76,4x35,8	309 Kč	35%	200,95 Kč
351	2_971	police do skříně 56,4x35,8	240 Kč	35%	155,70 Kč
352	2_972	police do skříně 36,4x35,8	176 Kč	35%	114,28 Kč
353	2_973	police do registratury 24,2x35,8	133 Kč	35%	86,67 Kč
354	2_974	policeová dělicí vložka 76,4x35,8x32,7	2 865 Kč	35%	1 700,00 Kč
355	2_975	policeová dělicí vložka 76,4x35,8x32,7	1 640 Kč	35%	1 066,13 Kč
356	2_976	policeová dělicí vložka 56,4x35,8x32,7	1 261 Kč	35%	819,92 Kč
357	2_977	policeová dělicí vložka 56,4x35,8x32,7	896 Kč	35%	582,15 Kč
358	2_990	zámek	485 Kč	35%	315,24 Kč
359	2_991	zámek rozvorový	952 Kč	35%	618,97 Kč
360	2_992	zámek centr.	632 Kč	35%	411,11 Kč
361	2_993	zámek centr. na registratury	893 Kč	35%	580,62 Kč
362	2_994	zámek na sklo	1 166 Kč	35%	757,80 Kč
363	2_995	zámek na žaluzii	765 Kč	35%	497,02 Kč

K A N C E L Á Ř E

profil[®]
N Á B Y T E K

P
R
O
G
R
E
S
I
V
N
Í

F U N K Č N Í

P O K R O K O V Ý

P R O G R E S I V N Í

M
E
L
L
I
F
O
R
P
S
R
É
R
I
E
I
N
T
E
R
I
E
R

"PROGRES"**FUNKČNÍ, POKROKOVÝ, PROGRESIVNÍ**

NA VÝVOJ TOHOTO INOVOVANÉHO KANCELÁŘSKÉHO NÁBYTKU BYLY KLADENY TYTO ZVÝŠENÍ NÁROKY

- MUSÍ VYTVAŘET PŘÍJEMNÉ PRACOVNÍ PROSTŘEDÍ A SPLŇOVAT OPTIMÁLNÍ ERGONOMII
- MUSÍ PŘEDSTAVOVAT UCELENÝ SYSTÉM
- MUSÍ BÝT MODULOVĚ SKLADEBNÝ S MOŽNOSTÍ ZMĚN A DOPLNĚNÍ
- MUSÍ MÍT DOSTATEK VARIABILNÍCH ÚLOŽNÝCH PROSTORŮ
- MUSÍ POSKYTOVAT ALTERNATIVNÍ ŘEŠENÍ
- MUSÍ SE VYZNAČOVAT DOKONALÝM ŘEMESLNÝM ZPRACOVÁNÍM
- MUSÍ MÍT VYSOKOU KVALITU A DLOUHOU TRVANLIVOST
- MUSÍ DOSAHOVAT OPTIMÁLNÍ POMĚR MEZI CENOU A KVALITOU
- MUSÍ SPLŇOVAT KRITERIA "EKOLOGICKY ŠETRNÉHO VÝROBKU"

PROGRES JE VARIABILNÍ KANCELÁŘSKÝ A KONFERENCEČNÍ SYSTÉM Z KTERÉHO SE DAJÍ SNADNO SESTAVIT LIBOVOLNÁ A PŘESTAVITELNÁ PRACOVNÍŠTĚ VŠECH KATEGORIÍ MALÝCH I VELKOPLOŠNÝCH KANCELÁŘSKÝCH INTERIÉRŮ S RŮZNÝM STUPNĚM VYBAVENOSTI.

NÁVOD NA OŠETŘENÍ NÁBYTKU

- NEPOSUNUJTE PO NÁBYTKU TĚŽKÉ PŘEDMĚTY S OSTRÝMI HRANAMI A DRSNÝM POVRCHEM
- VYVARUJTE SE SILNÝM NÁRAZŮM TVRDÝCH PŘEDMĚTŮ DO PLOCHY A HRAN
- PŘI STĚHOVÁNÍ A MANIPULACI S NÁBYTKEM NEPOKLÁDEJTE NA PLOCHY ŽÁDNÉ PŘEDMĚTY BEZ POUŽITÍ MĚKKÉHO A ČISTÉHO PROKLADU (DEKA, VLNITÁ LEPENKA)
- NEVHODNÉ JE POUŽÍVAT NA TENTO NÁBYTEK JAKÉKOLIV TYPY LEŠTĚNEK
- POKUD DOJDE K MECHANICKÉMU POŠKOZENÍ VĚTŠÍHO ROZSAHU JE TŘEBA SI VYHLEDAT ODBORNOU POMOC
- POVRCH NÁBYTKU BĚŽNĚ ODOLÁVÁ VŮČI PŮSOBENÍ VODY, ALKOHOLU, KRÁTKODOBĚ ODOLÁVÁ ZVÝŠENÉ TEPLOTĚ, PŮSOBENÍ TUKŮ, CHEMIKÁLIÍ A ORGANICKÝCH ROZPOUŠTĚDEL. BĚŽNÉ NEČISTOTY LZE UMÝT VLÁČNOU VODOU S PŘÍSADEKOU BĚŽNÝCH SAPONÁTŮ

POKUD BUDETE DODRŽOVAT TYTO NÁVODY, BUDE VÁM NÁŠ VÝROBEK SLouŽIT K PLNÉ SPOKOJENOSTI.

EKOLOGIE: HYGIENICKÁ A ZDRAVOTNÍ NEZÁVADNOST KANCELÁŘSKÉHO NÁBYTKU "PROGRES" JE GARANTOVÁNA ZNÁMKOU "EKOLOGICKY ŠETRNÝ VÝROBEK". TUTO ZNÁMKU ZÍSKAL PO SÉRII ZKOUŠEK A TESTŮ. POUŽITÉ MATERIÁLY JSOU EKOLOGICKY RECYKLOVATELNÉ A JEHO VÝROBA NEZATĚ UJE ŽIVOTNÍ PROSTŘEDÍ.

FIRMA "PROFIL NÁBYTEK" JE VÁM PŘIPRAVENA NABÍDNOUT PROFESIONÁLNÍ SLUŽBY PŘI VYBAVOVÁNÍ VAŠICH KANCELÁŘŮ OD POSKYTNUTÍ RADY, PŘES VYPRACOVÁNÍ ARCHITEKTONICKÉHO NÁVRHU VE 3D, A PO DOPRAVU A MONTÁŽ NÁBYTKU. NA TENTO NÁBYTEK POSKYTUJEME ZÁRUKU V DĚLCE 5 LET.

DODACÍ PODMÍNKY:
STANDARDNÍ DODACÍ DOBA JE DO 4 TÝDNŮ.

SKŘÍŇOVÝ SYSTÉM

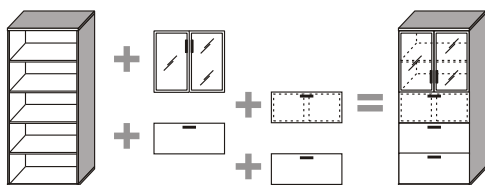
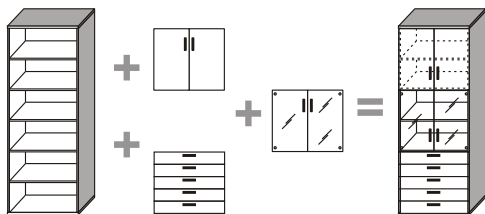
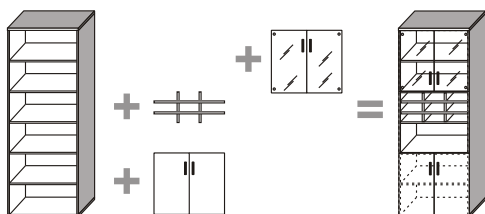

SKŘÍŇKY JSOU ZHOTOVENY TAK, ŽE SPODNÍ DNO A HORNÍ PŮDA JSOU Z LAMINOVANÝCH DESEK O SÍLE 25 MM, BOČNICE, PLNÉ DVEŘE A POLICE Z LAMINOVANÝCH DESEK O SÍLE 18 MM, ZÁDA JSOU Z OBOUSTRANNĚ LAMINOVANÝCH DESEK O SÍLE 8 MM ZASAZENY DO DRÁEK. ZE PŘEDU JSOU KORPUSY SKŘÍŇEK A PŘENASTAVITELNÉ POLICE OLEPENY HRANOU ABS 2 MM, ZE ZADU HRANOU ABS O SÍLE 0,5 MM. JAKÁKOLIV SKŘÍŇKA MŮŽE Tedy STÁT V PROSTORU. LZE TAK ZE SKŘÍŇEK VYTVOŘIT PŘEDĚLOVACÍ STĚNY. PLNÉ DVEŘE I ZÁSUVKY JSOU ROVNĚ PO OBVODU OLEPENY HRANAMI ABS O SÍLE 2 MM. SAMOZAVÍRACÍ DVEŘE JSOU ZAKOVÁNY JAKO NALOŽENÉ NA ZÁVĚSEVH OD FIRMY BLUM. ROVNĚ ZÁSUVKOVÉ SYSTÉMY TYPU METABOX (POLOVÝSUVNÉ A PLNOVÝSUVNÉ) JSOU OD FIRMY BLUM. NA TATO KOVÁNÍ JE POSKYTOVÁNA CELO IVOTNÍ ZÁRUKA. JAKO ZVLÁŠTNÍ VÝBAVU SI LZE OBJEDNAT ZAMYKÁNÍ DVEŘÍ. ÚCHYTKY JSOU POUŽITY VE VYŠŠÍ PODLEŽOVANÉ KVALITĚ V BARVĚ HLINÍKU - DLE VÝBĚRU.

SKŘÍŇOVÝ NÁBYTEK LZE OBJEDNAT TĚ V CENOVĚ LEVNĚJŠÍ VERZI "PROGRES EKO". ZMĚNA SPOČÍVÁ V TOM, ŽE JE POUŽITO ZAD O SÍLE 3,3 MM, NEJSOU OLEPENY KORPUSY ZE ZADU. PŘEDNÍ HRANY BOČNIC A POLIC JSOU OLEPENY HRANOU ABS 0,5 MM. SPODNÍ DNO A HORNÍ PŮDA ZŮSTÁVA OLEPENA HRANOU ABS 2 MM, ROVNĚ TAK OBVOD DVEŘÍ A ZÁSUVK. JE POUŽITO LEVNĚJŠÍCH ÚCHYTEK A ZÁVĚSŮ DVEŘÍ OD FIRMY FGV.

JEDNOTLIVÉ SKŘÍŇOVÉ MODULY JSOU EXPEDOVÁNY VE SMONTOVANÉM A SLEPENÉM STAVU. TÍM LZE NÁBYTKU ZARUČIT VĚTŠÍ PEVNOSTNÍ KVALITU.

SKŘÍŇOVÝ SYSTÉM JE VHDNÝ PRO VYTVAŘENÍ PRAKTICKÝCH ÚLOŽNÝCH REGÁLOVÝCH NEBO SKŘÍŇOVÝCH SESTAV NA SPISY, ZÁVĚSNÉ REGISTRY, KANCELÁŘSKÉ POTŘEBY I ŠATY.

DO PĚTI VÝŠKOVÝCH (750, 1095, 1440, 1795, 2130 MM) A TŘÍ ŠÍŘKOVÝCH (800, 600, 400 MM) MODULŮ LZE LIBOVOLNĚ ZAVĚSIT PĚT VÝŠKOVÝCH MODULŮ DVEŘÍ PLNÝCH, SKLENĚNÝCH A SKLENĚNÝCH V HLINÍKOVÉM RÁMU. JEDNOTNÁ HLOUBKA SKŘÍŇÍ JE 402 MM. U NIŽŠÍCH MODULŮ LZE POUŽÍT ROLETOVÉ DVEŘE (STŘÍBRNÉ NEBO ČERNÉ), ZÁVĚSNÉ REGISTRY A ZÁSUVKY. TÍMTO ZPŮSOBEM LZE VYTVAŘET BEZPOČET VARIANT RŮZNÝCH SESTAV. NÍZKÉ VÝŠKOVĚ REKTIFIKOVATELNÉ PATKY OVLADATELNĚ ZE VNITŘ SKŘÍŇEK USNADŇUJÍ USTAVENÍ NÁBYTKU DO ROVINY, UMOŽŇUJÍ VYROVNAT PŘÍPADNOU NEROVNOST PODLAH. STŘEDOVÉ POLICOVÉ NIKY LZE ZAHUSTIT POLICOVÝMI VLOKAMI. DO ZÁKLADNÍ NABÍDKY JSME PŘIPRAVILI ŘADU TYPŮVÝCH SKŘÍŇOVÝCH MODULŮ VE VŠECH VÝŠKOVÝCH A SKŘÍŇOVÝCH ROZMĚRECH.

VÝŠKA KORPUSU 213 CM

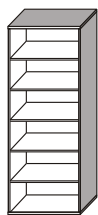

X-100
80 x 40 x 213
S1 N

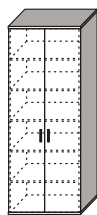

X-101
80 x 40 x 213
S1 DP

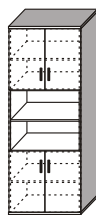

X-102
80 x 40 x 213
S1 DND

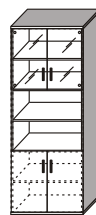

X-103
80 x 40 x 213
S1 SND

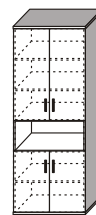

X-104
80 x 40 x 213
S1 DND

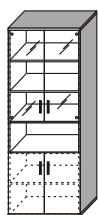

X-105
80 x 40 x 213
S1 SND

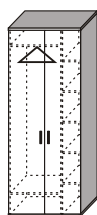

X-106
80 x 40 x 213
S1 ŠAT.

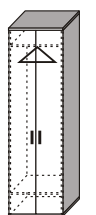

X-120
60 x 40 x 213
S1 ŠAT.

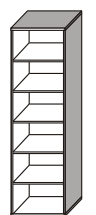

X-121
60 x 40 x 213
S1 N

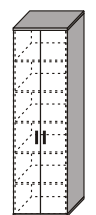

X-122
60 x 40 x 213
S1 DP

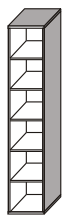

X-140
40 x 40 x 213
S1 N

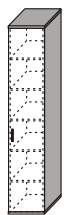

X-141
40 x 40 x 213
S1 DP



X-150
40 x 40 x 213
S1 RK

VÝŠKA KORPUSU 179,5 CM

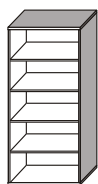

X-160
80 x 40 x 178,5
S2 N

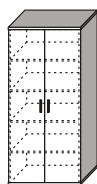

X-161
80 x 40 x 178,5
S2 DP

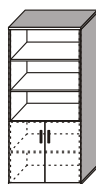

X-162
80 x 40 x 178,5
S2 ND

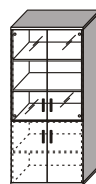

X-163
80 x 40 x 178,5
S2 SD

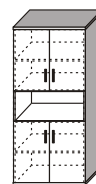

X-164
80 x 40 x 178,5
S2 DND

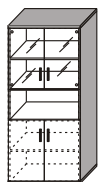

X-165
80 x 40 x 178,5
S2 SND

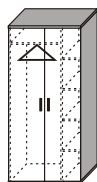

X-166
80 x 40 x 178,5
S2 ŠAT.

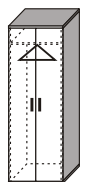

X-180
60 x 40 x 178,5
S2 ŠAT.

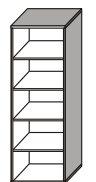

X-181
60 x 40 x 178,5
S2 N

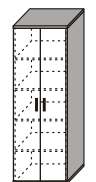

X-182
60 x 40 x 178,5
S2 DP



X-200
40 x 40 x 178,5
S2 N

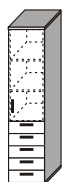

X-201
40 x 40 x 178,5
S2 DZ



X-210
40 x 40 x 178,5
S2 RK

STANDARDNÍ SKŘÍŇOVÉ SESTAVY
(ZA ZVÝHODNĚNOU CENU)

VÝŠKA KORPUSU 144 CM

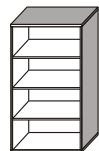

X-220
80 x 40 x 144
S3 N

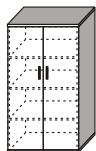

X-221
80 x 40 x 144
S3 DP

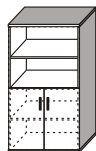

X-222
80 x 40 x 144
S3 ND



X-223
80 x 40 x 144
S3 S

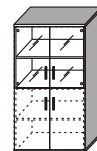

X-224
80 x 40 x 144
S3 SD

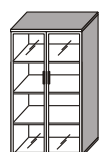

X-225
80 x 40 x 144
S3 SR

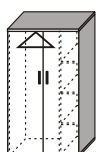

X-226
80 x 40 x 144
S3 ŠAT.

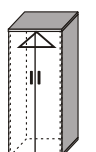

X-240
60 x 40 x 144
S3 ŠAT.

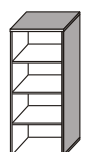

X-241
60 x 40 x 144
S3 N

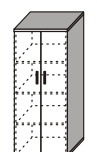

X-242
60 x 40 x 144
S3 DP

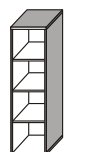

X-260
40 x 40 x 144
S3 N

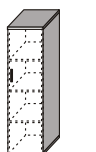

X-261
40 x 40 x 144
S3 DP

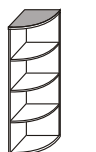

X-270
40 x 40 x 144
S3 RK

VÝŠKA KORPUSU 109,5 CM



X-280
80 x 40 x 109,5
S4 N

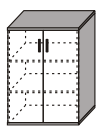

X-281
80 x 40 x 109,5
S4 DP

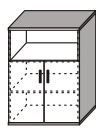

X-282
80 x 40 x 109,5
S4 ND



X-283
80 x 40 x 109,5
S4 S

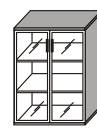

X-284
80 x 40 x 109,5
S4 SR



X-285
80 x 40 x 109,5
S4 3Z 6ZK

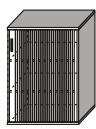

X-286
80 x 40 x 109,5
S4 ROL

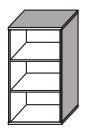

X-300
60 x 40 x 109,5
S4 N

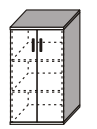

X-301
60 x 40 x 109,5
S4 DP

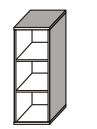

X-310
40 x 40 x 109,5
S4 N

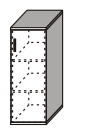

X-311
40 x 40 x 109,5
S4 DP

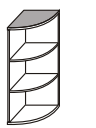

X-320
40 x 40 x 109,5
S4 RK

VÝŠKA KORPUSU 75 CM



X-330
80 x 40 x 75
S5 N



X-331
80 x 40 x 75
S5 DP



X-332
80 x 40 x 75
S5 S



X-333
80 x 40 x 75
S5 SR



X-334
80 x 40 x 75
S5 Z2 4ZK



X-335
80 x 40 x 75
S5 ROL



X-350
60 x 40 x 75
S5 N



X-351
60 x 40 x 75
S5 DP



X-360
40 x 40 x 75
S5 N



X-361
40 x 40 x 75
S5 DP



X-362
40 x 40 x 75
S5 Z5



X-370
40 x 40 x 75
S5 RK

POJÍZDNÉ
KONTEJNERY

X-380
49 x 46 x 60
K6 KONT.PC



X-381
122 x 46 x 60
K6 KONT.3Z 2ZK



X-382
122 x 46 x 60
S6 KONT.4Z 1ZK



X-400
42 x 61 x 60
KZ KONT.3Z



X-401
42 x 61 x 60
KZ KONT.3Z 1T



X-402
42 x 61 x 60
KZ KONT.1Z 1ZK

STOLOVÉ
KARTOTÉKY

X-405
42 x 80 x 75
KZ KP 2ZK



X-406
42 x 80 x 75
KZ KP 2Z 12K 1T



X-407
42 x 80 x 75
KZ KP 4Z 1T



X-410
42 x 61 x 75
KZ KP 2ZK



X-411
42 x 61 x 75
KZ KP 2Z 1ZK 1T



X-412
42 x 61 x 75
KZ KP 4Z 1T

SAMOSTATNÉ
POLICE NA ZED

1-840
.. x 20 x 2,5
POLIČKA (BM)

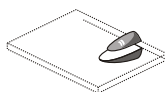

1-841

ÚCHYT POLIČKY "TUKAN"

V CENÍKU JEŠTĚ SAMOSTATNĚ NAJDETE:

ZÁMKY KE SKŘÍNIM

1-990 1-991 1-992 1-993 1-994 1-995

A

NÁHRADNÍ POLICE DO SKŘÍNÍ

X-970 X-971 X-972 X-973



X-842
80 x 32 x 37,7
POLIČKA



X-843
120 x 32 x 37,7
POLIČKA



X-844
140 x 32 x 37,7
POLIČKA



X-845
160 x 32 x 37,7
POLIČKA

KOMPONENTY PRO VARIANTNÍ SESTAVY NÁBYTKU V ŠÍŘI KORPUSŮ 800 MM

KORPUSY

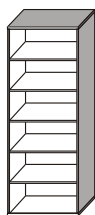

X-100
80 x 40 x 213
S1 N

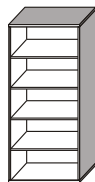

X-160
80 x 40 x 178,5
S2 N

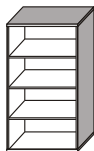

X-220
80 x 40 x 144
S3 N



X-280
80 x 40 x 109,5
S4 N



X-330
80 x 40 x 75
S5 N

DVEŘE PLNĚ



X-900
80 x 206,6
DVEŘE PLNĚ



X-901
80 x 172,1
DVEŘE PLNĚ



X-902
80 x 137,6
DVEŘE PLNĚ



X-903
80 x 103,1
DVEŘE PLNĚ



X-904
80 x 68,6
DVEŘE PLNĚ

DVEŘE SKLO



X-905
80 x 206,6
DVEŘE SKLO



X-906
80 x 172,1
DVEŘE SKLO



X-907
80 x 137,6
DVEŘE SKLO



X-908
80 x 103,1
DVEŘE SKLO



X-909
80 x 68,6
DVEŘE SKLO

DVEŘE SKLO
V HLINÍK. RÁMEČKU



X-910
80 x 206,6
D. SKLO+AL RÁM

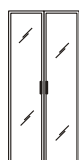

X-911
80 x 172,1
D. SKLO+AL RÁM

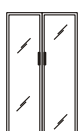

X-912
80 x 137,6
D. SKLO+AL RÁM



X-913
80 x 103,1
D. SKLO+AL RÁM



X-914
80 x 68,6
D. SKLO+AL RÁM

DVEŘE
ALUZIOVÉ

ALUZIOVÉ DVEŘE
VYRÁBÍME POUZE V TĚCHTO TŘECH
VÝŠKÁCH. LZE JE POU ÍT POUZE
DO KORPUSŮ STEJNĚ VÝŠE.
NELZE JE TĚDY KOMBINOVAT
S OSTATNÍMI KOMPONENTAMI.



X-915
76 x 138
DVEŘE ALUZIE



X-916
76 x 103
DVEŘE ALUZIE



X-917
76 x 70
DVEŘE ALUZIE

ZÁSUVKY
A REGISTRATURY

ZÁSUVKOVÉ A REGISTRATUROVÉ MODULY LZE POU ÍT DO SPODNÍCH ČTYŘECH POLIC V KORPUSECH,
VYŠŠÍ POLOHY JSOU JI ŠPATNĚ PŘÍSTUPNĚ. JEDNÁ SE O SAMOSTATNÉ ZÁSUVKOVÉ SYSTÉMY METABOX,
KTERÉ JE NUTNĚ ZAKOAVAT DO KORPUSŮ.

MODUL
(2) REGISTRATURY
V JEDNĚ ZÁSUVCE
DO JEDNĚ POLICE



X-918
79,6 x 34,5
REGISTRATURA

JEDNO
ZÁSUVKOVÝ
MODUL
DO JEDNĚ POLICE



X-919
79,6 x 34,5
JEDNOZÁSUVKA

DVOU
ZÁSUVKOVÝ
MODUL
DO JEDNĚ POLICE



X-920
79,6 x 34,5
DVOUZÁSUVKA

PĚTI
ZÁSUVKOVÝ
MODUL
DO DVOU POLIC



X-921
79,6 x 68,5
PĚTIZÁSUVKA

POLICOVÉ
DĚLÍČÍ VLO KY

POLICOVÉ DĚLÍČÍ VLO KY
DĚLÍČÍ VLO KY NELZE NIKDY VKLÁDAT
DO ÚPLNĚ SPODNÍ A ÚPLNĚ HORNÍ
POLICE KORPUSU. ZAHUŠŮVACÍ
VLO KA SE POU ÍVÁ PRO VYTVOŘENÍ
POLICOVÉ REGISTRATURY. ROZMĚRY
ODPOVÍDAJÍ PAPIRŮM FORMÁTU A4.



X-974
76,4 x 35,8 x 32,7
POLICE DĚLÍČÍ



X-975
76,4 x 35,8 x 32,7
POLICE DĚLÍČÍ

KORPUSY

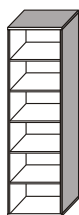

X-121
60 x 40 x 213
S1 N

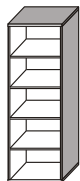

X-181
60 x 40 x 178,5
S2 N

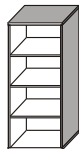

X-241
60 x 40 x 144
S3 N

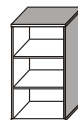

X-300
60 x 40 x 109,5
S4 N



X-350
60 x 40 x 75
S5 N

DVEŘE PLNÉ



X-925
60 x 206,6
DVEŘE PLNÉ



X-926
60 x 172,1
DVEŘE PLNÉ



X-927
60 x 137,6
DVEŘE PLNÉ



X-928
60 x 103,1
DVEŘE PLNÉ



X-929
60 x 68,6
DVEŘE PLNÉ

DVEŘE SKLO



X-930
60 x 206,6
DVEŘE SKLO



X-931
60 x 172,1
DVEŘE SKLO



X-932
60 x 137,6
DVEŘE SKLO



X-933
60 x 103,1
DVEŘE SKLO



X-934
60 x 68,6
DVEŘE SKLO

DVEŘE SKLO
V HLINÍK. RÁMEČKU



X-935
60 x 206,6
D. SKLO+AL RÁM

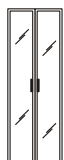

X-936
60 x 172,1
D. SKLO+AL RÁM

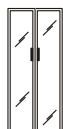

X-937
60 x 137,6
D. SKLO+AL RÁM

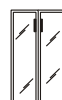

X-938
60 x 103,1
D. SKLO+AL RÁM



X-939
60 x 68,6
D. SKLO+AL RÁM

DVEŘE
ALUZIOVÉ

ALUZIOVÉ DVEŘE
VYRÁBÍME POUZE V TĚCHTO TŘECH
VÝŠKÁCH. LZE JE POU ÍT POUZE
DO KORPUSŮ STEJNÉ VÝŠE.
NELZE JE TĚDY KOMBINOVAT
S OSTATNÍMI KOMPONENTAMI.



X-940
56 x 138
DVEŘE ALUZIE



X-941
56 x 103
DVEŘE ALUZIE



X-942
56 x 70
DVEŘE ALUZIE

ZÁSUVKY
A REGISTRATURY

ZÁSUVKOVÉ A REGISTRATUROVÉ MODULY LZE POU ÍT DO SPODNÍCH ČTYŘECH POLIC V KORPUSECH,
VYŠŠÍ POLOHY JSOU JI ŠPATNĚ PŘÍSTUPNÉ. JEDNÁ SE O SAMOSTATNÉ ZÁSUVKOVÉ SYSTÉMY METABOX,
KTERÉ JE NUTNĚ ZAKOVAT DO KORPUSŮ.

MODUL
(1) REGISTRATURY
V JEDNĚ ZÁSUVCE
DO JEDNĚ POLICE



X-943
59,6 x 34,5
REGISTRATURA

JEDNO
ZÁSUVKOVÝ
MODUL
DO JEDNĚ POLICE



X-944
59,6 x 34,5
JEDNOZÁSUVKA

DVOU
ZÁSUVKOVÝ
MODUL
DO JEDNĚ POLICE



X-945
59,6 x 34,5
DVOUZÁSUVKA

PĚTI
ZÁSUVKOVÝ
MODUL
DO DVŮU POLIC



X-946
59,6 x 68,5
PĚTIZÁSUVKA

POLICOVÉ
DĚLÍČÍ VLO KY

POLICOVÉ DĚLÍČÍ VLO KY
DĚLÍČÍ VLO KY NELZE NIKDY VKLÁDAT
DO ÚPLNĚ SPODNÍ A ÚPLNĚ HORNÍ
POLICE KORPUSU. ZAHUŠ ŔOVACÍ
VLO KA SE POU ÍVÁ PRO VYTVOŘENÍ
POLICOVÉ REGISTRATURY. ROZMĚRY
ODPOVÍDAJÍ PAPIRŮM FORMÁTU A4.



































X-976
56,4 x 35,8 x 32,7
POLICE DĚLÍČÍ



X-977
56,4 x 35,8 x 32,7
POLICE DĚLÍČÍ

KOMPONENTY PRO VARIANTNÍ SESTAVY NÁBYTKU V ŠÍŘI KORPUSŮ 400 MM

KORPUSY																				
	X-140 40 x 40 x 213 S1 N	X-200 40 x 40 x 178,5 S2 N	X-260 40 x 40 x 144 S3 N	X-310 40 x 40 x 109,5 S4 N	X-360 40 x 40 x 75 S5 N															
DVEŘE PLNÉ																				
	X-950 40 x 206,6 DVEŘE PLNÉ	X-951 40 x 172,1 DVEŘE PLNÉ	X-952 40 x 137,6 DVEŘE PLNÉ	X-953 40 x 103,1 DVEŘE PLNÉ	X-954 40 x 68,6 DVEŘE PLNÉ															
DVEŘE SKLO																				
	X-955 40 x 206,6 DVEŘE SKLO	X-956 40 x 172,1 DVEŘE SKLO	X-957 40 x 137,6 DVEŘE SKLO	X-958 40 x 103,1 DVEŘE SKLO	X-959 40 x 68,6 DVEŘE SKLO															
DVEŘE SKLO V HLINÍK. RÁMEČKU																				
	X-960 40 x 206,6 D. SKLO+AL RÁM	X-961 40 x 172,1 D. SKLO+AL RÁM	X-962 40 x 137,6 D. SKLO+AL RÁM	X-963 40 x 103,1 D. SKLO+AL RÁM	X-964 40 x 68,6 D. SKLO+AL RÁM															
DVEŘE ALUZIOVÉ	<p>ALUZIOVÉ DVEŘE</p> <p>PRO ŠÍŘKU KORPUSU 400 MM SE ALUZIOVÉ DVEŘE NEVYRABĚJÍ, VE SKŘÍŇCE JI NEZBÝVÁ DOSTATEK ÚLOŽNÉHO PROSTORU.</p>																			
ZÁSUVKY A REGISTRATURY	<p>ZÁSUVKOVÉ A REGISTRATUROVÉ MODULY LZE POUŽÍT DO SPODNÍCH ČTYŘECH POLIC V KORPUSECH, VYŠŠÍ POLOHY JSOU JI ŠPATNĚ PŘÍSTUPNÉ. JEDNÁ SE O SAMOSTATNÉ ZÁSUVKOVÉ SYSTÉMY METABOX, KTERÉ JE NUTNÉ ZAKOVRTAT DO KORPUSŮ.</p> <table border="0"> <tr> <td>MODUL (1) REGISTRATURY V JEDNÉ ZÁSUVCE DO JEDNÉ POLICE</td> <td>JEDNO ZÁSUVKOVÝ MODUL DO JEDNÉ POLICE</td> <td>DVOU ZÁSUVKOVÝ MODUL DO JEDNÉ POLICE</td> <td>PĚTI ZÁSUVKOVÝ MODUL DO DVOU POLIC</td> <td></td> </tr> <tr> <td></td> <td></td> <td></td> <td></td> <td></td> </tr> <tr> <td>X-965 39,6 x 34,5 REGISTRATURA</td> <td>X-966 39,6 x 34,5 JEDNOZÁSUVKA</td> <td>X-967 39,6 x 34,5 DVOUZÁSUVKA</td> <td>X-968 39,6 x 68,5 PĚTI ZÁSUVKA</td> <td></td> </tr> </table>					MODUL (1) REGISTRATURY V JEDNÉ ZÁSUVCE DO JEDNÉ POLICE	JEDNO ZÁSUVKOVÝ MODUL DO JEDNÉ POLICE	DVOU ZÁSUVKOVÝ MODUL DO JEDNÉ POLICE	PĚTI ZÁSUVKOVÝ MODUL DO DVOU POLIC							X-965 39,6 x 34,5 REGISTRATURA	X-966 39,6 x 34,5 JEDNOZÁSUVKA	X-967 39,6 x 34,5 DVOUZÁSUVKA	X-968 39,6 x 68,5 PĚTI ZÁSUVKA	
MODUL (1) REGISTRATURY V JEDNÉ ZÁSUVCE DO JEDNÉ POLICE	JEDNO ZÁSUVKOVÝ MODUL DO JEDNÉ POLICE	DVOU ZÁSUVKOVÝ MODUL DO JEDNÉ POLICE	PĚTI ZÁSUVKOVÝ MODUL DO DVOU POLIC																	
																				
X-965 39,6 x 34,5 REGISTRATURA	X-966 39,6 x 34,5 JEDNOZÁSUVKA	X-967 39,6 x 34,5 DVOUZÁSUVKA	X-968 39,6 x 68,5 PĚTI ZÁSUVKA																	
POLICOVÉ DĚLÍČKY	<p>POLICOVÉ DĚLÍČKY</p> <p>V ŠÍŘCE KORPUSU 400 MM LZE POLICE ZAHUSTIT PŘIDÁNÍM OBYČEJNÝCH POLIC.</p>																			

(1)

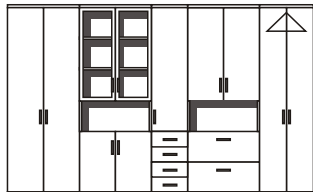

x-101
x-100 + x-913 + x-904
x-140 + x-952 + x-967 + x-967
x-100 + x-903 + x-919 + x-919
x-120

(2)

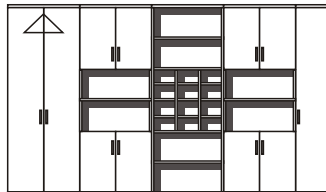

x-106
x-102
x-100 + x-975 + x-975
x-102
x-141

(3)

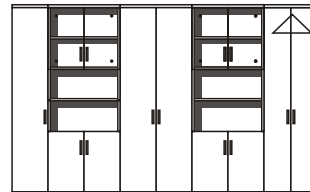

x-141
x-103
x-101
x-103
x-120

(7)



x-166
x-160 + x-919 + x-919
x-200 + x-953 + x-967 + x-967
x-160 + x-913 + x-904

(8)

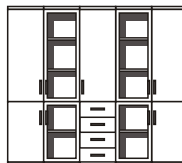

x-200 + x-953 + x-954
x-200 + x-963 + x-964
x-200 + x-953 + x-967 + x-967
x-200 + x-963 + x-964
x-200 + x-953 + x-954

(9)

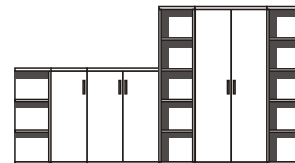

x-320
x-311
x-281
x-200
x-161
x-210

(13)

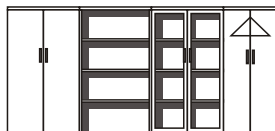

x-221
x-220
x-225
x-240

(14)



x-240
x-220 + x-974 + x-919 + x-919
x-260 + x-954 + x-967 + x-967
x-220 + x-914 + x-904

(15)

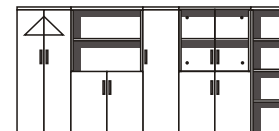

x-240
x-222
x-261
x-224
x-270

(19)



x-320
x-281
x-284
x-311

(20)



x-284
x-311
x-284

(21)



x-286
x-310
x-284
x-310
x-286

(25)



x-335
x-361
x-333
x-361
x-335

(26)



x-331
x-360
x-334
x-360
x-360 + x-967 + x-967

(27)



x-370
x-331
x-333
x-331
x-370

(4)

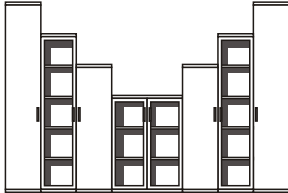

x-141
x-200 + x-961
x-261
x-284
x-261
x-200 + x-961
x-141

(5)

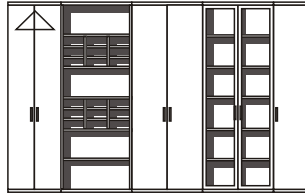

x-120
x-100 + x-974 + x-974
x-101
x-100 + x-910
x-141

(6)

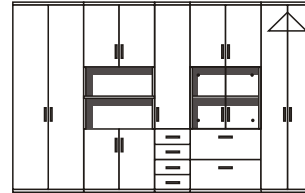

x-101
x-102
x-140 + x-952 + x-967 + x-967
x-100 + x-904 + x-909
+ x-919 + x-919
x-120

(10)

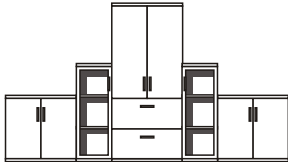

x-331
x-310 + x-963
x-160 + x-903 + x-919 + x-919
x-310 + x-963
x-331

(11)



x-310 + x-963
x-200 + x-951
x-334 + 1-840 (80cm)
x-200 + x-951
x-310 + x-963

(12)



x-200 + x-951
x-284
x-200 + x-951
x-334
x-370

(16)



x-221
x-241 + x-976 + x-977
x-261
x-260
x-240
x-270

(17)



x-261
x-310 + x-963
x-335
x-310 + x-963
x-240

(18)



x-240
x-286
x-225
x-286
x-261

(22)

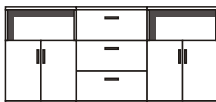

x-282
x-285
x-282

(23)

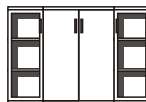

x-284
x-311
x-284

(24)



x-320
x-281
x-333
x-331
x-362
x-370

(28)

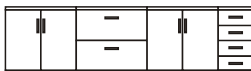

x-331
x-334
x-331
x-360 + x-967 + x-967

(29)



x-333
x-360 + x-967 + x-967
x-333

(30)

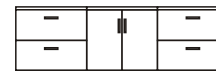

x-334
x-331
x-334

STOLOVÝ SYSTÉM OBSAHUJE ŠIROKOU NABÍDKU PRACOVNÍCH, JEDNACÍCH, DOPLŇKOVÝCH, SPOJOVACÍCH A KONFERENČNÍCH DESEK. UMOŇUJE VYBAVOVAT VŠECHNY TYPY KANCELÁŘSKÝCH PRACOVIŠŤ, ROVNĚ TAK ZASEDACÍCH A KONFERENČNÍCH MÍSTNOSTÍ. VHODNOU VOLBOU TYPŮ STOLŮ LZE VYTVOŘET HNÍZDOVÁ PRACOVIŠŤE VE VELKOPROSTOROVÝCH KANCELÁŘÍCH.

ERGONOMICKY TVAROVANÉ ROHOVÉ STOLY UMOŇUJÍ MAXIMÁLNÍ VYUŽITÍ PRACOVNÍ PLOCHY A OPTIMÁLNÍ UMÍSTĚNÍ MONITORŮ PŘI PRÁCI NA PC. POD TĚMITO STOLY JE DOSTATEK MÍSTA PRO UMÍSTĚNÍ NOSIČŮ PC I ZÁSUVKOVÝCH KONTEJNERŮ, LZE SEDĚT V BLÍZKOSTI STOLU A MÍT TAK PODEPŘENÉ PAČE.

STOLY MOHOU BÝT DOPLNĚNY POJÍZDNÝMI I PEVNÝMI KONTEJNERY, NOSIČI PC, KRYTY MONITORŮ, VÝSUVY PRO KLÁVESNICE, STOLOVÝMI NÁSTAVCI, PARAVANY, ZÁVĚSNÝMI POLIČKAMI A PRŮCHODKAMI. POUŽITÍM PŘEDĚLOVACÍCH PARAVANŮ JE MOŽNÉ VYTVOŘIT ČÁSTEČNĚ SOUKROMÍ PŘI PRÁCI, KTERÉ V ŽÁDNÉM PŘÍPADĚ NEOMEZUJE REALIZACI TÝMOVÉ SPOLUPRÁCE.

STOLOVÉ DESKY JSOU ZHOTOVENY Z KVALITNÍCH LAMINOVANÝCH DESEK O SÍLE 25 MM. JSOU KOLEM DOKOLA OLEPENY HRANOU ABS 2 MM, KTERÁ JE VÝZNAMNÝM OCHRANNÝM PRVKEM PROTI MECHANICKÉMU POŠKOZENÍ. KOVOVÉ PODNOŽE JSOU PROPOJENY VODOROVNÝM TELESKOPICKÝM KANÁLEM UZPŮSOBENÝM PRO UMÍSTĚNÍ ZÁSUVKŮ A ROZVODŮ PRO ELEKTRIFIKACI. SVISLÉ NOHY STOLU JSOU PRŮCHOZÍ A UMOŇUJÍ PROTAŽENÍ KABELŮ. ZAKRYTÍ JE PŘEVEDENO DEKORATIVNÍ CLONOU. PODNOŽE JSOU VÝŠKOVĚ REKTIFIKOVATELNÉ. MOHOU ZŮSTAT VOLNÉ, NEBO LZE KE STOLŮM ZAVĚSIT PŘEDNÍ SVISLÉ KRYCÍ LAMINOVANÉ DESKY. ZÁKLADNÍ VÝŠKA STOLŮ JE 750 MM, NA PŘÁNÍ ZÁKAZNÍKA LZE DODAT STOLY S VÝŠKOVĚ STAVITELNÝMI PODNOŽEMI. KE VZÁJEMNÉMU PROPOJOVÁNÍ STOLOVÝCH DESEK SE POUŽÍVÁ SPECIÁLNÍ KOVÁNÍ. STOLOVÉ PODNOŽE, CENTRÁLNÍ NOHY A NORMÁLNÍ NOHY JSOU V BARVĚ HLINÍKU NEBO ANTRACITU.

STOLY SE EXPEDUJÍ V ROZLOŽENÉM STAVU.

S T O L O V Ý S Y S T É M



1-600x
80 x 80
DP 80

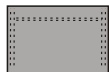

1-601x
120 x 80
DP 120

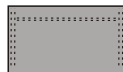

1-602x
140 x 80
DP 140

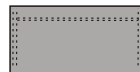

1-603x
160 x 80
DP 160

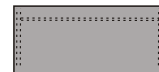

1-604x
180 x 80
DP 180

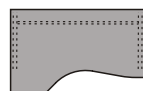

1-605x
160 x 100
DP 160 L

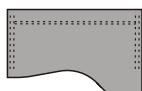

1-606x
160 x 100
DP 160 P

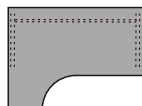

1-611x
160 x 120
DP 160 L

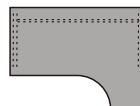

1-612x
160 x 140
DP 160 P



1-607x
180 x 100
DP 180 L



1-608x
180 x 100
DP 180 P



1-613x
180 x 120
DP 180 L



1-614x
180 x 120
DP 180 P



1-609x
200 x 100
DP 200 L



1-610x
200 x 100
DP 200 P

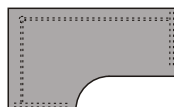

1-615x
200 x 120
DP 200 L

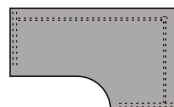

1-616x
200 x 120
DP 200 P

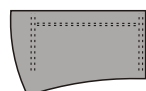

1-624x
160 x 100
DP 160 L

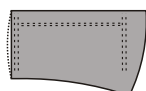

1-625x
160 x 100
DP 160 P

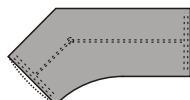

1-617x
216 x 113
DP 204 L

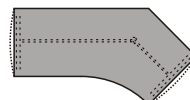

1-618x
216 x 113
DP 204 P

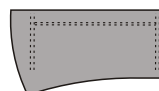

1-626x
180 x 100
DP 180 L

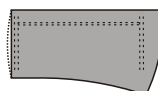

1-627x
180 x 100
DP 180 P

**DOPLŇKOVÉ KÓDY K OBJEDNACÍMU KÓDU
PRACOVNÍCH DESEK STOLŮ**

1-600x - KÓD PŘED ÚPRAVOU

1-600 - OBJEDNÁVKA SAMOSTATNÉ DESKY

1-6001 - DESKA NA KOVOVÉ PODNO I

1-6002 - DESKA NA KOVOVÉ VÝŠKOVĚ
STAVITELNÉ PODNO I

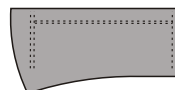

1-628x
200 x 100
DP 200 L

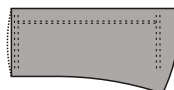

1-629x
200 x 100
DP 200 P

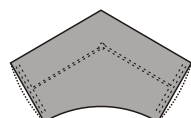

1-620x
215 x 131
DP 215

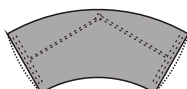

1-621x
215 x 98
DP 215

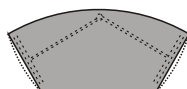

1-622x
215 x 98
DP 215

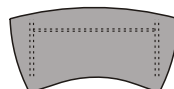

1-623x
200 x 100
DP 200

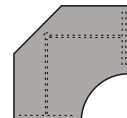

1-619x
136 x 136
DP 140

DESKY
JEDNACÍ



1-640
80 x 80
DJ ČTVEREC



1-641
120 x 80
DJ OBDELNÍK



1-642
140 x 80
DJ OBDELNÍK



1-643
160 x 80
DJ OBDELNÍK



1-644
180 x 80
DJ OBDELNÍK

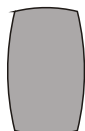

1-648
150 x 90
DJ SUDOVA

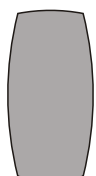

1-649
200 x 100
DJ SUDOVA



1-650
150 x 90
DJ ELIPSA



1-651
215 x 100
DJ ELIPSA



1-652
průměr 80
DJ KRUH



1-645
90 x 90
DJ KONICKÁ



1-646
150 x 100
DJ KONICKÁ



1-647
200 x 110
DJ KONICKÁ

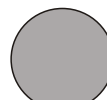

1-654
průměr 120
DJ KRUH



1-653
průměr 100
DJ KRUH

DESKY
KONFERENČNÍ



1-670
průměr 65
DK KRUH



1-671
110 x 65
DK ELIPSA



1-672
65 x 65
DK SUDOVA



1-673
110 x 65
DK SUDOVA

DESKY
SPOJOVACÍ



1-720
80 x -
DS 45



1-721
80 x -
DS 60



1-722
80 x 80
DS 90



1-723
80 x -
DS 120



1-724
80 x -
DS 135



1-726
150 x 80
DS L



1-727
150 x 80
DS P



1-725
120 x 120
DS



1-728
120 x 109
DS

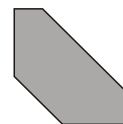

1-729
136 x 136
DS

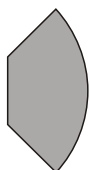

1-730
192 x 95
DS

CENTRÁLNÍ A
STOLOVÉ

POZNÁMKA:

NOHY CENTRÁLNÍ A NOHY STOLOVÉ JSOU STANDARDNĚ V DEZÉNU ANTRACIT NEBO HLINÍK (STEJNÁ CENA I OBJEDNÁVKOVÝ KÓD). VYBRANÝ DEZÉN NÁM UPŘESNĚTE PŘI OBJEDNÁVCE. NA OBJEDNÁVKU LZE NOHY DODAT I V DEZÉNU CHROM NEBO DŘEVODEZÉN.

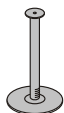

1-750
6/55 v.72
NC JED.RAL



1-752
6/45 v.53
NC KONF.RAL



1-754
6 v.72
NA STOL.



1-756
6 v.53
NA STOL.

DESKY DOPLŇKOVÉ, PODNO E KE STOLŮM

DOPLŇKOVÉ
DESKY



1-680
80 x 60
DD OBDÉLNÍK



1-681
120 x 60
DD OBDÉLNÍK



1-682
140 x 60
DD OBDÉLNÍK



1-683
160 x 60
DD OBDÉLNÍK



1-684
průměr 80
DD



1-701
120 x 80
DP 160 L



1-702
140 x 80
DP 160 P



1-703
160 x 80
DP 160 L



1-704
180 x 80
DP 160 P



1-685
průměr 100
DD



1-689
80 x 40
DD L



1-690
80 x 40
DD P



1-691
120 x 57
DD L



1-692
120 x 57
DD P



1-686
průměr 100
DD



1-693
100 x 80
DD L



1-694
100 x 80
DD P



1-695
100 x 100
DD L



1-696
100 x 100
DD P

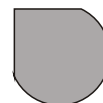

1-687
120 x 120
DD



1-697
120 x 45
DD



1-698
140 x 45
DD



1-699
160 x 45
DD



1-700
180 x 45
DD



1-688
průměr 120
DD



1-705
157 x 122
DD L

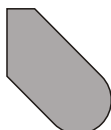

1-706
157 x 122
DD P

KOVOVÉ PODNO E
KE STOLŮM

KRAJOVÁ

STŘEDOVÁ

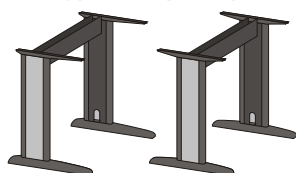

PEVNÁ
PODNO

80cm	1-760
120cm	1-761
140cm	1-762
160cm	1-763
180cm	1-764

POZNÁMKA:

KOVOVÉ PODNO E LZE OBJEDNÁVAT V KRAJOVÉ NEBO STŘEDOVÉ VARIANTĚ. CENA JE PRO OBĚ VARIANTY TOTO NÁ. U OBJEDNÁVKY SAMOSTATNÝCH PODNO Í NÁM PROSÍM UVEĎTE OBJEDNÁVANOU VARIANTU.

V PŘÍPADĚ OBJEDNÁVKY SPOLEČNĚ SE STOLOVOU DESKOU, URČÍME VHDNÝ TYP PODNO E SAMI. (POKUD SI NEURČÍTE VY.)

KRAJOVÁ

STŘEDOVÁ

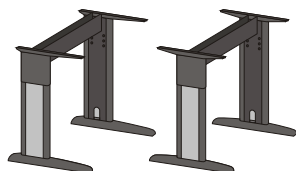

VÝŠKOVĚ
PŘESTAVITELNÁ
PODNO

80cm	1-766
120cm	1-767
140cm	1-768
160cm	1-769
180cm	1-770

DOPLŇKY PRO SPOJOVÁNÍ STOLŮ
A PRO KOVOVÉ PODNO E



1-859

PRODL.TUNEL
(LZE POU ÍT POD
MENŠÍ DOPLŇKOVÉ
MÍSTO STOLOVÉ NOHY)



1-858

PS
PLĚCH PRO SPOJOVÁNÍ
STOLOVÝCH DESEK

NÁSTAVCE NA
PRACOVNÍ STOLY

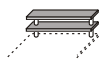

1-800
80 x 24 x 25
N80

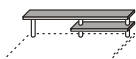

1-801
120 x 24 x 25
N120

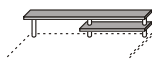

1-802
140 x 24 x 25
N140

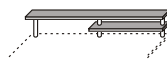

1-803
160 x 24 x 25
N160

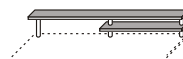

1-804
180 x 24 x 25
N180

PARAVANY A ZÁVĚSNÉ POLICE
K PARAVANŮM NA PRACOVNÍ STOLY



1-805
80 x 40
P80



1-806
120 x 40
P120

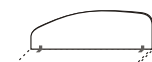

1-807
140 x 40
P140

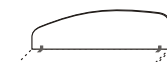

1-808
160 x 40
P160

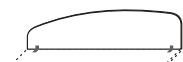

1-809
180 x 40
P180

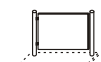

1-810
80 x 44
PZ80

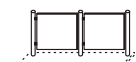

1-811
120 x 44
PZ120

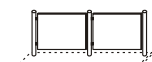

1-812
140 x 44
PZ140

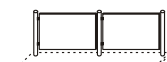

1-813
160 x 44
PZ160

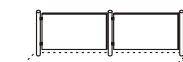

1-814
180 x 44
PZ180



1-820
65 x 21 x 30
PP95



1-821
50 x 21 x 30
PP50



1-822
60 x 21 x 30
PP60



1-823
70 x 21 x 30
PP70



1-824
80 x 21 x 30
PP80

PARAVANY NA
PRACOVNÍ STOLY
LZE TÉ NA PŘÁNÍ
VYROBIT JAKO
OBOUSTRANNÉ,
NA STŘED MEZI
DVA STOLY. TUTO
SKUTEČNOST
NÁM PŘI OBJED-
NÁVCE UVEĎTE
V POZNÁMCE.

PŘÍDAVNÁ ZÁDA
KE STOLŮM



1-830
80 x 45
ZS80

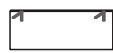

1-831
120 x 45
ZS120

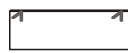

1-832
140 x 45
ZS140

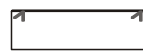

1-833
160 x 45
ZS160

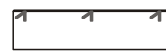

1-834
180 x 45
ZS180

KRYTY
MONITORŮ



1-853
40 x 25
KM ROVNÝ



1-854
60+60 x 25
KM 90



1-855
40+40 x 25
KM 120



1-856
40+40 x 25
KM 135

DOPLŇKY

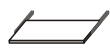

1-850

VÝSUV KL.



1-851

NOSIČ PC



1-860

NOSIČ PC



1-861

NOSIČ PC



1-862

VOZÍK NA PC



1-863

TU KOVNÍK.



1-857

PRŮCHODKA

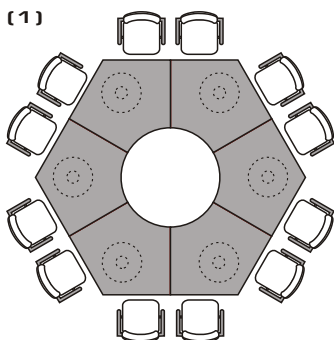

(1)
6x - 1-728
+ 6x noha centrální

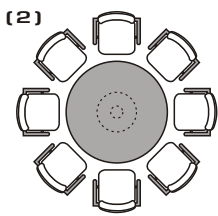

(2)
1x - 1-654
+ 1x noha centrální

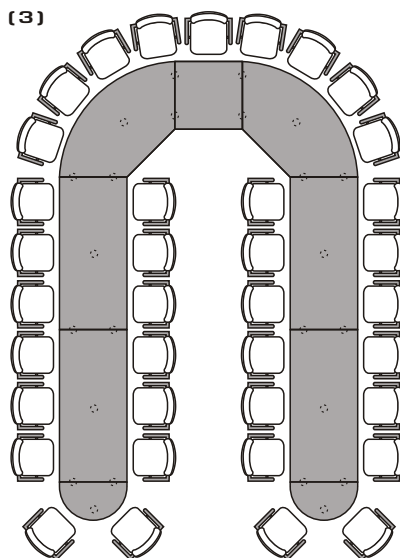

(3)
1x - 1-640
2x - 1-730
4x - 1-644
2x - 1-684
+ 24x noha stolová

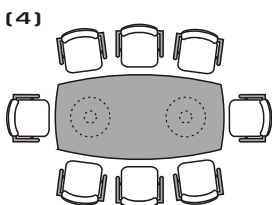

(4)
1x - 1-649
+ 2x noha centrální

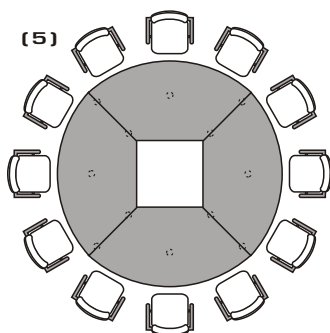

(5)
4x - 1-730
+ 12x noha stolová

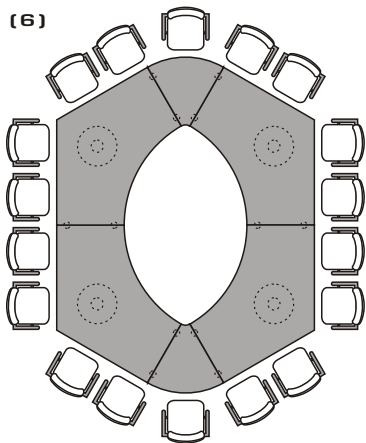

(6)
4x - 1-620
2x - 1-721
+ 4x noha centrální
+ 12x noha stolová

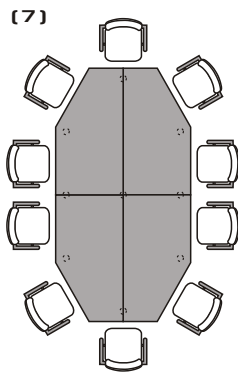

(7)
2x - 1-726
2x - 1-727
+ 9x noha stolová

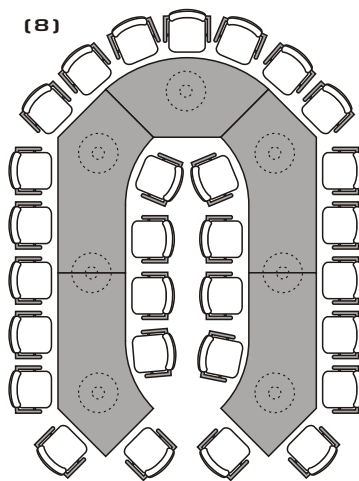

(8)
1x - 1-730
2x - 1-617
2x - 1-618
+ 7x noha centrální

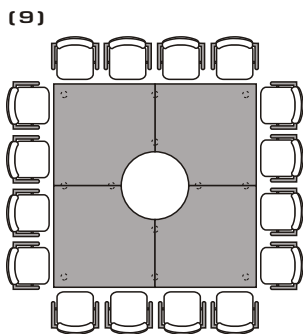

(9)
4x - 1-725
+ 12x noha stolová

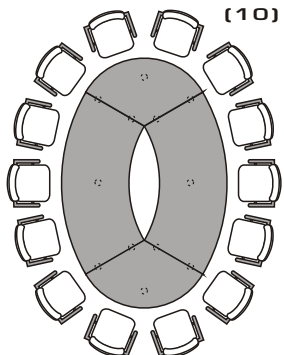

(10)
2x - 1-621
2x - 1-723
+ 12x noha stolová

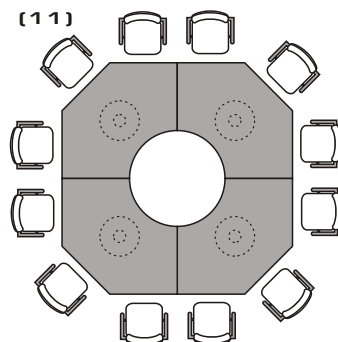

(11)
4x - 1-619
+ 4x noha centrální

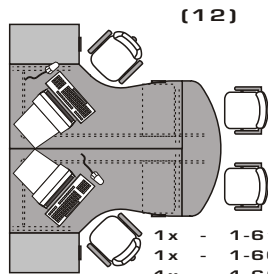

[12]

- 1x - 1-610x
- 1x - 1-609x
- 1x - 1-699
- + 2x stolová kartotéka
- + 2x kontejner
- + 1x noha stolová
- + 2x prodl.kanál

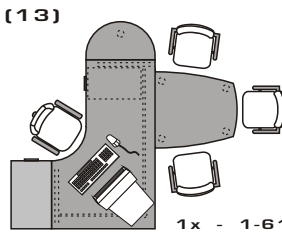

[13]

- 1x - 1-616x
- 1x - 1-684
- 1x - 1-645
- + 1x kontejner
- + 1x stol.kartotéka
- + 5x noha stolová

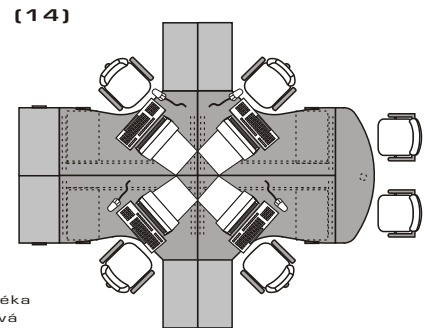

[14]

- 2x - 1-605x
- 2x - 1-606x
- 1x - 1-699
- + 2x stolová kartotéka
- + 4x kontejner
- + 1x noha stolová
- + 4x skříň roletová (X-335)

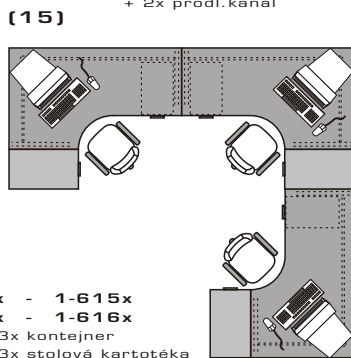

[15]

- 1x - 1-615x
- 2x - 1-616x
- + 3x kontejner
- + 3x stolová kartotéka

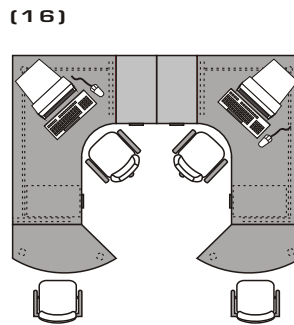

[16]

- 1x - 1-615x
- 1x - 1-616x
- 2x - 1-691
- + 4x noha stolová
- + 2x stolová kartotéka
- + 2x kontejner

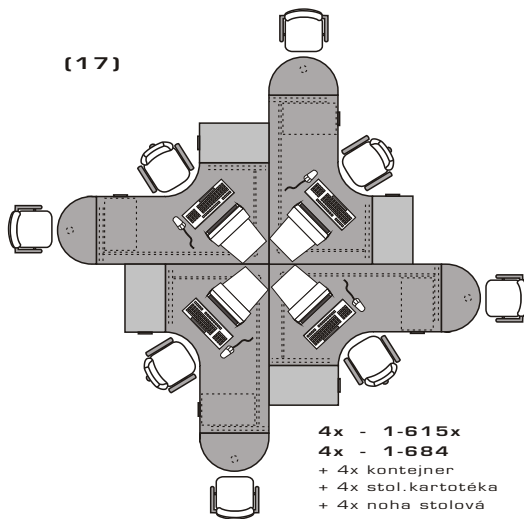

[17]

- 4x - 1-615x
- 4x - 1-684
- + 4x kontejner
- + 4x stol.kartotéka
- + 4x noha stolová

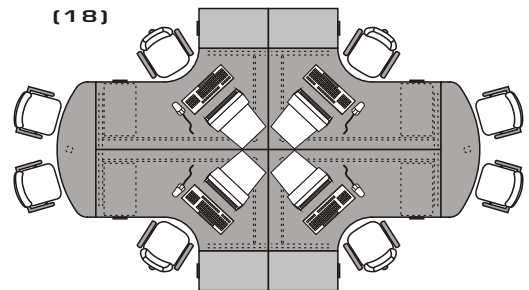

[18]

- 2x - 1-615x
- 2x - 1-616x
- 2x - 1-699
- + 4x kontejner
- + 4x stol.kartotéka
- + 2x noha stolová

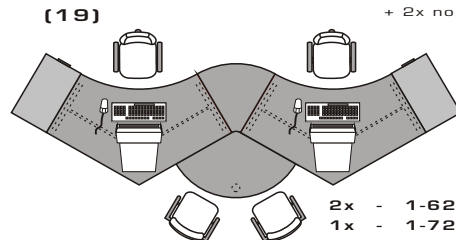

[19]

- 2x - 1-620x
- 1x - 1-721
- 1x - 1-723
- + 1x noha stolová
- + 2x kontejner pevný

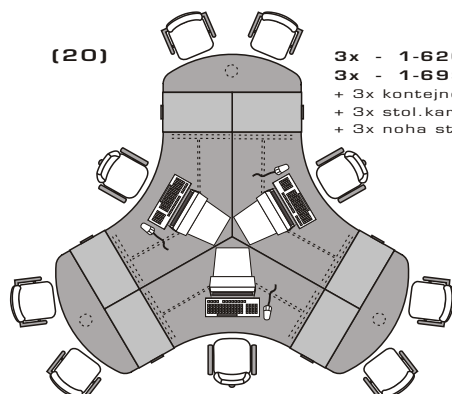

[20]

- 3x - 1-620x
- 3x - 1-699x
- + 3x kontejner pevný
- + 3x stol.kartotéka
- + 3x noha stolová

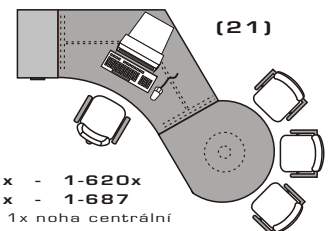

[21]

- 1x - 1-620x
- 1x - 1-687
- + 1x noha centrální
- + 1x stolový kontejner

UKÁZKOVÉ SESTAVY
KOMBINACÍ STOLŮ

profil®
NÁBYTEK

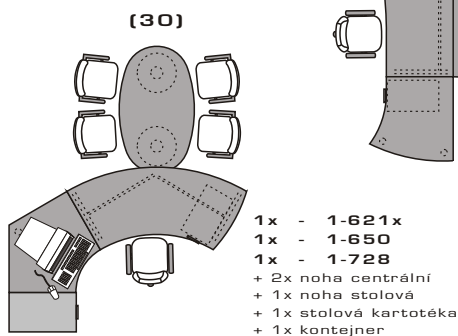
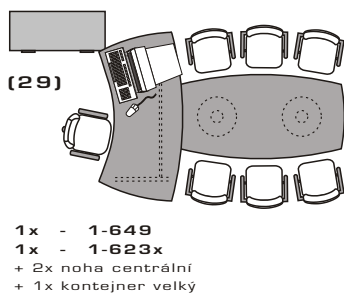
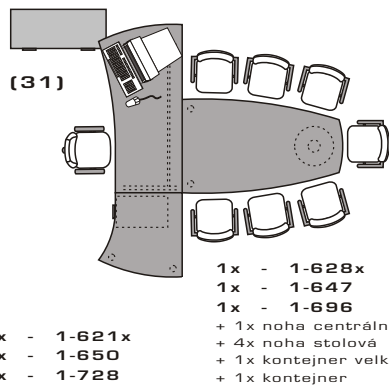
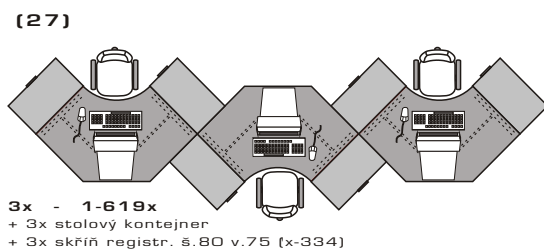
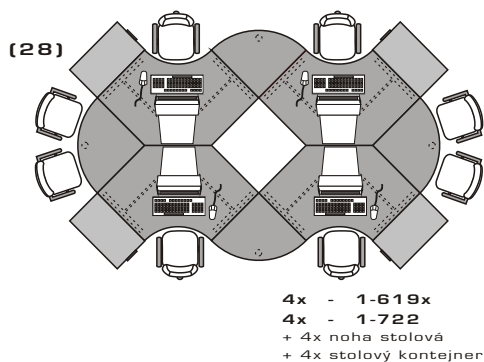
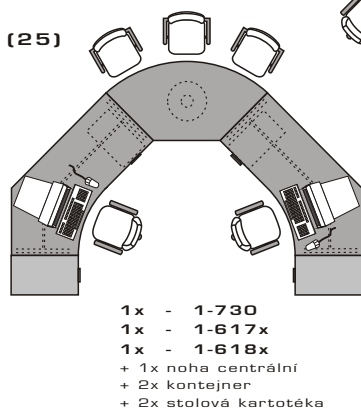
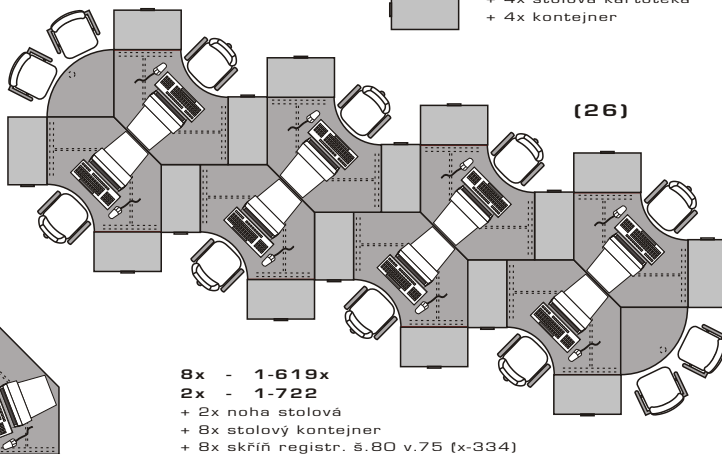
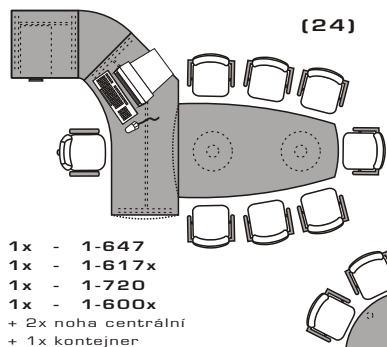
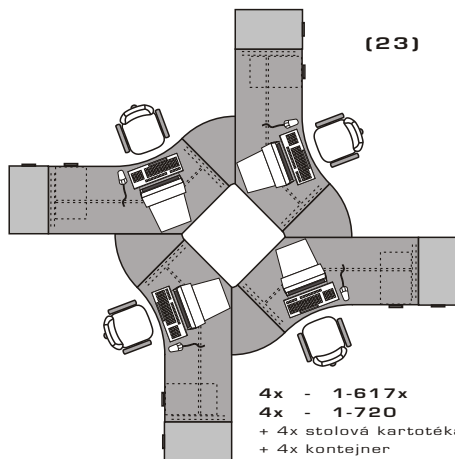
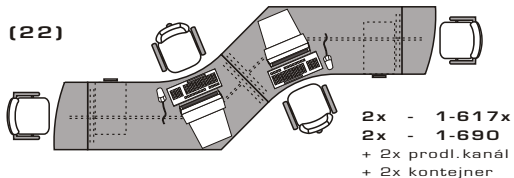



profil[®]
NÁBYTEK

PROFIL NÁBYTEK, A.S.
HRADSKÁ 280, 396 01 HUMPOLEC
CZECH REPUBLIC
TEL. 00420 565 300 111
FAX 00420 565 300 112
E-MAIL. INFO@PROFIL-NABYTEK.CZ
WWW.PROFIL-NABYTEK.CZ



Příloha č. 4 - Seznam míst plnění

Název <i>Číslo účtu</i>	Adresa	Vedoucí/Kontaktní osoba Zástupce/Kontaktní osoba	Pevná linka/Mobilní telefon Mobilní telefon/Ostraha
----------------------------	--------	---	--

AB ŠEŘÍKOVÁ a AB OLBRACHTOVA
(ústředí a odloučené pracoviště)

Šeříková 616/1, 150 85 Praha 5 - Malá Strana
Olbrachtova 1677/3, 140 00 Praha 4 - Krč