	Městská část Praha 11 ÚŘAD MĚSTSKÉ ČÁSTI	Objednávka	Verze 1
			1 z 2

Dodavatel: ONYX wood spol. s r.o.

IČ/RČ: 25178644

Adresa: Žernovická 257
Prachatice II
383 01 Prachatice

Naše značka:
MCP11/17/030872/OŽP/Mrac

Vyřizuje/linka:
Mračnová Radka Ing. /267902331

Datum vystavení:
19.05.2017

Objednávka č: **2017/0516**

Objednáváme u Vás na základě cenových nabídek ze dne 3.5.2017 a 16.5.2017 (v příloze) provedení oprav na vybraných dětských hřištích.

Popis	Množství	Cena za MJ	DPH	Celkem s DPH
DH Hlavatého - oprava boků u nástupu na skluzavku herní sestavy	1.00	22346,28	21 %	22 346,28
doprava a montáž	1.00	733,26	21 %	733,26
DH Markušova - plastové chrániče řetězů	1.00	314,60	21 %	314,60
DH Hlavatého - pružina ke grasshopper	1.00	9487,61	21 %	9 487,61
DH Markušova - ložisko ke kolotoči	1.00	21170,16	21 %	21 170,16
DH Anežky Malé - ložisko ke kolotoči	1.00	21170,16	21 %	21 170,16
doprava a montáž	1.00	8712,00	21 %	8 712,00

Fakturu zašlete na níže uvedenou adresu a uvádějte v ní číslo naší objednávky.

Bez čísla objednávky nelze Vaši fakturu proplatit! Splatnost faktury je 21 dnů.

Sankční podmínky: V případě, že dodavatel nedodrží rozsah, resp. termín dodání dle objednávky, bude objednatelům účtována sankční pokuta ve výši 0,1 procenta z celkové ceny objednávky včetně DPH - za každý den prodlení dodavatele.

Sídlo: Městská část Praha 11, Ocelkova 672/1, 149 41 Praha 4, Tel: 267 902 + linka, Fax: 267 902 286
Bankovní spojení: Česká spořitelna, a. s., Praha 4, č. ú. 2000307399/0800, IČ: 0023 1126, DIČ: CZ0023 1126, tel. 267 902 111

	Městská část Praha 11 ÚŘAD MĚSTSKÉ ČÁSTI	Objednávka	Verze 1
			2 z 2

Předpokládaná cena: **83 934,07 Kč včetně DPH**

Fakturováno bude dle skutečného rozsahu plnění předmětu objednávky.

Termín dodání: 23.06.2017

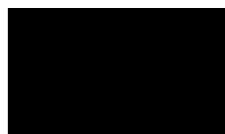
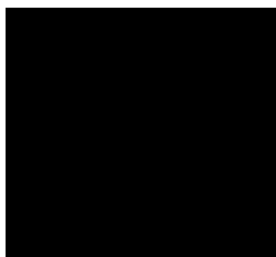

Lukeš Petr
zástupce starosty

Souhlasím se všemi smluvními ujednáními a podmínkami obsaženými v objednávce a neuplatňuji vůči nim žádné výhrady.

Datum:

30.6.2017

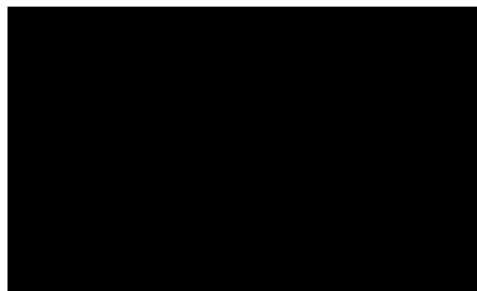

Nabídka – Náhradní díly

Oprava po revizi_ DH Hlavatého a DH Novomezkého

MČ Praha 11

Ing. Radka Mračnová, Odbor dopravy a životního prostředí

Vidimova 1324, 149 41 Praha 415

Email: mracnovar@praha11.cz

Tel: +420 267 902 331

Nabídku vypracoval:

ONYX wood spol. s r.o.

Žernovická 257, 383 01 Prachatice

IČ: 25178644/ DIČ: CZ25178644

TEL.: +420 388 311 401/ FAX: +420 388 311 402

E mail: info@onyx-wood.com/ www.onyx-wood.com

Ing. Jan Bican, jednatel

ČSOB a.s. Prachatice, č.ú. 243836216/0300

Kontaktní osoby:

Ing. Eva Suchá, Iveta Jurková

tel. +420 777 723 882

e-mail: esucha@onyx-wood.com, backoffice@onyx-wood.com

Vypracováno dne 3.5.2017

- 1) Fotodokumentace a náhradní díly
- 2) Kalkulace

Návrh řešení:

Připravili jsme pro Vás doplnění k nabídce na opravu herních prvků dle Vašich požadavků. V případě jakýchkoliv dotazů jsme Vám k dispozici.

Barbora



Herní sestava č. ACTIVITY TOWER 120133:

Výměna nástupu na skluzavku – převrtání již není možné

31.7.2015



LAPPSET. 703414
FINNO DATE: 1.4.2011 1(3)

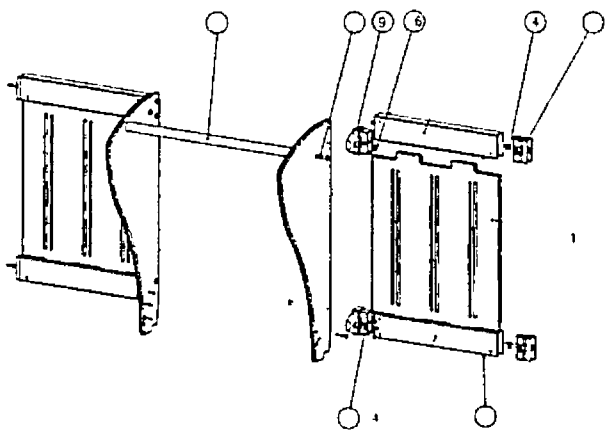
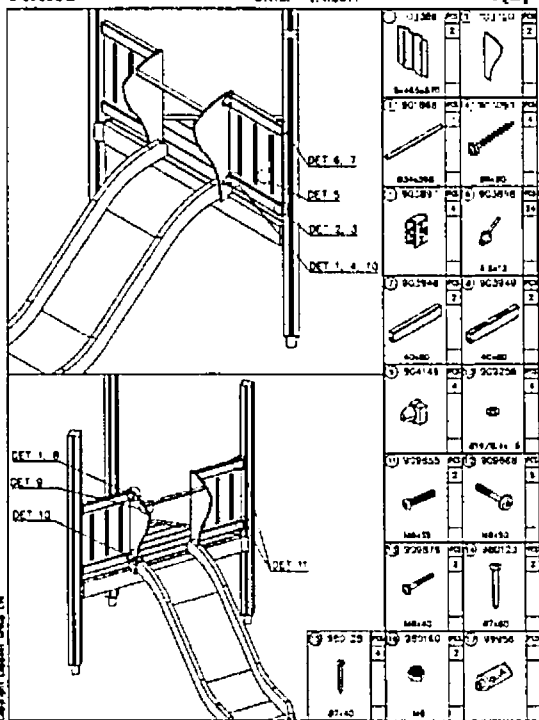

LAPPSET. 703414
FINNO DATE: 1.4.2011 3(3)

Specifikace	Počet	Jedn.	J. cena	Celkem Kč
-------------	-------	-------	---------	-----------

Náhradní díly DH Hlavatého:

sestava č. 120133 výměna boků nástupu na skluzavku 703414SP	1	Cel.	18468	18468
--	---	------	-------	-------

CELKEM bez DPH				18 468
DPH 21 %				3 878
CELKEM - herní prvky včetně DPH				22 346

Ostatní

Montáž/ Praha	1	Cel.	606	606
---------------	---	------	-----	-----

CELKEM - montáž bez DPH				606
DPH 21 %				127
CELKEM - montáž včetně DPH				733

Rekapitulace	
Cena bez DPH	19 074
DPH	4 005
Cena s DPH	23 079 Kč

Doprava je počítána v rámci celé zakázky.

Nabídka – Náhradní díly

„DH Hlavatého, DH Markušova, DH Anežky Malé“

Zad

Úřad městské části Praha 11

Bc. Lucie Jírovcová – odbor životního prostředí

Vidimova 1324

149 41 Praha 415

ONYX wood spol. s r.o.

Žernovická 257, 383 01 Prachatice

IČ: 25178644/ DIČ: CZ25178644

TEL.: +420 388 311 401/ FAX: +420 388 311 402

e-mail: info@onyx-wood.com/ www.onyx-wood.com

Ing. Jan Bican, jednatel

ČSOB a.s. Prachatice, č. ú. 243836216/0300

Kontaktní osoba:

Iveta Jurková

tel. +420 777 723881

e-mail: backoffice@onyx-wood.com

Vypracováno dne 16.5.2017

- 1) Fotodokumentace a náhradní díly
- 2) Kalkulace

Připravili jsme pro Vás nabídku na opravu herních prvků na DH Hlavatého, DH Markušova a DH Anežky Malé dle Vašich požadavků.

bernhardin 

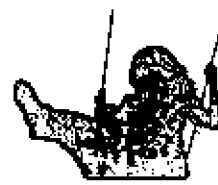

Náhradní díly - nabídka

Současný stav:

DH Hlavatého: prasklá pružina na grasshopperovi 010303

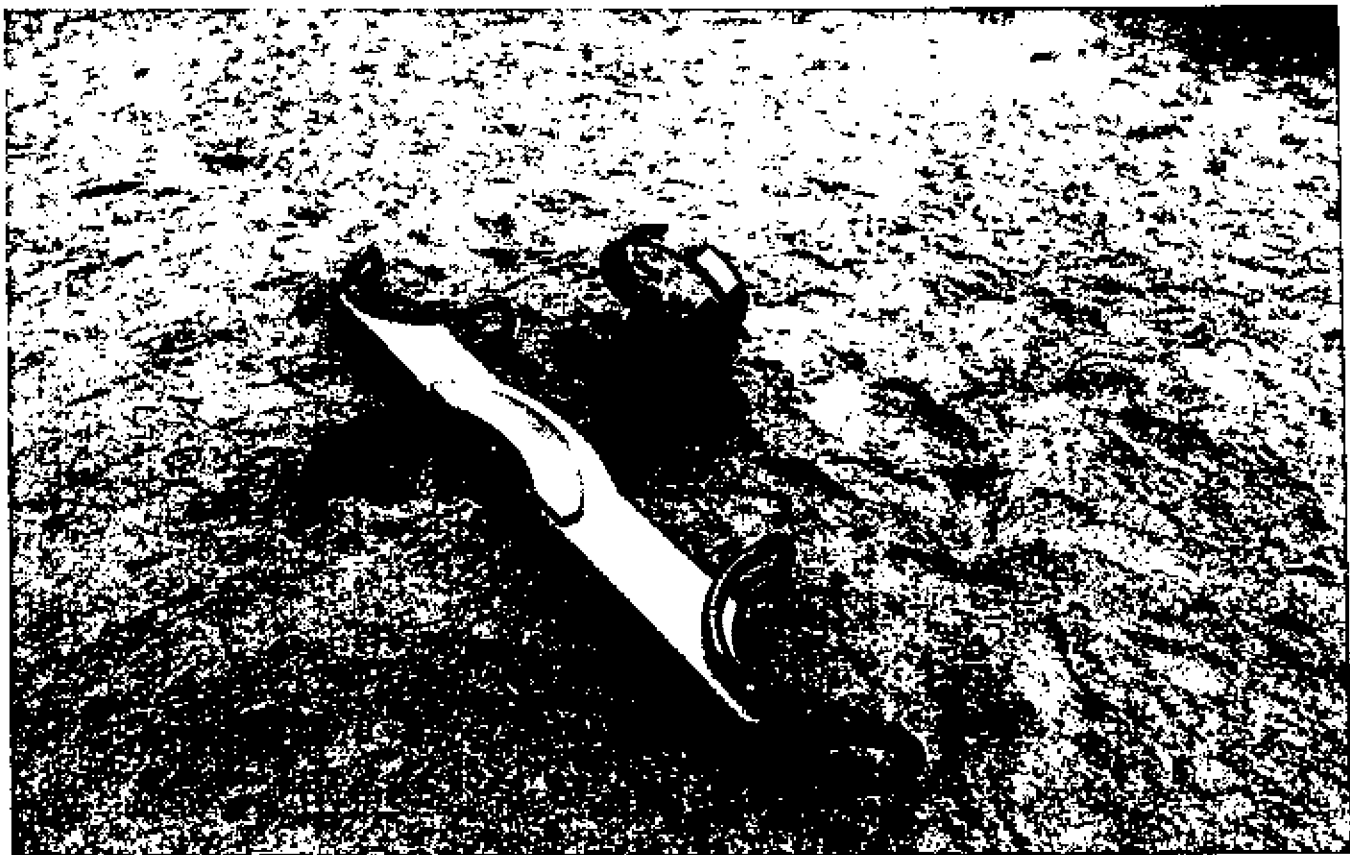

Náhradní díl č. 905031



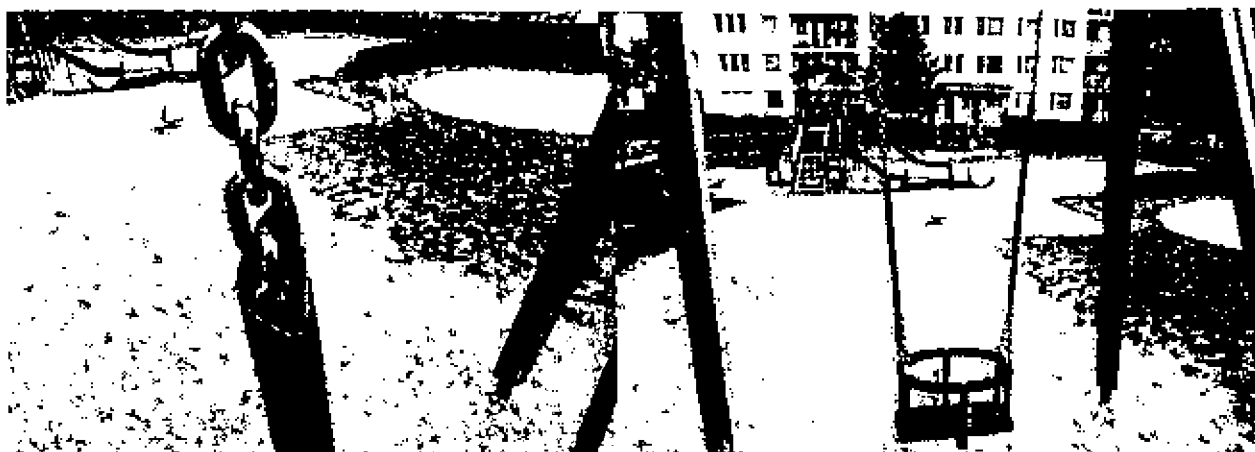

Náhradní díl č.: 2 ks chrániče



700234

PLASTIC TUBE

Kolotoč 101077



Náhradní díl č.: ložisko



902012

BEARING FOOT

DH Anežky Malé: oprava rozvolněného kolotoče

Kolotoč 101077

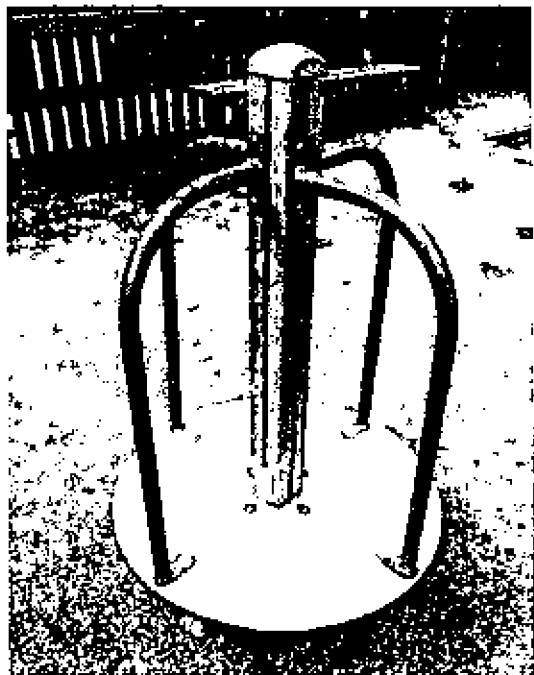

Náhradní díl č.: ložisko



902012

BEARING FOOT

<i>Specifikace</i>	<i>Počet</i>	<i>Jedn.</i>	<i>J. cena</i>	<i>Celkem Kč</i>
<u>DH Hlavatého</u>				
Pružina ke grasshopper (905031SP)	1	Cel.	7 841	7 841
<u>DH Markušova</u>				
Plastové chrániče řetězů	2	Cel.	130	260
Ložisko ke kolotoči (902012)	1	Cel.	17 496	17 496
<u>DH Anežky Malé</u>				
Ložisko ke kolotoči (902012)	1	Cel.	17 496	17 496
CELKEM bez DPH				43 093
DPH 21 %				9 050
CELKEM - včetně DPH				52 143
Ostatní				
montáž a doprava/ Praha	1	Cel.	7 200	7 200
CELKEM - montáž bez DPH				7 200
DPH 21 %				1 512
CELKEM - montáž včetně DPH				8 712

Rekapitulace	
Cena bez DPH	50 293
DPH	10 562
Cena s DPH	60 855 Kč

