

Zákazník

ZŠ Komenského

Město Frýdlant nad Ostravicí
tel.:

Zhotovitel:

Jméno: ZR OKNA s.r.o.
Adresa: Příborská 1494
73801 Frýdek-Místek
Tel./Fax.: +420 558 444 003
Bank.spoj.: Moneta Money Bank
Číslo účtu: 228373946/0600
IČ: 02563860
DIČ: CZ02563860

Platnost cenové nabídky je 7 dní.

Je-li u DPH uvedena sazba ve výši 0%, jsou ceny uvedeny bez DPH.

Děkujeme, že jste nás oslovili.

- Všechny okna či dveře jsou z pohledu zevnitř, pokud není v popisu uvedeno jinak.
- Termín realizace běží od okamžiku složení zálohy ve prospěch zhotovitele, pokud není ve smlouvě o dílo dohodnuto jinak.
- Záruka na správnou funkci oken a dveří při naší montáži je 5 let
- V ostatních případech je délka záruky 2 roky.
- **PROSÍME O DŮKLADNOU KONTROLU VŠECH POZIC** a to zejména barevné provedení, zvolený profil, zasklení, otevíravost, členění... Za obvodový rozměr zodpovídá ten, kdo je dodával. V případě, že si zákazník zaměřuje otvory sám, přebírá zodpovědnost za jejich správnost. V případě, že se jedná jen o dodávku zboží, tak rozměry dodává vždy zákazník.
- Pod pojmem montáž se rozumí osazení oken či dveří pomocí turbošroubů nebo kotvicích plechů a jejich vyplnění. V ceně montáže nejsou zahrnuty ani demontáž původních oken či dveří ani stavební úpravy po montáži oken či dveří, pokud není uvedeno v textu jinak.
- Příprava místa plnění před realizací díla objednatel:
 - zejména v případě bytových domů vyvěsit předem viditelně oznámení ostatním obyvatelům domu upozornění na tyto rekonstrukce
 - kolem oken zajistit volný přístup - co nejvíc je to možné (minimálně 1 metr)
 - volné přístupové a dopravní cesty k místu plnění
 - srolování případných koberců v pracovním prostoru kolem okna, přikrytí podlahy nejlépe kartonem nebo starým kobercem - to samé platí i pro zakrytí přístupových cest.
 - přikrytí nábytku a jiného vybavení, jenž zůstalo v místnosti a ostatního povrchu plastovou fólií či jiným vhodným krycím materiálem
- Při nedodržení těchto podmínek neručíme za případné vzniklé škody způsobených při realizaci díla.
- Ostatní důležité informace naleznete u jednotlivých pozic a obecné informace v závěrečném textu.
- V případě nejasností s obsahem tohoto dokumentu se na nás obraťte, rádi Vám dotazy zodpovíme. ☺

Nabídka č. 2024/0024-ZS FnO

ZŠ Komenského

K76 MD

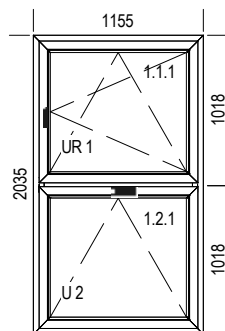

Poz.	Název produktu	Cena j.	Sleva	Cena se slevou	Počet kusů	Cena netto	DPH	Cena s DPH
1.	Okno	23 817,96	50 %	11 908,98	2	23 817,96	21 %	28 819,73
(1)					Montáž	0,00	21 %	0,00
	Š. 1155 x V. 2035				Celkem			28 819,73

Profil: Kömmerling MD 76mm 6komora

Barva: bílá/bílá

Kování: Winkhaus s mikroventilací klika Secustic

Zasklení: Top-Glas 4-18-4-18-4 U=0,5 W/m2K (Argon)

Podkladnice : 30 mm

WC chlapci 1 patro

Poz.	Název produktu	Cena j.	Sleva	Cena se slevou	Počet kusů	Cena netto	DPH	Cena s DPH
------	----------------	---------	-------	----------------	------------	------------	-----	------------

K76 MD

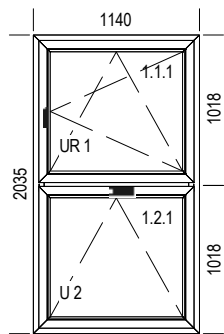

2.	Okno	23 611,10	50 %	11 805,55	2	23 611,10	21 %	28 569,43
(2)						Montáž	0,00 21 %	0,00
						Celkem		28 569,43

Š. 1140 x V. 2035

Profil: Kömmerling MD 76mm 6komora

Barva: bílá/bílá

Kování: Winkhaus s mikroventilací klika Secustic

Zasklení: Top-Glas 4-18-4-18-4 U=0,5 W/m2K (Argon)

Podkladnice : 30 mm

WC dívky 1patro

K76 MD

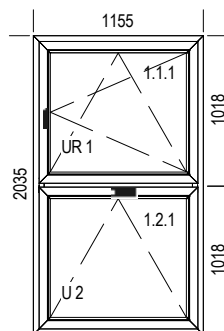

3.	Okno	23 817,96	50 %	11 908,98	1	11 908,98	21 %	14 409,87
(3)						Montáž	0,00 21 %	0,00
						Celkem		14 409,87

Š. 1155 x V. 2035

Profil: Kömmerling MD 76mm 6komora

Barva: bílá/bílá

Kování: Winkhaus s mikroventilací klika Secustic

Zasklení: Top-Glas 4-18-4-18-4 U=0,5 W/m2K (Argon)

Podkladnice : 30 mm

Zástupce ředitele 1 patro

K76 MD

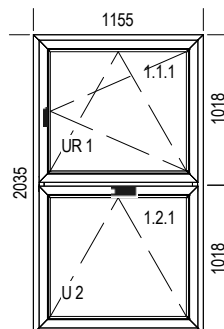

4.	Okno	23 817,96	50 %	11 908,98	2	23 817,96	21 %	28 819,73
(4)						Montáž	0,00 21 %	0,00
						Celkem		28 819,73

Š. 1155 x V. 2035

Profil: Kömmerling MD 76mm 6komora

Barva: bílá/bílá

Kování: Winkhaus s mikroventilací klika Secustic

Zasklení: Top-Glas 4-18-4-18-4 U=0,5 W/m2K (Argon)

Podkladnice : 30 mm

WC chlapci 2 patro

K76 MD

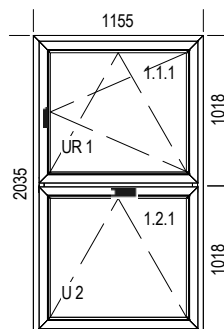

5.	Okno	23 817,96	50 %	11 908,98	2	23 817,96	21 %	28 819,73
(5)						Montáž	0,00 21 %	0,00
						Celkem		28 819,73

Š. 1155 x V. 2035

Profil: Kömmerling MD 76mm 6komora

Barva: bílá/bílá

Kování: Winkhaus s mikroventilací klika Secustic

Zasklení: Top-Glas 4-18-4-18-4 U=0,5 W/m2K (Argon)

Podkladnice : 30 mm

WC dívky 2 patro

Poz.	Název produktu	Cena j.	Sleva	Cena se slevou	Počet kusů	Cena netto	DPH	Cena s DPH
------	----------------	---------	-------	----------------	------------	------------	-----	------------

K76 MD

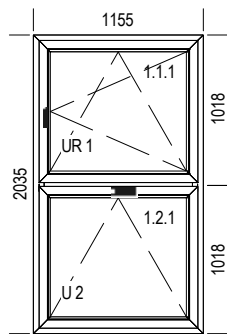

6.	Okno	23 817,96	50 %	11 908,98	1	11 908,98	21 %	14 409,87
(6)						Montáž	0,00 21 %	0,00
						Celkem		14 409,87

Š. 1155 x V. 2035

Profil: Kömmerling MD 76mm 6komora

Barva: bílá/bílá

Kování: Winkhaus s mikroventilací klika Secustic

Zasklení: Top-Glas 4-18-4-18-4 U=0,5 W/m2K (Argon)

Podkladnice : 30 mm

kabinet Pavlisková 2 patro

K76 MD

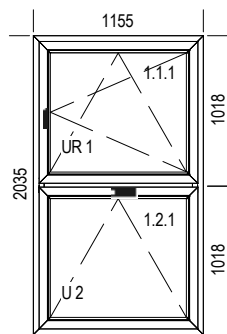

7.	Okno	23 817,96	50 %	11 908,98	2	23 817,96	21 %	28 819,73
(7)						Montáž	0,00 21 %	0,00
						Celkem		28 819,73

Š. 1155 x V. 2035

Profil: Kömmerling MD 76mm 6komora

Barva: bílá/bílá

Kování: Winkhaus s mikroventilací klika Secustic

Zasklení: Top-Glas 4-18-4-18-4 U=0,5 W/m2K (Argon)

Podkladnice : 30 mm

WC chlapci 3 patro

K76 MD

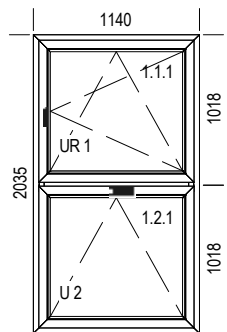

8.	Okno	23 611,10	50 %	11 805,55	2	23 611,10	21 %	28 569,43
(8)						Montáž	0,00 21 %	0,00
						Celkem		28 569,43

Š. 1140 x V. 2035

Profil: Kömmerling MD 76mm 6komora

Barva: bílá/bílá

Kování: Winkhaus s mikroventilací klika Secustic

Zasklení: Top-Glas 4-18-4-18-4 U=0,5 W/m2K (Argon)

Podkladnice : 30 mm

WC dívky 3 patro

K76 MD

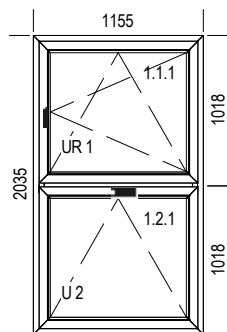

9.	Okno	23 817,96	50 %	11 908,98	1	11 908,98	21 %	14 409,87
(9)						Montáž	0,00 21 %	0,00
						Celkem		14 409,87

Š. 1155 x V. 2035

Profil: Kömmerling MD 76mm 6komora

Barva: bílá/bílá

Kování: Winkhaus s mikroventilací klika Secustic

Zasklení: Top-Glas 4-18-4-18-4 U=0,5 W/m2K (Argon)

Podkladnice : 30 mm

Školní psycholog 3 patro

Poz.	Název produktu	Cena j.	Sleva	Cena se slevou	Počet kusů	Cena netto	DPH	Cena s DPH
------	----------------	---------	-------	----------------	------------	------------	-----	------------

K76 MD

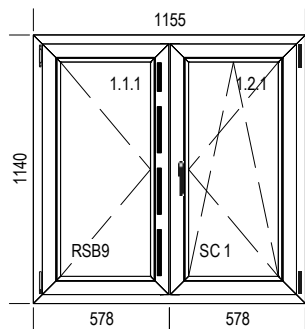

10.	Okno	17 361,92	50 %	8 680,96	5	43 404,80	21 %	52 519,81
(10)						Montáž	0,00 21 %	0,00
						Celkem		52 519,81

Š. 1155 x V. 1140

Profil: Kömmerling MD 76mm 6komora

Barva: bílá/bílá

Kování: Winkhaus s mikroventilací klika Secustic

Zasklení: Top-Glas 4-18-4-18-4 U=0,5 W/m2K (Argon)

Podkladnice : 30 mm

Přízemí



11.	Okno	7 580,00	0 %	7 580,00	1	7 580,00	21 %	9 171,80
(11)						Montáž	0,00 21 %	0,00
						Celkem		9 171,80

Š. 1000 x V. 10

Parapet vnitřní: Plastový komůrkový, včetně zakončení

Barva: bílá

Hloubka: 20 cm

Cena za všechny parapety

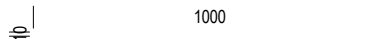

12.	Okno	12 069,00	0 %	12 069,00	1	12 069,00	21 %	14 603,49
(12)						Montáž	0,00 21 %	0,00
						Celkem		14 603,49

Š. 1000 x V. 10

Parapet venkovní: Ocelový pozinkovaný tloušťka 0,8 mm práškově lakovaný, včetně zakončení

Barva: hnědá

Hloubka: 24 cm

Cena za všechny parapety



13.	Okno	0,00	0 %	0,00	1	0,00	21 %	0,00
(13)						Montáž	126 500, 21 %	153065,00
						Celkem	00	153 065,00

Š. 1 x V. 1000

Montáž zahrnuje:

Demontáž

Montáž

Zednické práce

Likvidace odpadu

Poz.	Název produktu	Cena j.	Sleva	Cena se slevou	Počet kusů	Cena netto	DPH	Cena s DPH
------	----------------	---------	-------	----------------	------------	------------	-----	------------

Obvod a plocha

Celkem rámy [ks]:	20	Kč	Cena jedn.	Sleva	Sleva %	Cena se slevou	DPH	Cena s DPH
Celkem obvod rám [m]:	118,53 m	Zboží	462 900,56	221 625,78	48%	241 274,78	50 667,71	291 942,49
Celkem plocha oken [m2]:	41,72 m2	Montáž	126 500,00	0,00	0%	126 500,00	26 565,00	153 065,00
Celkem plocha dveří [m2]:	0,00 m2	Doplňky				0,00	0,00	0,00
Celkem umělé větrání [ks]:		Celkem	589 400,56	221 625,78	38%	367 774,78	77 232,71	445 007,49

Celková cena

Doplňující informace k zpracovaným dokumentům

a) **Pokud není v textu dokumentů (nabídka, objednávka, dodací list) uvedeno jinak, tak platí následující:**

- Otvorové výplně jsou z pohledu vnitřního
- Vysvětlivky k nákresům

Okno bez středového sloupku

- V nákresu přerušovaná čára mezi křídly
- Kliku má jen hlavní křídlo

Okno se středovým sloupkem

- V nákresu bez přerušované čáry mezi křídly
- Každé křídlo má svou kliku

V případě, že zvažujete síta proti hmyzu, tak doporučujeme variantu se středovým sloupkem z důvodu lepší manipulace.

- V ceně montáže je zahrnuto pouze ukotvení a zapěnění (není zahrnuta demontáž původních výplní, likvidace a ani zednické práce spojené s jejich výměnou)
- Barva těsnění PVC oken: u bílých oken - šedé těsnění, u jednostranného či oboustranného dekoru - černé těsnění.
- Barva kliky a krytek pantů u oken: u bílých oken - bílá, u barevných oken - automaticky hnědá (v případě zájmu o stříbrnou či zlatou kliku musí být uvedeno v popisu dané pozice)
- Zámek u dveří je řešen základní stavební vložkou bez bezpečnostní třídy a se 3 ks klíčů. Počítá se s tím, že klient si pak dokoupí kvalitní zámek dle svých potřeb.
- Záruka: **24 měsíců** v případě dodávky zboží, **60 měsíců** v případě dodávky zboží včetně prací (minimálně jejich montáže).
- **Termín realizace běží až od okamžiku složení zálohy ve prospěch zhotovitele (pokud není písemně dohodnuto jinak) a zároveň oboustranným podpisem dokumentu** (objednávky či nabídky), dle kterého se má zakázka realizovat. V případě realizace zakázky ve smyslu dodávky zboží i vč. prací, je nutný i oboustranný podpis smlouvy o dílo, pokud není písemně dohodnuto jinak.
- **V ceně nejsou zahrnuty:** parapety, žaluzie, síta proti hmyzu, parapety, pásky (komprimační, parotěsné, paropropustné..... apod.), lišty (apu lišty, PVC lišty), malba ostění, brizolit, balkonové zarážky, kliky SECUSTIC, 3D pěna, případné dozdivky

b) **Popis možných prací:**

- **Demontáží se rozumí:** demontování původních otvorových výplní vč. parapetů, případně požadavku i se zachováním původních parapetů.
- **Montáží se rozumí:** usazení (pomocí kotev či turbošroubů) a zapěnění (bud' obyčejnou pěnou nebo 3D pěnou za příplatek)
- **Zednickými pracemi se rozumí:** začistění porušených částí špalet (jen porušení vzniklé výhradně výměnou výplní) a to z vnitřní strany jemnou sádrovou omítkou a z venkovní strany směsí lepidla a omítky šedé barvy.
- **Likvidací se rozumí:** odvoz původních výplní + sutí, jenž vznikly výhradně v souvislosti s výměnou otvorových výplní.
- **Dozdivky:** vyplnění zdiva stavebním materiálem v případě zmenšení původního rozměru otvorové výplně
- **Bourací práce:** odstranění zdiva v případě zvětšení původního rozměru otvorové výplně
- **Pozn. Vnitřní parapety usazujeme pouze v případě realizace i zednických prací. V ostatních případech se jedná jen o jejich dodávku.**

c) **Údržba a péče:**

- Co nejdříve po montáži odstraňte ochranné folie z plastů, slouží zejména jako ochrana při transportu z výroby. Delší působení slunečního záření (už i 6 týdnů) způsobuje, že folie křehne a lepidlo zůstává na rámech i po odstranění folie.
- Nikdy nečistěte rámy nasucho, zamezíte se tak poškrábání jejich povrchu.. Na čištění rámu oken použijte prostředky běžné pro úklid v domácnosti, které se ředí vodou. Používejte pouze vodu a saponáty. Nikdy rámy nečistěte organickými rozpouštědly, ředidly, stejně tak louhem nebo kyselinami všech druhů. Vzniklo by nebezpečí poškození povrchové úpravy. Vyvarujte se mechanického čištění povrchu a použití čistících prostředků s pevnými částicemi, mohlo by dojít k poškrábání! Všechny pohyblivé části a uzavírací místa je nutno mazat. Používejte jen takové čistící a ošetřovací prostředky, které nenaruší ochranu proti korozi. (POZOR! nepoužívat čistící prostředek Savo jemu podobné). Uzávěry a uzavírací čepy mazat technickou vazelinou.

d) **Rosení skel a prevence**

- U všech typů oken a dveří může docházet v chladném období k rosení oken zevnitř místnosti. U plastových oken je nutností pravidelné větrání po minimální dobu 10 minut denně. Vodní páry, vzniklé uvnitř domu, které nemají díky těsnosti okna kudy uniknout, se srazí na nejhladnějším místě domu. Tím bývá zpravidla okno, ať už je osazeno jakýmkoliv sklem. Stává se tak většinou u starých vlhkých domů, novostaveb, v místnosti málo vytápěné nebo v místnosti s vysokou vlhkostí. Dále může docházet také k rosení skel z venčí, je to opět zapříčiněno srážením vodních par na chladném skle. K tomuto jevu dochází u izolačních dvojskel s vyššími izolačními vlastnostmi, kdy vnější sklo není ohříváno únikem tepla zevnitř místnosti. Tyto jevy jsou individuální a nevztahuje se na ně záruka. Bezpečnostní pokyny Postarejte se o to, aby nesprávným zacházením s okny nedošlo k jejich poškození. Dbejte na to, aby stav schůdků (žebříků), ze kterých okna čistíte, vyhovoval bezpečnostním předpisům a ve výšce buďte zajištěni bezpečnostním pásem.

e) **Obsluha oken:**

- poloha kliky svisle dolů - uzavřeno
- poloha kliky vodorovně - k otevření křídla
- poloha kliky svisle nahoru - k větrání (ventilace)
- poloha kliky šikmo nahoru (pouze u oken OS) - štěrbinové větrání (mikroventilace)
- u oken lze nastavit kování na letní provoz (slabší dotlak těsnění) a zimní provoz (silnější dotlak těsnění). Není vhodné mít celoročně nastavený jen jeden provoz

■ Nabídka č. 2024/0024-ZS FnO
ZŠ Komenského

Poz.	Název produktu	Cena j.	Sleva	Cena se slevou	Počet kusů	Cena netto	DPH	Cena s DPH
------	----------------	---------	-------	----------------	------------	------------	-----	------------

a je třeba si nastavení změnit dle teplejších a chladnějších měsíců. V případě, že Vám bude přes okna profukovat, zkontrolujte nejdříve, zda nemáte v zimních měsících omylem ponechán letní provoz.

f) **Obsluha hliníkových dveří, oken a fasád systému ALUPROF**
➤ viz manuál na <http://www.zrokna.cz/dokumenty-a-certifikaty/>

g) **Obsluha garážových vrat (průmysl i privat)**
➤ Po realizaci zakázky bude klientovi předána dokumentace vč. manuálu k obsluze - věnujte těmto dokumentům pozornost v plném rozsahu.

V případě jakýchkoliv nejasností s obsahem našich dokumentů (ať už ohledně nákresu či popisu profilů) Vám rádi Vaše dotazy zodpovíme.

.....

.....