

---

**WD OKNA s.r.o.**

Místecká 1111  
742 58 Příbor  
IČ: 61943592  
DIČ: CZ61943592  
Telefon: 556 720 250-2  
Email: info@wdokna.cz

Zpracoval: WD OKNA Jana Šidová - N1  
Obchodní zástupce: Petr Polášek  
Kontakt: 777 754 913  
E-mail: petr.polasek@wdokna.cz  
Dne: 13.6.2017

**Městský úřad - odbor bytový**  
AKCE - Purkyňova 40, Nový Jičín  
Divadelní 1 / sídlo Masarykovo nám. 1  
741 01 Nový Jičín

## **CENOVÁ NABÍDKA**

### **č. HN2215 / 1**

Vážený zákazníku,  
děkujeme za Váš projevovaný zájem o naše výrobky a služby. Při realizaci Vaší zakázky klademe maximální důraz na kvalitu provedení jak samotných oken, dveří a zimních zahrad, tak i na celkový průběh realizace.  
Věříme, že budete spokojeni.

Již 20 let jsme stabilním výrobcem českých oken, dveří a zimních zahrad, s vysokou řemeslnou zručností.

Při výrobě a montáži klademe velký důraz na kvalitu a spokojenost zákazníka, což je podloženo certifikátem ISO 9001:2001.

Naše okna jsou vyrobena z profilů německého výrobce SALAMANDER, nebo z profilových řad RI LINE. Všechna okna jsou opatřena ocelovou výztuhou s velkou tuhostí. Pohodlné a dlouhodobé kvalitní užívání je zajištěno kováním prověřeného Evropského výrobce společnosti MACO. Již v základní nabídce je použito dvojsklo či trojsklo s teplým plastovým rámečkem od společnosti AGC FLAT GLASS.

Více informací o našich produktech získáte na [www.wdokna.cz](http://www.wdokna.cz) <<http://www.wdokna.cz>>.  
Případně se neváhejte obrátit na naše obchodní zastoupení v Příboře a v Olomouci.

Všechny dveře a okna otvíravé dovnitř jsou znázorněny při pohledu zevnitř, dveře otvíravé ven jsou znázorněny při pohledu zvenku.

Pozice č.	Počet	Cena za kus	Cena celkem
1	3 ks	9 172,00 Kč	27 516,00 Kč

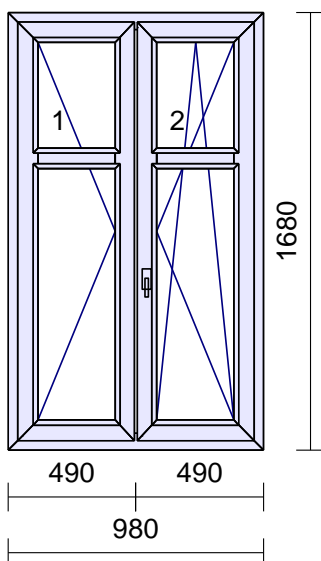

Systém: **RI TREND Line 2D**  
 Rám: TREND 2D okenní 64mm/70mm 6kom.  
 Křídlo: 2 \* 2D standard 78mm-6kom.okenní  
 Barva: **Bílá**  
 Těsnění: Černé/Černé  
 Kování: **Maco Multi MATIC KS (Standard)**  
 kř. profil *klika*  
 1 D078 600 **O levé**  
 2 D078 600 **OS pravé - mikroventilace**  
 pole tl. výplň  
 1.1 24 Climaplus 4-16-4 Ar Ug=1,1  
 1.2 24 Climaplus 4-16-4 Ar Ug=1,1  
 2.1 24 Climaplus 4-16-4 Ar Ug=1,1  
 2.2 24 Climaplus 4-16-4 Ar Ug=1,1

Příčky: 2 \* příčka 83mm / 70mm  
 Zaskl.lišty: standard  
 Odvodnění: **dopředu**  
**byt p. Ondřejová**  
 Rozměr: 980 x 1680 mm

1 x 0,990 m	<b>240mm ALU</b> parapet <b>tm. hnědý RAL 8019</b>	542,00	1 626,00
1 x 1,080 m	350mm parapet bílý dřevotříska Hloubka: 330 mm	981,00	2 943,00

2	2 ks	3 199,00 Kč	6 398,00 Kč
---	------	-------------	-------------

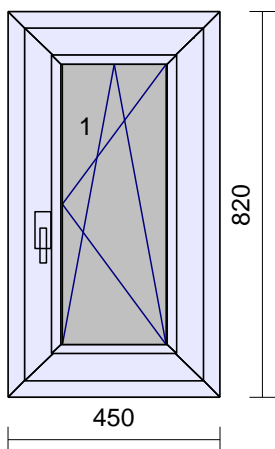

Systém: **RI TREND Line 2D**  
 Rám: TREND 2D okenní 64mm/70mm 6kom.  
 Křídlo: 2D standard 78mm-6kom.okenní  
 Barva: **Bílá**  
 Těsnění: Černé/Černé  
 Kování: **Maco Multi MATIC KS (Standard)**  
 kř. profil *klika*  
 1 D078 300 **OS pravé - mikroventilace**  
 pole tl. výplň  
 1.1 24 Climaplus 4-16-4 Ar Ug=1,1 KURA čirá  
 Zaskl.lišty: standard  
 Odvodnění: **dopředu**  
**byt p. Ondřejová**  
**špajska + wc**  
 Rozměr: 450 x 820 mm

1 x 0,550 m	400mm parapet bílý dřevotříska Hloubka: 380 mm	602,00	1 204,00
1 x 0,450 m	<b>225mm ALU</b> parapet <b>tm. hnědý RAL 8019</b>	287,00	574,00

Pozice č.	Počet	Cena za kus	Cena celkem
3	1 ks	9 835,00 Kč	9 835,00 Kč

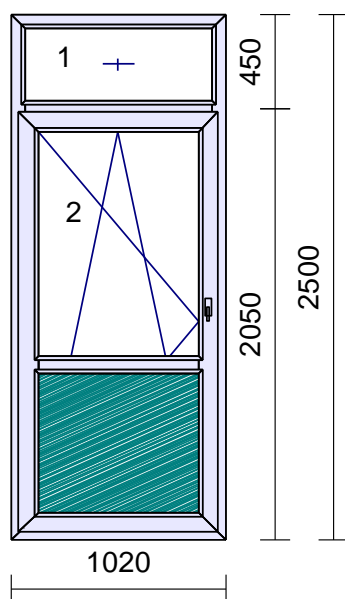

**Systém: RI TREND Line 2D**  
**Rám:** TREND 2D okenní 64mm/70mm 6kom.  
**Křídlo:** bez křídla  
 2D BD standard 95mm-4kom.otv.dovn.  
**Barva: Bílá**  
**Těsnění: Černé/Černé**  
**Kování: Maco Multi MATIC KS (Standard)**  
*kř. profil klika*  
 1 F **Pevné bez křídla**  
 2 D095 1050 **OS levé - mikroventilace**  
*pole tl. výplň*  
 1.1 24 Climaplus 4-16-4 Ar Ug=1,1  
 2.1 24 Climaplus 4-16-4 Ar Ug=1,1  
 2.2 24 Výplň 24mm bílá RAL9003  
**Příčky:** příčka 83mm / 70mm  
**Zaskl.lišty:** standard  
**Odvodnění: dopředu**  
**Balkonové dveře otv. dovnitř, okenní klika + protiprůvanová pojistka a madélko, širší balkonové křídlo, ve spodní části okenní rám.**  
**Rozměr:** 1020 x 2500 mm

4	5 ks	6 480,00 Kč	32 400,00 Kč
---	------	-------------	--------------

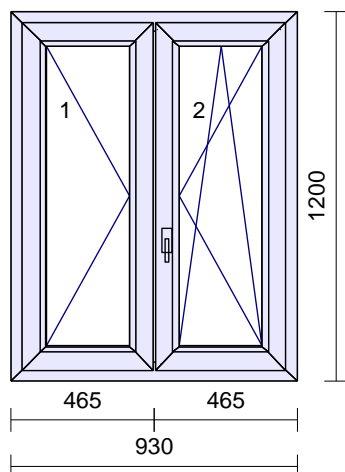

**Systém: RI TREND Line 2D**  
**Rám:** TREND 2D okenní 64mm/70mm 6kom.  
**Křídlo:** 2 \* 2D standard 78mm-6kom.okenní  
**Barva: Bílá**  
**Těsnění: Černé/Černé**  
**Kování: Maco Multi MATIC KS (Standard)**  
*kř. profil klika*  
 1 D078 400 **O levé**  
 2 D078 400 **OS pravé - mikroventilace**  
*pole tl. výplň*  
 1.1 24 Climaplus 4-16-4 Ar Ug=1,1  
 2.1 24 Climaplus 4-16-4 Ar Ug=1,1  
**Zaskl.lišty:** standard  
**Odvodnění: dopředu**  
**p. Mikulová**  
**Rozměr:** 930 x 1200 mm

1 x 0,930 m	<b>225mm ALU parapet tm. hnědý RAL 8019</b>	484,00	2 420,00
1 x 1,030 m	200mm parapet bílý dřevotříška Hloubka: 170 mm	685,00	3 425,00

Pozice č.	Počet		Cena za kus	Cena celkem
5	1 ks		3 243,00 Kč	3 243,00 Kč

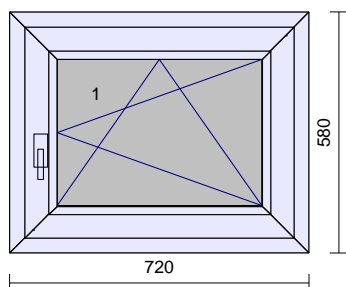

Systém: **RI TREND Line 2D**  
 Rám: TREND 2D okenní 64mm/70mm 6kom.  
 Křídlo: 2D standard 78mm-6kom.okenní  
 Barva: **Bílá**  
 Těsnění: Černé/Černé  
 Kování: **Maco Multi MATIC KS (Standard)**  
 kř. profil klika  
 1 D078 190 **OS pravé - mikroventilace**  
 pole tl. výplň  
 1.1 24 Climaplus 4-16-4 Ar Ug=1,1 KURA čirá  
 Zaskl.lišty: standard  
 Odvodnění: **dopředu**  
**wc p. Mikulová**  
 Rozměr: 720 x 580 mm

1 x 0,800 m	250mm parapet bílý dřevotříska Hloubka: 250 mm		
		596,00	596,00
1 x 0,720 m	<b>110mm ALU parapet tm. hnědý RAL 8019</b>		
		249,00	249,00

6	2 ks		9 172,00 Kč	18 344,00 Kč
---	------	--	-------------	--------------

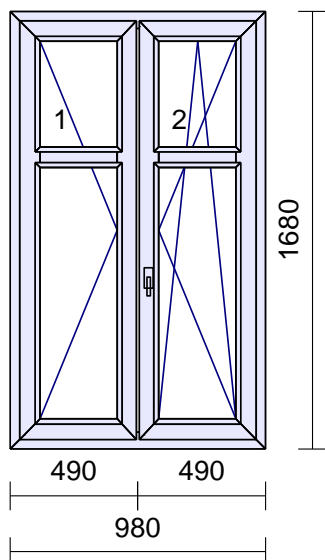

Systém: **RI TREND Line 2D**  
 Rám: TREND 2D okenní 64mm/70mm 6kom.  
 Křídlo: 2 \* 2D standard 78mm-6kom.okenní  
 Barva: **Bílá**  
 Těsnění: Černé/Černé  
 Kování: **Maco Multi MATIC KS (Standard)**  
 kř. profil klika  
 1 D078 600 **O levé**  
 2 D078 600 **OS pravé - mikroventilace**  
 pole tl. výplň  
 1.1 24 Climaplus 4-16-4 Ar Ug=1,1  
 1.2 24 Climaplus 4-16-4 Ar Ug=1,1  
 2.1 24 Climaplus 4-16-4 Ar Ug=1,1  
 2.2 24 Climaplus 4-16-4 Ar Ug=1,1  
 Příčky: 2 \* příčka 83mm / 70mm  
 Zaskl.lišty: standard  
 Odvodnění: **dopředu**  
**p. Kaldová**  
 Rozměr: 980 x 1680 mm

1 x 1,080 m	350mm parapet bílý dřevotříska Hloubka: 320 mm		
		981,00	1 962,00
1 x 0,990 m	<b>225mm ALU parapet tm. hnědý RAL 8019</b>		
		509,00	1 018,00

Pozice č.	Počet	Cena za kus	Cena celkem
7	2 ks	9 172,00 Kč	18 344,00 Kč

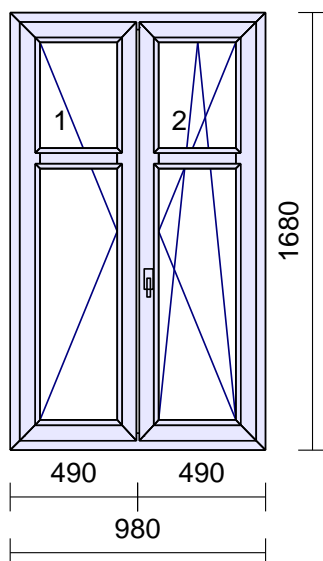

1 x 1,080 m

1 x 0,990 m

Systém: **RI TREND Line 2D**  
Rám: TREND 2D okenní 64mm/70mm 6kom.  
Křídlo: 2 \* 2D standard 78mm-6kom.okenní  
Barva: **Bílá**  
Těsnění: Černé/Černé  
Kování: **Maco Multi MATIC KS (Standard)**  
kř. profil *klika*  
1 D078 600 **O levé**  
2 D078 600 **OS pravé - mikroventilace**  
pole tl. výplň  
1.1 24 Climaplus 4-16-4 Ar Ug=1,1  
1.2 24 Climaplus 4-16-4 Ar Ug=1,1  
2.1 24 Climaplus 4-16-4 Ar Ug=1,1  
2.2 24 Climaplus 4-16-4 Ar Ug=1,1

Příčky: 2 \* příčka 83mm / 70mm  
Zaskl.lišty: standard  
Odvodnění: **dopředu**  
**p. Kaldová**  
Rozměr: 980 x 1680 mm

350mm parapet bílý dřevotříska  
Hloubka: 320 mm

981,00 1 962,00

542,00 1 084,00

8

1 ks

3 199,00 Kč

3 199,00 Kč

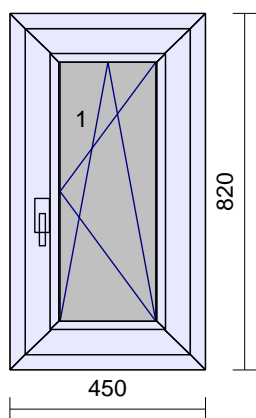

1 x 0,460 m

Systém: **RI TREND Line 2D**  
Rám: TREND 2D okenní 64mm/70mm 6kom.  
Křídlo: 2D standard 78mm-6kom.okenní  
Barva: **Bílá**  
Těsnění: Černé/Černé  
Kování: **Maco Multi MATIC KS (Standard)**  
kř. profil *klika*  
1 D078 300 **OS pravé - mikroventilace**  
pole tl. výplň  
1.1 24 Climaplus 4-16-4 Ar Ug=1,1 KURA čirá  
Zaskl.lišty: standard  
Odvodnění: **dopředu**  
**koupelna - plastové**  
Rozměr: 450 x 820 mm

225mm ALU parapet tm. hnědý RAL 8019

291,00 291,00

9

1 ks

3 199,00 Kč

3 199,00 Kč

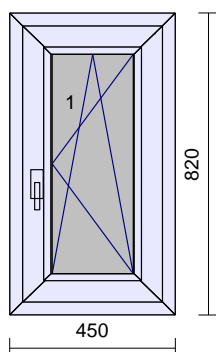

Systém: **RI TREND Line 2D**  
Rám: TREND 2D okenní 64mm/70mm 6kom.  
Křídlo: 2D standard 78mm-6kom.okenní  
Barva: **Bílá**  
Těsnění: Černé/Černé  
Kování: **Maco Multi MATIC KS (Standard)**  
kř. profil *klika*  
1 D078 300 **OS pravé - mikroventilace**  
pole tl. výplň  
1.1 24 Climaplus 4-16-4 Ar Ug=1,1 KURA čirá  
Zaskl.lišty: standard  
Odvodnění: **dopředu**

Pozice č.	Počet		Cena za kus	Cena celkem
	1 x 0,460 m	Rozměr: 450 x 820 mm <b>225mm ALU parapet tm. hnědý RAL 8019</b>	291,00	291,00
<b>10</b>	1 x	18 ks	0,00 Kč	0,00 Kč

Přehled:

Obvod	78,340 m
Počet oken	18 ks
Počet skel	46 ks
Obvod bez spojů	78,340 m
Plocha oken	21,60 m <sup>2</sup>
1 x 12,11 m <sup>2</sup> Plocha skel	

Suma položek		<b>142 123,00 Kč</b>
Sleva	-55,00 %	-78 167,65
Montáž		10 618,00
Demontáž a likvidace		7 963,00
Zednické zapravení		18 920,00
Suma netto		<b>101 456,35</b>
DPH	15,00 %	15 218,45
Cástka k zaplacení		<b>116 674,80 Kč</b>

Věnujte prosím mimořádnou pozornost obrazovému a textovému popisu každé pozice. Na případné reklamace po podpisu smlouvy, jejíž součástí je tato cenová nabídka, nebude brán zřetel!

Součástí každého plastového výrobku (kromě dveří s AL prahem) je 3cm vysoký podkladní profil, jehož výška není součástí výše uvedených výrobních rozměrů oken.

Všechny dveře a okna otevíravé dovnitř jsou znázorněny při pohledu zevnitř, dveře otevíravé ven jsou znázorněny při pohledu zvenku.

Vysvětlivky:

OS	-	otevíravé sklopné okno
O	-	otevíravé okno
S	-	sklopné okno
SP	-	sklopně posuvné balkonové dveře
VD	-	vstupní dveře
D	-	balkónové dveře (kování jako vstupní dveře)
klika-klika +FAB®	-	balkónové dveře (oboustranná okenní klika+FAB® pod/nad klikou)
G.S.O.	-	garance stavebního otvoru

Všeobecná specifikace cenové nabídky

- V případě že se jedná o předběžnou cenovou nabídku a výrobky nebyly zaměřeny technikem, vyhrazujeme si právo na úpravu cenu v případě rozdílných skutečností zjištěných při zaměření, které provádíme zdarma.
- V případě, že si objednatel zadá výrobní rozměry výrobků sám, bez zaměření technika

zhotovitele, nenese v případě nepřesností zhotovitel jakékoliv garance a případné reklamace.  
- Stanovená cena u montáže doplňků je konečná pouze v případě, že montáž doplňků se uskuteční nejpozději v den předání díla. V případě pozdější montáže doplňků budou účtovány vícenáklady za montáž doplňků.

Záruční podmínky:

Standardní záruční lhůta 60 měsíců: Na výrobky, montáž výrobků, montáž 3-stupňového systému.

Záruční lhůta 24 měsíců: na doplňky (int. žaluzie, int. a ext. parapety, síť proti hmyzu, venkovní žaluzie, rolety). Zámkové části kování vchodových dveří, zámkové vložky, nalepovací mřížky, okenní a dveřní kliky, dveřní výplně a panely, zednické zapravení.

Platnost CN: 30 dní od jejího vystavení (v případě náhlých výrazných změn vstupních cen může být platnost nabídky omezena).

Platební podmínky: Zálohy dle dohody mezi objednatelem a zhotovitelem, zpravidla 70% z konečné ceny díla.

Dodací lhůty: Dle individuální dohody mezi objednatelem a zhotovitelem, obvykle 4 - 7 týdnů dle barevné specifikace výrobků.

Tato cenová nabídka slouží pouze k určení ceny, nejedná se o návrh na uzavření smlouvy. Pokud má být společnost WD OKNA s.r.o. zavázána k jakémukoliv konkrétnímu plnění, je nutno uzavřít příslušnou smlouvu v písemné formě.

Všeobecný popis námi nabízených služeb

Demontáž: odborné a šetrné vybourání stávajícího okna tak, aby nedošlo ke zbytečnému poškození vnitřního zařízení bytu či domu a co nejméně se poškodila venkovní fasáda. Dále může být s odvozem nebo bez odvozu starých oken a suti. Tento odpad se poté ekologicky likviduje.  
Montáž: usazení, ukotvení oken do otvoru, zapění bez ořezání pěny. Součástí služby je montáž žaluzií a sítí, pokud jsou součástí cenové nabídky. Parapety v tomto případě neosazujeme. Upozorňujeme, že budou-li na okna montovány další zařízení, doplňky a jiné než dodávané naší společností, nenese naše firma za takto upravená okna žádné záruky. V těchto případech může docházet k neodborné montáži a s tím spojenými dalšími jevy, které nemůžeme jakkoli ovlivnit. Pokud montáž neprovádíme, neručíme za správné osazení a funkci výrobku, nelze uplatňovat na tyto vady reklamaci.

Systém těsnících pásek mezi oknem a domem: chrání kritická místa napojení obvodu okenních nebo dveřních rámců s domem. Výrazně snižují riziko vzniku plísní, zatékání a promrzání. Výsledkem je vyšší úspora energie a lepší životní podmínky v interiéru.

Zednické začištění: zednické práce včetně začištění vnitřních a venkovních špalet bez malby dotčených ploch, montáž a zapravení vnitřních i vnějších parapetů. Usazení vnitřních a venkovních parapetů je naceněno pouze v případě, že jsou součástí cenové nabídky. Příplatkovou možností zednických prací je i použití APU lišt.

Zkontrolujte prosím pečlivě všechny uvedené prvky předmětu CENOVÉ NABÍDKY. Jakákoliv změna v zadání po uzavření Smlouvy o dílo (kupní smlouvy), může mít za následek posunutí termínu dodání a vznik vícenákladů. Potvrzení této cenové nabídky je považováno za závaznou objednávku ze strany objednatele a stává se nedílnou součástí Smlouvy o dílo (kupní smlouvy).

Těšíme se na Vaši odpověď a přejeme Vám příjemný den.