



Financováno
Evropskou unií
NextGenerationEU



Národní
plán
obnovy



KUPNÍ SMLOUVA

podle § 2079 a násl. zákona č. 89/2012 Sb., občanský zákoník, ve znění pozdějších předpisů, (dále jen „**OZ**“)
uzavřená mezi smluvními stranami, kterými jsou:

Kupující

Název: **Masarykova univerzita, Fakulta sportovních studií**
Sídlo: Žerotínovo nám. 9, 601 77 Brno
IČ: 00216224
DIČ: CZ00216224
Zastoupen: PhDr. Janem Cackem, Ph. D. – děkanem Fakulty sportovních studií

Kontaktní osoba:

(dále také jen „**Kupující**“)

Prodávající

Obchodní firma/název/jméno: **Kistler Eastern Europe s.r.o**
Sídlo: Budějovická 1550/15a, 140 00 Praha 4
IČ: 27861708
DIČ: CZ27861708
Zastoupen: Ing. Pavel Švec, Ph.D., jednatel
Zápis v obchodním rejstříku: Městský soud v Praze, spis. zn. C 122389

Bankovní spojení: 518214003/2700

Korespondenční adresa: Budějovická 1550/15a, 140 00 Praha 4

Kontaktní osoba:

(dále také jen „**Prodávající**“; *Prodávající společně s Kupujícím jen „**Smluvní strany**“*)

Kupující, jakožto zadavatel veřejné zakázky s názvem „**Siloměrná plošina**“ zadávané na základě průzkumu trhu mimo režim zákona č. 134/2016 Sb., o zadávání veřejných zakázek, ve znění pozdějších předpisů, rozhodl o výběru Prodávajícího ke splnění této veřejné zakázky.

Smluvní strany uzavírají níže uvedeného dne, měsíce a roku tuto kupní smlouvu (dále jen „**Smlouva**“).

Kupující je příjemcem dotace na předmět Smlouvy, a to z Národního plánu obnovy pro oblast vysokých škol pro roky 2022–2024 (dále jen „**Projekt**“).

Smluvní strany berou na vědomí, že jakékoli, byť jen částečné, neplnění povinností vyplývajících ze Smlouvy, ať už na straně Kupujícího či Prodávajícího, může ohrozit čerpání dotace, příp. může vést k udělení sankcí Kupujícímu ze strany orgánů oprávněných k výkonu kontroly Projektu. Škoda, která může Kupujícímu neplněním povinností Smluvních stran stanovených Smlouvou vzniknout, tak může i přesáhnout kupní cenu.

I. Předmět Smlouvy

- I. 1) Prodávající se zavazuje, že Kupujícímu odevzdá věci, které jsou předmětem koupě, a umožní mu nabýt vlastnické právo k těmto věcem, a že splní další s tím související závazky uvedené ve Smlouvě. Kupující se zavazuje, že věci převezme a zaplatí Prodávajícímu kupní cenu.
- I. 2) Množství, jakost a provedení, jakož i další vlastnosti věcí jsou ujednány v příloze č. 1 Smlouvy.
- I. 3) Prodávající prohlašuje, že:
- I. 3) a) je či před odevzdáním věcí Kupujícímu bude výlučným vlastníkem těchto věcí,
 - I. 3) b) věci jsou nové, tzn. nikoli dříve použité,
 - I. 3) c) věci odpovídají Smlouvě; tzn., že zejména mají vlastnosti, které si Smluvní strany ujednaly, a chybí-li ujednání, takové vlastnosti, které Prodávající nebo výrobce popsal nebo které Kupující očekával s ohledem na povahu věcí a na základě reklamy jimi prováděné, popř. vlastnosti obvyklé, že se hodí k účelu, který Smluvní strany uvádí nebo ke kterému se věci tohoto druhu obvykle kupují, že vyhovují požadavkům právních předpisů a že jsou bez jakýchkoli vad, a to i právních.
 - I. 3) d) zajistí v rámci plnění Smlouvy legální zaměstnávání osob a zajistí pracovníkům podílejícím se na plnění Smlouvy odpovídající úroveň bezpečnosti práce a férové a důstojné pracovní podmínky. Odpovídající úroveň bezpečnosti práce a férovými a důstojnými pracovními podmínkami se rozumí takové pracovní podmínky, které splňují alespoň minimální standardy stanovené pracovní právními a mzdovými předpisy. Kupující je oprávněn požadovat předložení dokladů, ze kterých dané povinnosti vyplývají a Prodávající je povinen je bez zbytečného odkladu Kupujícímu předložit. Prodávající je povinen zajistit splnění požadavků tohoto ustanovení Smlouvy i u svých subdodavatelů. Nesplnění povinností Prodávajícího dle tohoto ustanovení Smlouvy se považuje za podstatné porušení Smlouvy.
 - I. 3) e) zajistí řádné a včasné plnění finančních závazků svým subdodavatelům, kdy za řádné a včasné plnění se považuje plné uhrazení subdodavatelem vystavených faktur za plnění poskytnutá Prodávajícímu k provedení závazků vyplývajících ze Smlouvy, a to vždy nejpozději do 10 dnů od obdržení platby ze strany Kupujícího za konkrétní plnění (pokud již splatnost subdodavatelem vystavené faktury nenastala dříve). Prodávající se zavazuje přenést totožnou povinnost do dalších úrovní dodavatelského řetězce a zavázat své subdodavatele k plnění a šíření této povinnosti též do nižších úrovní dodavatelského řetězce. Kupující je oprávněn požadovat předložení dokladů o provedených platbách subdodavatelům a smlouvy uzavřené mezi Prodávajícím a subdodavatelem a Prodávající je povinen je bezodkladně poskytnout. Nesplnění povinností Prodávajícího dle tohoto ustanovení Smlouvy se považuje za podstatné porušení Smlouvy.
 - I. 3) f) bude se v souvislosti s plněním Smlouvy snažit minimalizovat dopad na životní prostředí, respektovat udržitelnost či možnosti cirkulární ekonomiky a pokud je to možné a vhodné bude implementovat nové nebo značně zlepšené produkty, služby nebo postupy; tento závazek bude požadovat i od svých subdodavatelů.

II. Podmínky plnění předmětu Smlouvy

- II. 1) Závazek Prodávajícího odevzdat věci zahrnuje i:
- II. 1) a) dopravu věcí na místo jejich odevzdání,

- II. 1) b) předání dokladů, které jsou nutné k užívání věcí, zejména návodů k použití v českém jazyce, a příp. které se k věcem jinak vztahují, a
- II. 1) c) předání dodacího listu Kupujícímu.

II. 2) **Čas, místo a způsob odevzdání věcí Prodávajícím**

- II. 2) a) Prodávající odevzdá věci Kupujícímu
 1. nejpozději do 60 dnů ode dne uzavření Smlouvy,
 2. na adresu: Masarykova univerzita, fakulta sportovních studií, Kamenice 753/5, Brno – Bohunice, budova D33
 3. najednou, nebude-li mezi Prodávajícím a Kupujícím dohodnuto jinak.
- II. 2) b) Prodávající je povinen písemně informovat kontaktní osobu Kupujícího o přesném termínu, ve kterém věci odevzdá, a to alespoň 2 pracovní dny před jejich odevzdáním, nebude-li mezi Prodávajícím a Kupujícím dohodnuto jinak. Nesplní-li Prodávající tuto povinnost, je Kupující oprávněn odevzdání věcí odmítnout.
- II. 2) c) Případně-li poslední den lhůty pro odevzdání věcí na sobotu, neděli nebo svátek, je posledním dnem lhůty pracovní den nejbližší následující. Nebude-li mezi Prodávajícím a Kupujícím dohodnuto jinak, platí, že odevzdání věcí proběhne v době od 10:00 do 15:00.

II. 3) **Převzetí věcí Kupujícím**

- II. 3) a) Převzetí věcí bude Kupujícím potvrzeno na dodacím listu.
- II. 3) b) Převzetím věcí přechází na Kupujícího vlastnické právo k věcem, jakož i nebezpečí vzniku škody na věcech.

II. 4) **Kontrola zjevných vad věcí Kupujícím**

- II. 4) a) Kupující po převzetí věcí provede kontrolu zjevných vad věcí, zejména co do jejich provedení a množství. Kupující neprovádí kontrolu zjevných vad věcí při jejich odevzdání; přesto zjistí-li ještě před jejich převzetím od Prodávajícího, že věci trpí jakýmkoli vadami, je oprávněn jejich odevzdání rovnou odmítnout.
- II. 4) b) Zjistí-li Kupující, že věci vykazují vady, příp. že Prodávající neodevzdal byť i jedinou věc, oznámí to nejpozději do 5 pracovních dnů ode dne převzetí věcí Prodávajícímu. Kupující pak postupuje buď dle ust. II. 4) c), nebo II. 4) d) Smlouvy.
- II. 4) c) **Závazek odevzdat věci Kupující nepovažuje za splněný**
 1. Kupující oznámí Prodávajícímu, že jeho závazek odevzdat věci, byť pro ojedinělé drobné vady, které by samy o sobě ani ve spojení s jinými nebránily řádnému užívání věcí, nebyl splněn. Na věci se hledí, jako by Prodávajícím nebyly odevzdány ani Kupujícím převzaty. Pokud již lhůta pro odevzdání věcí uplynula, je Prodávající v prodlení s odevzdáním věcí se všemi důsledky, které se s tím pojí.
 2. Prodávající je povinen odevzdané věci na své náklady od Kupujícího vzít zpět, nebude-li mezi Prodávajícím a Kupujícím dohodnuto jinak.
- II. 4) d) **Závazek odevzdat věci Kupující považuje za splněný s vadami bez následku prodlení**
 1. Kupující oznámí Prodávajícímu, že splnil závazek odevzdat věci s vadami. Smluvní strany výslovně utvrzují, že Prodávající se v tomto případě nemůže dostat do prodlení.
 2. Prodávající vystaví opravený dodací list v rozsahu převzatých bezvadných věcí, příp. věcí, ve

vztahu k nimž Kupující uplatnil právo na slevu z kupní ceny.

3. Chybějící věci a věci, jejichž vady byly odstraněny, budou nově odevzdány a převzaty spolu se samostatným dodacím listem.
 4. Při řešení práv z vadného plnění Smluvní strany postupují přiměřeně v souladu s ustanoveními o reklamaci vad věcí v záruční době. Práva z takto oznámených vad se Prodávající zavazuje uspokojit v souladu s uplatněným právem Kupujícího bezodkladně, nejpozději však do 10 dnů ode dne jejich oznámení, nebude-li mezi Prodávajícím a Kupujícím dohodnuto jinak.
- II. 4) e) Neoznámení vad věcí dle ust. II. 4) Smlouvy nevylučuje uplatnění práv z vadného plnění z důvodu těchto vad v záruční době.

II. 5) Splnění závazků Prodávajícího jinými věcmi

- II. 5) a) Prodávající i Kupující jsou oprávněni zejména v případech, kdy se věc přestala vyrábět, prodávat či je z jiného důvodu nedostupná, příp. byla nahrazena novějším modelem, navrhnout, aby Prodávající odevzdal a Kupující převzal jinou věc náhradou za věc původně uvedenou v příloze č. 1 Smlouvy, a to za současného splnění následujících podmínek:
1. i jiná věc bude splňovat veškeré požadavky Kupujícího na jakost, provedení, jakož i další vlastnosti stanovené Smlouvou pro původně uvedenou věc,
 2. nedojde k navýšení kupní ceny a
 3. druhá Smluvní strana bude s nahrazením původně uvedené věci jinou věcí souhlasit.
- II. 5) b) Odevzdání a převzetí jiné věci ve smyslu ust. II. 5) a) Smlouvy bude Smluvními stranami vhodně písemně zaznamenáno.

III. Kupní cena a platební podmínky

- III. 1) Kupní cena za splnění závazků Prodávajícího dle Smlouvy činí:

577.150,- Kč

bez daně z přidané hodnoty (*dále jen „DPH“*).

Prodávající je oprávněn ke kupní ceně připočíst DPH ve výši stanovené dle zákona č. 235/2004 Sb., o dani z přidané hodnoty, ve znění pozdějších předpisů, (*dále jen „ZDPH“*), a to k datu uskutečnění zdanitelného plnění (*dále jen „DUZP“*). DUZP je den převzetí věcí. Ke dni uzavření Smlouvy DPH činí 121.201,5,- Kč. Kupní cena včetně DPH pak činí 698.351,5,- Kč.

- III. 2) Kupní cena je cenou nejvýše přípustnou. Prodávající prohlašuje, že kupní cena obsahuje jeho veškeré nutné náklady na dodávky a služby nezbytné pro řádné a včasné splnění předmětu Smlouvy včetně všech nákladů souvisejících při zohlednění veškerých rizik a vlivů, o nichž lze během plnění Smlouvy uvažovat.

III. 3) Právo na zaplacení kupní ceny

- III. 3) a) Právo na zaplacení kupní ceny vzniká převzetím věcí Kupujícím.
- III. 3) b) Právo na zaplacení kupní ceny chybějících věcí a věcí, jejichž vady byly odstraněny, vzniká jejich převzetím Kupujícím ve smyslu ust. II. 4) d) bodu 3. Smlouvy. Právo na zaplacení kupní ceny věcí, u nichž byla uplatněna sleva z kupní ceny, vzniká ke dni dohody Smluvních stran o výši slevy.

III. 4) Úhrada kupní ceny

- III. 4) a) Kupující neposkytuje žádné zálohy. Kupní cena bude uhrazena na základě řádně vystaveného daňového dokladu (*dále jen „Faktura“*).
- III. 4) b) V případě vadných či chybějících věcí ve smyslu ust. II. 4) d) Smlouvy,
1. vystaví Prodávající k původní Faktuře, pokud zněla na celou kupní cenu, opravný daňový doklad a tento doručí Kupujícímu, přičemž
 2. Faktura za chybějící věci a věci, jejichž vady byly odstraněny, bude Kupujícímu doručena po jejich převzetí.
- III. 4) c) Splatnost Faktury je 30 dní ode dne jejího doručení Kupujícímu.
- III. 4) d) Kupní cena bude Kupujícím uhrazena bezhotovostním převodem na bankovní účet Prodávajícího uvedený v záhlaví Smlouvy. Uvede-li Prodávající na Faktuře bankovní účet odlišný, má se za to, že požaduje provedení úhrady na bankovní účet uvedený na Faktuře. Peněžitý závazek Kupujícího se považuje za splněný v den, kdy je dlužná částka odepsána z bankovního účtu Kupujícího ve prospěch bankovního účtu Prodávajícího.

III. 5) Náležitosti Faktury

Faktura bude splňovat veškeré zákonné a smluvené náležitosti, zejména

1. náležitosti daňového dokladu dle § 26 a násl. ZDPH,
2. náležitosti účetního dokladu stanovené v zákoně 563/1991 Sb., o účetnictví, ve znění pozdějších předpisů,
3. uvedení názvu Projektu: „tj. Národní plán obnovy pro oblast vysokých škol pro roky 2022 –2024
4. uvedení informace o lhůtě splatnosti,
5. uvedení údajů bankovního spojení Prodávajícího,
6. přílohou Faktury bude Kupujícím potvrzený dodací list.

Kupující si vyhrazuje právo vrátit Fakturu Prodávajícímu bez úhrady, jestliže tato nebude splňovat požadované náležitosti. V tomto případě bude lhůta splatnosti Faktury přerušena a nová 30denní lhůta splatnosti bude započata po doručení Faktury opravené. V tomto případě není Kupující v prodlení s úhradou příslušné částky, na kterou Faktura zní.

III. 6) Faktura namísto dodacího listu

Faktura může plnit funkci dodacího listu, je-li Kupujícímu předána současně s odevzdávanými věcmi.

- III. 7) V případě, že Faktura nebude obsahovat předepsané náležitosti a tuto skutečnost zjistí až příslušný správce daně či jiný orgán oprávněný k výkonu kontroly u Prodávajícího nebo Kupujícího, nese veškeré následky z tohoto plynoucí Prodávající.

- III. 8) V případě, že

1. úhrada kupní ceny má být provedena zcela nebo zčásti bezhotovostním převodem na účet vedený poskytovatelem platebních služeb mimo tuzemsko ve smyslu § 109 odst. 2 písm. b) ZDPH nebo že
2. číslo bankovního účtu Prodávajícího uvedeného ve Smlouvě či na Faktuře nebude uveřejněno způsobem umožňujícím dálkový přístup ve smyslu § 109 odst. 2 písm. c) ZDPH,

je Kupující oprávněn uhradit Prodávajícímu pouze tu část peněžitého závazku vyplývajícího z Faktury,

jež odpovídá výši základu DPH, a zbylou část pak ve smyslu § 109a ZDPH uhradit přímo správci daně. Stane-li se Prodávajícím nespolehlivým plátcem ve smyslu § 106a ZDPH, použije se tohoto ustanovení obdobně.

IV. Práva z vadného plnění; záruka za jakost

IV. 1) Věci jsou vadné, neodpovídají-li Smlouvě. Smluvní strany sjednávají, že věci budou Smlouvě odpovídat a že práva z vadného plnění lze uplatňovat i po smluvenou záruční dobu. Smluvní strany výslovně utvrzují, že v záruční době lze uplatnit jakékoli vady, které věci mají, mj. tedy zcela bez ohledu na to, zda vznikly před či po převzetí věcí Kupujícím, nebo kdy je Kupující měl či mohl zjistit, nebo kdy je zjistil, a to i v případě vad zjevných.

IV. 2) Záruka za jakost

IV. 2) a) Záruční doba činí 24 měsíců; je-li pro věci nebo jejich části v záručním listu nebo jiném prohlášení o záruce uvedena záruční doba delší, platí tato delší záruční doba. Prodávajícím má povinnost z vadného plnění nejméně v takovém rozsahu, v jakém trvají povinnosti z vadného plnění výrobce věcí.

IV. 2) b) Záruční doba věcí začíná běžet ode dne jejich převzetí Kupujícím; u chybějících věcí a věcí, jejichž vady byly odstraněny, začíná záruční doba běžet ode dne jejich převzetí Kupujícím ve smyslu ust. II. 4) d) bodu 3. Smlouvy.

IV. 2) c) Neodpovídají-li věci Smlouvě, má Kupující právo zejména na

1. odstranění vady dodáním nové věci bez vad, pokud to není vzhledem k povaze vady nepřiměřené; pokud se vada týká pouze součásti věci, může Kupující požadovat jen výměnu součásti,
2. odstranění vady opravou věci, je-li vada opravou odstranitelná,
3. odstraněním vady dodáním chybějící věci nebo její součásti,
4. přiměřenou slevu z kupní ceny,
5. odstoupení od Smlouvy.

Kupující je oprávněn zvolit si a uplatnit kterékoli z uvedených práv dle svého uvážení, případně zvolit a uplatnit kombinaci těchto práv.

IV. 3) Reklamáce vad věcí v záruční době

IV. 3) a) Práva z vadného plnění v záruční době uplatní Kupující oznámením Prodávajícímu (*dále jen „Reklamáce“*), a to kdykoli po zjištění vady. I Reklamáce odeslaná Kupujícím poslední den záruční doby se považuje za včas uplatněnou.

IV. 3) b) Uplatnění práv z vadného plnění Kupujícím, jakož i plnění jim odpovídajících povinností Prodávajícího není podmíněno ani jinak spojeno s poskytnutím jakékoli další úplaty Kupujícího Prodávajícímu, příp. jiné osobě.

IV. 3) c) Kupujícímu náleží i náhrada nákladů účelně vynaložených při uplatnění práv z vadného plnění.

IV. 3) d) Uplatněná práva Kupujícího z vadného plnění se Prodávajícím zavazuje plně uspokojit bezodkladně, nejpozději však do 30 dnů ode dne obdržení Reklamáce, nebude-li mezi Prodávajícím a Kupujícím dohodnuto jinak.

IV. 4) Při odstraňování vad se Prodávající zavazuje poskytovat Kupujícímu veškerou potřebnou součinnost. Nebude-li mezi Prodávajícím a Kupujícím dohodnuto jinak, pak je Prodávající povinen zejména:

IV. 4) a) věc, jejíž vada má být odstraněna opravou, převzít k opravě v místě, kde byla Kupujícímu odevzdána, a po provedení opravy opravenou věc opět v tomto místě předat Kupujícímu, a

IV. 4) b) v případě odstranění vady dodáním nové věci dodat novou věc na tutéž adresu, kde byla Kupujícímu odevzdána nahrazovaná věc.

Převzetí věci k odstranění vad a následně předání věci po odstranění vad proběhne vždy v pracovní dny v době od 10:00 do 15:00, nebude-li mezi Prodávajícím a Kupujícím dohodnuto jinak.

IV. 5) **Stavení záruční doby**

Záruční doba věci neběží od okamžiku Reklamacce až do dne odstranění vady, příp. do dne uhrazení přiměřené slevy z kupní ceny.

V. Smluvní pokuty a náhrada škody

V. 1) V případě prodlení Prodávajícího oproti lhůtě pro odevzdání věci dle ust. II. 2) a) bodu 1. Smlouvy se Prodávající zavazuje Kupujícímu zaplatit za každý započatý den prodlení smluvní pokutu ve výši 0,1 % z kupní ceny bez DPH, celkem však nejvýše 5 % z kupní ceny bez DPH.

V. 2) V případě prodlení Prodávajícího oproti lhůtě dle ust. II. 4) d) bodu 4. Smlouvy se Prodávající zavazuje Kupujícímu zaplatit za každý započatý den prodlení smluvní pokutu ve výši 0,05 % z kupní ceny bez DPH, a to za každou vadu či chybějící věc, ve vztahu k nimž je v prodlení, celkem však za všechny takové případy nejvýše 5 % z kupní ceny bez DPH.

V. 3) V případě nedodržení lhůty pro uspokojení práv Kupujícího z vadného plnění v záruční době dle ust. IV. 3) d) Smlouvy se Prodávající zavazuje Kupujícímu zaplatit za každý započatý den prodlení smluvní pokutu ve výši 0,05 % z kupní ceny bez DPH, a to za každou vadu, ve vztahu k níž je s uspokojením těchto práv v prodlení, celkem však za všechny takové případy nejvýše 5 % z kupní ceny bez DPH.

V. 4) V případě porušení povinnosti zajistit legální zaměstnávání, odpovídající úroveň bezpečnosti práce a férové a důstojné pracovní podmínky dle ust. I. 3) d) Smlouvy se Prodávající zavazuje Kupujícímu zaplatit smluvní pokutu ve výši 10 000,-- Kč za každé porušení.

V. 5) V případě porušení povinnosti řádného a včasného plnění finančních závazků subdodavatelům Prodávajícího nebo nepřenesení této povinnosti Prodávajícím do nižších úrovní dodavatelského řetězce dle ust. I. 3) e) Smlouvy se Prodávající zavazuje Kupujícímu zaplatit smluvní pokutu ve výši 5 000,-- Kč za každé porušení.

V. 6) Smluvní pokuty se stávají splatnými dnem následujícím po dni, ve kterém na ně vzniklo právo. Kupující si vyhrazuje právo započíst smluvní pokuty vůči pohledávkám Prodávajícího za Kupujícím.

V. 7) Zaplacením smluvní pokuty není dotčen nárok Kupujícího na náhradu škody způsobené mu porušením povinnosti Prodávajícího, ke které se vztahuje smluvní pokuta. To platí i tehdy, bude-li smluvní pokuta snížena rozhodnutím soudu.

V. 8) Prodávající není povinen Kupujícímu zaplatit smluvní pokutu za prodlení s plněním povinností utvrzených smluvní pokutou, a to za dobu trvání mimořádných nepředvídatelných a nepřekonatelných překážek vzniklých nezávisle na vůli Prodávajícího ve smyslu § 2913 odst. 2) OZ (dále jen „**Vyšší moc**“). O vzniku Vyšší moci je Prodávající povinen Kupujícího bezodkladně informovat. Existenci Vyšší moci prokazuje Prodávající a potvrzuje Kupující. Bez potvrzení Kupujícího není možné se na Vyšší moc

odkazovat.

- V. 9) Prodávající bere na vědomí, že za porušení povinností Prodávajícího z této Smlouvy se rovněž považuje uvedení nepravdivých informací, dokladů či prohlášení (např. ohledně střetu zájmů nebo sankcí EU) v nabídce Prodávajícího a takovéto porušení povinností může mít za následek odstoupení od Smlouvy ze strany Kupujícího, udělení sankcí ze strany orgánů veřejné správy, případně vznik jiné škody Kupujícímu, jež může převýšit kupní cenu.

VI. Závěrečná ustanovení

VI. 1) Uzavření, uveřejnění a účinnost Smlouvy

- VI. 1) a) Smlouva může být uzavřena výhradně písemně a lze ji změnit nebo doplnit pouze písemnými průběžně číslovanými dodatky. Smlouva je uzavřena dnem posledního podpisu zástupců Smluvních stran.
- VI. 1) b) Prodávající se zavazuje strpět uveřejnění kopie Smlouvy ve znění, v jakém byla uzavřena, a to včetně případných dodatků.
- VI. 1) c) Smlouva nabývá účinnosti dnem uveřejnění v registru smluv.
- VI. 1) d) Smluvní strany souhlasí se zveřejněním této smlouvy v registru smluv. Smlouvu uveřejní Kupující, za řádné zveřejnění však odpovídají obě smluvní strany. Prodávající uveřejnění zkontroluje a Kupujícího upozorní na případné nedostatky, jinak mu Kupující neodpovídá za ne/uveřejnění smlouvy.
- VI. 2) Ustanovení, která jsou uvozena nebo ke kterým se dodává „nebude-li mezi Prodávajícím a Kupujícím dohodnuto jinak“, Smluvní strany považují za ustanovení pořádkového charakteru, kdy je v zájmu obou Smluvních stran mít možnost pružně reagovat na průběh a podmínky plnění závazků ze Smlouvy. Takové dohody jinak Smluvní strany nepovažují za změny Smlouvy a mohou být provedeny i ústně, přičemž se má za to, že osobami k nim oprávněnými za Smluvní strany jsou i jejich kontaktní osoby.
- VI. 3) Není-li ve Smlouvě dohodnuto jinak, řídí se práva a povinnosti Smlouvou neupravené či výslovně nevyloučené příslušnými ustanoveními OZ a dalšími právními předpisy účinnými ke dni uzavření Smlouvy.
- VI. 4) Pokud se stane některé ustanovení Smlouvy neplatné nebo neúčinné, nedotýká se to ostatních ustanovení Smlouvy, která zůstávají platná a účinná. Smluvní strany se v takovém případě zavazují nahradit dohodou ustanovení neplatné nebo neúčinné ustanovením platným a účinným, které nejlépe odpovídá původně zamýšlenému účelu ustanovení neplatného nebo neúčinného.
- VI. 5) Prodávající je oprávněn převést svoje práva a povinnosti ze Smlouvy na třetí osobu pouze s předchozím písemným souhlasem Kupujícího; § 1879 OZ se nepoužije. Kupující je oprávněn převést svoje práva a povinnosti ze Smlouvy na třetí osobu.
- VI. 6) **Další povinnosti Prodávajícího v souvislosti s Projektem**
- Prodávající se za podmínek stanovených Smlouvou v souladu s pokyny Kupujícího a při vynaložení veškeré potřebné péče zavazuje:
1. archivovat nejméně 10 let ode dne uzavření Smlouvy nebo do 31. 12. 2035 (podle toho, která skutečnost nastane později), veškeré písemnosti vyhotovené v souvislosti s plněním Smlouvy a kdykoli po tuto dobu k nim Kupujícímu, orgánům státní správy, orgánům Evropské unie a dalším oprávněným institucím umožnit přístup a zajistit potřebnou součinnost při provádění kontrol; po

uplynutí této doby je Kupující oprávněn tyto písemnosti od Prodávajícího bezplatně převzít;

2. jako osoba povinná dle § 2 písm. e) zákona č. 320/2001 Sb., o finanční kontrole ve veřejné správě, ve znění pozdějších předpisů, spolupůsobit při výkonu finanční kontroly; obdobně je Prodávající povinen zavázat i svoje subdodavatele.

- VI. 7) Případné rozpory se Smluvní strany zavazují řešit dohodou. Teprve nebude-li dosažení dohody mezi nimi možné, bude věc řešena u věcně příslušného soudu dle zákona č. 99/1963 Sb., občanský soudní řád, ve znění pozdějších předpisů, a to u místně příslušného soudu, v jehož obvodu má sídlo Kupující.
- VI. 8) Smluvní strany potvrzují, že si Smlouvu před jejím podpisem přečetly a s jejím obsahem souhlasí. Na důkaz toho připojují své elektronické podpisy.

Příloha č. 1 – Technická specifikace věcí

Technická specifikace věcí následuje po tomto listu.

Název technologie / vybavení:

Siloměrná plošina

Stručný popis technologie:

Siloměrná plošina fungující na piezoelektrickém principu, plně kompatibilní se stávajícím zařízením Kistler 5695BQ2. – **ano, kompatibilní**

Dodavatel	Kistler Eastern Europe s.r.o.
Výrobce	Kistler Instrumente AG
Typ/model	9286BA
<u>Základní parametry / charakteristiky:</u>	
Rozměr plošiny min. 600 délka, min. 400 mm šířka, výška plošiny max. 40 mm – rozměry 600 x 400 x 35 mm	
Přenosnost a použití bez nutnosti fixace k podložce – ano	
Hmotnost max. 19 kg – hmotnost 17,5 kg	
Maximální přeslechy mezi osami ... 2 % <ul style="list-style-type: none">– ve směru Fx - Fy – méně než 1,5 %– ve směru Fx, Fy do Fz – méně než 2 %– ve směru Fz do Fx, Fy – méně než 0,5 %	
Minimální vlastní frekvence v ose z ... 200 Hz – vlastní frekvence v ose z 200 Hz	
Vstupy pro připojení alespoň dvou kamer pro synchronní sběr silových a obrazových dat. – 8 vstupů pro připojení kamer	
Měření reakčních sil Fx, Fy (min. -2,5 až 2,5 kN), Fz (min. 0 až 10 kN) a momentů sil Fx, Fy, Fz <ul style="list-style-type: none">– ve směru Fx, Fy rozsah ± 2,5 kN– ve směru Fz rozsah 0 až 10 kN	
Měření COP, center of pressure – ano	
Deska musí být plně integrovatelná do stávajícího užívaného softwaru MARS ver. 4.0.0 nebo novější – ano	
Deska musí umožnit měření a výpočty min těchto veličin: zrychlení, rychlosti a dráhy těžiště síly, práce, energie, impulzu síly. – ano	
Minimální vzorkovací frekvence dat ze silové plošiny je 1000 vzorků/s. – ano, až 10 000 vzorků/s.	
Kalibrace provedena v minimálně dvou rozsazích. – ano, kalibrace provedena ve 2 rozsazích	
Prahová hodnota měření do 250 mN. – prahová hodnota 250 mN	

Další požadavky

Zadavatel požaduje dodání nových, nepoužitých či nerepasovaných přístrojů. V dodávce budou obsaženy přístroje, příslušenství i spotřební materiál (který je součástí dodávky) ve verzi, která je pro daný typ výrobku aktuální (poslední)

Zadavatel požaduje předvedení přístroje, ověření parametrů u objednavatele a zaškolení obsluhy přístroje na pracovišti objednatele v českém nebo anglickém jazyce

Zadavatel požaduje zabezpečení servisu a případných preventivních prohlídek po celou dobu životnosti přístroje

Multicomponent Force Plate

Type 9286B...

Portable – for Applications in Biomechanics, F_z 0 ... 10 kN

Portable multicomponent force plate with aluminum top plate for measuring ground reaction forces, moments and the center of pressure in biomechanics.

- Excellent accuracy of center of pressure (COP)
- Very wide measuring range
- Easy mounting
- Flexible, mobile application
- Threshold $F_z < 250$ mN

Description

Rather than conventional frame mounted force plates, the multicomponent force plate Type 9286B... can simply be used on any flat surface. This drastically cuts installation costs. The plate's low overall height of just 35 mm and weight of under 18 kg allows flexible, portable use.

The piezoelectric 3-component force sensors have very low crosstalk values and in conjunction with the special design principle ensure excellent accuracy of the center of pressure.

Application

This force plate is designed specifically for use in gait and balance analyses. The Type 9286BA has a built-in charge amplifier compatible with all of the common motion analysis systems. Despite the very wide measuring range (0 ... 10 kN), this force plate offers excellent accuracy and linearity over the entire spectrum of applications (4 measuring ranges) and guarantees overload protection up to 12 kN.



Technical Data

Dimensions		mm	600x400x35
Measuring range	F_x, F_y	kN	-2,5 ... 2,5
	F_z	kN	0 ... 10
Overload	F_x, F_y	kN	-3/3
	F_z	kN	0/12
Linearity		%FSO	$< \pm 0,2$
Hysteresis		%FSO	$< 0,3$
Crosstalk	$F_x \leftrightarrow F_y$	%	$< \pm 1,5$
	$F_x, F_y \rightarrow F_z$	%	$< \pm 2,0$
	$F_z \rightarrow F_x, F_y$	%	$< \pm 0,5^{1)}$
Rigidity	x-axis ($a_y = 0$)	N/ μ m	≈ 12
	y-axis ($a_x = 0$)	N/ μ m	≈ 12
	z-axis ($a_x = a_y = 0$)	N/ μ m	≈ 8
Natural frequency	f_n (x, y)	Hz	≈ 350
	f_n (z)	Hz	≈ 200
Operating temperature range		$^{\circ}$ C	0 ... 60
Weight		kg	17,5
Degree of protection	EN 60529:1992		IP50/IP63 ²⁾

Force Plate without Charge Amplifier, Type 9286B

Calibrated range	F_x, F_y	kN	-2,5 ... 2,5
	F_z	kN	0 ... 5
Calibrated partial range	F_x, F_y	kN	0 ... 0,25
	F_z	kN	0 ... 1
Threshold	F_x, F_y, F_z	mN	< 10
Sensitivity	F_x, F_y	pC/N	-7,8 ³⁾
	F_z	pC/N	-3,6 ³⁾

¹⁾ inside sensor rectangle

²⁾ Type 9286B with charge output IP63

³⁾ nominal value

Force Plate with Built-in 8 Channel Charge Amplifier, Type 9286BA

Calibrated range 3	F _x , F _y	kN	-2,5 ... 2,5
	F _z	kN	0 ... 10
Calibrated partial range	F _x , F _y	kN	0 ... 0,25
	F _z	kN	0 ... 1
Sensitivity range 1	F _x , F _y	mV/N	≈40 ³⁾
	F _z	mV/N	≈18 ³⁾
Sensitivity range 4	F _x , F _y	mV/N	≈2,0 ³⁾
	F _z	mV/N	≈0,9 ³⁾
Ratio ranges 1:2:3:4			1 : 5 : 10 : 20 ⁴⁾
Threshold		mN	<250 ⁵⁾
Drift		mN/s	<±10
Supply voltage		V DC	10 ... 30
Supply current		mA	≈45

Output voltage	V	0 ... ±5
Output current	mA	-2 ... 2
Control inputs (optocoupler)	V	5 ... 45
	mA	0,4 ... 4,4

- 3) nominal value
- 4) ±0,5 % accuracy
- 5) only range 1

Conforms to the CE safety standards (73/23/EG) for electrical equipment and systems:

EN 60601-1:2005, EN 61010-1:2001 and the EMC standards (89/336/EG): EN 60601-1:2005 (EN 55022 Class B), EN 61000-6-3:2004 (EN 55022 Class B), EN 61000-6-4:2001 (EN 55011 Class B), EN 60601-1:2005, EN 61000-6-1:2001, EN 61000-6-2:2005

Dimensions

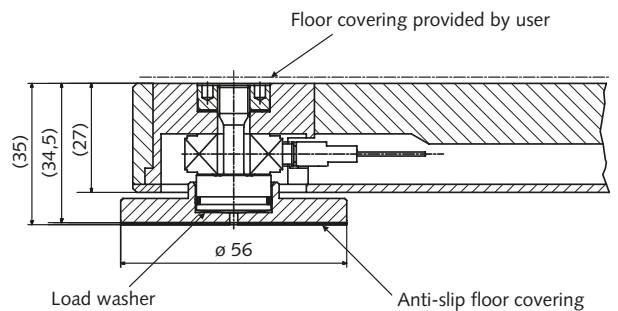
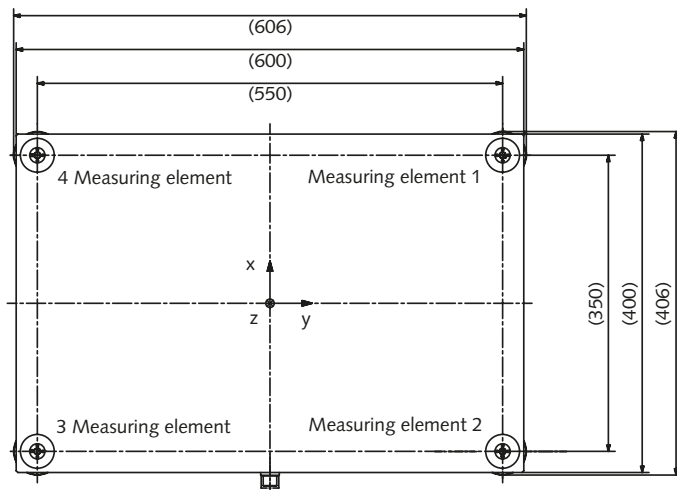
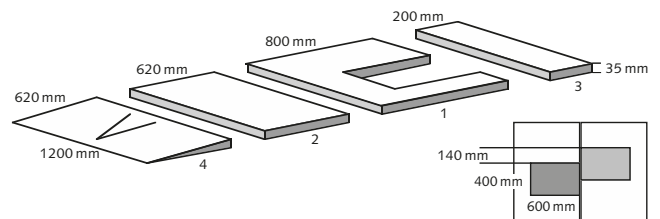

Fig. 1: Dimensions of portable multicomponent force plate Type 9286BA

Walkway Type 9401B...

Four different lightweight sandwich elements are available for assembling a walkway of any length with various arrangements of force plates. An anti-slip floor covering provides safety on the walkway as well as on the force plate.



Walkway:
1 = Type 9401B01, 2 = Type 9401B02, 3 = Type 9401B03,
4 = Type 9401B04

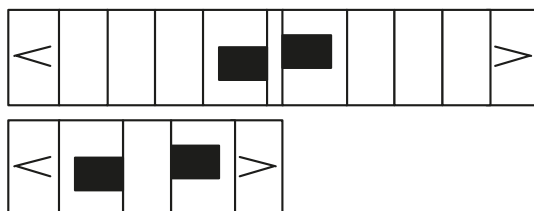

Fig. 2: Mounting examples

9286B_000-713e-02.14

BioWare®

BioWare software is the engine behind the force plate system. It collects data from the force plates, converts the trials into useful information and plots the results. The force plates and charge amplifiers are fully remote controlled by BioWare thus making the system extremely flexible and easy-to-use.

Parameters of Gait

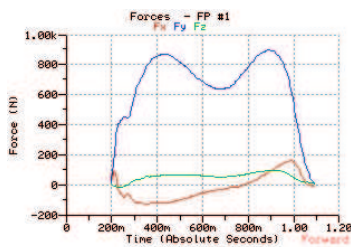

Fig. 3: Ground reaction forces (GRF)

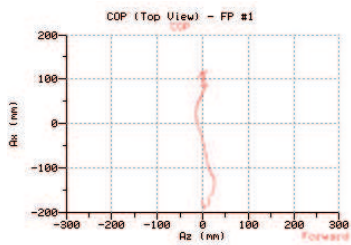

Fig. 4: Center of pressure (COP)

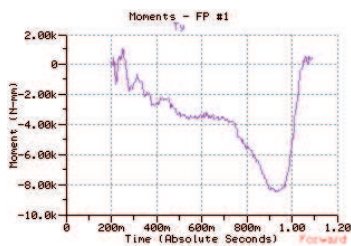

Fig. 5: Frictional torque T_z

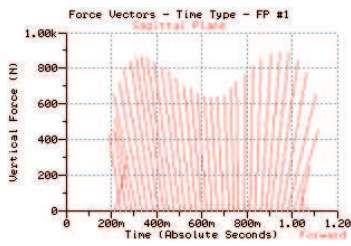

Fig. 6: Force vector

Other functions

- Coefficient of friction (COF)
- Frequency analysis, statistics, digital filters
- Full Windows® functionality

Windows® is a registered trade mark of Microsoft Corporation.

This information corresponds to the current state of knowledge. Kistler reserves the right to make technical changes. Liability for consequential damage resulting from the use of Kistler products is excluded.

BioWare provides several performance specific evaluations.

Parameters of Countermovement Jump CMJ

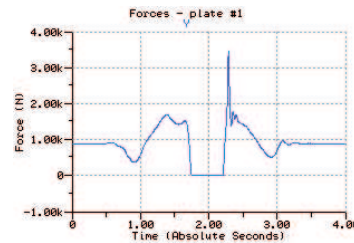

Fig. 7: Jump force

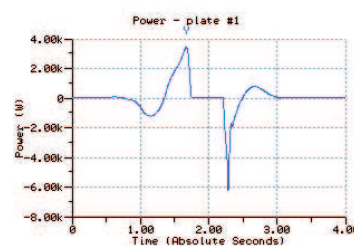

Fig. 8: Power

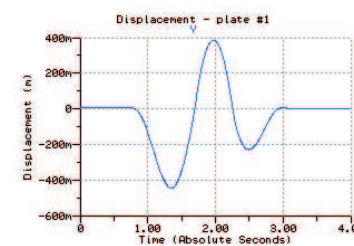

Fig. 9: Jump height (COM)

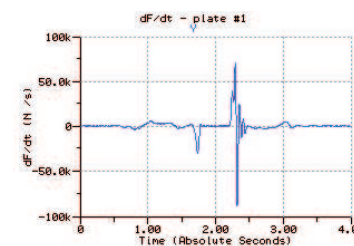

Fig. 10: Force gradient (Explosivity)

Other parameters

- Acceleration, velocity and displacement of the center of mass (COM)
- Work, energy, impulse
- Statistics, digital filters

Typical Measuring Chains



			
Force plate with built-in charge amplifier Type 9286BA	Connection cable Type 1758A...	DAQ system (USB 2.0) Type 5691A1	Laptop (provided by user) with BioWare

Fig. 11: Configuration of a typical measuring chain with Kistler DAQ system BioWare®

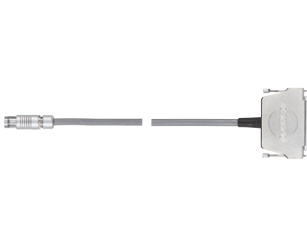

			Ch 1 = F _x 1+2 Ch 5 = F _z 1 Ch 2 = F _x 3+4 Ch 6 = F _z 2 Ch 3 = F _y 1+4 Ch 7 = F _z 3 Ch 4 = F _y 2+3 Ch 8 = F _z 4
Force plate with built-in charge amplifier Type 9286BA	Connection cable Type 1760A...	External Control Unit (8xBNC neg.) Type 5233A2	DAQ system provided by user (8 analog channels)

Fig. 12: Configuration of a typical measuring chain

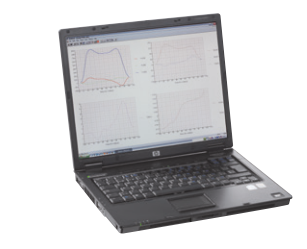
Included Accessories

- 1 shim set
- 1 voltage equalizing cable

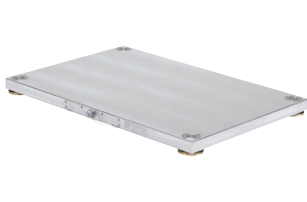
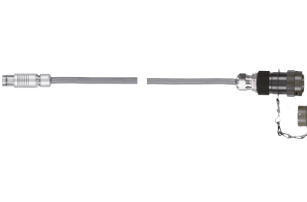
Type/Art. No.

- 7.050.031
- 5.590.175

For Type 9286B with charge output

- External charge amplifier 9865E...
- Connection cable, straight plug 1685B...
- Connection cable, angle plug 1686A...
- DAQ system for BioWare (PCI-Bus) 2812A...

Optional Accessories

For Type 9286BA with built-in charge amplifier

- 16ch DAQ-System for BioWare (USB 2.0) 5691A1
- Connection cable for 5691A, straight plug 1758A...
- Connection cable for 5691A, angle plug 1759A...
- 64ch DAQ-System for BioWare (USB 2.0) 5695B1
- Connection cable for 5695B, straight plug 1700A105B...
- Connection cable for 5695B, angle plug 1700A105A...
- External Control Unit (BNC out) 5233A2
- Connection cable, straight for Type 5233A... 1760A...
- Connection cable, angled for Type 5233A... 1757A...
- DAQ system BioWare (PCI-Bus) 2812A...

Type/Art. No.

For Type 9286B...

- Walkway, central piece 9401C01
- Walkway, extension 9401C02
- Walkway, intermediary piece 9401C03
- Walkway, ramp 9401C04

Ordering Key

Type 9286B

Portable Multicomponent Force Plate

with charge output	–
with built-in charge amplifier	A

9286B_000-713e-02..14

BioWare® is a registered trade mark of Kistler Holding AG.