

Rámcová dohoda na dodávky zboží Čj. MO 61279/2024-8129

I. Smluvní strany

Česká republika - Ministerstvo obrany

Sídlo: Tychonova 1, 160 01 Praha 6 - Hradčany

IČO: 60162694

DIČ: CZ60162694

Zaměstnanec pověřený jednáním: Náčelník Vojenského zařízení 8129 Město Libavá

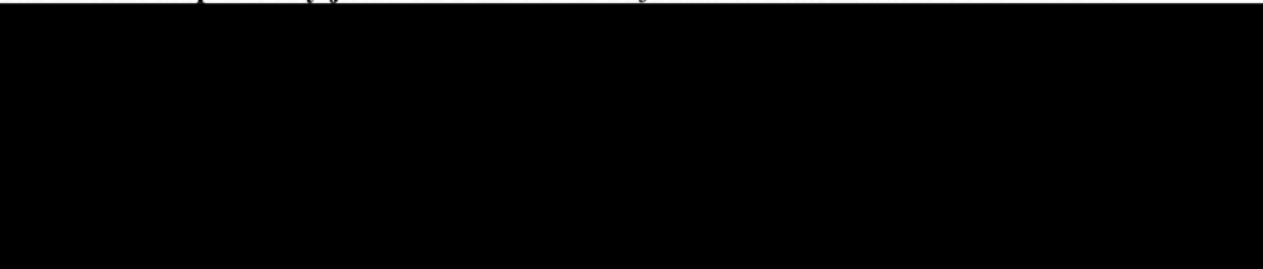

Město Libavá, 785 07

datová schránka: hjyaavk

(dále jen "kupující")

a

BrusMat s.r.o.

Zapsaná v obchodním rejstříku vedeném Krajským soudem v Hr. Králové oddíl C, vložka 22137

Sídlo : Horní Roveň 172, 533 71 Dolní Roveň

IČO: 27490742

DIČ: CZ27490742

Jejíž jménem jedná: Libor Bis – jednatel společnosti



datová schránka: dwysxh4

(dále jen "prodávající")

se dohodly, že jejich závazkový vztah se řídí ve smyslu ustanovení § 2079 a násl. Zákona č. 89/2012 Sb., občanský zákoník (dále jen OZ), uzavírají na veřejnou zakázku malého rozsahu, zadanou na portále NEN, systémové číslo N006/24/V00003317, tuto Rámcovou dohodu na dodávky zboží dílčím plněním (dále jen „Smlouva“).

II. Účel smlouvy

- 2.1 Účelem smlouvy je nákup zboží k zabezpečení střelecké přípravy vojenských jednotek ve vojenském výcvikovém prostoru Libavá.

III. Předmět smlouvy

3.1 Předmětem smlouvy je:

- a) Závazek prodávajícího: dodat kupujícímu postupně po částech zboží v této smlouvě sjednané jakosti a provedení dle níže uvedené specifikace, nové, nepoužité, odpovídající platným technickým, bezpečnostním a hygienickým předpisům, ve

sjednaném množství, zabalené, a to včetně přepravních dokladů, jež jsou nutné k převzetí zboží.

Zboží	MJ	Kupní cena za jednotku bez DPH (CZK)	DPH (%)	Kupní cena za jednotku vč. DPH (CZK)
JEDNOTKOVÝ CENÍK				
Terč jutový č. 12 tank čelně - dělený na 2 části (technické vlastnosti, nákres a popis terče je přílohou této smlouvy) terč dle vojenského předpisu Vševojsk-4-2	kus			
Terč jutový č. 15 vrtulník (technické vlastnosti, nákres a popis terče je přílohou této smlouvy) terč dle vojenského předpisu Vševojsk-4-2	kus			
Terč registrační jutový č. 12 tank čelně - dělený na 2 části (technické vlastnosti, nákres a popis terče je přílohou této smlouvy) terč dle vojenského předpisu Vševojsk-4-2	kus			
Terč registrační jutový č. 12b tank v okopu (technické vlastnosti, nákres a popis terče je přílohou této smlouvy) terč dle vojenského předpisu Vševojsk-4-2	kus			
Terč registrační jutový č. 13 obrněný transportér (technické vlastnosti, nákres a popis terče je přílohou této smlouvy) terč dle vojenského předpisu Vševojsk-4-2	kus			
Terč registrační jutový č. 13b obrněný transportér v okopu (technické vlastnosti, nákres a popis terče je přílohou této smlouvy) terč dle vojenského předpisu Vševojsk-4-2	kus			
Terč registrační jutový č. 14 bojové vozidlo pěchoty – dělený na 2 části (technické vlastnosti, nákres a popis terče je přílohou této smlouvy) terč dle vojenského předpisu Vševojsk-4-2	kus			
Terč registrační jutový č. 14b bojové vozidlo pěchoty v okopu – (technické vlastnosti, nákres a popis terče je přílohou této smlouvy) terč dle vojenského předpisu Vševojsk-4-2	kus			
Terč registrační jutový č. 17 Bezzákluzový kanón (PTRS) na autě čelně (technické vlastnosti, nákres a popis terče je přílohou této smlouvy) terč dle vojenského předpisu Vševojsk-4-2	kus			
Terč registrační jutový č. 17a Bezzákluzový kanón (PTRS) na autě (technické vlastnosti, nákres a popis terče je přílohou této smlouvy) terč dle vojenského předpisu Vševojsk-4-2	kus			

- b) Závazek kupujícího toto zboží po jednotlivých dílčích plněních (tj. částech) převzít a zaplatit prodávajícímu kupní cenu.
- c) Závazek kupujícího: za řádně dodané a převzaté zboží zaplatit prodávajícímu dohodnutou kupní cenu.
- d) **Dílčím plněním** (tj. částí plnění) se pro účely této Smlouvy rozumí plnění definované kupujícím schválenou objednávkou, přičemž kupující je oprávněn prostřednictvím této Smlouvy objednávat pouze zboží, které je co do druhu (sortimentu) definováno výše v tabulce.

IV. Kupní cena

- 4.1 Smluvní strany se ve smyslu zákona č. 526/1990 Sb., o cenách, ve znění pozdějších předpisů, dohodly na jednotkových kupních cenách za zboží, specifikované v čl. III. smlouvy, dle výše uvedeného **jednotkového ceníku**.
- 4.2 Kupní cena za plnění dle této Smlouvy se skládá z dílčích kupních cen za jednotlivá dílčí plnění (tj. jednotlivé dodávky na základě kupujícím schválených objednávek) a stanovuje se **rámcově v maximální výši 900 000,00 Kč včetně DPH**.
- 4.3 Dohodnutá jednotková kupní cena zboží uvedená v ceníku je platná po celou dobu účinnosti této Smlouvy.
- 4.4 Tato cena je stanovena jako cena nejvýše přípustná a konečná. V takto stanovené kupní ceně jsou zahrnuty veškeré náklady prodávajícího související s dodáním zboží (např. DPH, náklady na dopravu do místa plnění, clo, apod.).
- 4.5 Kupující neposkytuje zálohové platby.

V. Doba a místo plnění

- 5.1 Smlouva se uzavírá na dobu určitou s počátkem účinnosti dnem jejího podpisu oběma smluvními stranami a koncem účinnosti **dnem 31. prosince 2024** nebo do vyčerpání stanoveného finančního limitu.
- 5.2 Prodávající je povinen dodat zboží (dílčí plnění) ve smyslu čl. 3 této Smlouvy nejpozději ve lhůtách uvedených kupujícím v příslušných schválených objednávkách, přičemž kupující není oprávněn uvést v objednávce lhůtu kratší než **20 pracovních dnů**.
- 5.3 Datem splnění dodávky se rozumí datum podpisu přejímacího dokladu na zboží, které je předmětem smlouvy, zástupci kupujícího a prodávajícího.
- 5.4 Místem plnění (dodání zboží) jsou sklady v parku vojenské techniky VZ 8129 Město Libavá.

VI. Objednávky

- 6.1 Objednávkou se pro účely této Smlouvy rozumí jednostranný úkon kupujícího adresovaný prodávajícímu, kterým kupující specifikuje konkrétní dílčí plnění, co do rozsahu plnění. Kupující je povinen vyplnit v objednávce tyto údaje:
 - 6.1.1 číslo objednávky;
 - 6.1.2 specifikaci dílčího plnění, tj. množství položky zboží a termín dílčího plnění (tj. den dodávky).
- 6.2 Kupující zasílá prodávajícímu objednávky prostřednictvím portálu e-Tržiště NEN úkonem „výzva k poskytnutí plnění“, přičemž objednávka kupujícího je k úkonu „výzva k poskytnutí plnění“ připojena jako její příloha. Portálem e-Tržiště se pro účely této Smlouvy rozumí elektronický nástroj NEN <https://nen.nipez.cz/>, kde jsou odkazy na zveřejňované zadávací postupy a další informace o zakázkách zadávaných kupujícím.
- 6.3 Objedávka se považuje za schválenou a pro obě smluvní strany závaznou dnem jejího podpisu oběma smluvními stranami.
- 6.4 **Objedávka kupujícího bude vždy v minimální hodnotě 50 000,- Kč vč. DPH.**

VII. Způsob plnění

- 7.1 Prodávající je povinen:
 - 7.1.1 dodat kupujícímu zboží nové, nepoužité, nepoškozené, dle uvedené specifikace;
 - 7.1.2 dodat kupujícímu zboží nezátížené právy třetích osob;

7.1.3 zajistit, aby zboží včetně jeho balení, konzervace a ochrany pro přepravu splňovalo požadavky příslušných platných ČSN.

7.2

pověřit další osobu.

7.3 **Dodávka zboží do místa plnění bude provedena péčí prodávajícího, a to po předchozím projednání, odsouhlasení termínu a konkrétní hodině dodání zboží s kontaktní osobou kupujícího.**

7.4 Dodávkou zboží se pro účely této Smlouvy rozumí:

7.4.1 doprava zboží a souvisejících dokladů a dokumentů do místa plnění;

7.4.2 vyložení zboží prodávajícím v místě plnění z dopravního prostředku a jeho složení na místo určené zástupcem kupujícího, oprávněným jednat ve věcech technických;

7.4.3 prohlídka (kontrola) plnění za účasti obou smluvních stran.

7.5 Přejímající po převzetí zboží v místě plnění potvrdí prodávajícímu přijímací doklady.

7.6 Přejímající nepřevzme zboží, které při převzetí vykazuje vady. O této skutečnosti zástupci smluvních stran ihned vyhotoví zápis, který potvrdí podpisem. Prodávající je v tomto případě povinen odevzdat nové zboží náhradním plněním.

7.7 Prodávající je oprávněn **po předchozí dohodě** s pověřeným zástupcem kupujícího dodat zboží kupujícímu prostřednictvím veřejného dopravce nebo prostřednictvím držitele poštovní licence, a to pouze za předpokladu, že **zboží bude doručeno v pracovní době** kupujícího (tj **po-čt 7:00 – 14:00 hod, pá 7:00 – 10:00 hod**).

VIII. Fakturační a platební podmínky

8.1 Prodávající po vzniku práva na úhradu kupní ceny, tj. okamžikem podpisu přijímacího dokladu po předání a převzetí dodávky zboží, do 7 pracovních dnů doporučeně odešle kupujícímu ve dvojím vyhotovení daňový doklad (dále jen „faktura“).

8.2 Daňový doklad (faktura) musí obsahovat zejména všechny náležitosti stanovené zákonem č. 235/2004 Sb., o dani z přidané hodnoty, ve znění pozdějších předpisů. Dále daňový doklad musí obsahovat tyto údaje:

a) číslo smlouvy, podle které se uskutečňuje plnění,

b) adresu kupujícího: **Česká republika – Ministerstvo obrany**

Tychonova 1, 160 00 Praha 6

c) název útvaru, který je přijímacím: **Vojenské zařízení 8129 Město Libavá,**

Náměstí 6, 783 07 Město Libavá

8.3 Daňový doklad musí obsahovat rozpis a označení jednotlivých položek zboží a cen včetně DPH dle bodu 3.1 této smlouvy.

8.4 Daňový doklad bude kupujícímu doručen na adresu **Vojenské zařízení 8129 Město Libavá, Náměstí 6, 783 07 Město Libavá**

8.5 Kupující neposkytuje zálohové platby.

8.6 Splatnost daňového dokladu je 30 dnů ode dne jeho doručení kupujícímu.

8.7 Daňový doklad se považuje za uhrazený okamžikem odepsání fakturované částky z účtu kupujícího a jejím směřováním na účet prodávajícího.

8.8 Kupující je oprávněn daňový doklad vrátit před uplynutím jeho splatnosti, neobsahuje-li některý údaj nebo doklad uvedený ve smlouvě nebo má jiné závady. Při vrácení daňového dokladu kupující uvede důvod jeho vrácení a v případě oprávněného vrácení prodávající vystaví daňový doklad nový. Oprávněným vrácením daňového dokladu přestává běžet původní lhůta splatnosti a běží znovu ode dne doručení nového daňového dokladu kupujícímu. Prodávající je povinen nový daňový doklad doručit kupujícímu do 10 dnů ode dne doručení oprávněně vráceného daňového dokladu prodávajícímu.

8.9 Pokud budou u dodavatele zdanitelného plnění shledány důvody k naplnění institutu ručení za daň podle § 109 zákona č. 235/2004 Sb., o dani z přidané hodnoty, ve znění

pozdějších předpisů, bude Ministerstvo obrany při zasílání úplaty vždy postupovat zvláštním způsobem zajištění daně podle § 109a tohoto zákona. Smluvní strany berou na vědomí a souhlasí, že takovém případě bude platba dodavateli za předmět smlouvy snížena o daň z přidané hodnoty, která bude odvedena Ministerstvem obrany na účet správce daně místně příslušného dodavatele. Dodavatel obdrží úhradu za předmět smlouvy ve výši částky odpovídající základu daně a nebude nárokovat úhradu ve výši daně z přidané hodnoty odvedené na účet jemu místně příslušnému správci daně.

IX. Přechod vlastnictví a odpovědnost za škodu

- 9.1 Kupující nabývá vlastnické právo ke zboží okamžikem předání a převzetí zboží a současně podpisem přijímacího dokladu.
- 9.2 Nebezpečí škody na zboží přechází na kupujícího současně s nabytím vlastnického práva.

X. Záruka za jakost, vady zboží a reklamace

- 10.1 Prodávající přejímá záruku za jakost zboží ve smyslu ustanovení § 2113 až § 2117 OZ po dobu **24 měsíců**. Záruční doba neběží po dobu, po kterou kupující nemůže užívat zboží pro jeho reklamované vady. Smluvní strany se výslovně dohodly, že vyskytne-li se v průběhu záruční doby skrytá vada zboží, má se za to, že touto vadou zboží trpělo již v době předání.
- 10.2 Odpovědnost za vady zboží a nároky z vad zboží se řídí ustanoveními § 2099 a násl. OZ.
- 10.3 Reklamace se uplatňují písemně.
- 10.4 Prodávající je povinen se k reklamaci vyjádřit do 5 dnů ode dne jejího obdržení. Pokud tak neučiní, má se za to, že reklamaci uznal v plném rozsahu.
- 10.5 Prodávající je povinen reklamaci vyřídit do 30 dnů ode dne obdržení oprávněné reklamace.
- 10.6 O odstranění vady musí být sepsán protokol.

XI. Smluvní pokuty

- 11.1 Prodávající zaplatí kupujícímu v případě prodlení se splněním povinnosti prodávajícího dodat dílčí plnění ve sjednané lhůtě, ve výši 0,2% z kupní ceny celkem vč. DPH za každý započatý den prodlení, za každý jednotlivý případ prodlení a to až do úplného splnění závazku nebo do zániku smluvního vztahu. Tím nejsou dotčena ustanovení čl. XIII. smlouvy. Okamžik práva fakturace vzniká prvním dnem prodlení.
- 11.2 Není-li prodlení způsobeno vlivy podle § 2913 OZ.
- 11.3 Kupující uplatní nárok na smluvní pokutu a její výši písemnou výzvou u prodávajícího na jeho adrese pro doručování. Prodávající je povinen zaplatit uplatněnou smluvní pokutu do 21 dnů od doručení této výzvy.
- 11.4 Smluvní pokuty hradí povinná smluvní strana bez ohledu na to, zda a v jaké výši vznikla druhé smluvní straně v této souvislosti škoda. Náhrada škody je vymahatelná samostatně v plné výši vedle smluvní pokuty.

XII. Zvláštní ujednání

- 12.1 Vztahy mezi smluvními stranami se řídí právním řádem České republiky.
- 12.2 Prodávající prohlašuje, že dodané zboží není zatíženo žádnými právy třetích osob. Prodávající odpovídá za případné porušení práv z průmyslového nebo jiného duševního vlastnictví třetích osob.
- 12.3 Smluvní strany se dohodly, že si bezodkladně sdělí skutečnosti, které se týkají změn některého ze základních identifikačních údajů, včetně právního nástupnictví.

- 12.4 Prodávající podpisem smlouvy uděluje podle zákona č. 110/2019 Sb., o zpracování osobních údajů, ve znění pozdějších předpisů, souhlas kupujícímu, jako správci údajů, se zpracováním jeho osobních a dalších údajů ve smlouvě uvedených pro účely naplnění práv a povinností vyplývajících z této smlouvy, a to po dobu její platnosti a dobu stanovenou pro archivaci.
- 12.5 Prodávající souhlasí s uveřejněním údajů v této smlouvě s výjimkou ustanovení, která obsahují utajované informace a obchodní tajemství.
- 12.6 Jednáním jazykem při jakémkoli ústním jednání či písemném styku, souvisejícím s plněním této smlouvy, je český jazyk.
- 12.7 Prodávající není oprávněn zcela ani zčásti postoupit na třetí osobu žádné ze svých práv, ani žádný ze svých závazků plynoucích z této smlouvy a ani tuto smlouvu jako celek.

XIII. Zánik smluvního vztahu

- 13.1 Smluvní strany se dohodly, že smluvní vztah zaniká v těchto případech:
- splněním všech závazků řádně a včas,
 - dohodou smluvních stran při vzájemném vyrovnaní účelně vynaložených a prokazatelně doložených nákladů ke dni zániku smlouvy,
 - jednostranným odstoupením od smlouvy pro její podstatné porušení.
- 13.2 Smluvní strany se dohodly, že podstatným porušením smlouvy je:
- prodlení s dodáním zboží o více jak 10 dní,
 - nedodržení sjednaného množství, jakosti a druhu zboží,
 - prodlení s odstraněním vad o více jak 20 dní.

XIV. Závěrečná ustanovení

- 14.1 Smlouva o 6 listech, včetně přílohy o 10 listech, je vyhotovena a uložena ve formátu PDF na portále NEN systémové číslo: N006/24/V00003317 a bude podepsána elektronickým podpisem oběma smluvními stranami.
- 14.2 Prodávající souhlasí se zveřejněním obsahu této smlouvy v elektronickém nástroji NEN <https://nen.nipez.cz/>
- 14.3 Smlouva může být měněna či doplňována vzájemně odsouhlasenými a podepsanými písemnými a vzestupně očíslovanými dodatky, které se stávají její nedílnou součástí.
- 14.4 Smluvní strany prohlašují, že jim nejsou známy žádné skutečnosti, které by uzavření smlouvy vylučovaly a berou na vědomí, že v plném rozsahu nesou veškeré právní důsledky plynoucí z vědomě jimi udaných nepravdivých údajů. Na důkaz svého souhlasu s obsahem smlouvy připojují své podpisy.
- 14.5 Smlouva nabývá platnosti dnem jejího podpisu poslední smluvní stranou.
- 14.6 Tato smlouva nabývá účinnosti dnem jejího zveřejnění v registru smluv dle zákona č. 340/2015 Sb., o registru smluv, ve znění pozdějších předpisů.
- 14.7 Nedílnou součástí smlouvy jsou přílohy:

příloha č. 1 – Specifikace terčů

V Městě Libavá dne

V Horní Rovni dne

Náčelník

Jednatel společnosti

Za kupujícího

Za prodávajícího

Specifikace terčů:

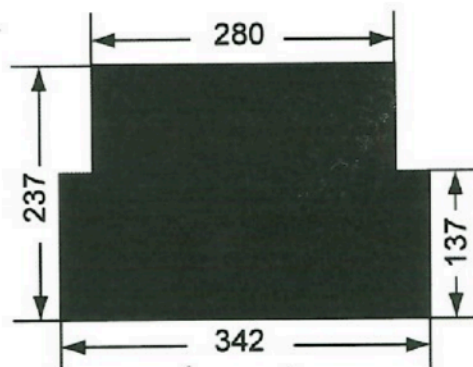

Tank (terč č. 12)

Terč č. 12 jutový - dělený

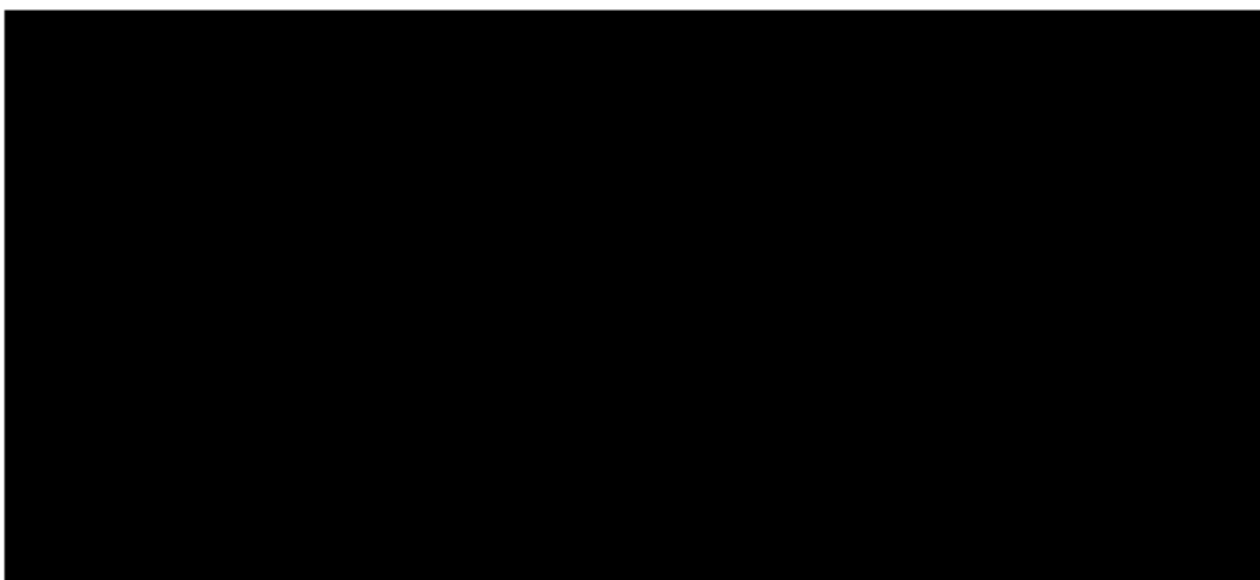

kompatibilní k použití pro tento zvedák terců.

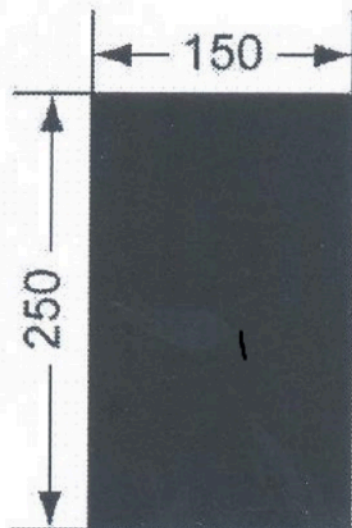

Vrtulník
(terč č. 15)

Terč č. 15 - jutový

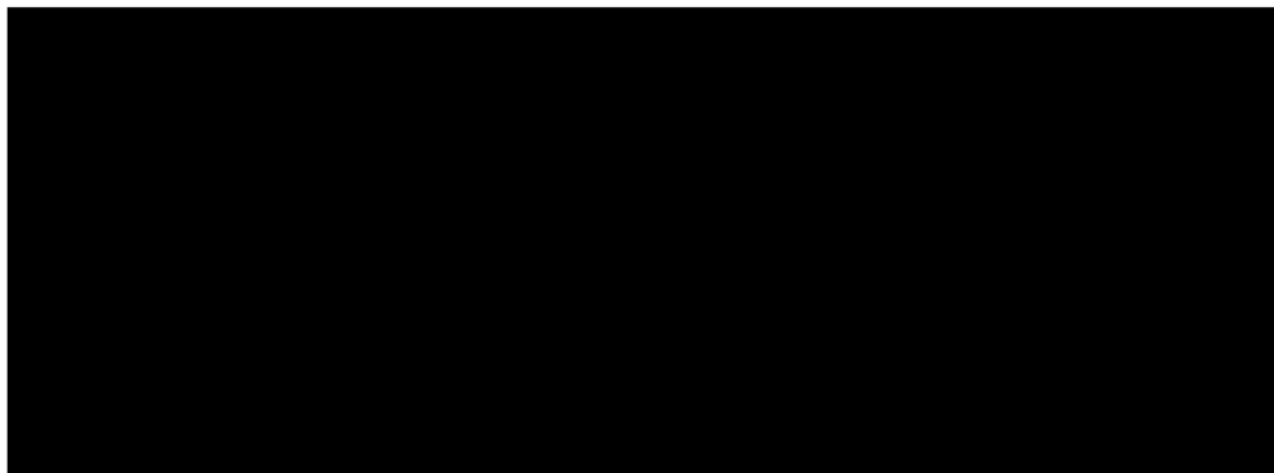

Zařazení terče do zvedáku terča VIKZ 1 výrobce B1 AMZ s.r.o.

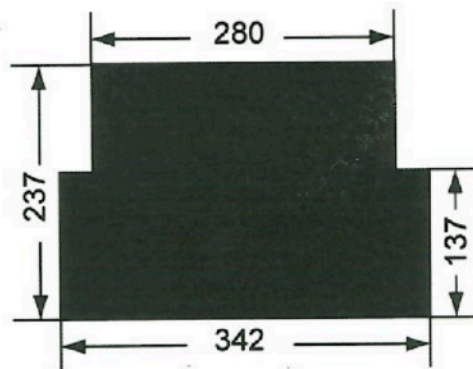

Tank (terč č. 12)

Terč č. 12 jutový registrační - dělený

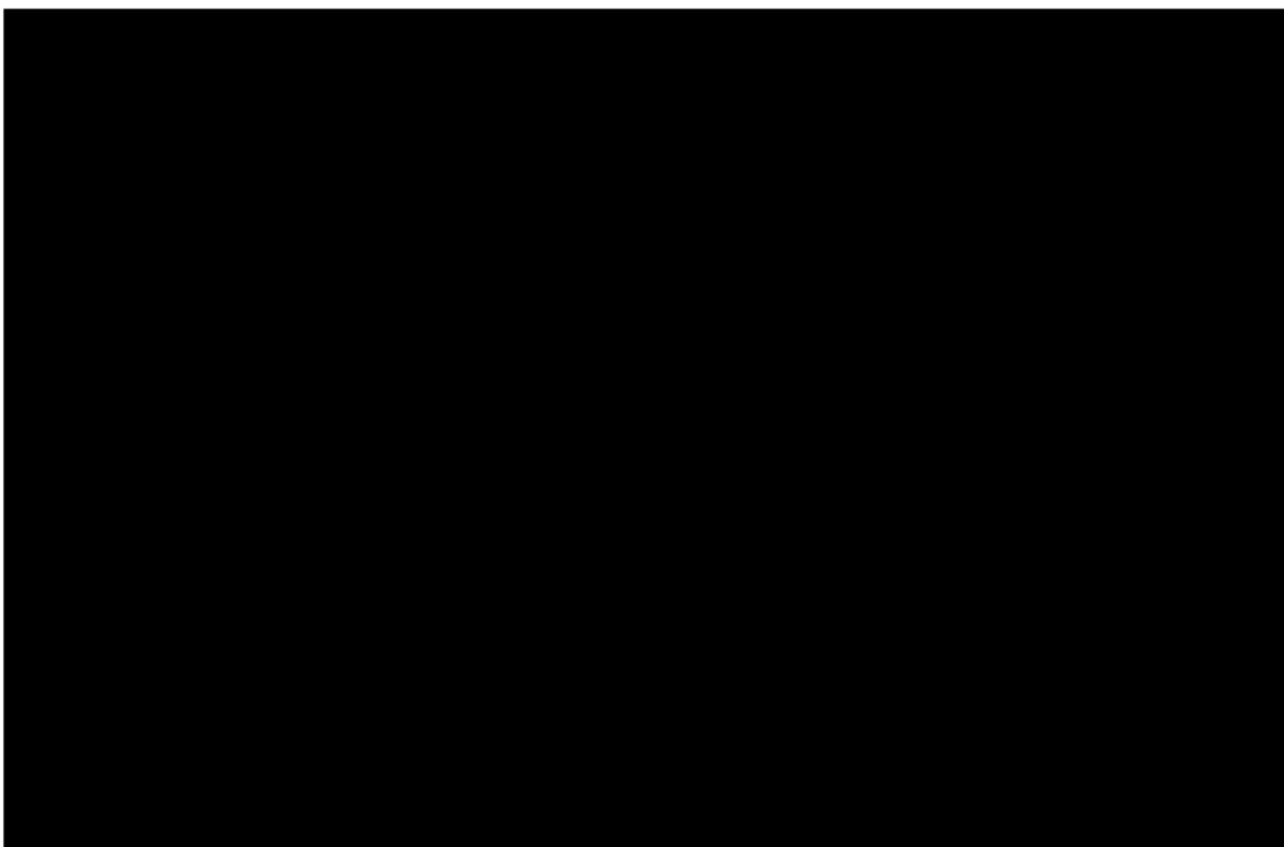

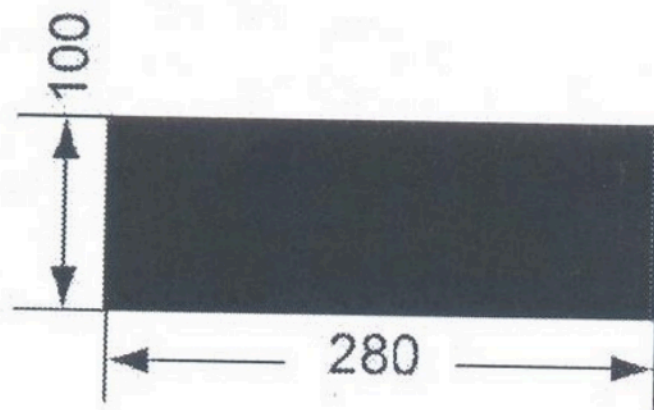

Tank v okopu (terč č. 12b)

Terč č. 12b jutový registrační

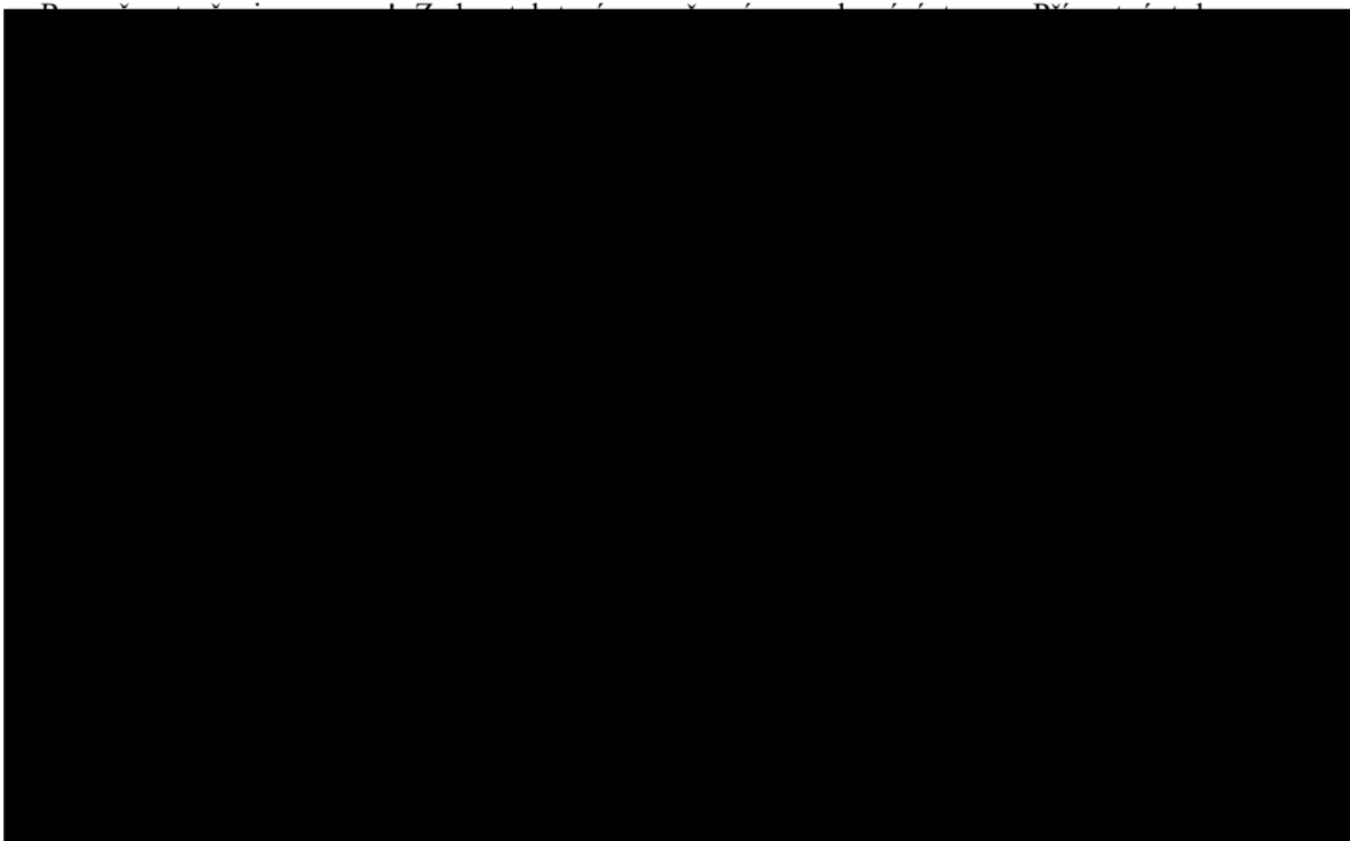

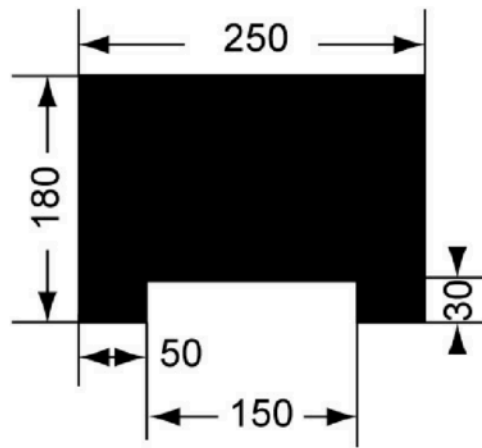

Obrněný transportér
(terč č. 13)

Terč č. 13 jutový registrační

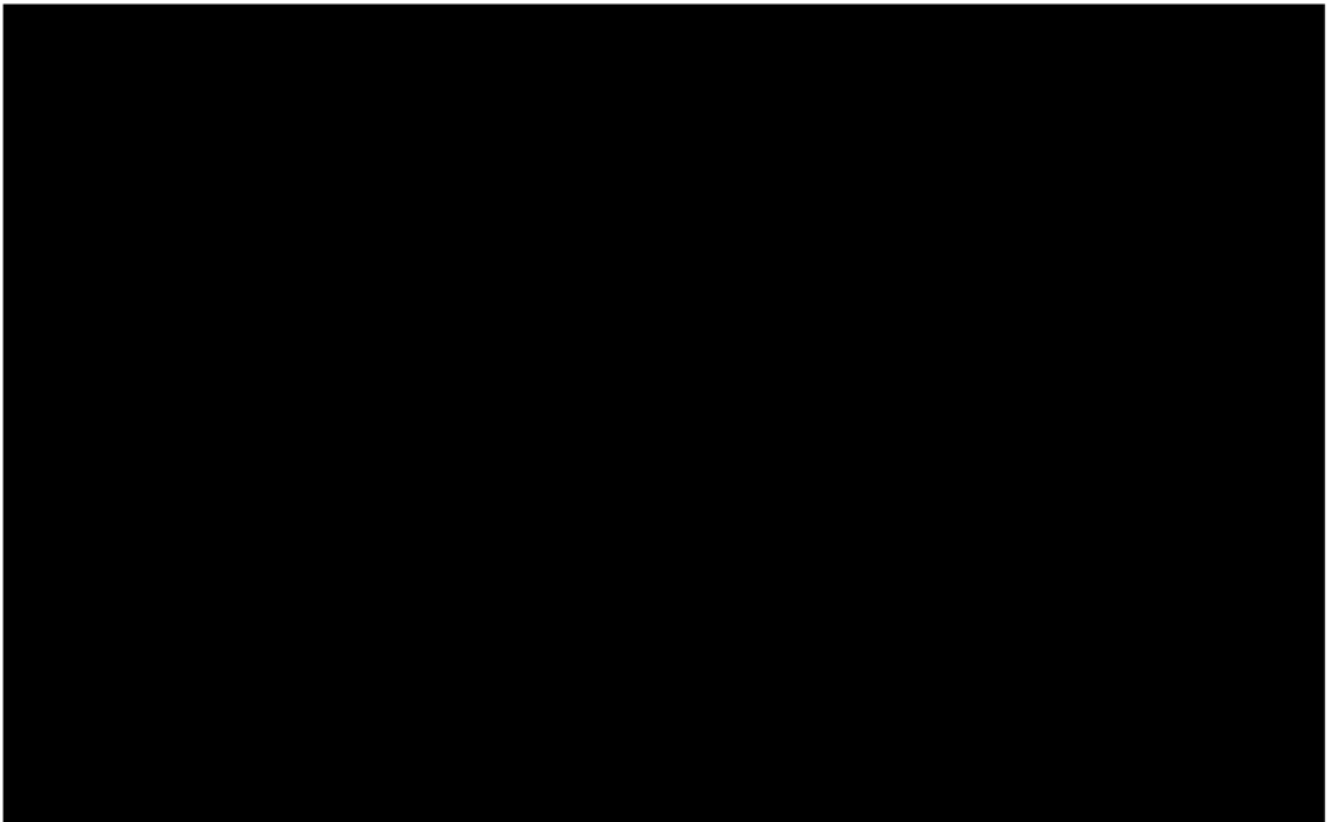

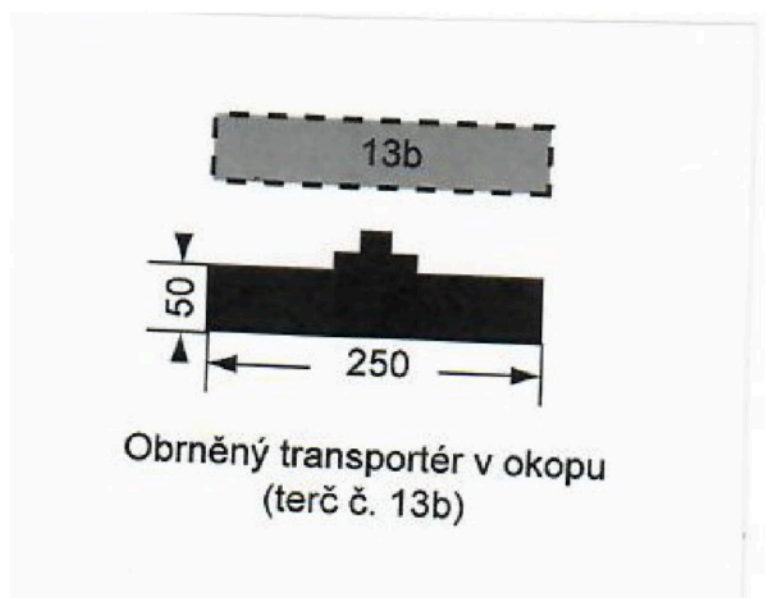

Terč č. 13b jutový registrační

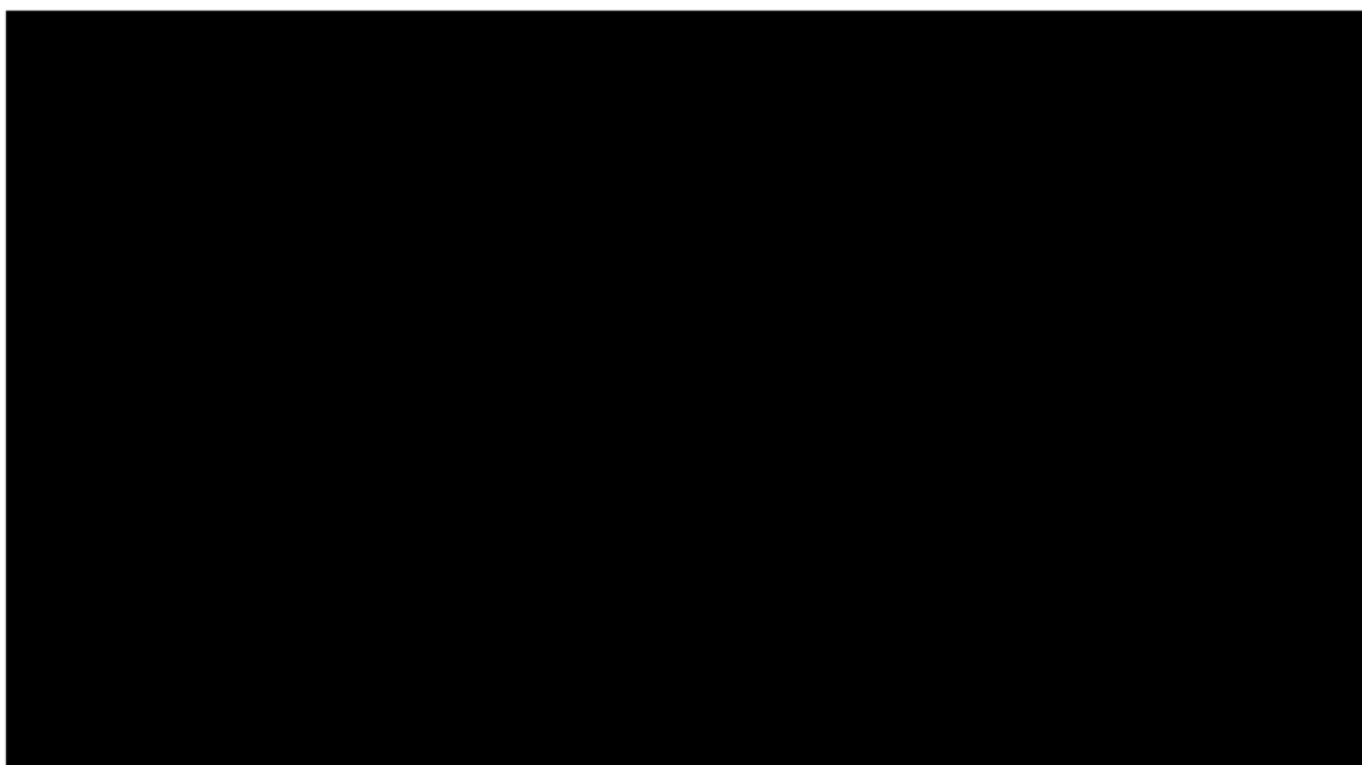

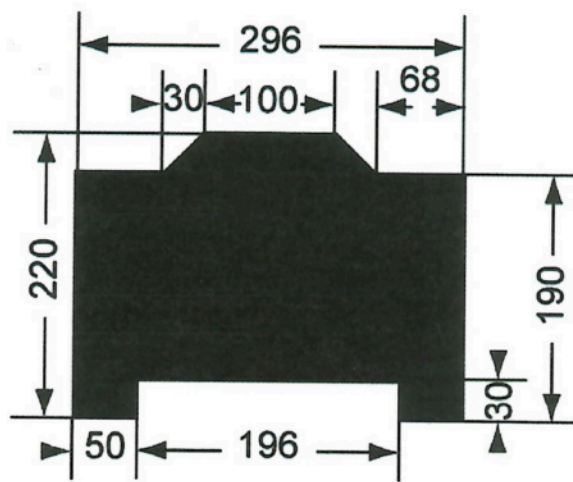

Bojové vozidlo pěchoty
(terč č. 14)

Terč č. 14 jutový registrační - dělený

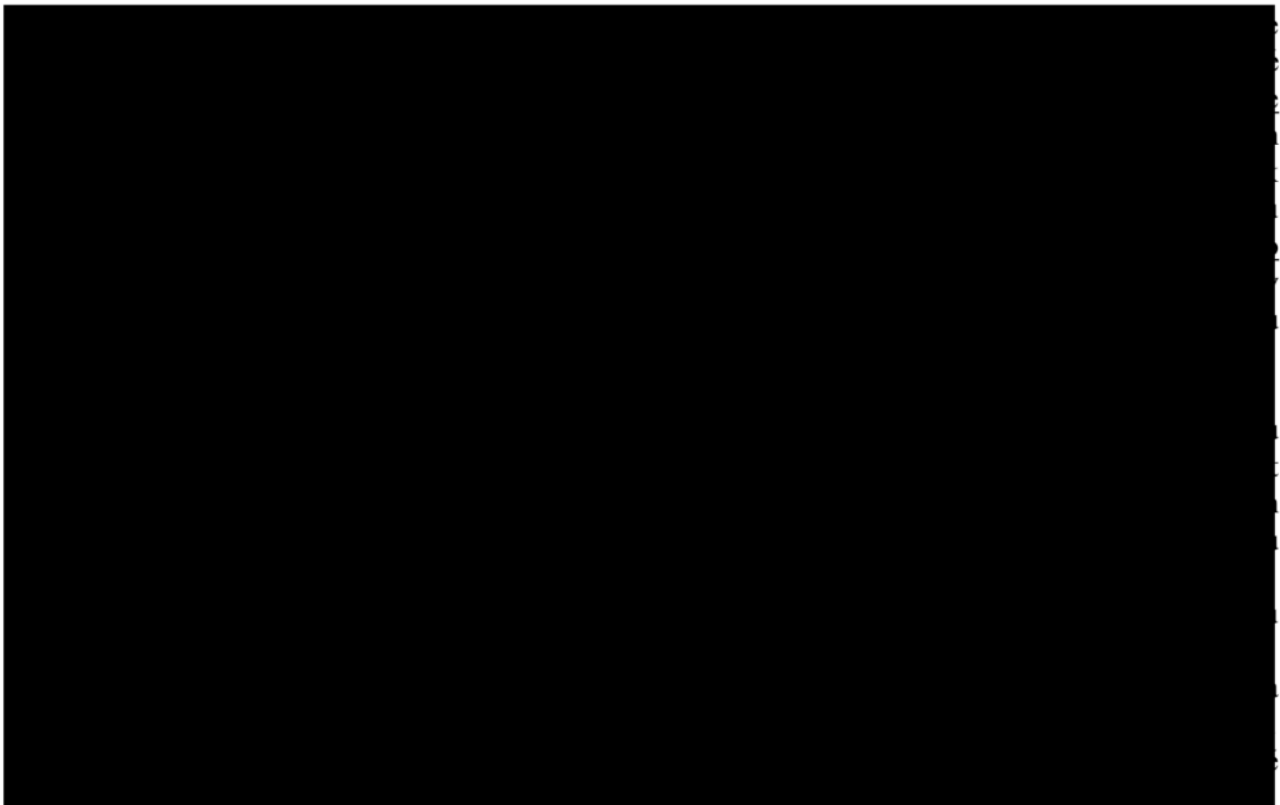

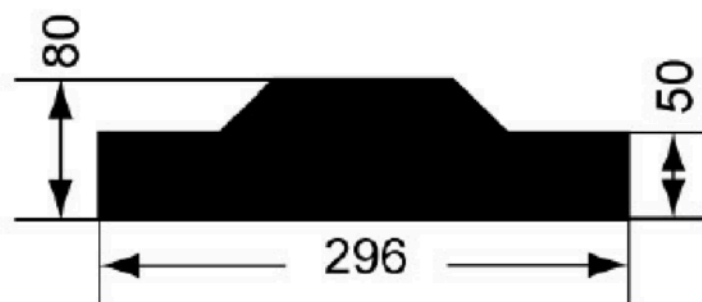

Bojové vozidlo pěchoty v okopu
(terč č. 14b)

Terč č. 14b jutový registrační

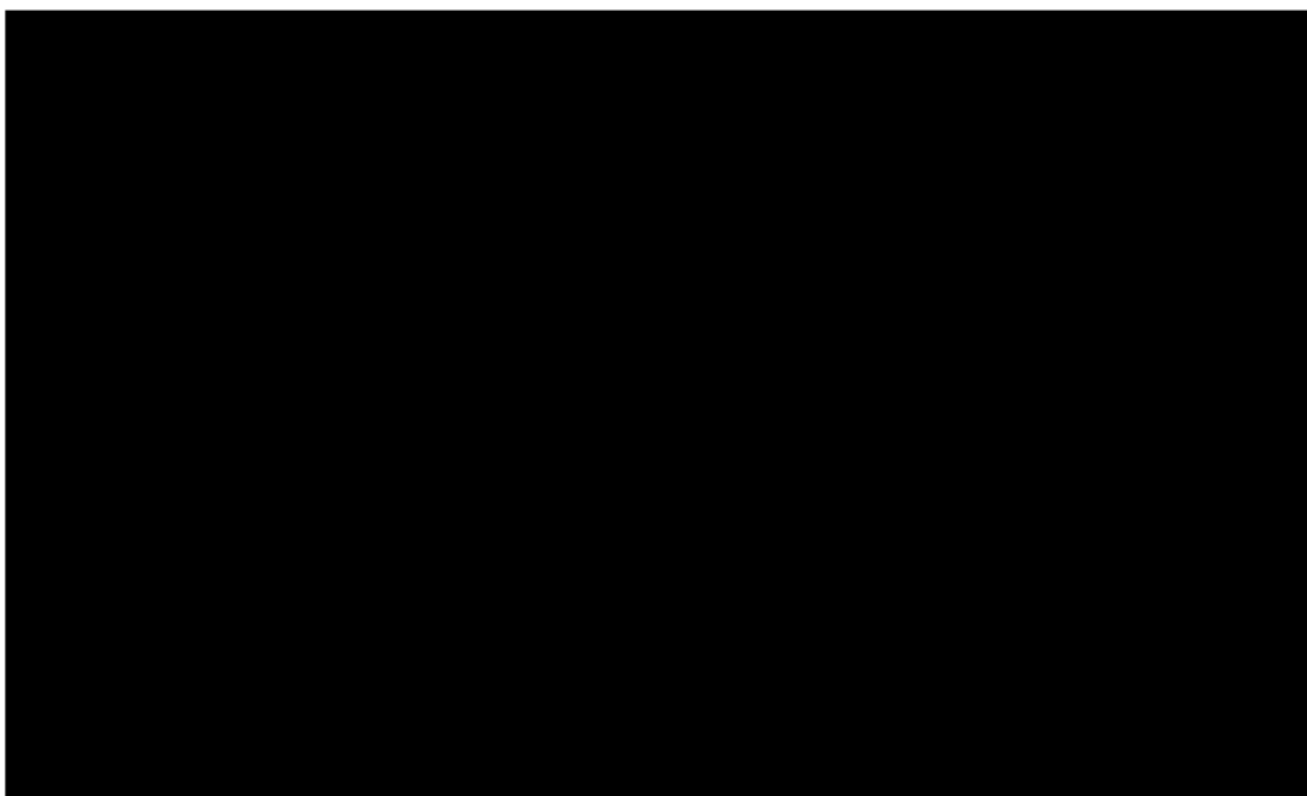

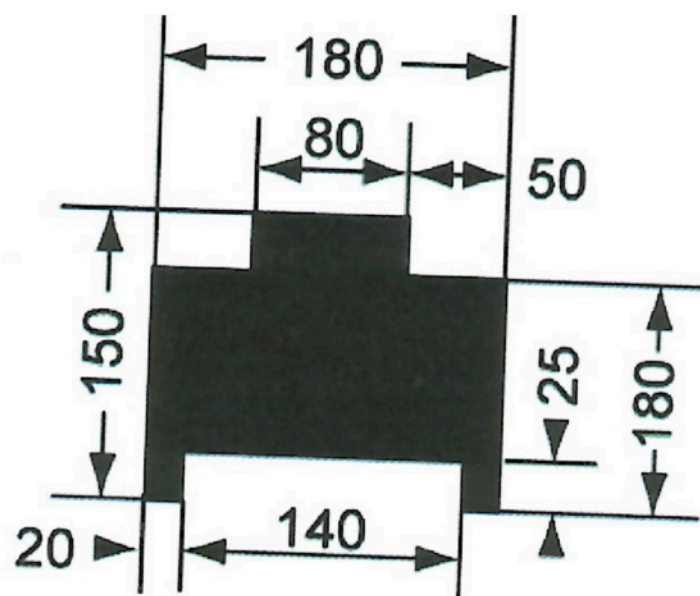

Bezzákluzový kanón (PTRS)
na autě (terč č. 17)

Terč č. 17 jutový registrační

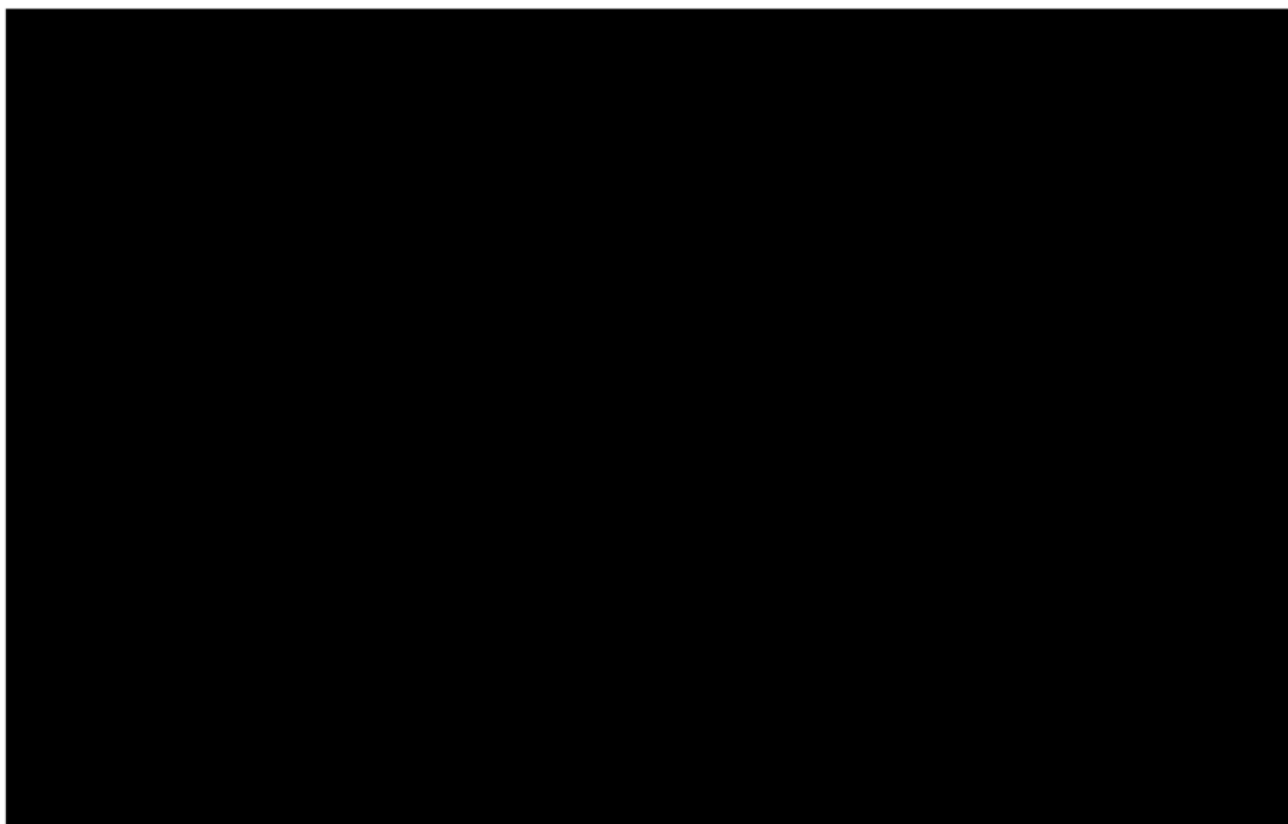

Přípustné zjednodušení tvaru terče

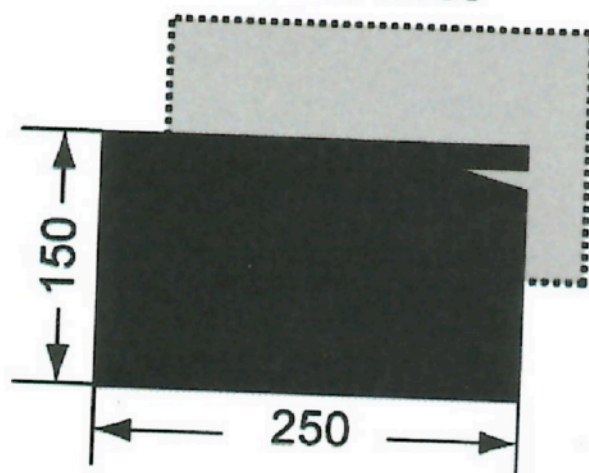

Bezzákluzový kanón (PTŘS)
na autě (terč č. 17a)

Terč č. 17a jutový registrační

