



Kupní smlouva č. 14/2024

DODÁVKA PLASTOVÝCH NÁPOJOVÝCH KELÍMKŮ A BOXŮ

uzavřená podle ustanovení § 2079 a násl. zákona č. 89/2012 Sb., občanský zákoník, v aktuálním znění

I. Smluvní strany







1. Město Pohořelice

sídlo: Pohořelice, Vídeňská 699, PSČ 691 23
IČO: 00283509
DIČ: CZ00283509
zastoupené: Bc. Miroslavem Novákem, Dis., starostou města
kontaktní osoba: 
tel.: 
e-mail: 
(dále jen „kupující“)

a

2. NICKNACK s.r.o.

společnost zapsaná v obchodním rejstříku spisová značka: C 71190 vedená u Krajského soudu v Brně

sídlo: Olomoucká 888/164, 627 00, Brno
IČO: 29287464
DIČ: CZ29287464
jednatel/zastoupený: 
tel.: 
e-mail: 
č.úctu: 
kontaktní osoba: 
tel.: 
e-mail: 
(dále jen „prodávající“)

dle vlastního prohlášení k právním úkonům způsobilí,
uzavírají dále uvedeného dne, měsíce a roku tuto smlouvu o dílo:

II. Základní ustanovení

1. Smluvní strany prohlašují, že údaje uvedené v čl. I této smlouvy jsou v souladu s právní skutečností v době uzavření smlouvy. Smluvní strany se zavazují, že změny dotčených údajů oznámí bez prodlení písemně druhé smluvní straně. V případě změny účtu prodávajícího je prodávající povinen rovněž doložit vlastnictví k novému účtu, a to kopií příslušné smlouvy nebo potvrzením peněžního ústavu. Při změně identifikačních údajů smluvních stran včetně změny účtu není nutné uzavírat ke smlouvě dodatek.
2. Smluvní strany prohlašují, že osoby podepisující tuto smlouvu jsou k tomuto úkonu oprávněny.
3. Prodávající prohlašuje, že je odborně a právně způsobilý k zajištění předmětu plnění podle této smlouvy.
4. Prodávající prohlašuje, že po celou dobu platnosti této smlouvy bude mít sjednanou pojistnou smlouvu pro případ způsobení škody v souvislosti s výkonem předmětu této smlouvy

s pojistnou částkou ve výši odpovídající polovině kupní ceny uvedené v čl. V této smlouvy. Pojistnou smlouvu je prodávající povinen kdykoliv kupujícímu na jeho požádání předložit k nahlédnutí.

III.

Předmět smlouvy

1. Prodávající se zavazuje dodat kupujícímu 10 800 ks nápojových kelímků s potiskem k opakovanému použití a se systémem zavěšení, který je pevnou součástí a umožňuje zavěšení na oděv, a plastové boxy na uskladnění všech poptávaných nápojových kelímků. Podrobná specifikace je uvedena v příloze č. 1 této smlouvy (dále také „zboží“), a převést na kupujícího vlastnické právo ke zboží. Kupující se zavazuje prodávajícímu za poskytnuté plnění zaplatit za podmínek uvedených v této smlouvě kupní cenu dle čl. V této smlouvy.
2. Součástí předmětu plnění je doprava zboží do místa plnění, kterým je sídlo zadavatele.
3. Dodávané zboží musí být nové, nepoužívané a v souladu se všemi zákony a normami pro použití v potravinářství.
4. Součástí dodávky je uživatelský manuál pro řádné mytí nápojových kelímků a prohlášení o shodě či potvrzení o zdravotní nezávadnosti použitých materiálů, je-li relevantní.
5. Prodávající prohlašuje, že na zboží neváznou žádné právní vady ve smyslu ustanovení § 2113 občanského zákoníku.

IV.

Doba a místo plnění

1. Prodávající je povinen dodat kupujícímu zboží do místa plnění, kterým je objekt sídla kupujícího na adrese Vídeňská 699, 691 23 Pohořelice, do 3 měsíců od dne účinnosti kupní smlouvy.
2. Prodávající bude informovat kupujícího o přesném termínu dodávky zboží, a to nejpozději 5 dnů před dnem doručení dodávky.

V.

Kupní cena

1. Kupní cena je stanovena dohodou smluvních stran a činí:

Cena bez DPH (v Kč): 246 800,00 Kč

DPH (v Kč): 51 828,00 Kč

DPH (v %): 21

Cena včetně DPH (v Kč): 298 628,00 Kč

2. Kupní cena je stanovena jako nejvýše přípustná a jsou v ní zahrnuty veškeré náklady prodávajícího spojené s plněním předmětu této smlouvy včetně nákladů na potisk, dopravu zboží do místa plnění dle čl. IV odst. 1 této smlouvy, prohlídky dle čl. III odst. 5 této smlouvy, veškeré poplatky a záruční servis.
3. Prodávající odpovídá za to, že sazba daně z přidané hodnoty bude stanovena v souladu s platnými právními předpisy. V případě, že dojde ke změně zákonné sazby DPH, je prodávající ke kupní ceně bez DPH povinen účtovat DPH v platné výši. Smluvní strany se dohodly, že v případě změny kupní ceny v důsledku změny sazby DPH není nutno ke smlouvě uzavírat dodatek.

VI.

Platební podmínky

1. Kupní cena bude prodávajícímu uhrazena jednorázově po dodání zboží kupujícímu. Právo fakturovat dohodnutou cenu má prodávající po protokolárním předání zboží kupujícímu.
2. Splatnost faktury činí 30 dnů ode dne jejího doručení kupujícímu. Stejná lhůta splatnosti platí i při placení jiných plateb (smluvních pokut, úroků z prodlení, náhrady škody apod.). Doručení faktury se provede elektronicky dle dohody s kontaktní osobou kupujícího.
3. Povinnost zaplatit kupní cenu je splněna dnem odepsání příslušné částky z účtu kupujícího.
4. Faktura prodávajícího musí obsahovat pouze správné údaje a musí splňovat náležitosti daňového dokladu dle § 28 zákona č. 235/2004 Sb., o dani z přidané hodnoty, ve znění pozdějších předpisů, a náležitosti stanovené § 435 občanského zákoníku.
5. Faktura bude mít zejména tyto náležitosti:
 - označení a číslo;
 - označení smluvních stran;
 - důvod fakturace, popis práce, přesné označení předmětu plnění;
 - označení bankovního ústavu a číslo účtu, na který má být placeno;
 - den odeslání faktury a lhůta splatnosti;
 - datum uskutečnění zdanitelného plnění;
 - částka k úhradě;
 - název a číslo projektu: Pohořelice - komplexní předcházení vzniku odpadu, číslo dotace 22_024/0001157
6. V případě, že faktura nebude obsahovat stanovené náležitosti, je kupující oprávněn fakturu prodávajícímu vrátit k provedení opravy s vyznačením důvodu vrácení; lhůta splatnosti faktury přestává běžet jejím odesláním zpět prodávajícímu. Nová lhůta splatnosti běží ode dne doručení nové faktury kupujícímu.

VII.

Dodání předmětu smlouvy

1. Předmět smlouvy je dodán jeho protokolárním předáním v místě plnění ze strany prodávajícího a převzetím osobami pověřenými jeho převzetím ze strany kupujícího. Při předání předmětu této smlouvy je prodávající povinen předat kupujícímu doklady dle čl. III odst. 4 této smlouvy.
2. Vlastnické právo ke zboží a nebezpečí škody na něm přechází na kupujícího okamžikem jeho předání a převzetí dle odst. 1 tohoto odstavce.

VIII.

Záruka za jakost, záruční a pozáruční servis

1. Prodávající poskytuje na zboží záruku v délce 24 měsíců, plynoucí od data jeho protokolárního převzetí ze strany kupujícího. Prodávající bude kupujícímu po dobu uvedenou v první větě tohoto odstavce bezplatně poskytovat záruční servis v rozsahu, uvedeném v tomto článku smlouvy.
2. Prodávající neodpovídá za vady, které byly způsobeny nesprávným užíváním uživatele nebo třetí osobou.
3. Prodávající je povinen nejpozději do 5 kalendářních dnů po obdržení reklamace písemně oznámit kupujícímu, zda reklamaci uznává či neuznává. Pokud tak neučiní, má se za to, že reklamaci uznává.
4. Nenastoupí-li prodávající k odstranění vady do 10 kalendářních dnů od obdržení reklamace, považují to obě strany za podstatné porušení smlouvy a kupující (uživatel) může odstranění vady zajistit u jiné odborné osoby na náklady prodávajícího.

5. Odstranění vady, popř. výměna vadného zboží, bude provedena servisním technikem prodávajícího, pokud možno ihned při první návštěvě, maximálně však do 10 kalendářních dnů od nahlášení vady, nedohodnou-li se smluvní strany písemně jinak.

IX.

Zvláštní ujednání

1. Prodávající není oprávněn postoupit anebo převést jakákoliv svá práva anebo pohledávky vyplývající z této smlouvy anebo se smlouvou související na třetí osobu bez předchozího písemného souhlasu kupujícího, a to ani částečně.

X.

Sankce

1. Pokud prodávající nedodá kupujícímu zboží ve stanovené lhůtě, je povinen zaplatit kupujícímu smluvní pokutu ve výši 0,2 % z kupní ceny včetně DPH, stanovené v čl. V odst. 1 této smlouvy, za každý i jen započatý den prodlení.
2. Pokud prodávající neodstraní vadu zboží ve stanovené lhůtě, je povinen zaplatit kupujícímu smluvní pokutu ve výši 3.000,- Kč, a to za každý započatý den prodlení.
3. Smluvní pokuty se nezapočítávají na náhradu případně vzniklé škody, kterou lze vymáhat samostatně vedle smluvní pokuty, a to v plné výši.
4. V případě prodlení kupujícího s úhradou kupní ceny je prodávající oprávněn požadovat na kupujícím úrok z prodlení z dlužné částky ve výši stanovené občanskoprávními předpisy.

XI.

Zánik smlouvy

1. Tato smlouva zaniká:
 - a) písemnou dohodou smluvních stran,
 - b) jednostranným odstoupením od smlouvy pro její podstatné porušení druhou smluvní stranou, s tím, že podstatným porušením smlouvy se rozumí zejména:
 - nedodání předmětu plnění ve stanovené době plnění,
 - pokud má předmět plnění vady, které jej činí neupotřebitelným nebo nemá vlastnosti, které si kupující vymínil nebo o kterých ho prodávající ujistil,
 - nedodržení smluvních ujednání o záruce za jakost,
 - neuhrazení kupní ceny kupujícím po druhé výzvě prodávajícího k uhrazení dlužné částky, přičemž druhá výzva nesmí následovat dříve než 30 dnů po doručení první výzvy.
 - c) odstoupením od smlouvy ze strany kupujícího v případě neposkytnutí dotace
2. Pro účely této smlouvy se pod pojmem „bez zbytečného odkladu“ uvedeným v § 2002 občanského zákoníku rozumí „nejpozději do 30 dnů“.

XII.

Závěrečná ustanovení

1. Tato smlouva nabývá platnosti dnem jejího podpisu oběma smluvními stranami a účinnosti dnem nabytí účinnosti smlouvy.
2. Změnit nebo doplnit smlouvu mohou smluvní strany pouze formou písemných dodatků, které budou vzestupně číslovány, výslovně prohlášeny za dodatek této smlouvy a podepsány oprávněnými zástupci smluvních stran.
3. Smluvní strany shodně prohlašují, že si smlouvu před jejím podpisem přečetly a že byla

uzavřena po vzájemném projednání podle jejich pravé a svobodné vůle určitě, vážně a srozumitelně, nikoliv v tísní nebo za nápadně nevýhodných podmínek, a že se dohodly o celém jejím obsahu, což stvrzují svými podpisy.

4. Tato smlouva je vyhotovená v elektronické nebo listinné podobě, přičemž preferovaná je elektronická podoba smlouvy. Smlouva vyhotovená v elektronické podobě je opatřena kvalifikovanými elektronickými podpisy zástupců smluvních stran. Smlouva v listinné podobě je vyhotovená ve třech provedeních, z nichž každé má platnost originálu, přičemž kupující obdrží dvě vyhotovení a prodávající jedno vyhotovení.
5. Součástí smlouvy jsou:

Příloha č. 1: Specifikace zboží včetně cen

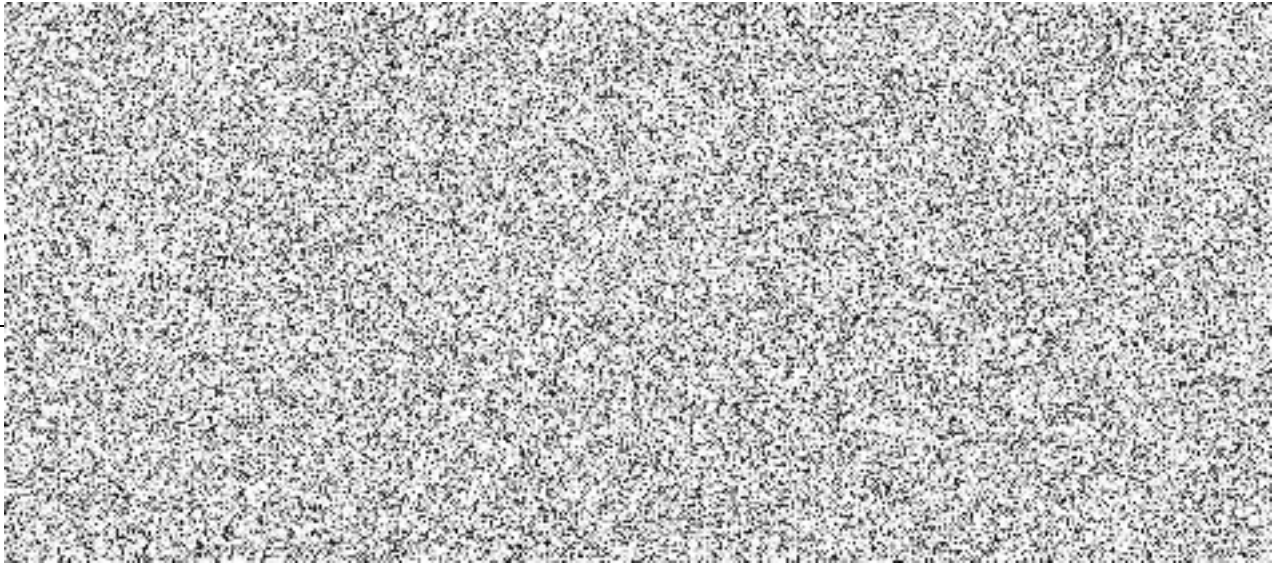

Příloha č. 1: Specifikace zboží včetně cen

			SUMA Kč	SUMA Kč
<i>Položka</i>	<i>Jednotka</i>	<i>Množství</i>	<i>Cena bez DPH</i>	<i>Cena s DPH</i>
Nápojový kelímek	kus	10 800 ks	21,00	25,41
Boxy na uložení všech kelímků	kus	50*	400,00	484,00
CELKEM (nabídková cena)	-	-	246 800,00	298 628,00

KELÍMKY

Plastový kelímek 0,5

Požadavek na výkon nebo funkci	Minimální požadované vlastnosti*	Nabídka
		ANO/NE
		Parametr (číselný údaj)
Objem	0,5 l	0,5l
Kelímek s ryskou 0,3;0,4;0,5	Ano	ANO
Materiál	plast	plast
Minimální tloušťka stěny	1,5 mm	1,5 mm
Výška	160 mm	160 mm
Průměr vnějšího lemu	90 mm	90 mm
Průměr spodní hrany	62 mm	62 mm
Nedílný závěsný klip spojený s výrobkem	ano	ANO
Možnost opětovného použití	ano	ANO
Vhodný do myčky	ano	ANO
Vhodný do mikrovlnné trouby	ano	ANO
Kelímek stohovatelný	ano	ANO
Hmotnost	min. 55g	55,2-57,9 g
Potisk dle zadání	ano	ANO

BOXY NA ULOŽENÍ

Požadavek na výkon nebo funkci	Minimální požadované vlastnosti	Nabídka
		ANO/NE
		Parametr (číselný údaj)
Objem vč. víka	66 l	66 l
Výška x šířka x hloubka	320 x 600 x 400 mm	320 x 600 x 400 mm
Materiál	Plast - polypropylen	Polypropylen (PP) - plast
Hmotnost	Min 2,4 kg	2,8 kg
Obsah pro kusy kelímků 0,5 l	216 ks	216 ks



SPECIFIKACE:

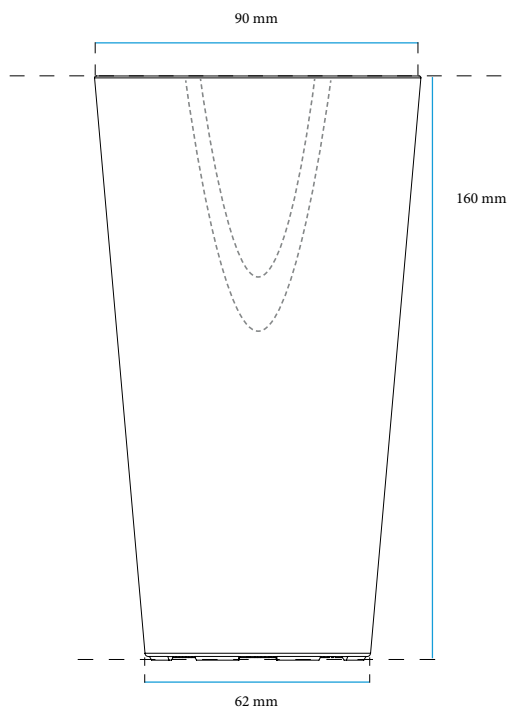

Váha	Minimální tloušťka stěny	Výška	Průměr vnějšího lemu	Průměr spodní hrany
55,2–57,9 g	1,5 mm	160 mm	90 mm	62 mm

>PP< CE

BPA free



znovu použitelný



vyrobeno v České republice

Na kelímku jsou znázorněny metrologicky ověřené míry 0,5 l / 0,4 l / 0,3 l.



BALENÍ A LOGISTIKA:

CHARAKTERISTIKA BALENÍ:

- Počet kusů v kartonu: 250 ks
- Celková hmotnost balíku: cca 15 kg
- Šířka balíku (cm): 60
- Délka balíku (cm): 40
- Výška balíku (cm): 40

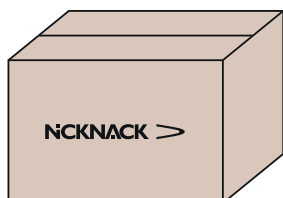

CHARAKTERISTIKA PALETY:

- Počet kartonů v jedné vrstvě: 4
- Počet vrstev na paletě: 5
- Počet balení na paletě: 20
- Šířka palety (cm): 120
- Délka palety (cm): 80
- Výška palety (cm): 200
- Váha palety: cca 300 kg

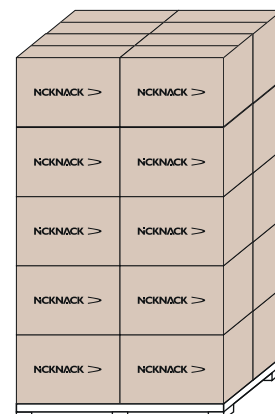

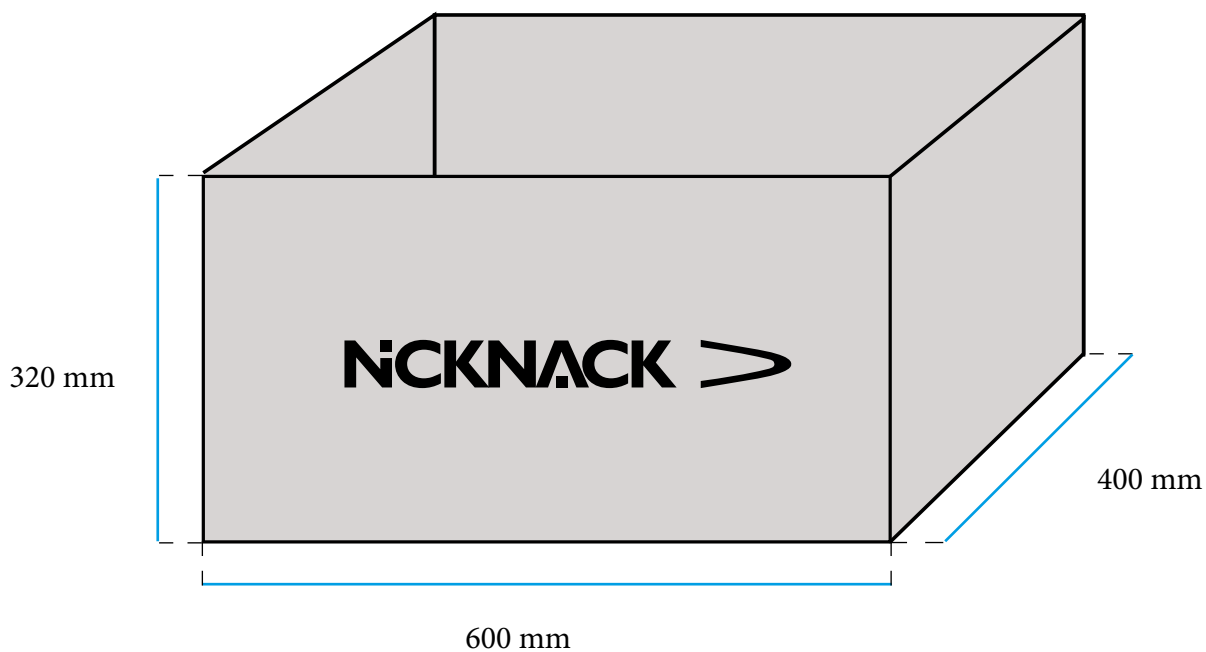

Materiál	Hmotnost	Objem
polypropylen (PP) – plast	2,8 kg	66 l

Obsah:

NN 0,5 l	HC 0,1 l
216 ks	264 ks

Prohlášení o shodě

Identifikační údaje o dodavateli:

Název firmy: NICKNACK s.r.o.

Se sídlem: Olomoucká 888/164, 627 00 Brno – Černovice

IČO: 29287464

Společnost zapsána v obchodním rejstříku vedeném Krajským soudem v Brně pod spisovou značkou C 71190

Společnost NICKNACK s.r.o. vydává prohlášení o shodě dle článku 16 NAŘÍZENÍ EVROPSKÉHO PARLAMENTU A RADY (ES) č. 1935/2004 ze dne 27. 10. 2004 o materiálech a předmětech určených pro styk s potravinami a dle článku 15 NAŘÍZENÍ KOMISE (EU) č. 10/2011 o materiálech a předmětech z plastů určených pro styk s potravinami.

Identifikační údaje o výrobku:

Název	Typ materiálu	Jmenovitý objem/cejchování
Kelímek NICKNACK 0,5l pro opakované použití	Polypropylen (PP) PP Mosten MT 230	0,5l, 0,4l a 0,3l
Kelímek NICKNACK 0,4l pro opakované použití	Polypropylen (PP) PP Mosten MT 230	0,4l, 0,3l
Kelímek NICKNACK 0,3l pro opakované použití	Polypropylen (PP) PP Mosten MT 230	0,3l, 0,2l a 0,1l
Kelímek NICKNACK 0,25l pro opakované použití	Polypropylen (PP) PP Mosten MT 230	0,25l, 0,2l a 0,1l
Kelímek NN HOT-CUP 0,2l pro opakované použití	Polypropylen (PP) PP Mosten MT 230	0,2l
Víčko NN HOT-CUP pro opakované použití	Polypropylen (PP) PP Mosten MT 230	
Kelímek NN HOT-CUP Latte 0,3l pro opakované použití	Polypropylen (PP) PP Mosten MT 230	
Kelímek NN HOT-CUP Espresso 0,1l pro opakované použití	Polypropylen (PP) PP Mosten MT 230	

Potvrzení, že materiál nebo předmět z plastů splňuje příslušné požadavky rámcového nařízení a Nařízení o plastech, jak je uvedeno níže:

- Nařízení Komise (EU) č. 10/2011 ze 14. Ledna 2011 o materiálech a předmětech z plastů určených pro styk s potravinami, ve znění pozdějších předpisů (nařízení o plastech)
- Nařízení komise (ES) č. 1935/2004 EVROPSKÉHO PARLAMENTU A RADY ze dne 27. Října 2004 o materiálech určených pro styk s potravinami a zrušení směrnic 80/590 /EHS a 89/109 EHS
- Nařízení Komise (ES) č. 2023/2006 ze dne 26. Prosince 2006 o správné výrobní praxi pro materiály a předměty určené pro styk s potravinami
- Nařízení komise (EU) č. 2016/1416 ze dne 24. Srpna 2016, kterými se mění a opravuje nařízení (EU) č. 10/2011 o materiálech a předmětech z plastů určených pro styk s potravinami

NICKNACK s.r.o., Olomoucká 888/164, 627 00 Brno - Černovice, IČ: 29287464, DIČ: CZ29287464

www.nicknack.cz

Informace o přísadách s dvojitým použitím:

Předměty zde popsané neobsahují látky uvedené v evropských právních předpisech o přídavných látkách nebo látkách určených k aromatizaci, tj. nařízení (ES) č. 1333/2008 a nařízení (ES) č. 1334/2008

Předměty splňují požadavky na limitní hodnoty pro migraci látek omezených specifickým migračním limitel (SML)

Informace o konečném použití předmětů uvedených v tomto dokumentu:

Předměty uvedené v tomto dokumentu jsou určeny ke kontaktu s vodnými, kyselými, mléčnými a alkoholickými typy potravin:

- Čiré nápoje (voda, mošty, ovocné nebo zeleninové šťávy běžné nebo koncentrované, limonády, sirupy, káva, čaj, pivo, víno, nealkoholické nápoje, energetické nápoje a podobné, ochucené vody, výtažek tekuté kávy)
- Kalné nápoje (džusy, nektary mošty a nealkoholické nápoje obsahující ovocnou dřeň, tekuté čokolády....)
- Alkoholické nápoje s obsahem alkoholu více než 20%
- Mléko a mléčné nápoje,...

Podmínky kontaktu:

Kontakt s vodnými, mléčnými a alkoholickými (obsah alkoholu do 50% obj.) typy potravin při teplotě 100° C po dobu až 5 minut a dále při teplotě do 70 ° C po dobu až 2 h, včetně podmínek plnění za horka

Poměr: 60 cm²/100 ml a více potravin

Informace o funkčních bariérách:

Předměty zde uvedené neobsahují žádné funkční bariéry

Soupis protokolů o zkouškách a posouzeních:

- Zkušební protokol akreditované laboratoře č. **1.3/21/3856**, vydaný Státním zdravotním ústavem, Škrobárova 49/48, 100 00 Praha 10, zkušební laboratoř č. 1206 akreditovaná ČIA podle normy ČSN EN ISO/IEC 17025:2018, centrum laboratorních činností
- Zkušební protokol akreditované laboratoře č. **1.3/23/04086**, vydaný Státním zdravotním ústavem, Škrobárova 49/48, 100 00 Praha 10, zkušební laboratoř. Č. 1206, akreditovaná dle normy ČSN EN ISO/IEC 17025:2018, centrum laboratorních činností, Laboratoř pro chemickou bezpečnost výrobků
- Zkušební protokol akreditované laboratoře č. **472108039, 472110980, a 472112975-01**, vydaný Institutem pro testování a certifikaci, a.s., třída Tomáše Bati 299, Louky, 763 02 Zlín, Zkušební laboratoř č. 1004 akreditovaná ČIA podle ČSN EN ISO/IEC 17025
- Certifikát o zkouškách č. **0511-CK-C006-17**, vydaný Českým metrologickým institutem, notifikovaná osoba č. 1383, Okružní 31, 638 00 Brno



V Brně 15. 5. 2023

Mgr. Michal Hanák – jednatel 