

## Dohoda o bezhotovostní úhradě cen poštovních služeb č. 982507-0688/2014

### Česká pošta, s.p.

se sídlem:	Politických vězňů 909/4, 225 99 Praha 1
IČO:	47114983
DIČ:	CZ47114983
zastoupen:	Ing. Bohumila Kadidlová, obchodní ředitel regionu, Obchod VČ
zapsán v obchodním rejstříku	Městského soudu v Praze, oddíl A, vložka 7565/1
bankovní spojení:	Československá obchodní banka, a. s.
číslo účtu:	134204869/0300
korespondenční adresa:	Na Hrádku 105, 532 05 Pardubice
BIC/SWIFT:	CEKOCZPP
IBAN:	CZ03 0300 0000 0001 3420 4869
dále jen "ČP"	

a

dále jednotlivě jako "Strana Dohody", nebo společně jako "Strany Dohody" uzavírají v souladu s ustanovením § 1746 odst. 2 zákona č. 89/2012 Sb., občanského zákoníku, ve znění pozdějších předpisů (dále jen "Občanský zákoník"), tuto Dohodu o bezhotovostní úhradě cen poštovních služeb (dále jen "Dohoda").

## 1. Účel a předmět Dohody

- 1.1. Předmětem této Dohody je stanovení podmínek pro bezhotovostní úhradu cen poštovních služeb z účtu Uživatele (dále jen "úhrada z účtu") a úprava vzájemných práv a povinností obou stran Dohody.
- 1.2. Na základě této Dohody mohou být hrazeny pouze vnitrostátní a mezinárodní základní i ostatní poštovní služby včetně doplňkových služeb.

## 2. Základní ujednání

### 2.1. Pro účely této Dohody se rozumí:

- Uživatelem subjekt, který má s ČP uzavřenu tuto Dohodu a podává zásilky, jichž je odesílatelem on sám, případně třetí osoba (odesílatel),
- Odesílatelem osoba, která je v podací stvrzence a na zásilce jako odesílatel uvedena,
- Objednatelem osoba, která s ČP uzavřela Smlouvu nebo Objednávku na službu RIPM nebo Tisková zásilka,
- Podavatelem osoba, která ČP zásilky předává,
- označením "obyčejné zásilky" zásilky a služby, jejichž podání a dodání ČP nestvrzuje- obyčejné psaní, obyčejný balík, obyčejná slepecká zásilka vnitrostátní i do zahraničí, obyčejná zásilka do zahraničí, obyčejný tiskovinový pytel, Obchodní psaní vnitrostátní i do zahraničí, Firemní psaní, Tisková zásilka, RIPM,
- označením "zapsané zásilky" zásilky, jejichž podání ČP stvrzuje a příjemce potvrdí jejich převzetí- doporučené psaní, doporučený balíček, doporučená slepecká zásilka vnitrostátní i do zahraničí, doporučená zásilka, doporučený tiskovinový pytel, cenné psaní vnitrostátní i do zahraničí, standardní balík, cenný balík vnitrostátní i do zahraničí, Balík Do ruky, Balík Na poštu, Balík Expres, Balík Nadrozměr, Obchodní balík do zahraničí, EMS vnitrostátní i do zahraničí, Firemní psaní - doporučeně,
- podacím archem Poštovní podací arch v listinné podobě. Podací archy jsou k dispozici na webových stránkách ČP [www.ceskaposta.cz](http://www.ceskaposta.cz), v sekci Dokumenty ke stažení,
- elektronickým podacím archem Elektronický podací arch, který podavatel předává na datovém médiu. Elektronický podací arch je k dispozici na webových stránkách ČP [www.ceskaposta.cz](http://www.ceskaposta.cz), v sekci Dokumenty ke stažení,
- datovým podáním předání dat o podávaných zásilkách prostřednictvím datového souboru, podací stvrzenkou v případě datového podání je Soupis podaných zásilek, který vyhotovuje ČP,
- podací stvrzenkou Poštovní podací arch, Elektronický podací arch nebo Soupis podaných zásilek, na nichž je stvrzeno podání zásilek odesílatelem.

### 2.2. Uživatel bude podávat zásilky

▪



- 2.3. Pokud je kromě této Dohody uzavřena také samostatná dohoda na podávání určitého druhu zásilek, musí být zásilky označeny způsobem uvedeným v příslušné dohodě.
- 2.4. Nejedná-li se o zásilky podle bodu 2.3, musí být zásilky označeny podle přílohy č. 1 této Dohody.
- 2.5. Obyčejné zásilky podává Uživatel/Objednatel podle bodu 2.8. Z obyčejných zásilek, u kterých je to vzhledem k jejich velikosti a hmotnosti účelné, vytvoří Uživatel/Objednatel svazky:

- a) dle cen (po deseti až padesáti kusech) s vyznačením počtu zásilek ve svazku,
  - b) pokud je podle podmínek některé služby stanoven jiný způsob svazkování nebo je jiný způsob svazkování sjednán smluvně, vytvoří Uživatel/Objednatel svazky dle podmínek služby nebo dohody.
- 2.6. Společně s podávanými zapsanými zásilkami předá podavatel ČP vyplněný podací arch ve dvojnásobném vyhotovení, nebo elektronický podací arch na datovém médiu (podací stvrzenku vyhotoví ČP na základě dat předaných podavatelem).

V případě datového podání předává údaje o zásilkách v datové podobě (strukturu a formát datové věty) dodá CP na požádání), podací stvrzenku vyhotoví ČP na základě dat předaných podavatelem.

V záhlaví podací stvrzenky musí být uvedena adresa Uživatele a adresa odesílatele shodná s adresou odesílatele uvedenou na zásilkách. Řazení zásilek je totožné se zápisy v podací stvrzence.

Je-li Uživatel/Objednatel držitelem Zákaznické karty České pošty a chce při podání zásilek čerpat některé její výhody, je povinen na podací stvrzence nebo v datovém souboru uvést číslo Zákaznické karty.

- 2.7. Uživatel, který podává zásilky s doplňkovou službou Bezdokladová dobírka, předá ČP podací data k zásilkám ve formě datového souboru. Datový soubor Uživatel předá ČP nejpozději spolu s předávanými zásilkami. V případě žádosti o službu Bezdokladová dobírka je Evidenční list, podepsaný oprávněným zástupcem, nedílnou součástí této Dohody jako Příloha č. ---. Uživatel stanoví jedinečný účet u peněžního ústavu, kam budou vybrané peněžní částky převáděny nebo má možnost, v případě kdy využívá více typů zásilek, stanovit jeden účet pro každý typ zásilky. Bankovní spojení je uvedeno v Evidenčním listu, který je vyhotoven celkem v trojnásobném provedení. Při volbě indikace kumulovaný přípis v Evidenčním listu musí být elektronicky předávaný soubor obsahující položkový rozpis plateb za Bezdokladovou dobírku zašifrován šifrovacím programem ČP CRYPTA, který je zdarma (veškeré informace jsou k dispozici na Internetových stránkách ČP <http://www.ceskaposta.cz/cz/sluzby/e-sluzby/interni-certifikacni-autorita-id314/>). Zašifrováním je soubor zabezpečen proti neoprávněné manipulaci s údaji uloženými uvnitř souboru. Kumulovaný přípis na účet Uživatele bude proveden až po vydání technologického certifikátu CRYPTA, do té doby jsou platby připisovány položkově. Neoprávněně převedené částky na účet Uživatele vrátí Uživatel bez průtahů ČP.
- 2.8. Zásilky Uživatel/Objednatel předává s dále uvedenými výjimkami s vyhotovenými evidenčními listy poštovního (dále jen "evidenční lístek").

Vzor evidenčního lístku je umístěn volně ke stažení na webových stránkách ČP ([www.ceskaposta.cz](http://www.ceskaposta.cz), v sekci Dokumenty ke stažení). Evidenční lístky se vyhotovují dvojnásobně, číslují se pořadově v číselných řadách předepsaných ČP a označují se přesnou adresou Uživatele/Objednatele, číslem této Dohody a datem podání.

Obyčejná psaní a obyčejné balíky se zapisují do evidenčních lístků (datových souborů) podle hmotnostních kategorií, které jsou doplněny počtem zásilek v jednotlivých kategoriích a úhrnem jednotlivých cen za službu. Obyčejné zásilky do zahraničí se evidují obdobně jako obyčejná psaní s poznámkou "Do zahraničí".

Ostatní obyčejné zásilky se do evidenčních lístků zapisují podle dokladů předávaných při podání.

Zapsané zásilky se zapisují do evidenčního lístku úhrnem z podacích stvrzenek (datových souborů) jednotlivých druhů zásilek.

Zásilky se podávají v takovém pořadí, v jakém jsou zapsány v evidenčním listku. U pošt, kde se jednotlivé druhy zásilek podávají u různých přepážek, se vyhotovují samostatné evidenční listky pro každou přepážku.

Potvrzený evidenční lístek a originál podací stvrzenky ČP předá Uživateli.

- 2.9. Evidenční lístky Uživatel ČP nepředává, podává-li zásilky prostřednictvím online aplikace ČP "Podání Online".

Uživatel, který je držitelem Zákaznické karty, není povinen při podání se Zákaznickou kartou předkládat evidenční lístky a dekadní výkazy. Podavatel odsouhlasí údaje uvedené v "Soupisu podaných zásilek k fakturaci" předložením Zákaznické karty.

Je-li realizováno podání zásilek prostřednictvím svozných jízd ČP, zástupce Uživatele, který je držitelem Zákaznické karty, potvrdí svým podpisem číslo Zákaznické karty a počty kusů předaných zásilek na vyhotoveném Soupisu zásilek.

- 2.10. V případech, kdy dochází k předávání zásilek s vyhotovenými evidenčními lístky, Uživatel podle průpisů evidenčních lístků sestaví k poslednímu dni každé dekády, tj. k desátému, dvacátému a poslednímu dni v měsíci dvojmo dekadní výkaz poštovního (dále jen "dekadní výkaz") a předá jej poště (vyjma jednání s Uživatelem podle bodu 2.13 tohoto článku). Dekadní výkaz označí přesnou adresou Uživatele, číslem Dohody a datem vyhotovení.
- 2.11. Vzor dekadního výkazu je umístěn volně ke stažení na webových stránkách ČP ([www.ceskaposta.cz](http://www.ceskaposta.cz), v sekci Dokumenty ke stažení).
- 2.12. Zjistí-li ČP při podávání zásilek, při přezkušování evidenčních lístků, dekadních výkazů nebo při porovnávání zásilek se zápisy v evidenčním lístku, že počet zásilek nebo částky cen poštovních služeb jsou nesprávně uvedeny, rozdíl odstraní a projedná je s Uživatelem.
- 2.13. Uživatel může s podací poštou sjednat, aby pošta za Uživatele prováděla výpočet cen a jejich zapisování do evidenčních lístků, včetně vyhotovení dekadního výkazu, za cenu podle Poštovních podmínek České pošty, s.p. - Ceník základních poštovních služeb a ostatních služeb (dále jen "Ceník"), platných v den podání. Tuto cenu uvede přijímající pracovník pošty do evidenčního lístku jako poslední položku.
- 2.14. V případě úhrady obyčejných "odpovědních zásilek" na základě této Dohody se na Uživatele nevztahují ustanovení čl. 2, body 2.1 až 2.7. Pošta zapíše cenu služby "odpovědní zásilky" do evidenčního lístku.
- 2.15. Pokud uživatel podává u ČP zásilky prvotně podané u jiného provozovatele poštovních služeb, než je Česká pošta, s.p., je uživatel povinen ČP bez zbytečného odkladu o této skutečnosti informovat. Uživatel je současně povinen při předání zásilek informovat ČP, které ze zásilek byly prvotně podány u jiného provozovatele poštovních služeb, než je Česká pošta, s.p. V případě nesplnění povinnosti Uživatele informovat ČP o skutečnosti, že u ČP podává zásilky prvotně podané u jiného provozovatele poštovních služeb, než je Česká pošta, s.p. vzniká ČP nárok na smluvní pokutu ve výši 100 000,- Kč za každý den prodlení se splněním této povinnosti. V případě nesplnění povinnosti Uživatele při předání zásilek informovat ČP, které ze zásilek byly prvotně podány u jiného provozovatele poštovních služeb, než je Česká pošta, s.p., vzniká ČP nárok na smluvní pokutu ve výši 1 000,- Kč za každou zásilku, u níž nebyla při jejím předání ČP splněna tato povinnost.

### 3. Cena a způsob úhrady

- 3.1. Pokud není stanovena jinou dohodou, je cena za zvolenou poštovní službu účtována dle Ceníku platného v den podání, který je dostupný na všech poštách v ČR a na Internetové adrese <http://www.ceskaposta.cz>. ČP si vyhrazuje právo Ceník jednostranně změnit. Uživatel potvrzuje, že se seznámil s obsahem a významem Ceníku, že mu byl text tohoto dokumentu dostatečně vysvětlen a že výslovně s jeho zněním souhlasí. ČP Uživateli poskytne informace o změně Ceníku, v souladu se zákonem č. 29/2000 Sb., o poštovních službách a o změně některých zákonů, ve znění pozdějších předpisů (dále jen "Zákon o poštovních službách"), včetně informace o dni účinnosti změn, nejméně 30

dní před dnem účinnosti změn, a to zpřístupněním této informace na všech poštách v ČR a na výše uvedené internetové adrese. Uživatel je povinen se s novým zněním Ceníku seznámit.

- 3.2. Podkladem pro vyúčtování je s výjimkou níže uvedených případů dekadní výkaz poštovního. Případné zjištěné rozdíly ČP oznámí Uživateli. Námitky Uživatele se řeší ve vzájemné dohodě. Pokud Uživatel do tří pracovních dnů po oznámení rozdílu nesdělí ČP své námitky, má ČP za to, že Uživatel s účtovanou částkou souhlasí. Případné rozdíly se zúčtují při nejbližším vyúčtování. Uživatel souhlasí s tím, že výslednou částku účtuje ČP podle svého zjištění.

Podkladem pro vyúčtování zásilek v případě datového podání, podání prostřednictvím aplikace Podání Online, při podání zásilek se Zákaznickou kartou a při podání prostřednictvím svozných jízd je Soupis podaných zásilek. Uživatel v těchto případech dekadní výkaz poštovního nepředkládá.

Podkladem pro vyúčtování u služby Firemní psaní je "Soupis zásilek Firemní psaní".

Podkladem pro vyúčtování u služby Tisková zásilka je "Seznam svazků Tiskových zásilek podaných dne....".

Podkladem pro vyúčtování u služby Obchodní psaní je "Soupis Obchodních psaní podaných dne....".

Podkladem pro vyúčtování u služby Roznáška informačních/propagačních materiálů je Objednatel odevzdaný Zakázkový list podaných informačních/propagačních materiálů nebo Objednávka RIPM.

- 3.3. Způsob úhrady na základě daňového dokladu vyhotoveného ČP je sjednán:

- převodem z účtu

- 3.4. Fakturu - daňový doklad bude ČP vystavovat Měsíčně s lhůtou splatnosti [redacted] ode dne jejího vystavení.

- 3.5. Je-li Uživatel v prodlení s placením ceny, je povinen uhradit úroky z prodlení ve výši stanovené podle nařízení vlády č. 351/2013 Sb., kterým se určuje výše úroků z prodlení a nákladů spojených s uplatněním pohledávky, určuje odměna likvidátora, likvidačního správce a člena orgánu právnické osoby jmenovaného soudem a upravují některé otázky Obchodního věstníku a veřejných rejstříků právnických a fyzických osob, věstníku a veřejných rejstříků právnických a fyzických osob, ve znění pozdějších předpisů.

Strany se dohodly, že v případě prodlení Uživatele s úhradou ceny poštovních služeb si ČP vyhrazuje právo nepřevzít zásilky dle podmínek této Dohody a je oprávněna od této Dohody odstoupit, pokud se strany Dohody nedohodnou formou Dodatku jinak.

Faktury - daňové doklady budou ČP zasílány na adresu:



#### 4. Ostatní ujednání

- 4.1. Uživatel i ČP jsou povinni včas písemně oznámit druhé straně Dohody veškeré změny týkající se účtu u peněžního ústavu, názvu, označení, sídla nebo organizačních změn, které mají vztah k úhradě z účtu, jakož i další okolnosti, které mohou mít vliv na plnění této Dohody.

- 4.2. Kontaktními osobami za Uživatele jsou:

a) [redacted]

Kon

a) [redacted]

b)

- 4.3. O všech změnách kontaktních osob a spojení, které jsou uvedeny v Čl. 3, bod 3.5 a v bodu 4.2 tohoto článku, se budou strany Dohody neprodleně písemně informovat. Tyto změny nejsou důvodem k sepsání Dodatku.

## 5. Ochrana osobních údajů

- 5.1. Uživatel může v případech dle poštovních podmínek příslušné služby a v souladu s těmito poštovními podmínkami předávat ČP osobní údaje Zákazníků Uživatele (adresátů zásilek) v následujícím rozsahu:
- telefonní číslo a/nebo
  - e-mailová adresa.
- 5.2. ČP osobní údaje uvedené v bodě 5.1 využívá k účelu, který je popsán v poštovních podmínkách příslušné služby. ČP je oprávněna k tomuto účelu zmocnit i třetí osoby.
- 5.3. Uživatel se v souvislosti s osobními údaji předanými podle bodu 5.1 Dohody zavazuje bezplatně pro ČP získat souhlas Zákazníků Uživatele s předáním těchto osobních údajů ČP jako správci a dalším zpracovatelům za účelem uvedeným v poštovních podmínkách příslušné služby. Tento souhlas musí splňovat veškeré náležitosti podle zákona č. 101/2000 Sb., o ochraně osobních údajů a o změně některých zákonů, v platném znění (dále jen "ZOOÚ") a občanského zákoníku. Obě strany Dohody se zavazují tyto osobní údaje zpracovávat po dobu nezbytnou pro řádné poskytování služeb dle této Dohody.
- 5.4. Uživatel je po dobu zpracování uvedenou v bodu 5.3 na požádání ČP povinen ČP a všem subjektům, které označí, zejména Úřadu pro ochranu osobních údajů, prokázat aktivní souhlas subjektu údajů dle předchozích ustanovení. V případě, že v souvislosti se zpracováním osobních údajů dle této Dohody bude zahájeno správní či soudní řízení, se Uživatel zavazuje poskytnout ČP veškerou potřebnou součinnost.
- 5.5. Uživatel prohlašuje, že je správcem osobních údajů uvedených v bodě 5.1 ve smyslu příslušných ustanovení ZOOÚ.
- 5.6. Uživatel prohlašuje, že osobní údaje uvedené v bodu 5.1 této Dohody jsou Uživatelem získávány a zpracovávány v souladu se ZOOÚ, jsou přesné, odpovídají stanovenému účelu a jsou v rozsahu nezbytném pro naplnění stanoveného účelu.
- 5.7. ČP prohlašuje, že je správcem osobních údajů dle příslušných ustanovení ZOOÚ. Oznámení ČP o zpracování osobních údajů bylo řádně registrováno u Úřadu pro ochranu osobních údajů pod registračním číslem 00015219-010 ze dne 15. 11. 2010.
- 5.8. Informační povinnost dle § 11 a § 12 ZOOÚ ve vztahu k subjektům údajů, jejichž osobní údaje jsou zpracovávány dle této Dohody, bude plněna oběma správci (Uživatelem i ČP) v souladu s konkrétním účelem zpracování.
- 5.9. Uživatel i ČP tímto prohlašují, že mají vytvořeny vnitřní bezpečnostní předpisy pro nakládání s osobními údaji a technické podmínky, které zaručují ochranu všech osobních údajů, zpracovaných v souladu s uzavřenou Dohodou v takovém rozsahu, aby nemohlo dojít k neoprávněnému přístupu k osobním údajům, jejich změně, zničení či ztrátě, neoprávněným přenosům, zpracování, jakož i jinému zneužití.
- 5.10. Uživatel odpovídá za veškeré škody, které ČP vzniknou v důsledku nesplnění některého ze závazků Uživatele uvedených v bodech, 5.3, 5.4, 5.5, a 5.6.

- 5.11. Ustanovení bodu 5.7 a 5.10 tohoto článku platí i po skončení této Dohody, a to i tehdy, jestliže dojde k odstoupení od ní nebo k její výpovědi některou ze stran či oběma stranami.

## 6. Rozhodčí doložka

- 6.1. Strany Dohody se dohodly, že veškeré majetkové spory vzniklé z této Dohody nebo v souvislosti s ní budou rozhodovány s konečnou platností v rozhodčím řízení, a to jedním rozhodcem, kterého ze seznamu rozhodců vedeného Ministerstvem spravedlnosti České republiky podle § 40a zákona č. 216/1994 Sb., o rozhodčím řízení a o výkonu rozhodčích nálezů, ve znění pozdějších předpisů (dále jen "zákon o rozhodčím řízení"), ve smyslu § 7 odst. 1 zákona o rozhodčím řízení určí prokurista Společnosti pro rozhodčí řízení, a.s., IČ 26421381, se sídlem Praha 2, Sokolská 60, PSČ 120 00 (dále jen "SPRŘ"); obsah tohoto ujednání současně považují za pravdivou, úplnou a přesnou informaci o rozhodci.
- 6.2. Strany Dohody se dohodly, že rozhodčí řízení proběhne podle zákona o rozhodčím řízení ve znění účinném v době zahájení rozhodčího řízení a podle následujících zásad.
- 6.3. Rozhodčí řízení se zahajuje žalobou a je zahájeno dnem, kdy byla žaloba doručena rozhodci určenému podle této rozhodčí doložky. Žaloba, stejně jako veškerá další podání, budou doručovány rozhodci prostřednictvím SPRŘ, která je povinna na podání vyznačit den, kdy jí bylo podání doručeno, a den, kdy bylo doručeno rozhodci.
- 6.4. Podmínkou pro projednání žaloby je zaplacení poplatku za rozhodčí řízení. Poplatek za rozhodčí řízení musí uhradit žalobce.
- 6.5. Rozhodce uvědomí o podání žaloby žalovaného, kterému zašle informaci o svém určení a kopii žaloby a vyzve jej, aby se k ní do 15 dnů od doručení vyjádřil a doložil důkazy, jichž se dovolává s tím, že pokud se k žalobě ve stanovené lhůtě nevyjádří, budou skutečnosti uvedené v žalobě považovány za nesporné. O námitce podjatosti rozhodce rozhoduje prokurista SPRŘ. Spor bude rozhodnut bez ústního jednání. Rozhodce však může nařídit ústní jednání, pokud to bude považovat za potřebné. Jednací místo je v sídle SPRŘ. Při rozhodování se rozhodce řídí hmotným právem pro spor rozhodným.
- 6.6. Písemnosti včetně rozhodnutí budou účastníkům řízení doručovány poštou, případně osobně, a to do vlastních rukou na adresu uvedenou v Dohodě, nesdělí-li účastník písemně jinou doručovací adresu, na kterou mu mají být písemnosti doručovány. Při doručování poštou bude postupováno analogicky podle § 45 a násl. občanského soudního řádu. SPRŘ pro vyvěšení využívá úřední desku Obvodního soudu pro Prahu 2, popřípadě elektronickou vývěsní desku umístěnou na internetových stránkách SPRŘ. Po doručení rozhodnutí účastníkům řízení rozhodce nebo jím pověřená osoba (SPRŘ) vyznačí na žádost strany na rozhodnutí doložku právní moci a vykonatelnosti.
- 6.7. Na návrh účastníka řízení rozhodce současně rozhodne o povinnosti k náhradě nákladů řízení; jsou-li dány důvody hodné zvláštního zřetele, nemusí rozhodce výjimečně náhradu nákladů rozhodčího řízení zcela nebo zčásti přiznat.
- 6.8. Výši poplatku za rozhodčí řízení určí na základě pověření rozhodce SPRŘ maximálně ve výši soudních poplatků podle zákona o soudních poplatcích s tím, že jeho maximální výše nesmí být vyšší než 5 % z ceny předmětu řízení a jeho minimální výše nesmí být vyšší než 1.000,00 Kč; k poplatku za rozhodčí řízení se připočítává DPH v zákonné výši platné v době jeho splatnosti. Dalšími náklady rozhodčího řízení jsou náklady důkazu, který účastník řízení navrhl nebo který nařídil rozhodce o skutečnostech účastníkem řízení uvedených anebo v jeho zájmu (např. dožádání soudu o provedení procesních úkonů, znalecké posudky a pod). Rozhodce může účastníku řízení uložit, aby před provedením důkazu složil zálohu podle předpokládané výše nákladů, jinak nelze důkaz navrhovaný účastníkem řízení provést. Odměna rozhodce je zahrnuta v zaplaceném poplatku za rozhodčí řízení.

- 6.9. O případné náhradě nákladů právního zastoupení v rozhodčím řízení bude rozhodnuto podle vyhlášky č. 177/1996 Sb., o odměnách advokátů a náhradách advokátů za poskytování právních služeb (advokátní tarif), ve znění pozdějších předpisů, Tato rozhodčí doložka nabývá účinnosti dnem podání žaloby k rozhodci prostřednictvím SPRŘ.
- 6.10. Ustanovení tohoto článku platí i po skončení účinnosti Dohody, a to i tehdy, jestliže dojde k odstoupení od této Dohody některou ze stran Dohody či oběma stranami.

## 7. Závěrečná ustanovení

- 7.1. Tato Dohoda se uzavírá na dobu určitou do **31.12.2016**. Každá ze Stran Dohody může Dohodu vypovědět i bez udání důvodů s tím, že výpovědní doba 1 měsíc začne běžet dnem následujícím po doručení výpovědi druhé Straně Dohody. Výpověď musí být učiněna písemně. Pokud Uživatel písemně odmítne změnu Ceníku, současně s tímto oznámením o odmítnutí navrhovaných změn vypovídá tuto Dohodu. Výpovědní doba počíná běžet dnem doručení výpovědi ČP, přičemž skončí ke dni účinnosti změny Ceníku. Výpověď musí být doručena ČP přede dnem, kdy má změna nabýt účinnosti. Výpověď a oznámení o odmítnutí změn Ceníku učiněné Uživatelem musí mít písemnou formu, podpis Uživatele na nich musí být úředně ověřen nebo učiněn před zaměstnancem ČP a musí být doručeny ČP osobně, poštou, kurýrní službou nebo jiným dohodnutým způsobem umožňujícím přepravu nebo přenos a prokazatelné doručení. ČP se s Uživatelem může též dohodnout, že výpověď a oznámení o odmítnutí změn budou doručovány faxem nebo prostřednictvím elektronické pošty.
- 7.2. ČP si vyhrazuje právo odstoupit od této Dohody, jestliže Uživatel přes upozornění nedodrží sjednané podmínky. Toto upozornění ČP písemně oznámí Uživateli na jeho poslední známou adresu s tím, že je Uživatel povinen ve lhůtě 15 dnů napravit zjištěné nedostatky. V případě marného uplynutí této lhůty má ČP právo od této Dohody odstoupit.
- Od této Dohody je možné odstoupit také v důsledku zahájení insolvenčního řízení na Uživatele nebo kdykoliv v jeho průběhu. V takovémto případě není Uživateli poskytnuta dodatečná lhůta 15 dnů a ČP je oprávněna odstoupit od této Dohody bez předchozího upozornění.
- Odstoupení od této Dohody je vždy účinné ke dni doručení písemného oznámení o odstoupení druhé straně. Vzájemná plnění poskytnutá stranami do odstoupení se nevrací a Uživatel je povinen uhradit cenu služeb, poskytnutých ČP do odstoupení.
- 7.3. Není-li stanoveno jinak, může být tato Dohoda měněna pouze vzestupně očíslovanými písemnými dodatky k Dohodě podepsanými oběma Stranami Dohody.
- 7.4. Pokud by bylo kterékoli ustanovení této Dohody zcela nebo zčásti neplatné nebo jestliže některá otázka není touto Dohodou upravována, zbývající ustanovení Dohody nejsou tímto dotčena.
- 7.5. Tato Dohoda je vyhotovena ve 2 (slovy: dvou) stejnopisech s platností originálu, z nichž každá strana Dohody obdrží jeden.
- 7.6. Práva a povinnosti plynoucí z této Dohody pro každou ze stran přecházejí na jejich právní nástupce.
- 7.7. Vztahy neupravené touto Dohodou se řídí platným právním řádem ČR.
- 7.8. Oprávnění k podpisu této Dohody Uživatel dokládá:
- platným výpisem z obchodního rejstříku nebo jeho ověřenou kopií (ne staršími 6 měsíci)
- 7.9. Dohoda je účinná dnem podpisu oběma Stranami Dohody.



- 7.10. Strany Dohody prohlašují, že tato Dohoda vyjadřuje jejich úplné a výlučné vzájemné ujednání týkající se daného předmětu této Dohody. Strany Dohody po přečtení této Dohody prohlašují, že byla uzavřena po vzájemném projednání, určitě a srozumitelně, na základě jejich pravé, vážně míněné a svobodné vůle. Na důkaz uvedených skutečností připojují podpisy svých oprávněných osob či zástupců.

**Příloha:**

Příloha č. 1 - Vzory adresních stran zásilek

V Pardubicích dne 23.6.2014

Česká pošta, s.p.  
Politických vězňů 909/4  
225 99 Praha 1 250  
IČ: 47114983 DIČ: CZ47114983

Za ČP:

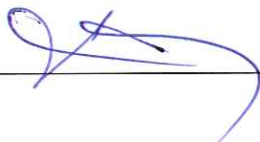

Ing. Bohumila Kadidlová  
obchodní ředitel regionu, Obchod VČ

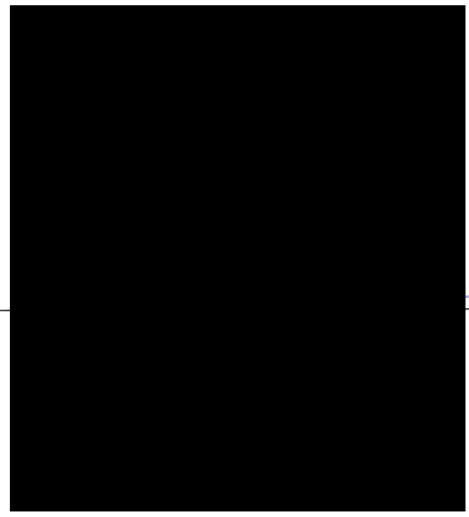

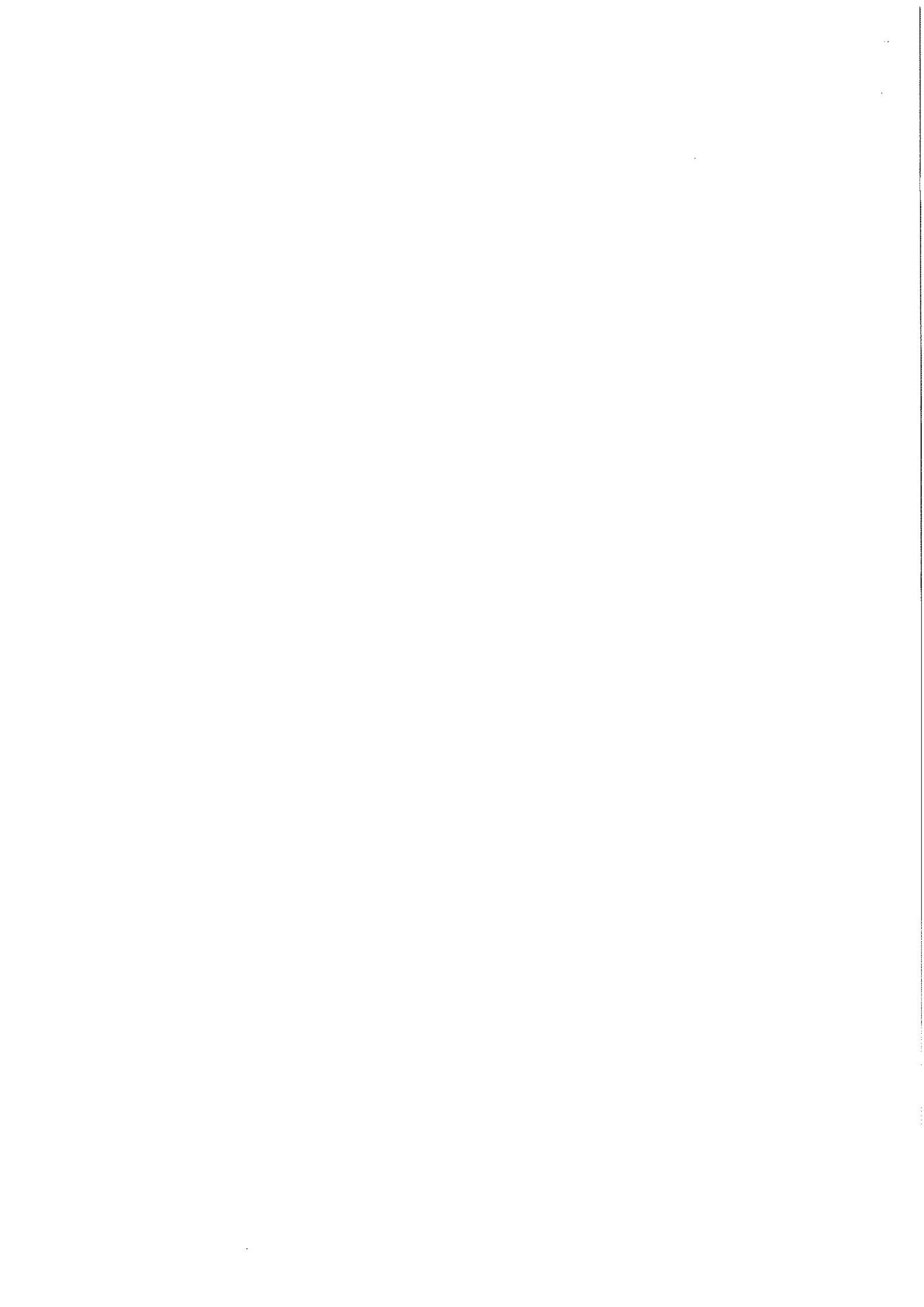





## Příloha č. 1 – Vzory adresních stran zásilek

- vnitrostátní nezapsané zásilky

### Varianta A





OKNOPLAST a.s. Nám. Svobody 45 460 15 Liberec 15	 Česká pošta	OLZ	číslo dohody BÚC
Jan Novák Slezská 26 120 00 Praha 2			

### Varianta B





OKNOPLAST a.s. Nám. Svobody 45 460 15 Liberec 15	 Česká pošta	číslo dohody BÚC	
Jan Novák Slezská 26 120 00 Praha 2			

- vnitrostátní zapsané zásilky

### Varianta A

OKNOPLAST a.s. Nám. Svobody 45 460 15 Liberec 15	 R číslo dohody BÚC
 460 15 Liberec  RR 63240283 2 CZ	Jan Novák Slezská 26 120 00 Praha 2 

### Varianta B



OKNOPLAST a.s. Nám. Svobody 45 460 15 Liberec 15	 číslo dohody BÚC
 460 15 Liberec  RR 63240283 2 CZ	Jan Novák Slezská 26 120 00 Praha 2 

- nezapsané zásilky do zahraničí

### Varianta A



OKNOPLAST a.s. Nám. Svobody 45 460 15 Liberec 15	 Česká pošta	ZO	P.P. číslo dohody BÚC CZECH REPUBLIC
Herr Erich Müller Goethestr 13 22767 Hamburg B.R.D.			

### Varianta B



OKNOPLAST a.s. Nám. Svobody 45 460 15 Liberec 15	 Česká pošta	P.P. číslo dohody BÚC CZECH REPUBLIC	
Herr Erich Müller Goethestr 13 22767 Hamburg B.R.D.			

- zapsané zásilky do zahraničí

### Varianta A

OKNOPLAST a.s. Nám. Svobody 45 460 15 Liberec 15	 Česká pošta	ZR	P.P. číslo dohody BÚC CZECH REPUBLIC
 460 15 Liberec RR 03240283 2 CZ	Herr Erich Müller Goethestr 13 22767 Hamburg B.R.D.		
			

### Varianta B

OKNOPLAST a.s. Nám. Svobody 45 460 15 Liberec 15	 Česká pošta	P.P. číslo dohody BÚC CZECH REPUBLIC
 460 15 Liberec RR 03240283 2 CZ	Herr Erich Müller Goethestr 13 22767 Hamburg B.R.D.	
		

Tabulka 1: zkratky produktů a možné varianty označení pro jednotlivé zásilky.

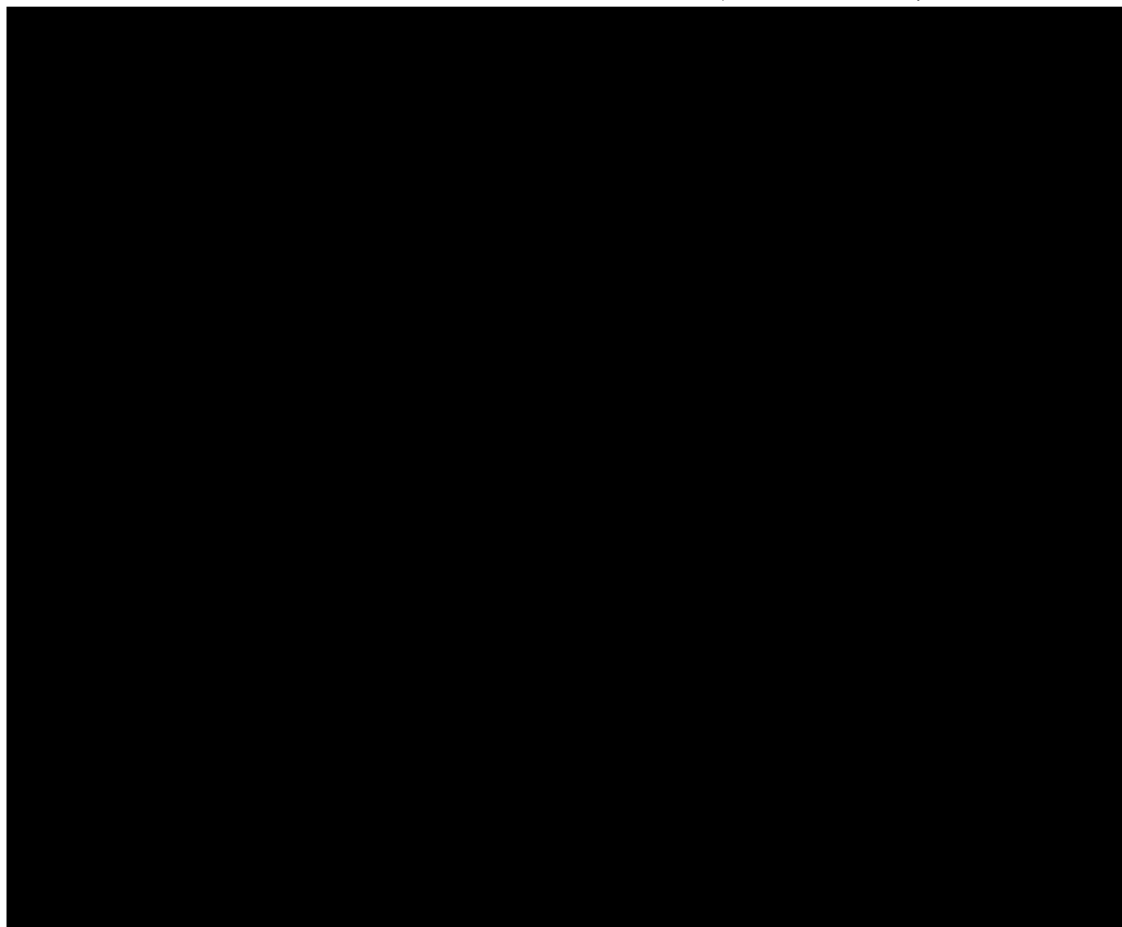

### Specifikace potisku

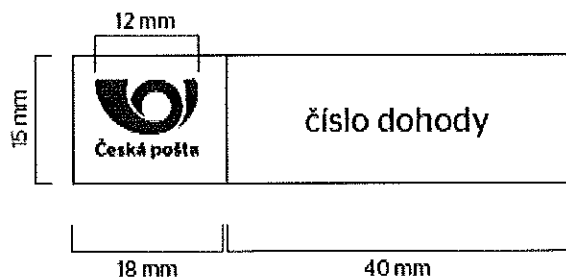
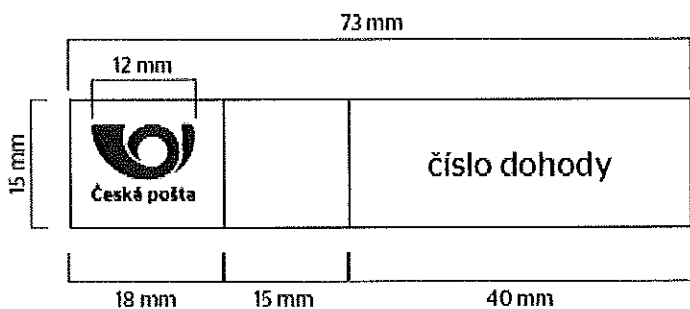
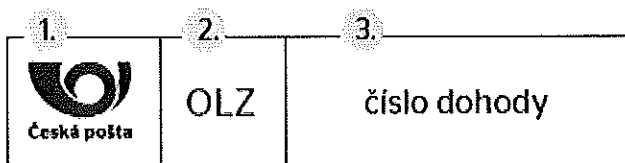

### Prvky označení

1. Pole pro logo ČP – výškové.
2. Pole pro produktovou zkratku zvoleného produktu.
3. Pole pro číslo dohody upravující způsob úhrady ceny a další informace dle zvoleného produktu.

### Požadované rozměry

Rozměr rámečku 73 mm x 15 mm. Vzdálenost rámečku od okraje obálky je 5 mm. Logo České pošty je umístěno v levé části. Šířka loga 12 mm.

### Barevnost potisku

Černá  
Modrá - Pantone 280C (CMYK: 100/85/5/22)

Pro jiné barevné provedení nutná konzultace se zástupcem České pošty.

### Font

Bezpatkový (např. Arial, Helvetica - vel. písma 11b)

### Umístění rámečku na obálce: pravý horní roh

