





KUPNÍ SMLOUVA č. CES-300/2023
č. NEN N006/23/V00028539/002 – část B

*uzavřená ve smyslu ust. § 2079 a násl. zákona č. 89/2012 Sb., občanského zákoníku,
ve znění pozdějších předpisů (dále jen „občanský zákoník“)*





I.
Smluvní strany

Kupující :

Název: **Česká republika - Hasičský záchranný sbor Plzeňského kraje**
Sídlo: **Kaplířova 9, 320 00 Plzeň**
IČO: 70883378
DIČ: není plátce
Bankovní spojení: 
Číslo účtu: 
Tel.: 
Fax.: 
Datová schránka: p36ab6k
Zastoupená: brig. gen. Ing. Františkem Pavlasem, ředitelem HZS Plzeňského kraje
Jména osob oprávněných jednat ve věcech technických: 

(dále jen „kupující“)

Prodávající :

Název: **GHV Trading, spol. s r.o**
Sídlo/Místo podnikání: **Edisonova 2955/3, 612 00 Brno**
Poštovní adresa: Edisonova 2955/3, 612 00 Brno
IČ: 188 26 717
DIČ: CZ18826717
Bankovní spojení: 
Číslo účtu: 
Tel.: 
Fax.: e-mail.: 
Zastoupený: Ing. Martin Gross, jednatel
Datová schránka: f7ap7mv
Jméno osoby oprávněné jednat ve věcech technických: 
Registrace : obchodní rejstřík vedený Krajským soudem v Brně, oddíl C, vložka 1525

(dále jen „prodávající“)

II. **Předmět smlouvy**

- 2.1. Předmětem smlouvy je dodání **1 kusu termokamery pro hasiče (ČÁST B), typ: Hikmicro FT31**, dle technických podmínek uvedených v zadávací dokumentaci k veřejné zakázce malého rozsahu č.j.: HSPM-2897-2/2023 ÚE ze dne 31.10. 2023, které jako Příloha č. 1 jsou nedílnou součástí této smlouvy a dle cenové nabídky a technických parametrů prodávajícího ze dne 6.11. 2023, které jako Příloha č. 2 jsou nedílnou součástí této smlouvy (dále jen „předmět smlouvy“).
- 2.2. Vlastnické právo k předmětu smlouvy přechází na kupujícího okamžikem protokolárního předání a převzetí předmětu smlouvy kupujícím. Kupující se zavazuje řádně dle této smlouvy dodaný předmět této smlouvy převzít a zaplatit kupní cenu dle čl. III této smlouvy.
- 2.3. Prodávající se dále zavazuje předmět smlouvy předvést a provést základní zaškolení obsluhy.
- 2.4. Výběrové řízení týkající se předmětu smlouvy bylo vyhlášeno dne 31. října 2023 v souladu s § 31 zákona č. 134/2016 Sb., o zadávání veřejných zakázek, v platném znění, jako veřejná zakázka malého rozsahu pod č.j. HSPM-2897-2/2023 ÚE, prostřednictvím elektronického nástroje NEN č. VZ **N006/23/V00028539**.

III. **Kupní cena**

- 3.1. Celková kupní cena za předmět smlouvy, tj. **1 kus termokamery pro hasiče Hikmicro FT31**, je sjednána dohodou obou smluvních stran podle zákona č. 526/1990 Sb., o cenách, ve znění pozdějších předpisů, a činí:

84 700,- Kč včetně DPH

(slovy: Osmdesátčtyřtisícšedsmsetkorunčeských).

Cena za 1 kus termokamery pro hasiče Hikmicro FT31 bez DPH	70 000,00 Kč
DPH 21%	14 700,00 Kč
Cena za 1 kus termokamery pro hasiče Hikmicro FT31 včetně DPH	84 700,00 Kč

- 3.2. Kupní cena byla mezi prodávajícím a kupujícím sjednána jako maximální, konečná a pro sjednaný předmět smlouvy nepřekročitelná, zahrnující veškeré náklady prodávajícího (mj. náklady prodávajícího spojené s dodávkou do místa plnění, předání, převzetí, zaškolení obsluhy apod.).
- 3.3. Dojde-li v průběhu realizace této smlouvy ke změně výše sazby DPH, bude tato účtována podle platných předpisů.

IV. **Termín plnění**

Prodávající se zavazuje dodat předmět smlouvy kupujícímu do místa dodání podle čl. VI odst. 6. 3. této smlouvy nejpozději do **15.12. 2023**.

V. **Placení a fakturace**

- 5.1. Úhrada bude provedena na základě faktury zpracované ve formě daňového dokladu s požadovanými náležitostmi (včetně razítka a podpisu) dle zákona č. 235/2004 Sb., o dani z přidané hodnoty, ve znění pozdějších předpisů a § 435 občanského zákoníku (dále jen „faktura“). Faktura musí dále obsahovat číslo této kupní smlouvy a adresu místa dodání. Přílohou faktury bude jedno vyhotovení dodacího listu a předávacího protokolu. Splatnost faktury se stanovuje na 30 kalendářních dnů ode dne jejího doručení kupujícímu na adresu uvedenou v záhlaví této smlouvy. Právo fakturovat vznikne prodávajícímu na základě potvrzeného dokladu (dodacího listu a předávacího protokolu) o předání a převzetí předmětu smlouvy oprávněným zástupcem kupujícího a po odstranění všech závad zjištěných při předání předmětu smlouvy.
Faktura předložená v prosinci 2023 musí být doručena kupujícímu nejpozději do 20. prosince 2023 do 15:00 hodin. Při doručení po tomto termínu nelze fakturu proplatit v daném roce a splatnost takové faktury se stanoví na 60 kalendářních dnů ode dne jejího doručení.
- 5.2. Faktura musí být kupujícímu doručena nejpozději třetí pracovní den po jejím vystavení. Bude-li faktura obsahovat nesprávné náležitosti, nebo bude-li ve faktuře některá z náležitostí chybět, nebo nebude-li cena odpovídat údajům uvedeným v této smlouvě, bude kupující oprávněn fakturu do data splatnosti vrátit prodávajícímu. Splatnost opravené faktury se bude počítat ode dne jejího doručení obdobně. Faktura se považuje za uhrazenou odepsáním příslušné částky v českých korunách z účtu kupujícího ve prospěch účtu prodávajícího, zřízeného v bance na území České republiky.
Veškeré doklady k fakturaci budou prodávajícím zpracovány v českém jazyce.
- 5.3. Kupující neposkytne zálohovou platbu, nepřipouští platbu v hotovosti ani platbu předem.

VI. **Dodací a obchodní podmínky**

- 6.1. Závazkový vztah mezi prodávajícím a kupujícím se řídí § 2079 a násl. občanského zákoníku. Nesplnění doby dodání nebo vadné, či neúplné plnění bude považováno za podstatné porušení závazkového vztahu podle § 2002 občanského zákoníku s možností odstoupení od smlouvy.
- 6.2. Předání předmětu smlouvy bude potvrzeno dodacím listem a předávacím protokolem, podepsanými zástupcem prodávajícího a kupujícího.
- 6.3. Místem dodání je:

HZS Plzeňského kraje, Krajské ředitelství, Kaplířova 9, 320 68 Plzeň
kontaktní osoby:



- 6.4. Předmět smlouvy bude dodán včetně všech dokladů v českém jazyce, nutných k užívání předmětu smlouvy, zejména:
- návod k obsluze a údržbě v českém jazyce,
 - adresy, telefonní a faxová čísla servisních míst v České republice,
 - záruční list,
 - dodací list,
 - předávací protokol.
- 6.5. Dodávku vykazující zjevné vady a nedodělky nebo dodávku, ke které prodávající nepředloží příslušné doklady, není kupující povinen převzít a zaplatit za ni sjednanou cenu.
- 6.6. Nepřevzetí předmětu smlouvy v místě dodání z důvodu na straně prodávajícího nebo nedodržení doby dodání zakázky bude důvodem k odstoupení kupujícího od smlouvy s tím, že prodávající nebude požadovat od kupujícího úhradu nákladů souvisejících s plněním předmětu smlouvy.
- 6.7. Proávající je povinen dodat předmět smlouvy nový, nepoužívaný, odpovídající platným technickým, bezpečnostním a hygienickým normám a předpisům výrobce, provedený v I. jakostní kvalitě a v touto smlouvou sjednaném množství a specifikaci.
- 6.8. Výzvu k převzetí předmětu smlouvy sdělí prodávající kupujícímu nejméně 24 hodin před jeho předáním.
- 6.9. Proávající se zavazuje, že na předmětu smlouvy neváznou práva třetích osob.
- 6.10. Nebezpečí škody na předmětu smlouvy přechází na kupujícího okamžikem protokolárního převzetí předmětu smlouvy kupujícím.

VII. *Záruka, reklamace*

- 7.1. Na předmět smlouvy poskytuje prodávající záruku v délce trvání **36 měsíců** od data protokolárního předání a převzetí.
- 7.2. Proávající zajišťuje záruční a pozáruční opravy na území České republiky na adrese: **GHV Trading, spol. s r.o., Edisonova 2955/3 Brno.**
- 7.3. Proávající je povinen nejpozději do 5-ti kalendářních dnů po obdržení reklamace písemně oznámit kupujícímu, zda reklamaci uznává nebo z jakých důvodů reklamaci prokazatelně neuznává. Pokud tak neučiní, má se za to, že reklamaci kupujícího uznává. Proávající je povinen uznanou vadu odstranit do 15-ti pracovních dnů od obdržení reklamace, nebude-li písemně dohodnuto jinak.
- 7.4. Ve stejné lhůtě (viz odst. 7.3. tohoto článku) je povinen prodávající odstranit i vadu, kterou jako reklamaci neuzná a náklady za odstranění vady je prodávající oprávněn kupujícímu vyúčtovat nejpozději do 14-ti kalendářních dnů ode dne předání a převzetí odstraněné vady, nedohodne-li se s kupujícím písemně jinak. V případě, že prodávající nevyúčtuje náklady fakturou v této lhůtě, má se za to, že vadu odstranil v rámci záruky na vlastní náklady.
- 7.5. Po odstranění vady uznané jako reklamace podle odst. 7. 3. tohoto článku této smlouvy vyzve prodávající kupujícího k převzetí odstraněné vady, o čemž bude sepsán zápis. V tomto zápise

bude prodávajícím potvrzena doba, o kterou se prodlužuje sjednaná záruční doba. Jedná se o dobu od nahlášení reklamačního nároku do doby převzetí odstraněné vady.

- 7.6. Prodávající odpovídá za to, že předmět smlouvy má vlastnosti uvedené v této smlouvě, splňuje technické podmínky podle Přílohy č. 1 této smlouvy a z hlediska bezpečnosti odpovídá předpisům platným na území České republiky.
- 7.7. Prodávající se zavazuje, že na vlastní náklady odstraní skryté vady, které se projeví v době výše uvedené záruční lhůty.

VIII.

Smluvní pokuty, sankce

- 8.1. V případě prodlení kupujícího se zaplacením faktury činí úrok z prodlení 0,1% z oprávněně fakturované částky (včetně DPH) za každý započatý kalendářní den prodlení.
- 8.2. V případě prodlení prodávajícího s dodávkou předmětu smlouvy je povinen prodávající uhradit kupujícímu smluvní pokutu ve výši 0,1% z kupní ceny (včetně DPH) za každý započatý kalendářní den prodlení.
- 8.3. Smluvní pokuty a úrok z prodlení musí být uhrazeny do 14-ti kalendářních dnů ode dne doručení jejich vyúčtování druhé smluvní straně a budou uhrazeny bez ohledu na to, zda a v jaké výši vznikla druhé smluvní straně v této souvislosti škoda, která je vymahatelná v plné výši samostatně vedle smluvní pokuty a úroku z prodlení.
- 8.4. Nesplnění doby dodání nebo vadné plnění bude považováno za podstatné porušení závazkového vztahu s možností odstoupení od smlouvy podle ustanovení § 2001 a násl. občanského zákoníku.
- 8.5. Kupující je oprávněn odstoupit od smlouvy, jestliže je vůči prodávajícímu zahájeno insolvenční řízení nebo je prodávající v úpadku (zákon č. 182/2006 Sb., o úpadku a způsobech jeho řešení (insolvenční zákon), ve znění pozdějších předpisů).
- 8.6. Za prodlení s odstraněním vad reklamovaných v záruční době v dohodnutých termínech je prodávající povinen zaplatit kupujícímu smluvní pokutu ve výši 1.000,- Kč za každý i započatý kalendářní den prodlení.
- 8.7. Veškeré náklady kupujícího související s opravou vad v záruční době budou hrazeny prodávajícím.

IX.

Změna smlouvy

Tato smlouva může být měněna pouze písemnou formou po vzájemné dohodě obou smluvních stran pořadově číslovanými dodatky k této smlouvě.

X.

Ostatní ujednání

- 10.1. Tato smlouva nabývá platnosti dnem podpisu oprávněnými zástupci obou smluvních stran a účinnosti dnem zveřejnění prostřednictvím registru smluv ve smyslu § 6 odst. 1 zákona č. 340/2015 Sb., o zvláštních podmínkách účinnosti některých smluv, uveřejňování těchto smluv a o registru smluv (zákon o registru smluv), ve znění pozdějších předpisů.

- 10.2. Tato smlouva bude uzavřena v elektronické nebo listinné podobě, v závislosti na možnostech a dohodě smluvních stran.
V případě uzavření v listinné podobě bude kupní smlouva vyhotovena ve dvou stejnopisech, z nichž každý má platnost originálu a každá smluvní strana obdrží po jednom z nich.
V případě uzavření v elektronické podobě bude kupní smlouva uzavřena připojením uznávaných elektronických podpisů obou smluvních stran, přičemž obě smluvní strany obdrží jeho elektronický originál.
- 10.3. Veškeré spory mezi smluvními stranami budou řešeny nejprve smírně. Nebude-li smírného řešení dosaženo, budou spory řešeny v soudním řízení před věcně a místně příslušným českým soudem podle českého právního řádu.
- 10.4. Nestanoví-li tato smlouva jinak, řídí se práva a povinnosti smluvních stran příslušnými právními předpisy České republiky, zejména příslušnými ustanoveními občanského zákoníku, ve znění pozdějších předpisů.
- 10.5. Smluvní strany prohlašují, že smlouvu uzavřely na základě své svobodné vůle.
- 10.6. Smluvní strany uzavírají tuto smlouvu v souladu se zákonem č. 110/2019 Sb., o zpracování osobních údajů a podle Nařízení Evropského parlamentu a Rady (EU) 2016/679 ze dne 27. dubna 2016 o ochraně fyzických osob v souvislosti se zpracováním osobních údajů a o volném pohybu těchto údajů a o zrušení směrnice 95/46/ES (obecné nařízení o ochraně osobních údajů).
- 10.7. Nedílnou součástí této smlouvy je:
příloha č. 1 – Technické podmínky zadavatele pro výběr termokamery pro hasiče ČÁST B (1 list).
příloha č. 2 – cenová nabídka a technické parametry (5 listů).

V Plzni, dne viz. elektr. podpis

V Brně, dne viz. elektr. podpis

KUPUJÍCÍ:

PRODÁVAJÍCÍ:



brig. gen. Ing. František Pavlas
ředitel HZS Plzeňského kraje



Ing. Martin Gross
jednatel společnosti

Technické podmínky k zakázce „Nákup termokamer r. 2023“**Část B**

Předmětem těchto technických podmínek je pořízení **1 kusu** termokamery pro hasiče (dále jen termokamera), která umožňuje vyhledávání ohnisek požárů, osob nebo předmětů v prostorech se sníženou viditelností, rychlejší orientaci v neznámých zakouřených prostorech a stanovení orientační teploty předmětů, stěn a prvků konstrukce objektů.

Termokamera musí splňovat následující požadavky:



- a) je výrobcem určena k provádění zásahů a záchranných prací profesionálními hasičskými záchrannými sbory,
- b) pro zajištění vysoké efektivity provádění záchranných prací v prostorách se sníženou viditelností, zejména u požárů, je vybavena barevným LCD displejem o velikosti nejméně 3,5",
- c) rozlišení snímače je nejméně 320 x 240,
- d) frekvence obrazu je nejméně 30 Hz,
- e) zorné pole je nejméně (horizontální/vertikální/diagonální) 50°/37°/60°,
- f) rozsah měřených teplot je nejméně -20 °C až +650 °C,
- g) teplotní rozsah použití min. od – 20° C do +260°C
- h) krytí je nejméně IP 67,
- i) je odolná proti pádu na tvrdou podložku z výšky nejméně 2 m,
- j) její ovládání je možné plně ovládat jednou rukou, pravou nebo levou, a to i v rukavicích pro hasiče,
- k) provozní doba při použití je nejméně 4 hodiny při běžném provozu,
- l) typ akumulátoru: Li-Ion, nebo jiné – stejných užitečných a kvalitativních vlastností
- m) hmotnost kamery včetně akumulátoru je, vzhledem k předpokládané dlouhodobé manipulaci s termokamerou max. 1 kg,
- n) na displeji jsou současně zobrazeny minimálně následující údaje: stav baterie, teplota ve středu scény, srovnávací barevná teplotní stupnice.

Požadavky na nabíječku akumulátorů:

- Zdroj napájení 230 V
- Doba nabíjení akumulátoru: max. 4 hodiny

Součástí dodávky jedné termokamery musí být:

- a) Termokamera s akumulátorem
- b) nabíječka akumulátorů na 230 V – 1 ks,
- c) nabíjecí adapter do vozidla – 1ks
- d) popruhy na termokameru (je-li nutné levý a pravý nebo poutko na ruku) a samonavíjecí poutko pro zavěšení termokamery k výstroji.
- e) odolný transportní obal (kufr) – 1 ks,
- f) návod k obsluze v českém jazyce.

 <p>Dodavatel: GHV Trading, spol. s r. o. Edisonova 2955/3 612 00 Brno Česká republika IČO: 18826717 DIČ: CZ18826717 Dodavatel je registrován pod spisovou značkou Rg. C 1525 ze dne 18.08.1991 u Krajského soudu v Brně. Úhrada: Faktura, splatnost: 14 dnů Doprava: DAP / DPD Parcel</p>	<p>Nabídka vydaná č. NV-7609/2023 Strana 1 Datum vystavení dokladu: 02.11.2023 Platí do: 30.12.2023</p>
	<p>Odběratel: Zákaznické číslo: 201921072 Hasičský záchranný sbor Plzeňského kraje Kaplířova 2726/9 301 00 Plzeň Česká republika IČO: 70883378 DIČ: CZ70883378</p>
<p>Osoba:  Tel.:  e-mail: </p>	<p>Fax: </p>

Pol.	Předmět	Předp. expedice	Množství / j.	Cena za jed.	Cena celkem	DPH	Záruka
------	---------	-----------------	---------------	--------------	-------------	-----	--------

1.	Výběrové řízení část B:						
----	-------------------------	--	--	--	--	--	--

2.	Hikmicro FT31 - Termokamera HM.308200525 HM-TF23-7QF-FT31 384x288 pixels, NETD<35mk, 25Hz, -20~1200°C Kamera pro hasičské záchranné složky s IP67 až 40 minut teplota prostředí -20°C až 80°C až 15 minut teplota prostředí -20°C až 150°C až 7 minut teplota prostředí -20°C až 260°C Recyklační příspěvek: 1,26 CZK (1,26 CZK / 1 ks)		1 ks	70 000,00	70 000,00	21 %	36
----	---	--	------	-----------	-----------	------	----

Při objednávce uvádějte, prosím, číslo naší nabídky (NV-7609/2023). Děkujeme.

Nebude-li uvedeno číslo nabídky, nelze zaručit dohodnutou cenu.

Částky v CZK	
Cena bez DPH	70 000,00
Zaokrouhlení	0,00
Částka k úhradě	84 700,00

Převzal(a), dne:



FT31 Hasičská termokamera



HIKMICRO FT31 představuje odolnou řadu termokamer navrženou speciálně pro hasičské záchranné složky. Jsou vhodné pro všechna běžná měření při požárech, likvidaci ohnisek požáru nebo dohašovací práce. Umožňují orientaci i v silně zakouřených prostorech a umožňují lokalizaci osob a pomáhá při jejich bezpečné evakuaci. Termokamera má na rozdíl od běžných průmyslových kamer speciálně upravené ovládání pro snadné nastavení v hasičských rukavicích. Kamera odolá vysokým teplotám (260 °C po dobu 7 min), prachu a vodě (IP67). Rychlý start do 5 s umožňuje její okamžité použití a výměnný akumulátor Li-ion umožňuje až 6 h provozu. Záznam videa.

Hlavní parametry

- Teplotní rozlišení čipu: 384 x 288 (110 592 pixelů)
- Citlivost NETD: <35 mK (@ 25°C, F#=1,0)
- Čas spuštění: 5 sekund pro IR obraz, 10 sekund pro zobrazení ovládacího menu (OSD)
- Podporuje zvýraznění detailů objektu
- Teplotní rozsah: -20°C až 1200°C (-4°F až 2192°F)
- Automatické měřicí body: Středový bod, Nejteplejší bod, Nejstudenější bod
- Frekvence snímků: 60 Hz
- 4,3" LCD obrazovka

• Technické údaje

Modul měření teploty	
Rozlišení IR	384 x 288 (110 592 pixelů)
Citlivost NETD	<35 mK (@ 25°C, F#=1,0)
Frekvence snímků	60 Hz
Rozměr pixelu	17 μm
Spektrální rozsah	7,5 to 14 μm
Ohnisková vzdálenost	7 mm
Clona	F1.6
Zorné pole (FOV)	54,1°x40,2°
Prostorové rozlišení (IFOV)	2,42 mrad
Minimální vzdálenost ostření	1 m (3,28 ft)
Ostření	Pevné
Modul viditelného spektra	
Displej	800 x 480 rozlišení, 4,3" LCD obrazovka
Digitální Zoom	1x, 2x, 4x
Barevné palety	Základní, Horká černá, Horká bílá, Detekce ohně, Záchrana, Horká plocha, Studená plocha, Stavby
Režimy obrazu	Infračervený
Měření a analýza	
Teplotní rozsah	-20°C až 1200°C (-4°F až 2192°F)
Přesnost	Max. (± 2°C/3,6°F, ± 2%), při okolní teplotě -20°C až 50°C (-4°F až 122°F) a teplotou objektu nad 0°C (32°F)
Automatické měřicí body	Středový bod, Nejteplejší bod, Nejstudenější bod
Paměť	
Typ paměti	Vestavěná 32 GB flash paměť
Kapacita	Přibližně 100 000 snímků
Záznam videa	Formát MP4, Paměť 32 GB
Obecné	
USB rozhraní	USB Typ-C
Typ akumulátoru	Výměnný a dobíjecí Li-ion akumulátor
Provozní doba	Přibližně 6 h
Doba dobíjení	Přibližně 3 h do plného nabití
Krytí	IP67, IEC 60529
Pádová odolnost	2 m (6,56 ft), IEC 60068-2-31
Bezpečnost	IEC 61010-1
EMC	EN 301 489-1, EN 301 489-17, EN IEC 61000-6-2, EN IEC 61000-6-3
Odolnost vůči vibracím	2g IEC 60068-2-6
Odolnost vůči nárazu	25 g, IEC 60068-2-27
Pracovní teplota	Při okolní teplotě -20°C až 50°C (-4°F až 122°F), 80°C (176°F), 40min 150°C (302°F), 15min 260°C (500°F), 7min
Relativní vlhkost	< 95% nekondenzující

Skladovací teplota	-20°C až 60°C (-4°F až 140°F)
Hmotnost	Přibližně 1022g (2,25 lb)
Rozměry	132,7×276,3×114,6 mm (5,2 × 10,9 × 4,5 in)
Montáž na stativ	UNC ¼"-20

• Údaje pro objednávku

Hikmicro FT31 HM.308200525 HM-TF23-7QF-FT31

• Rozměry

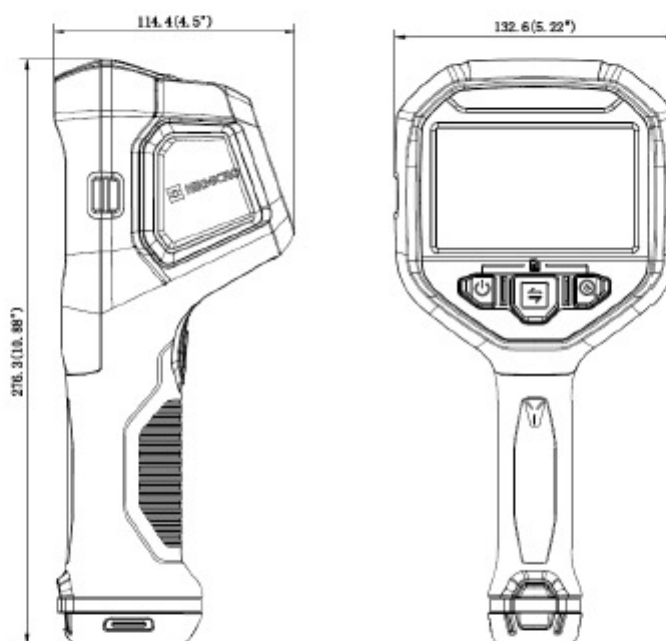

Unit: mm (Inch)

UPOZORĚNÍ: Výrobky tepelné řady mohou podléhat kontrole vývozu v různých zemích nebo regionech, mimo jiné ve Spojených státech, Evropské unii, Spojeném království a/nebo jiných členských zemích Wassenaarského ujednání. Pokud máte v úmyslu převádět, vyvážet nebo reexportovat produkty infračervených řad mezi různými zeměmi, obraťte se na svého právního zástupce, odborníka na dodržování předpisů nebo na místní vládní úřady ohledně jakýchkoliv nezbytných požadavků na vývozní licence.



 HIKMICRO Thermography  hikmicro_thermography  HIKMICRO Thermography  HIKMICRO  info@hikmicrotech.com  <http://hikmicrotech.com/en>

© 2023 Hangzhou HIKMICRO Sensing Technology Co., Ltd. All Rights Reserved.
Data subject to change without notice!

