

Příloha č. 1 Dílčí část 5.1 - Bytový dům Edisonova 404/5 Ostrava-Hrabůvka

Zhotovitel se zavazuje provádět pro Objednatele za úplaty úklidové služby ve společných prostorách bytového domu s č. p. 404 na adrese Edisonova č. or. 5 v Ostravě-Hrabůvce, stojícího na pozemku parc. č. st. 356/1 v k. ú. Hrabůvka, který má 4 nadzemní podlaží s 9 byty a 1 podzemní podlaží.

Den provádění úklidu oznámí Zhotovitel písemně Objednateli před zahájením prací. V případě změny dne konání úklidu v průběhu provádění prací je Zhotovitel povinen toto písemně oznámit Objednateli 30 kalendářních dnů předem, pokud se smluvní strany nedohodnou jinak.

Při úklidu bude Zhotovitel používat vlastní čisticí, dezinfekční a technické prostředky, jejichž cena je zahrnuta v ceně úklidových prací a souvisejících služeb. Tyto prostředky budou na požádání Objednatele identifikovatelné minimálně svým výrobcem.

Rozsah a četnost úklidových prací:

1 x týdně:

- úklid vstupního prostoru domu (zametení, vytření),
- úklid schodišťového prostoru, podest a mezipodest ve všech podlažích (zametení, vytření),
- úklid schodů do sklepních prostor a prostoru pod schodištěm (zametení, vytření),
- umytí a vyleštění vstupních domovních dveří a dveří ve společných prostorách domu,
- vynesení reklamních letáků,
- vyčištění rohože u vstupu,
- umytí okenních parapetů, vypínačů, otření prachu a ometání pavučin průběžně dle potřeby,
- zametení a vytření venkovní podesty a schodů u předního a zadního vstupu.

1 x měsíčně:

- zametení a vytření sklepních prostor, sušárny,
- umytí schodišťových madel a zábradlí,
- umytí schránek a zvonkového tabla.

1 x za tři měsíce:

- umytí hydrantových skříněk,
- umytí sklepních dveří (ve společných prostorách domu).

2 x ročně:

- umytí osvětlovacích těles ve společných prostorách bytového domu a sklepních prostorách,
- umytí schodišťových oken,
- umytí sklepních oken.

Výměry objektu:

Venkovní prostory		
Označení prostoru	výměra	jednotka
Schodiště	6,05	m ²
Podesta	6,24	m ²
Vnitřní prostory		
Označení prostoru	výměra	jednotka
Schodiště	16,6	m ²
Podesty	15,5	m ²
Sklepní prostory	38,77	m ²

Vstupní hala	36,91	m ²
Dveře sklepní	1	ks
Dveře vstupní část. prosklené	2 ks, 3,9 m ²	ks, m ²
Okna + parapety	6,72	m ²
Okna sklepní + parapety	3,5	m ²
Osvětlovací tělesa	14	ks
Hydrantové skříně	1	ks
Listovní schránky	0,6	m ²
Sušárna	18,25	m ²

Součástí přílohy je půdorys společných prostor domu pro zajištění úklidu.

SUTERÉN

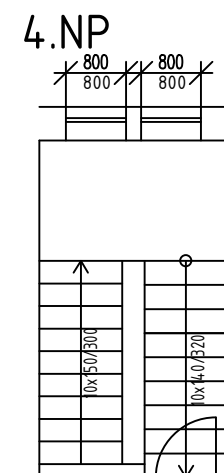
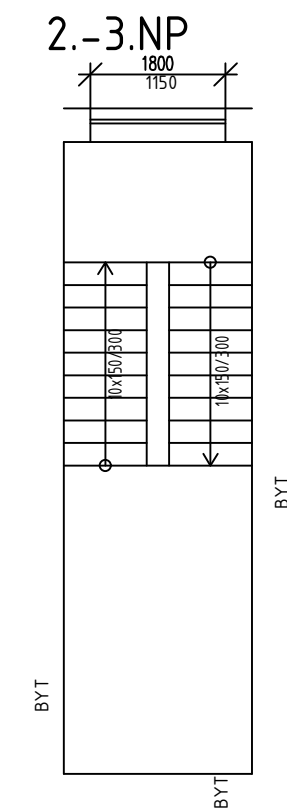
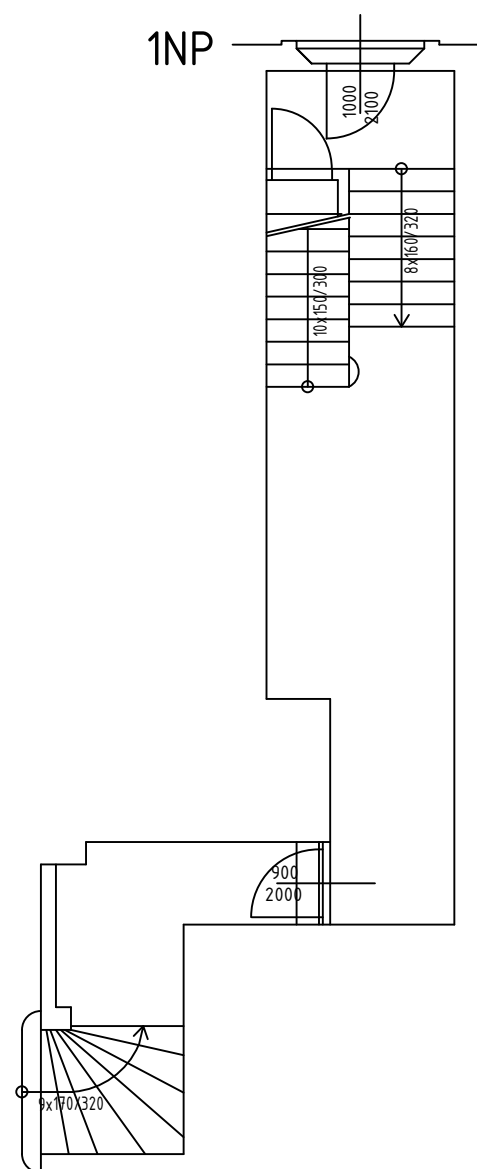
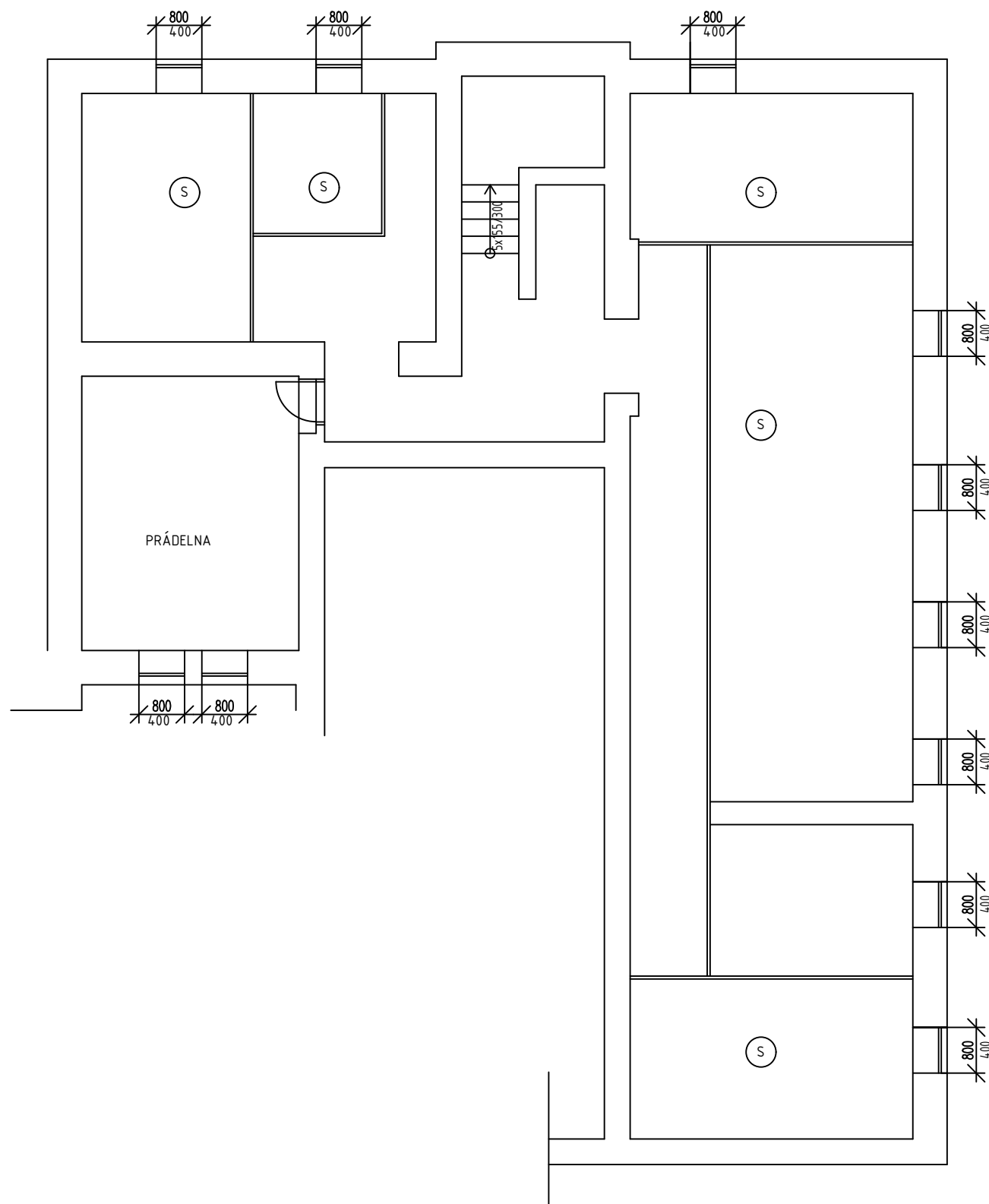

Ⓢ SKLEPNÍ BOXY

VYMĚŘENÍ SPOLEČNÝCH PROSTOR BYTOVÝCH DOMŮ V MAJETKU SMO, SVĚŘENÝCH MĚSTSKÉMU OBVODU OSTRAVA-JIH PRO ZAJIŠTĚNÍ ÚKLIDU			
INVESTOR	Statutární město Ostrava - Městský obvod Ostrava - Jih	ČOS exim s.r.o Alešova 26 370 01 České Budějovice	
VEDOUCÍ PROJEKTU	Ing. Lenka Jakšová	FORMÁT:	2 x A4
NÁZEV VÝKRESU		DATUM:	11 / 2017
		MĚŘÍTKO:	1 : 100
		Č.v.:	32
EDISONOVA 5			

Příloha č. 1 Dílčí část 5.2 - Bytový dům Edisonova 374/11 Ostrava-Hrabůvka

Zhotovitel se zavazuje provádět pro Objednatele za úplaty úklidové služby ve společných prostorách bytového domu s č. p. 374 na adrese Edisonova č. or. 11 v Ostravě-Hrabůvce, stojícího na pozemku parc. č. st. 336 v k. ú. Hrabůvka, který má 4 nadzemní podlaží s 6 byty a 1 podzemní podlaží.

Den provádění úklidu oznámí Zhotovitel písemně Objednateli před zahájením prací. V případě změny dne konání úklidu v průběhu provádění prací je Zhotovitel povinen toto písemně oznámit Objednateli 30 kalendářních dnů předem, pokud se smluvní strany nedohodnou jinak.

Při úklidu bude Zhotovitel používat vlastní čisticí, dezinfekční a technické prostředky, jejichž cena je zahrnuta v ceně úklidových prací a souvisejících služeb. Tyto prostředky budou na požádání Objednatele identifikovatelné minimálně svým výrobcem.

Rozsah a četnost úklidových prací:

1 x týdně:

- úklid vstupního prostoru domu (zametení, vytření),
- úklid schodišťového prostoru, podest a mezipodest ve všech podlažích (zametení, vytření),
- úklid schodů do sklepních prostor a prostoru pod schodištěm (zametení, vytření),
- umytí a vyleštění vstupních domovních dveří a dveří ve společných prostorách domu,
- vynesení reklamních letáků,
- vyčištění rohože u vstupu,
- umytí okenních parapetů, vypínačů, otření prachu a ometání pavučin průběžně dle potřeby,
- zametení a vytření venkovní podesty a schodů u předního a zadního vstupu.

1 x měsíčně:

- zametení a vytření sklepních prostor, sušárny,
- umytí schodišťových madel a zábradlí,
- umytí schránek a zvonkového tabla.

1 x za tři měsíce:

- umytí hydrantových skříněk,
- umytí sklepních dveří (ve společných prostorách domu).

2 x ročně:

- umytí osvětlovacích těles ve společných prostorách bytového domu a sklepních prostorách,
- umytí schodišťových oken,
- umytí sklepních oken.

Výměry objektu:

Venkovní prostory		
Označení prostoru	výměra	jednotka
Schodiště	3,4	m ²
Podesta	1,8	m ²
Vnitřní prostory		
Označení prostoru	výměra	jednotka
Schodiště	33,7	m ²
Podesty	26,7	m ²
Sklepní prostory	44,05	m ²

Dveře sklepní	2	ks
Dveře vstupní část. prosklené	2 ks, 4,2 m ²	ks, m ²
Okna + parapety	4,2	m ²
Okna sklepní + parapety	3,2	m ²
Osvětlovací tělesa	23	ks
Hydrantové skříně	3	ks
Listovní schránky	0,9	m ²
Sušárna	22,85	m ²
Kolárna	22,85	m ²

Součástí přílohy je půdorys společných prostor domu pro zajištění úklidu.

SUTERÉN

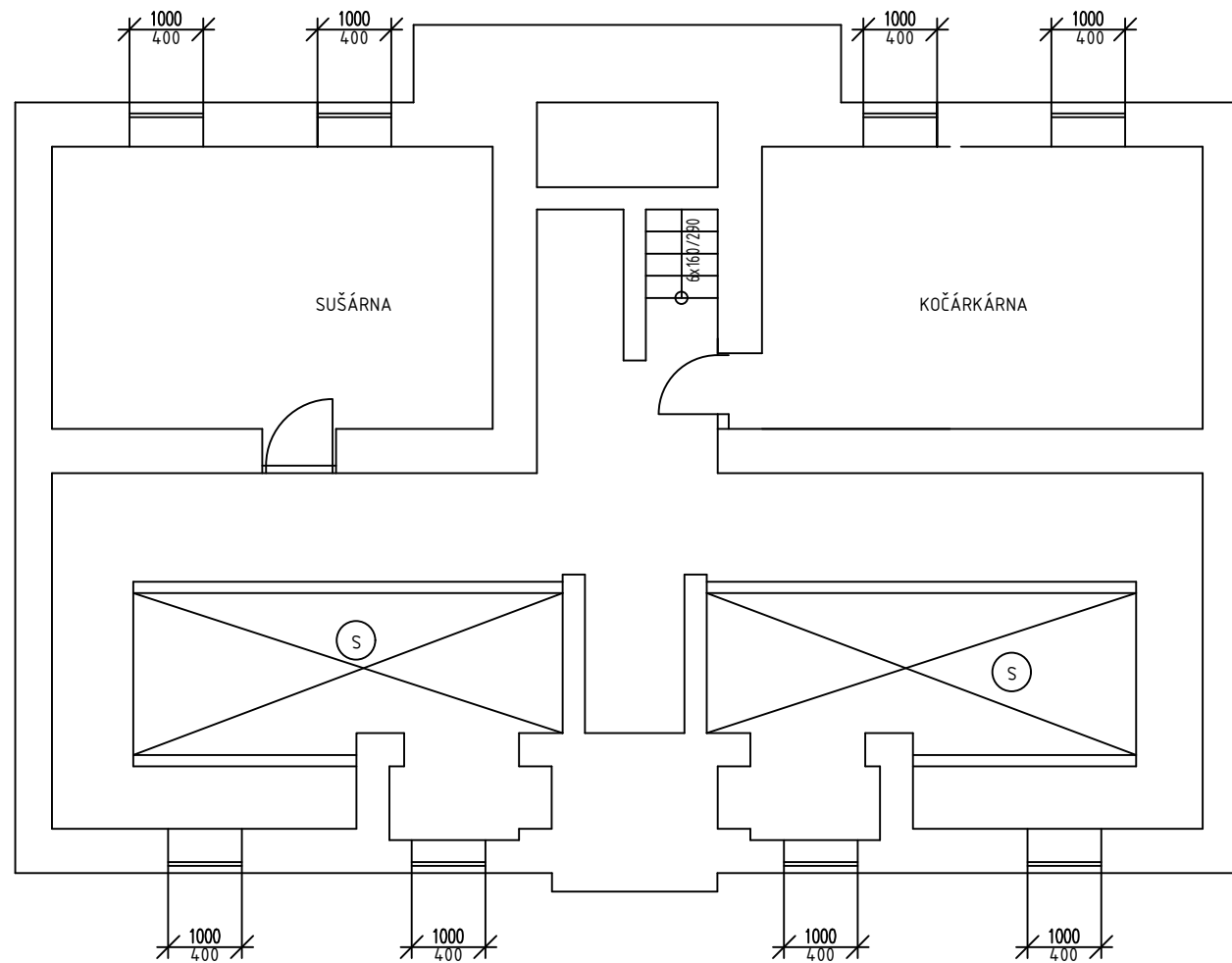

1.NP

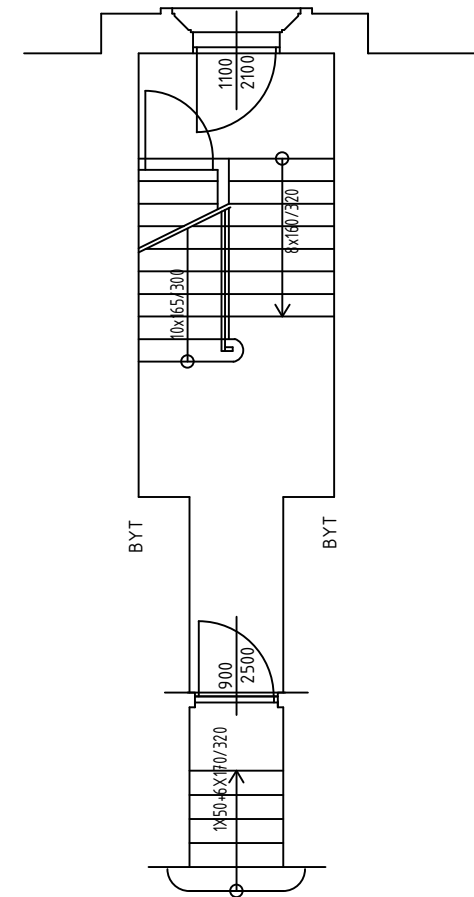

2.NP-3.NP

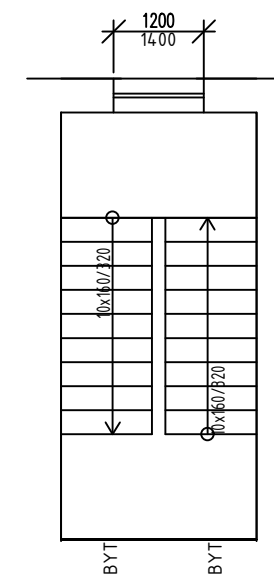

4.NP

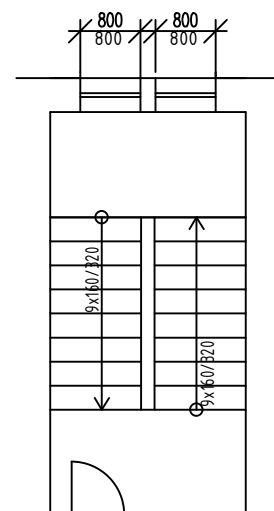

Ⓢ SKLEPNÍ BOXY

VYMĚŘENÍ SPOLEČNÝCH PROSTOR BYTOVÝCH DOMŮ V MAJETKU SMO, SVĚŘENÝCH MĚSTSKÉMU OBVODU OSTRAVA-JIH PRO ZAJIŠTĚNÍ ÚKLIDU

INVESTOR	Statutární město Ostrava - Městský obvod Ostrava - Jih	ČOS exim s.r.o Alešova 26 370 01 České Budějovice	
VEDOUcí PROJEKTU	Ing. Lenka Jakšová	FORMÁT:	2 x A4
NÁZEV VÝKRESU EDISONOVA 11		DATUM:	11 / 2017
		MĚŘITKO:	1 : 100
		Č.v.:	34

Příloha č. 1 Dílčí část 5.3 - Bytový dům Jubilejní 252/4 Ostrava-Hrabůvka

Zhotovitel se zavazuje provádět pro Objednatele za úplatu úklidové služby ve společných prostorách bytového domu s č. p. 252 na adrese Jubilejní č. or. 4 v Ostravě-Hrabůvce, stojícího na pozemku parc. č. st. 209 v k. ú. Hrabůvka, který má 3 nadzemní podlaží s 4 byty a 1 podzemní podlaží.

Den provádění úklidu oznámí Zhotovitel písemně Objednateli před zahájením prací. V případě změny dne konání úklidu v průběhu provádění prací je Zhotovitel povinen toto písemně oznámit Objednateli 30 kalendářních dnů předem, pokud se smluvní strany nedohodnou jinak.

Při úklidu bude Zhotovitel používat vlastní čistící, dezinfekční a technické prostředky, jejichž cena je zahrnuta v ceně úklidových prací a souvisejících služeb. Tyto prostředky budou na požádání Objednatele identifikovatelné minimálně svým výrobcem.

Rozsah a četnost úklidových prací:

1 x týdně:

- úklid vstupního prostoru domu (zametení, vytření),
- úklid schodišťového prostoru, podest a mezipodest ve všech podlažích, balkonu (zametení, vytření),
- úklid schodů do sklepních prostor a prostoru pod schodištěm (zametení, vytření),
- umytí a vyleštění vstupních domovních dveří a dveří ve společných prostorách domu,
- vynesení reklamních letáků,
- vyčištění rohože u vstupu,
- umytí okenních parapetů, vypínačů, otření prachu a ometání pavučin průběžně dle potřeby,
- zametení a vytření venkovní podesty a schodů u předního a zadního vstupu.

1 x měsíčně:

- zametení a vytření sklepních prostor, sušárny,
- umytí schodišťových madel a zábradlí,
- umytí schránek a zvonkového tabla.

1 x za tři měsíce:

- umytí hydrantových skříněk,
- umytí sklepních dveří (ve společných prostorách domu).

2 x ročně:

- umytí osvětlovacích těles ve společných prostorách bytového domu a sklepních prostorách,
- umytí schodišťových oken,
- umytí sklepních oken.

Výměry objektu:

Venkovní prostory		
Označení prostoru	výměra	jednotka
Podesta	0,43	m ²
Vnitřní prostory		
Označení prostoru	výměra	jednotka
Schodiště	29,55	m ²
Podesty	12,6	m ²
Sklepní prostory	26,22	m ²
Dveře vstupní část. prosklené	1ks, 1,80 m ²	ks, m ²
Dveře vnitřní plné	2	ks

Okna + parapety	2,92	m ²
Okna sklepní + parapety	1,4	m ²
Osvětlovací tělesa	6	ks
Hydrantové skříně	1	ks
Listovní schránky	0,7	m ²

Součástí přílohy je půdorys společných prostor domu pro zajištění úklidu.

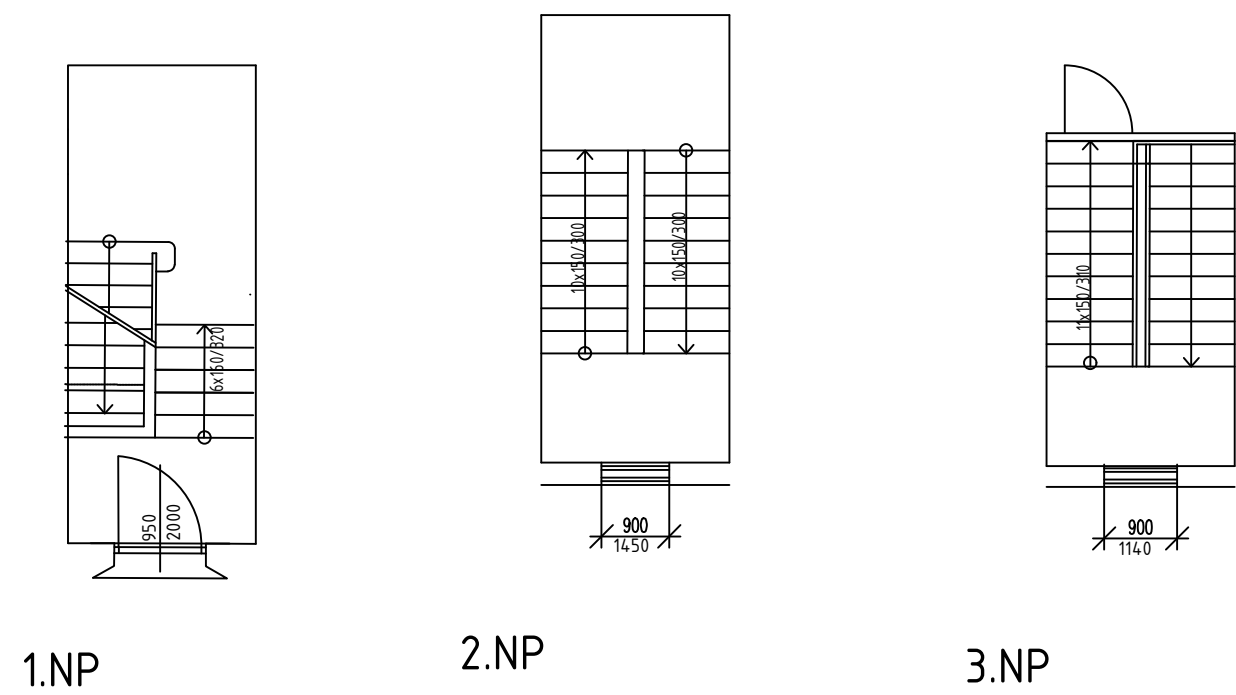
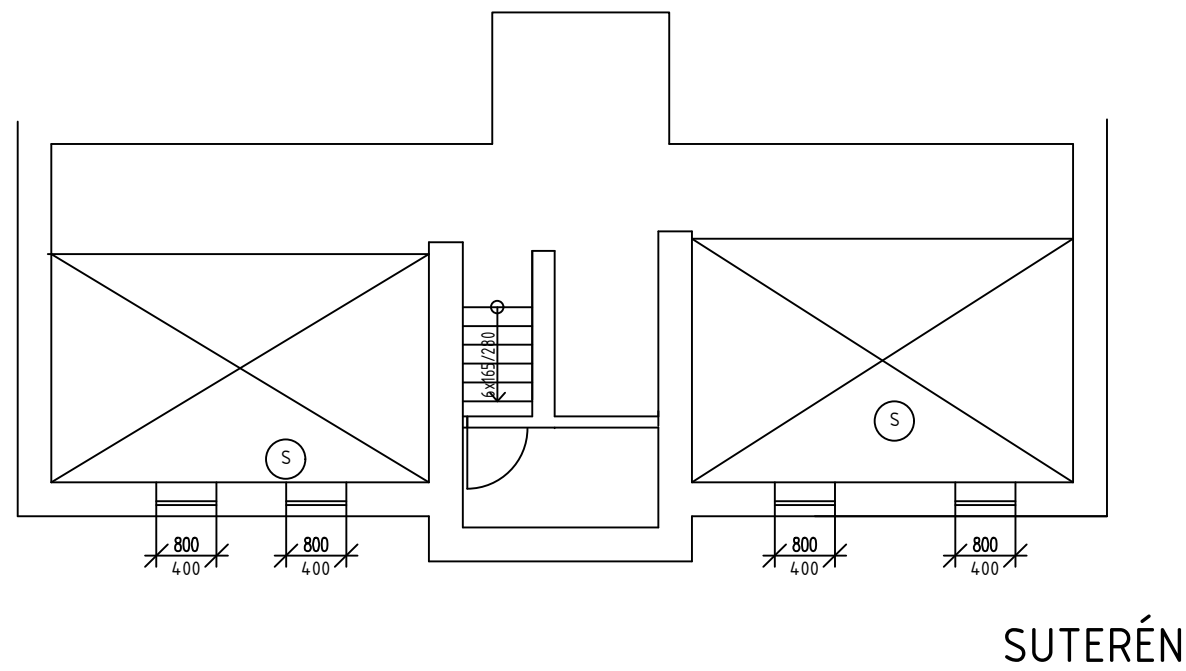

Ⓢ SKLEPNÍ BOXY

VYMĚŘENÍ SPOLEČNÝCH PROSTOR BYTOVÝCH DOMŮ V MAJETKU SMO,
SVĚŘENÝCH MĚSTSKÉMU OBVODU OSTRAVA-JIH PRO ZAJIŠTĚNÍ ÚKLIDU

INVESTOR	Statutární město Ostrava - Městský obvod Ostrava - Jih	ČOS exim s.r.o Alešova 26 370 01 České Budějovice	
VEDOUČÍ PROJEKTU	Ing. Lenka Jakšová	FORMÁT:	2 x A4
NÁZEV VÝKRESU		DATUM:	11 / 2017
		MĚŘITKO:	1 : 100
		Č.v.:	70
JUBILEJNÍ 4			

Příloha č. 1 Dílčí část 5.4 - Bytový dům Jubilejní 337/6 Ostrava-Hrabůvka

Zhotovitel se zavazuje provádět pro Objednatele za úplaty úklidové služby ve společných prostorách bytového domu s č. p. 337 na adrese Jubilejní č. or. 6 v Ostravě-Hrabůvce, stojícího na pozemku parc. č. st. 270 v k. ú. Hrabůvka, který má 3 nadzemní podlaží s 4 byty a 1 podzemní podlaží.

Den provádění úklidu oznámí Zhotovitel písemně Objednateli před zahájením prací. V případě změny dne konání úklidu v průběhu provádění prací je Zhotovitel povinen toto písemně oznámit Objednateli 30 kalendářních dnů předem, pokud se smluvní strany nedohodnou jinak.

Při úklidu bude Zhotovitel používat vlastní čisticí, dezinfekční a technické prostředky, jejichž cena je zahrnuta v ceně úklidových prací a souvisejících služeb. Tyto prostředky budou na požádání Objednatele identifikovatelné minimálně svým výrobcem.

Rozsah a četnost úklidových prací:

1 x týdně:

- úklid vstupního prostoru domu (zametení, vytření),
- úklid schodišťového prostoru, podest a mezipodest ve všech podlažích, balkonu (zametení, vytření),
- úklid schodů do sklepních prostor a prostoru pod schodištěm (zametení, vytření),
- umytí a vyleštění vstupních domovních dveří a dveří ve společných prostorách domu,
- vynesení reklamních letáků,
- vyčištění rohože u vstupu,
- umytí okenních parapetů, vypínačů, otření prachu a ometání pavučin průběžně dle potřeby,
- zametení a vytření venkovní podesty a schodů u předního a zadního vstupu.

1 x měsíčně:

- zametení a vytření sklepních prostor, sušárny,
- umytí schodišťových madel a zábradlí,
- umytí schránek a zvonkového tabla.

1 x za tři měsíce:

- umytí hydrantových skříněk,
- umytí sklepních dveří (ve společných prostorách domu).

2 x ročně:

- umytí osvětlovacích těles ve společných prostorách bytového domu a sklepních prostorách,
- umytí schodišťových oken,
- umytí sklepních oken.

Výměry objektu:

Venkovní prostory		
Označení prostoru	výměra	jednotka
Podesta	0,54	m ²
Vnitřní prostory		
Označení prostoru	výměra	jednotka
Schodiště	12	m ²
Podesty	19,83	m ²
Sklepní prostory	26,4	m ²
Dveře vstupní část. prosklené	1ks, 1,90 m ²	ks, m ²
Dveře vnitřní plné	2	ks

Dveře sklepní	2	ks
Okna + parapety	4,99	m ²
Okna sklepní + parapety	2,4	m ²
Osvětlovací tělesa	14	ks
Hydrantové skříně	2	ks
Listovní schránky	0,75	m ²
Sušárna	31,78	m ²

Součástí přílohy je půdorys společných prostor domu pro zajištění úklidu.

SUTERÉN

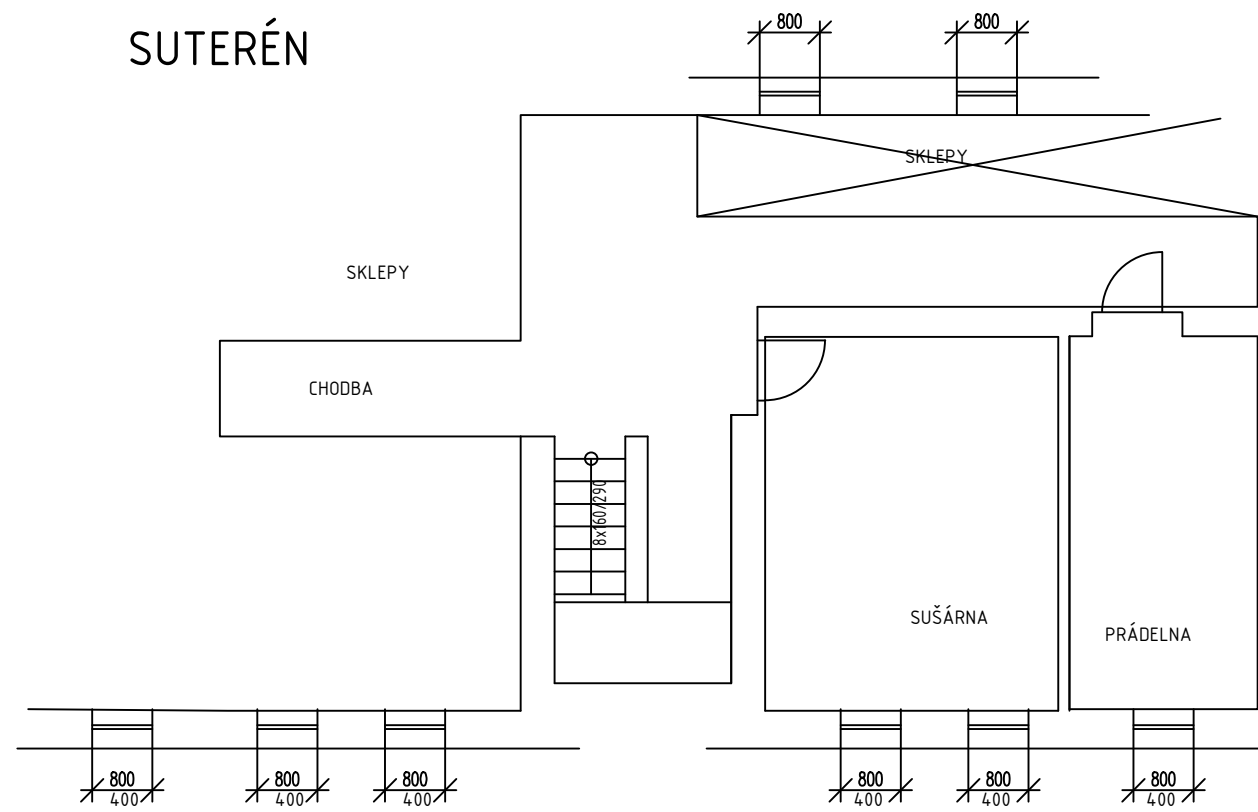

1.NP

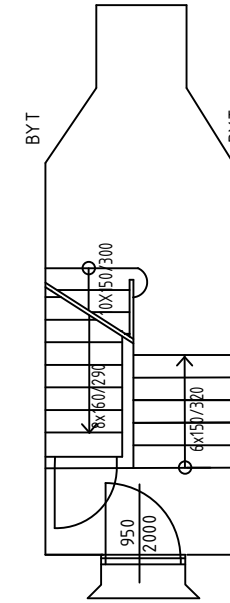

2.NP

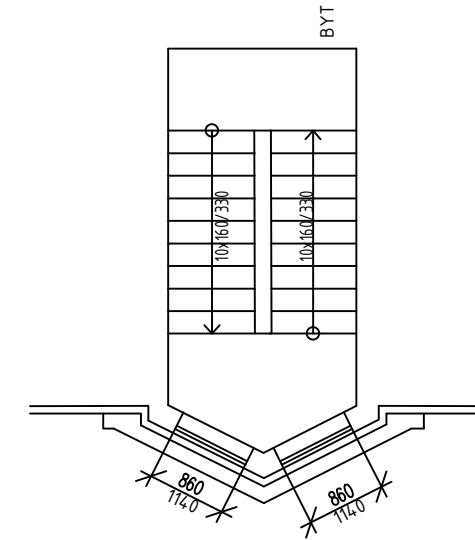

3.NP

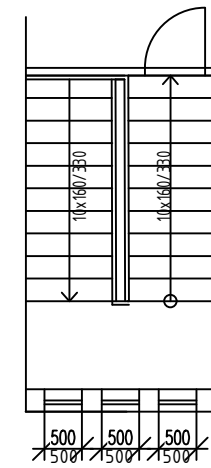

VYMĚŘENÍ SPOLEČNÝCH PROSTOR BYTOVÝCH DOMŮ V MAJETKU SMO, SVĚŘENÝCH MĚSTSKÉMU OBVODU OSTRAVA-JIH PRO ZAJIŠTĚNÍ ÚKLIDU

INVESTOR	Statutární město Ostrava - Městský obvod Ostrava - Jih	ČOS exim s.r.o Alešova 26 370 01 České Budějovice
VEDOUCÍ PROJEKTU	Ing. Lenka Jakšová	FORMÁT: 2 x A4
NÁZEV VÝKRESU	JUBILEJNÍ 6	DATUM: 11 / 2017
		MĚŘITKO: 1 : 100
		Č.v.: 72

Příloha č. 1 Dílčí část 5.5 - Bytový dům Jubilejní 254/8 Ostrava-Hrabůvka

Zhotovitel se zavazuje provádět pro Objednatele za úplaty úklidové služby ve společných prostorách bytového domu s č. p. 254 na adrese Jubilejní č. or. 8 v Ostravě-Hrabůvce, stojícího na pozemku parc. č. st. 210 v k. ú. Hrabůvka, který má 3 nadzemní podlaží s 4 byty a 1 podzemní podlaží.

Den provádění úklidu oznámí Zhotovitel písemně Objednateli před zahájením prací. V případě změny dne konání úklidu v průběhu provádění prací je Zhotovitel povinen toto písemně oznámit Objednateli 30 kalendářních dnů předem, pokud se smluvní strany nedohodnou jinak.

Při úklidu bude Zhotovitel používat vlastní čisticí, dezinfekční a technické prostředky, jejichž cena je zahrnuta v ceně úklidových prací a souvisejících služeb. Tyto prostředky budou na požádání Objednatele identifikovatelné minimálně svým výrobcem.

Rozsah a četnost úklidových prací:

1 x týdně:

- úklid vstupního prostoru domu (zametení, vytření),
- úklid schodišťového prostoru, podest a mezipodest ve všech podlažích, balkonu (zametení, vytření),
- úklid schodů do sklepních prostor a prostoru pod schodištěm (zametení, vytření),
- umytí a vyleštění vstupních domovních dveří a dveří ve společných prostorách domu,
- vynesení reklamních letáků,
- vyčištění rohože u vstupu,
- umytí okenních parapetů, vypínačů, otření prachu a ometání pavučin průběžně dle potřeby,
- zametení a vytření venkovní podesty a schodů u předního a zadního vstupu.

1 x měsíčně:

- zametení a vytření sklepních prostor, sušárny,
- umytí schodišťových madel a zábradlí,
- umytí schránek a zvonkového tabla.

1 x za tři měsíce:

- umytí hydrantových skříněk,
- umytí sklepních dveří (ve společných prostorách domu).

2 x ročně:

- umytí osvětlovacích těles ve společných prostorách bytového domu a sklepních prostorách,
- umytí schodišťových oken,
- umytí sklepních oken.

Výměry objektu:

Venkovní prostory		
Označení prostoru	výměra	jednotka
Podesta	0,43	m ²
Vnitřní prostory		
Označení prostoru	výměra	jednotka
Schodiště	29,06	m ²
Podesty	20,44	m ²
Sklepní prostory	24,73	m ²
Dveře vstupní část. prosklené	1ks, 1,80 m ²	ks, m ²
Dveře vnitřní plné	2	ks

Dveře sklepní	2	ks
Okna + parapety	2,1	m ²
Okna sklepní + parapety	2,56	m ²
Osvětlovací tělesa	16	ks
Hydrantové skříně	1	ks
Listovní schránky	0,7	m ²
Sušárna	13,2	m ²

Součástí přílohy je půdorys společných prostor domu pro zajištění úklidu.

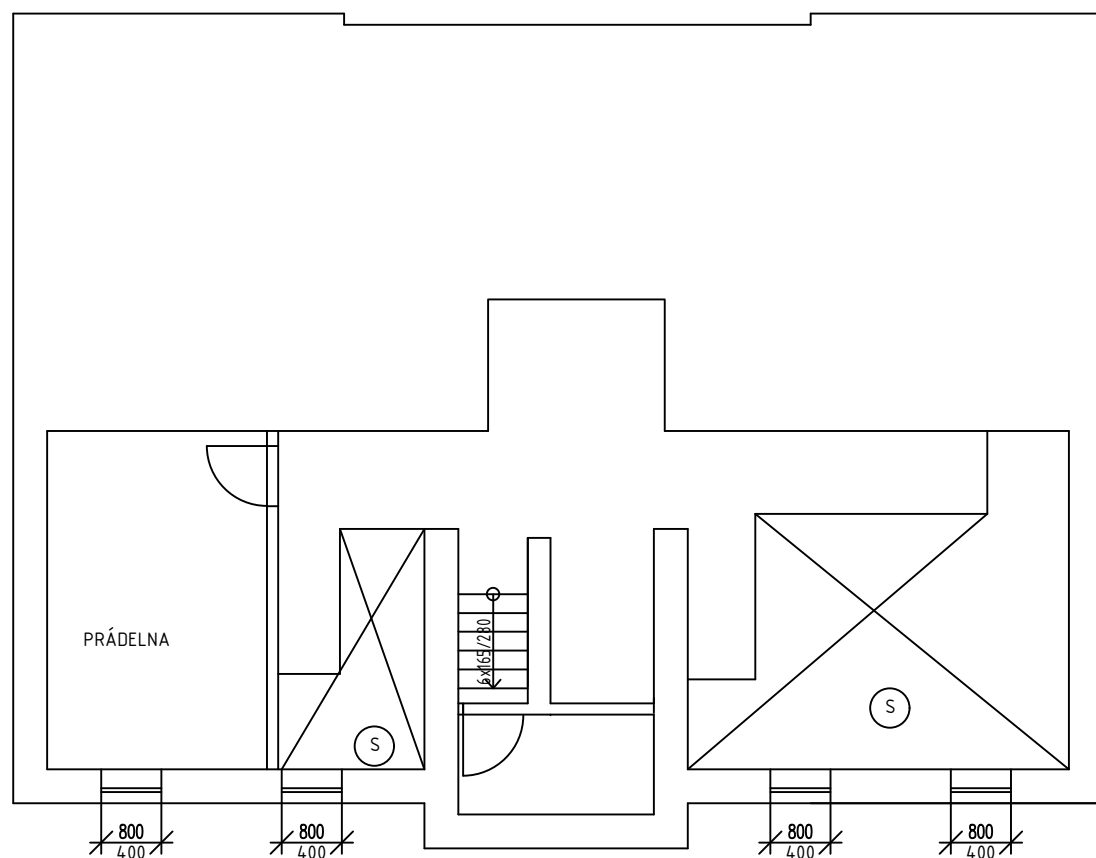

SUTERÉN

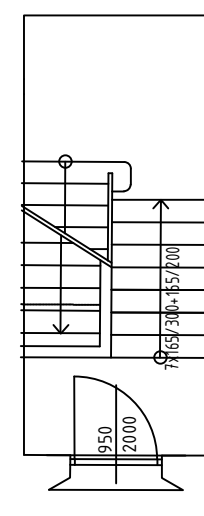

1.NP

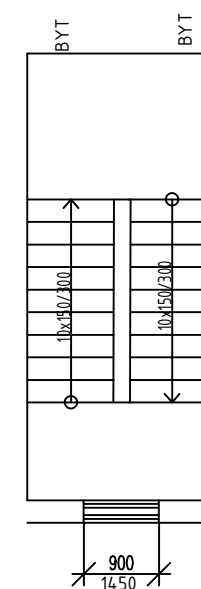

2.NP

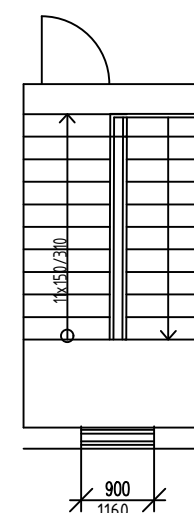

3.NP

Ⓢ SKLEPNÍ BOXY

VYMĚŘENÍ SPOLEČNÝCH PROSTOR BYTOVÝCH DOMŮ V MAJETKU SMO, SVĚŘENÝCH MĚSTSKÉMU OBVODU OSTRAVA-JIH PRO ZAJIŠTĚNÍ ÚKLIDU

INVESTOR	Statutární město Ostrava - Městský obvod Ostrava - Jih	ČOS exim s.r.o Alešova 26 370 01 České Budějovice	
VEDOUCÍ PROJEKTU	Ing. Lenka Jakšová	FORMÁT:	2 x A4
NÁZEV VÝKRESU		DATUM:	11 / 2017
		MĚŘITKO:	1 : 100
		Č.v.:	74
JUBILEJNÍ 8			

Příloha č. 1 Dílčí část 5.6 - Bytový dům Jubilejní 255/12 Ostrava-Hrabůvka

Zhotovitel se zavazuje provádět pro Objednatele za úplaty úklidové služby ve společných prostorách bytového domu s č. p. 255 na adrese Jubilejní č. or. 12 v Ostravě-Hrabůvce, stojícího na pozemku parc. č. st. 211 v k. ú. Hrabůvka, který má 3 nadzemní podlaží s 4 byty a 1 podzemní podlaží.

Den provádění úklidu oznámí Zhotovitel písemně Objednateli před zahájením prací. V případě změny dne konání úklidu v průběhu provádění prací je Zhotovitel povinen toto písemně oznámit Objednateli 30 kalendářních dnů předem, pokud se smluvní strany nedohodnou jinak.

Při úklidu bude Zhotovitel používat vlastní čisticí, dezinfekční a technické prostředky, jejichž cena je zahrnuta v ceně úklidových prací a souvisejících služeb. Tyto prostředky budou na požádání Objednatele identifikovatelné minimálně svým výrobcem.

Rozsah a četnost úklidových prací:

1 x týdně:

- úklid vstupního prostoru domu (zametení, vytření),
- úklid schodišťového prostoru, podest a mezipodest ve všech podlažích, balkonu (zametení, vytření),
- úklid schodů do sklepních prostor a prostoru pod schodištěm (zametení, vytření),
- umytí a vyleštění vstupních domovních dveří a dveří ve společných prostorách domu,
- vynesení reklamních letáků,
- vyčištění rohože u vstupu,
- umytí okenních parapetů, vypínačů, otření prachu a ometání pavučin průběžně dle potřeby,
- zametení a vytření venkovní podesty a schodů u předního a zadního vstupu.

1 x měsíčně:

- zametení a vytření sklepních prostor, sušárny,
- umytí schodišťových madel a zábradlí,
- umytí schránek a zvonkového tabla.

1 x za tři měsíce:

- umytí hydrantových skříněk,
- umytí sklepních dveří (ve společných prostorách domu).

2 x ročně:

- umytí osvětlovacích těles ve společných prostorách bytového domu a sklepních prostorách,
- umytí schodišťových oken,
- umytí sklepních oken.

Výměry objektu:

Venkovní prostory		
Označení prostoru	výměra	jednotka
Podesta	0,43	m ²
Vnitřní prostory		
Označení prostoru	Výměra	jednotka
Schodiště	15,7	m ²
Podesty	24,42	m ²
Sklepní prostory	24,73	m ²
Dveře vstupní část. prosklené	1ks, 1,80 m ²	ks, m ²
Dveře vnitřní plné	2	ks

Dveře sklepní	1	ks
Okna + parapety	2,1	m ²
Okna sklepní + parapety	2,56	m ²
Osvětlovací tělesa	16	ks
Hydrantové skříně	1	ks
Listovní schránky	0,7	m ²
Sušárna	13,2	m ²

Součástí přílohy je půdorys společných prostor domu pro zajištění úklidu.

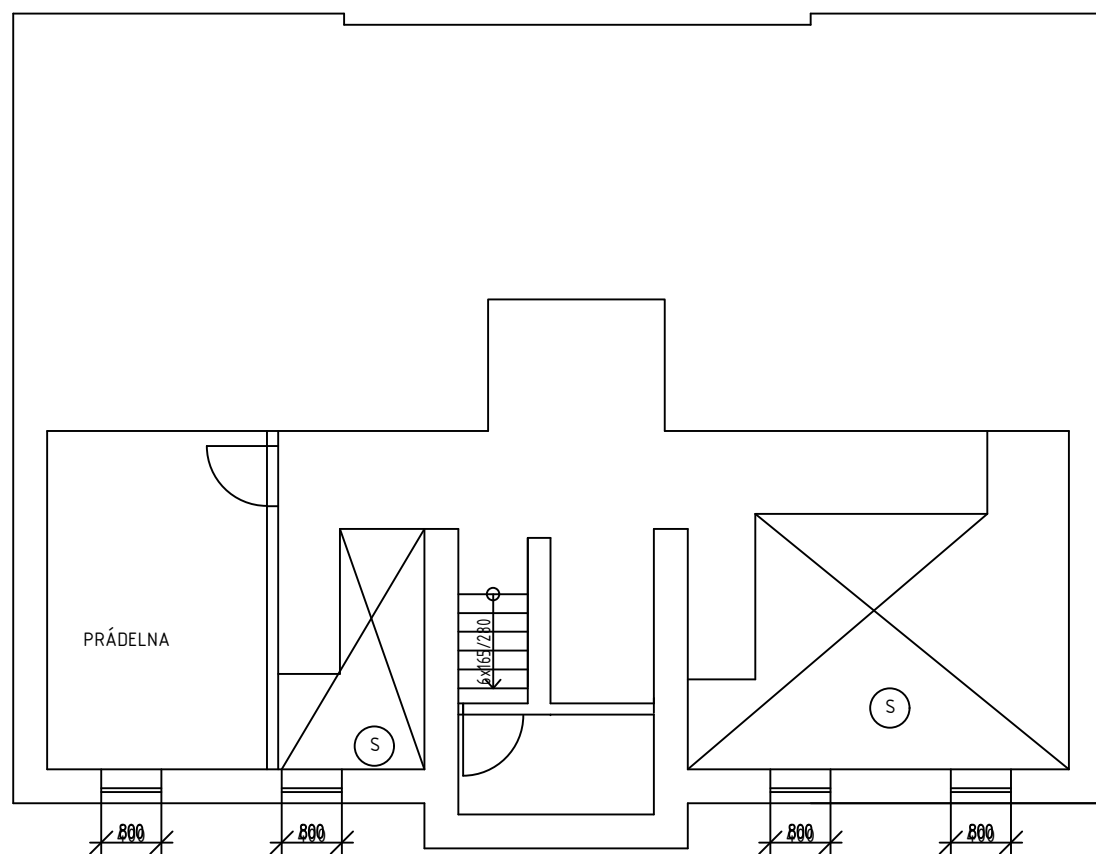

SUTERÉN

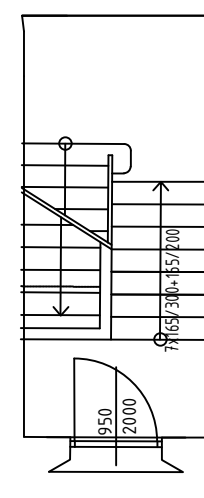

1.NP

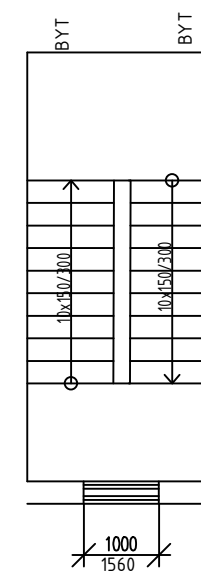

2.NP

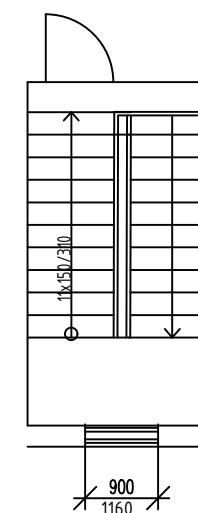

3.NP

Ⓢ SKLEPNÍ BOXY

VYMĚŘENÍ SPOLEČNÝCH PROSTOR BYTOVÝCH DOMŮ V MAJETKU SMO, SVĚŘENÝCH MĚSTSKÉMU OBVODU OSTRAVA-JIH PRO ZAJIŠTĚNÍ ÚKLIDU

INVESTOR	Statutární město Ostrava - Městský obvod Ostrava - Jih	ČOS exim s.r.o Alešova 26 370 01 České Budějovice	
VEDOUCÍ PROJEKTU	Ing. Lenka Jakšová	FORMÁT:	2 x A4
NÁZEV VÝKRESU		DATUM:	11 / 2017
		MĚŘITKO:	1 : 100
		Č.v.:	78
JUBILEJNÍ 12			

Příloha č. 1 Dílčí část 5.7 - Bytový dům Jubilejní 283/20 Ostrava-Hrabůvka

Zhotovitel se zavazuje provádět pro Objednatele za úplaty úklidové služby ve společných prostorách bytového domu s č. p. 283 na adrese Jubilejní č. or. 20 v Ostravě-Hrabůvce, stojícího na pozemku parc. č. st. 289 v k. ú. Hrabůvka, který má 3 nadzemní podlaží s 4 byty a 1 podzemní podlaží.

Den provádění úklidu oznámí Zhotovitel písemně Objednateli před zahájením prací. V případě změny dne konání úklidu v průběhu provádění prací je Zhotovitel povinen toto písemně oznámit Objednateli 30 kalendářních dnů předem, pokud se smluvní strany nedohodnou jinak.

Při úklidu bude Zhotovitel používat vlastní čisticí, dezinfekční a technické prostředky, jejichž cena je zahrnuta v ceně úklidových prací a souvisejících služeb. Tyto prostředky budou na požádání Objednatele identifikovatelné minimálně svým výrobcem.

Rozsah a četnost úklidových prací:

1 x týdně:

- úklid vstupního prostoru domu (zametení, vytření),
- úklid schodišťového prostoru, podest a mezipodest ve všech podlažích, balkonu (zametení, vytření),
- úklid schodů do sklepních prostor a prostoru pod schodištěm (zametení, vytření),
- umytí a vyleštění vstupních domovních dveří a dveří ve společných prostorách domu,
- vynesení reklamních letáků,
- vyčištění rohože u vstupu,
- umytí okenních parapetů, vypínačů, otření prachu a ometání pavučin průběžně dle potřeby,
- zametení a vytření venkovní podesty a schodů u předního a zadního vstupu.

1 x měsíčně:

- zametení a vytření sklepních prostor, sušárny,
- umytí schodišťových madel a zábradlí,
- umytí schránek a zvonkového tabla.

1 x za tři měsíce:

- umytí hydrantových skříněk,
- umytí sklepních dveří (ve společných prostorách domu).

2 x ročně:

- umytí osvětlovacích těles ve společných prostorách bytového domu a sklepních prostorách,
- umytí schodišťových oken,
- umytí sklepních oken.

Výměry objektu:

Venkovní prostory		
Označení prostoru	výměra	jednotka
Podesta	2,61	m ²
Schodiště	3,55	m ²
Vnitřní prostory		
Označení prostoru	Výměra	jednotka
Schodiště	26,15	m ²
Podesty	15,3	m ²
Vstupní hala	10,24	m ²
Sklepní prostory	21,05	m ²

Dveře vstupní část. prosklené	2ks, 4,6 m ²	ks, m ²
Dveře vnitřní plné	1	ks
Dveře sklepní	1	ks
Keramický obklad stěn	6,88	m ²
Okna + parapety	4,17	m ²
Okna sklepní + parapety	2,95	m ²
Osvětlovací tělesa	12	ks
Hydrantové skříně	3	ks
Listovní schránky	0,54	m ²
Sušárna	13,5	m ²

Součástí přílohy je půdorys společných prostor domu pro zajištění úklidu.

SUTERÉN

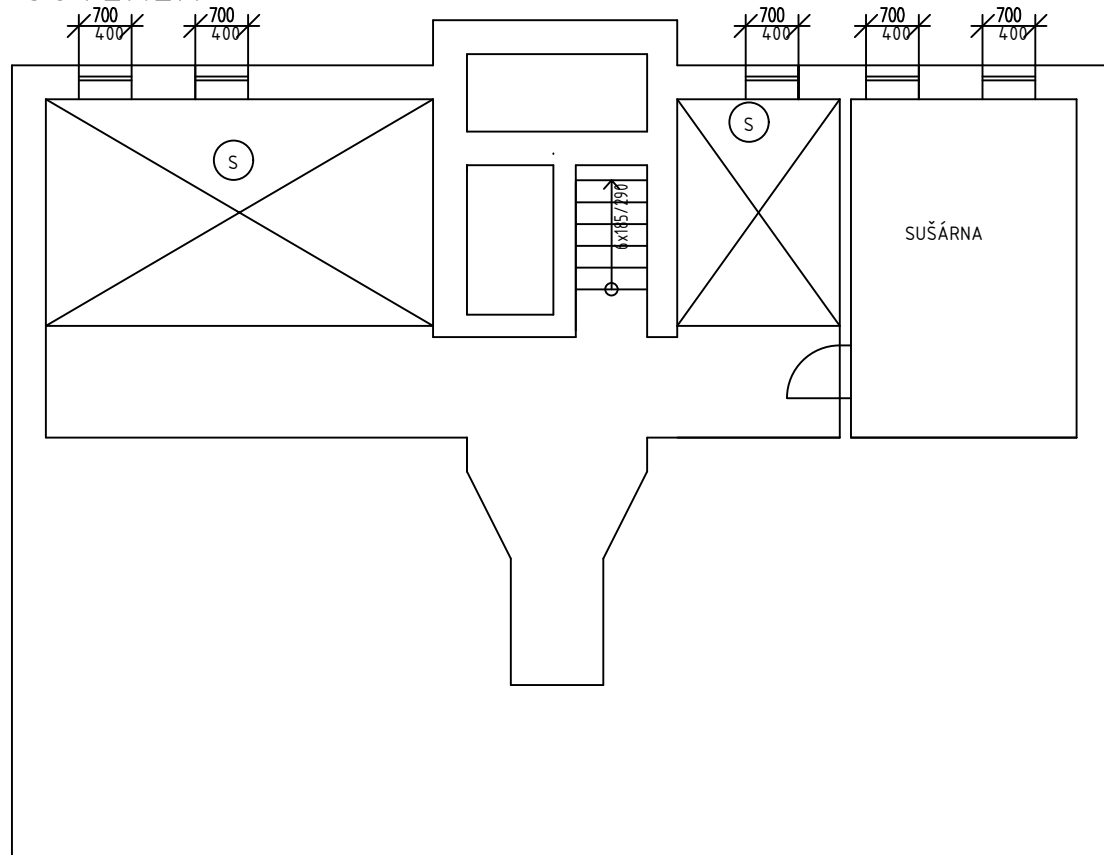

1.NP

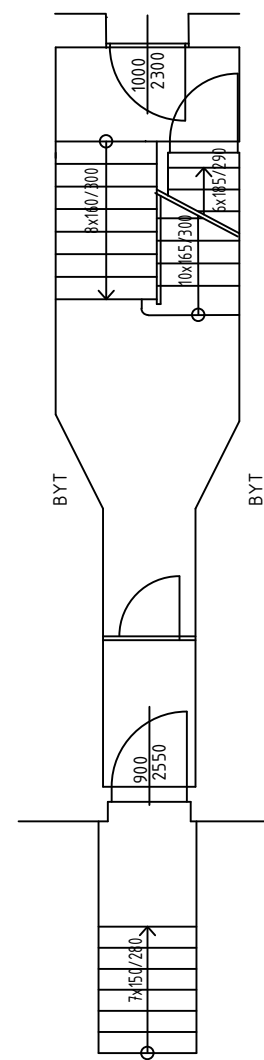

2.NP

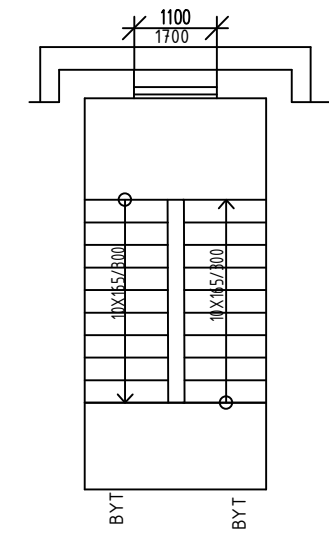

3.NP

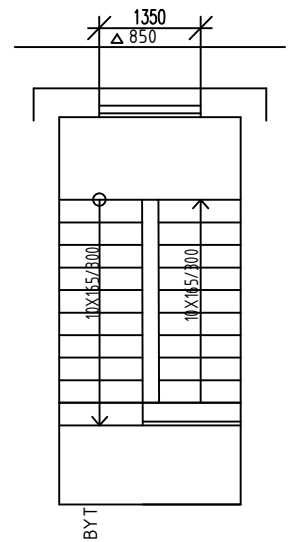

(S) SKLEPNÍ BOXY

VYMĚŘENÍ SPOLEČNÝCH PROSTOR BYTOVÝCH DOMŮ V MAJETKU SMO, SVĚŘENÝCH MĚSTSKÉMU OBVODU OSTRAVA-JIH PRO ZAJIŠTĚNÍ ÚKLIDU

INVESTOR	Statutární město Ostrava - Městský obvod Ostrava - Jih	ČOS exim s.r.o Alešova 26 370 01 České Budějovice
VEDOUCÍ PROJEKTU	Ing. Lenka Jakšová	FORMÁT: 2 x A4
NÁZEV VÝKRESU	JUBILEJNÍ 20	DATUM: 11 / 2017
		MĚŘITKO: 1 : 100
		Č.v.: 84

Příloha č. 1 Dílčí část 5.8 - Bytový dům Jubilejní 295/26 Ostrava-Hrabůvka

Zhotovitel se zavazuje provádět pro Objednatele za úplatu úklidové služby ve společných prostorách bytového domu s č. p. 295 na adrese Jubilejní č. or. 26 Ostrava-Hrabůvka, stojícího na pozemku parc. č. st. 280 v k. ú. Hrabůvka, který má 3 nadzemní podlaží s 4 byty a 1 podzemní podlaží.

Den provádění úklidu oznámí Zhotovitel písemně Objednateli před zahájením prací. V případě změny dne konání úklidu v průběhu provádění prací je Zhotovitel povinen toto písemně oznámit Objednateli 30 kalendářních dnů předem, pokud se smluvní strany nedohodnou jinak.

Při úklidu bude Zhotovitel používat vlastní čistící, dezinfekční a technické prostředky, jejichž cena je zahrnuta v ceně úklidových prací a souvisejících služeb. Tyto prostředky budou na požádání Objednatele identifikovatelné minimálně svým výrobcem.

Rozsah a četnost úklidových prací:

1 x týdně:

- úklid vstupního prostoru domu (zametení, vytření),
- úklid schodišťového prostoru, podest a mezipodest ve všech podlažích, balkonu (zametení, vytření),
- úklid schodů do sklepních prostor a prostoru pod schodištěm (zametení, vytření),
- umytí a vyleštění vstupních domovních dveří a dveří ve společných prostorách domu,
- vynesení reklamních letáků,
- vyčištění rohože u vstupu,
- umytí okenních parapetů, vypínačů, otření prachu a ometání pavučin průběžně dle potřeby,
- zametení a vytření venkovní podesty a schodů u předního a zadního vstupu.

1 x měsíčně:

- zametení a vytření sklepních prostor, sušárny,
- umytí schodišťových madel a zábradlí,
- umytí schránek a zvonkového tabla.

1 x za tři měsíce:

- umytí hydrantových skříněk,
- umytí sklepních dveří (ve společných prostorách domu).

2 x ročně:

- umytí osvětlovacích těles ve společných prostorách bytového domu a sklepních prostorách,
- umytí schodišťových oken,
- umytí sklepních oken.

Výměry objektu:

Venkovní prostory		
Označení prostoru	výměra	jednotka
Podesta	3,77	m ²
Vnitřní prostory		
Označení prostoru	Výměra	jednotka
Schodiště	27,9	m ²
Podesty	20,84	m ²
Sklepní prostory	23,73	m ²
Dveře vstupní část. prosklené	1ks, 2,6 m ²	ks, m ²
Dveře vnitřní plné	2	ks

Dveře sklepní	1	ks
Okna + parapety	2,3	m ²
Okna sklepní + parapety	2,72	m ²
Osvětlovací tělesa	16	ks
Hydrantové skříně	1	ks
Listovní schránky	0,7	m ²
Sušárna	13,2	m ²

Součástí přílohy je půdorys společných prostor domu pro zajištění úklidu.

SUTERÉN

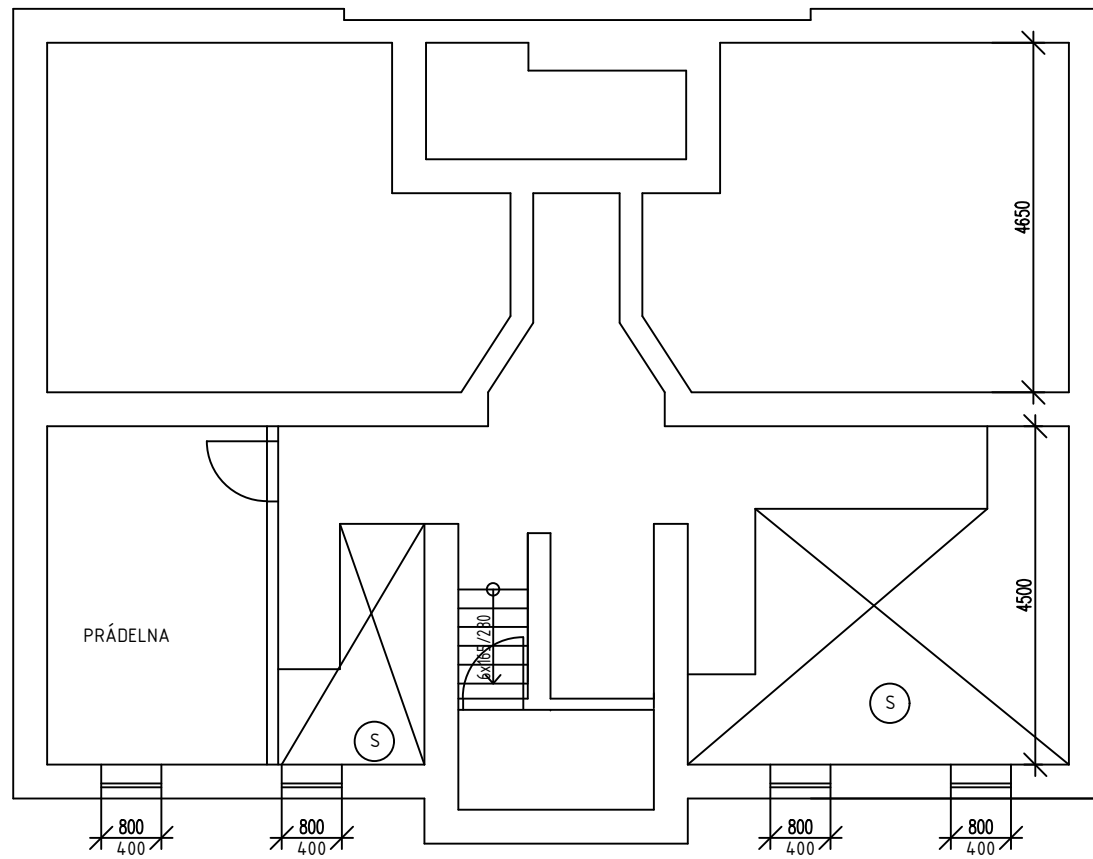

1.NP

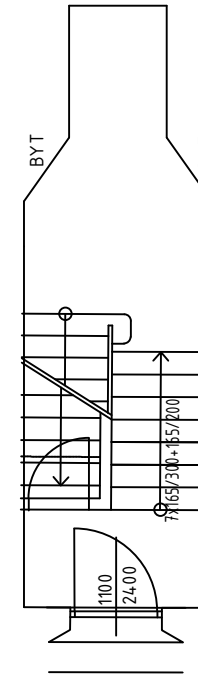

2.NP

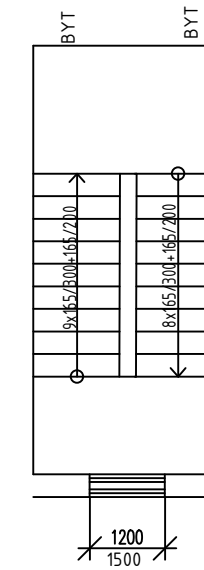

3.NP

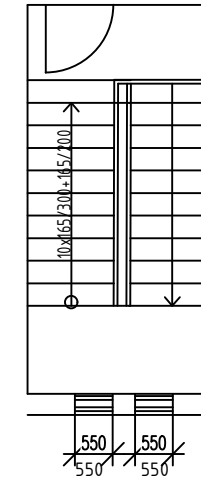

Ⓢ SKLEPNÍ BOXY

VYMĚŘENÍ SPOLEČNÝCH PROSTOR BYTOVÝCH DOMŮ V MAJETKU SMO, SVĚŘENÝCH MĚSTSKÉMU OBVODU OSTRAVA-JIH PRO ZAJIŠTĚNÍ ÚKLIDU

INVESTOR	Statutární město Ostrava - Městský obvod Ostrava - Jih	ČOS exim s.r.o Alešova 26 370 01 České Budějovice	
VEDOUČÍ PROJEKTU	Ing. Lenka Jakšová	FORMÁT:	2 x A4
NÁZEV VÝKRESU JUBILEJNÍ 26		DATUM:	11 / 2017
		MĚŘITKO:	1 : 100
		Č.v.:	87

Příloha č. 1 Dílčí část 5.9 - Bytový dům Jubilejní 292/32 Ostrava-Hrabůvka

Zhotovitel se zavazuje provádět pro Objednatele za úplatu úklidové služby ve společných prostorách bytového domu s č. p. 292 na adrese Jubilejní č. or. 32 v Ostravě-Hrabůvce, stojícího na pozemku parc. č. st. 277 v k. ú. Hrabůvka, který má 3 nadzemní podlaží s 4 byty a 1 podzemní podlaží.

Den provádění úklidu oznámí Zhotovitel písemně Objednateli před zahájením prací. V případě změny dne konání úklidu v průběhu provádění prací je Zhotovitel povinen toto písemně oznámit Objednateli 30 kalendářních dnů předem, pokud se smluvní strany nedohodnou jinak.

Při úklidu bude Zhotovitel používat vlastní čistící, dezinfekční a technické prostředky, jejichž cena je zahrnuta v ceně úklidových prací a souvisejících služeb. Tyto prostředky budou na požádání Objednatele identifikovatelné minimálně svým výrobcem.

Rozsah a četnost úklidových prací:

1 x týdně:

- úklid vstupního prostoru domu (zametení, vytření),
- úklid schodišťového prostoru, podest a mezipodest ve všech podlažích, balkonu (zametení, vytření),
- úklid schodů do sklepních prostor a prostoru pod schodištěm (zametení, vytření),
- umytí a vyleštění vstupních domovních dveří a dveří ve společných prostorách domu,
- vynesení reklamních letáků,
- vyčištění rohože u vstupu,
- umytí okenních parapetů, vypínačů, otření prachu a ometání pavučin průběžně dle potřeby,
- zametení a vytření venkovní podesty a schodů u předního a zadního vstupu.

1 x měsíčně:

- zametení a vytření sklepních prostor, sušárny,
- umytí schodišťových madel a zábradlí,
- umytí schránek a zvonkového tabla.

1 x za tři měsíce:

- umytí hydrantových skříněk,
- umytí sklepních dveří (ve společných prostorách domu).

2 x ročně:

- umytí osvětlovacích těles ve společných prostorách bytového domu a sklepních prostorách,
- umytí schodišťových oken,
- umytí sklepních oken.

Výměry objektu:

Venkovní prostory		
Označení prostoru	výměra	jednotka
Podesta	3,64	m ²
Schodiště	4,63	m ²
Vnitřní prostory		
Označení prostoru	Výměra	jednotka
Schodiště	27,25	m ²
Podesty	12,42	m ²
Sklepní prostory	30,6	m ²
Dveře vstupní část. prosklené	2ks, 4,54 m ²	ks, m ²

Dveře vnitřní plné	1	ks
Dveře vnitřní část. prosklené	2ks, 4,9m ²	ks, m ²
Dveře sklepní	1	ks
Okna + parapety	4,84	m ²
Okna sklepní + parapety	2,58	m ²
Osvětlovací tělesa	9	ks
Hydrantové skříně	1	ks
Listovní schránky	0,53	m ²
Kolárna	13,5	m ²

Součástí přílohy je půdorys společných prostor domu pro zajištění úklidu.

SUTERÉN

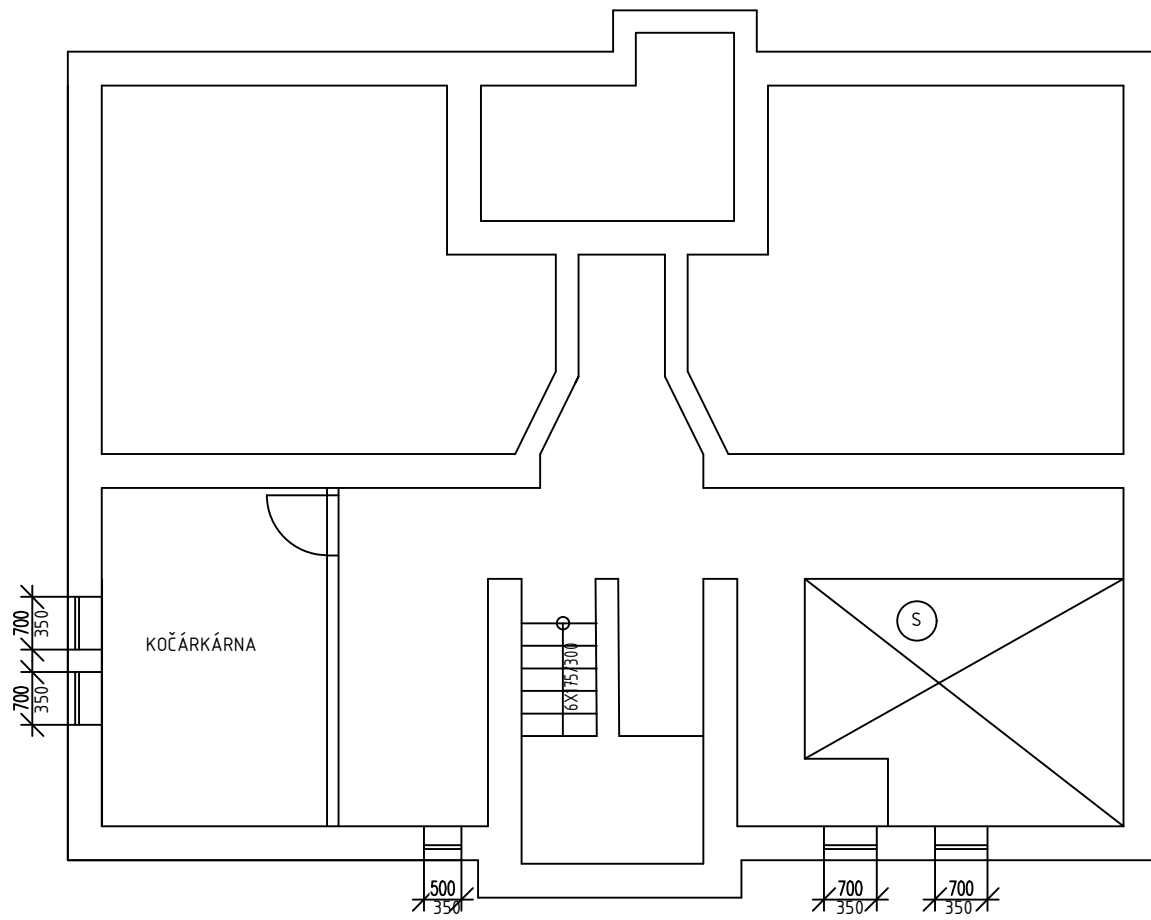

1.NP

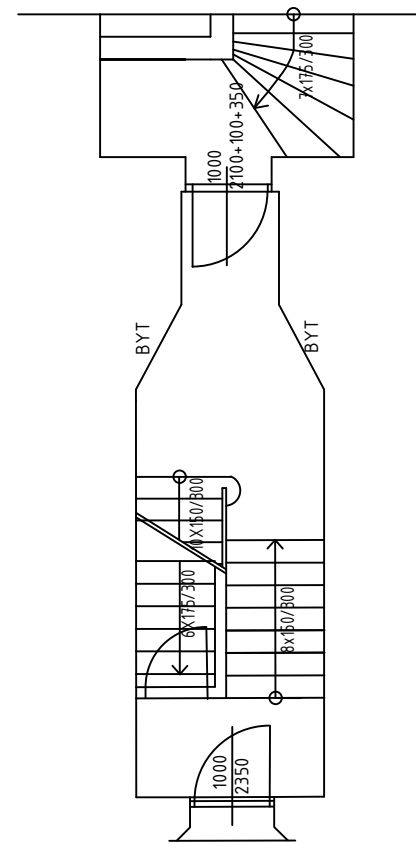

2.NP

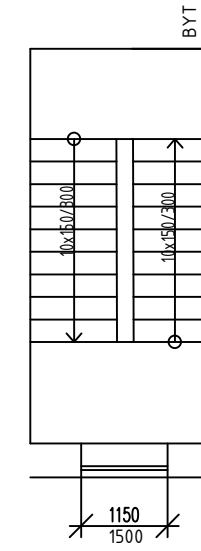

3.NP

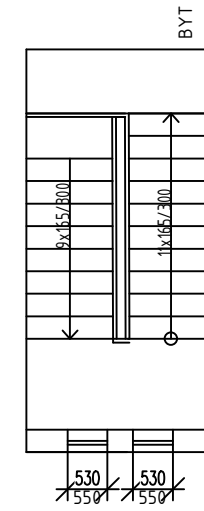

Ⓢ SKLEPNÍ BOXY

VYMĚŘENÍ SPOLEČNÝCH PROSTOR BYTOVÝCH DOMŮ V MAJETKU SMO, SVĚŘENÝCH MĚSTSKÉMU OBVODU OSTRAVA-JIH PRO ZAJIŠTĚNÍ ÚKLIDU

INVESTOR	Statutární město Ostrava - Městský obvod Ostrava - Jih	ČOS exim s.r.o Alešova 26 370 01 České Budějovice	
VEDOUCÍ PROJEKTU	Ing. Lenka Jakšová	FORMÁT:	2 x A4
NÁZEV VÝKRESU JUBILEJNÍ 32		DATUM:	11 / 2017
		MĚŘÍTKO:	1 : 100
		Č.v.:	93

Příloha č. 1 Dílčí část 5.10 - Bytový dům Jubilejní 291/34 Ostrava-Hrabůvka

Zhotovitel se zavazuje provádět pro Objednatele za úplaty úklidové služby ve společných prostorách bytového domu s č. p. 291 na adrese Jubilejní č. or. 34 v Ostravě-Hrabůvce, stojícího na pozemku parc. č. st. 287 v k. ú. Hrabůvka, který má 4 nadzemní podlaží s 6 byty a 1 podzemní podlaží.

Den provádění úklidu oznámí Zhotovitel písemně Objednateli před zahájením prací. V případě změny dne konání úklidu v průběhu provádění prací je Zhotovitel povinen toto písemně oznámit Objednateli 30 kalendářních dnů předem, pokud se smluvní strany nedohodnou jinak.

Při úklidu bude Zhotovitel používat vlastní čisticí, dezinfekční a technické prostředky, jejichž cena je zahrnuta v ceně úklidových prací a souvisejících služeb. Tyto prostředky budou na požádání Objednatele identifikovatelné minimálně svým výrobcem.

Rozsah a četnost úklidových prací:

1 x týdně:

- úklid vstupního prostoru domu (zametení, vytření),
- úklid schodišťového prostoru, podest a mezipodest ve všech podlažích, balkonu (zametení, vytření),
- úklid schodů do sklepních prostor a prostoru pod schodištěm (zametení, vytření),
- umytí a vyleštění vstupních domovních dveří a dveří ve společných prostorách domu,
- vynesení reklamních letáků,
- vyčištění rohože u vstupu,
- umytí okenních parapetů, vypínačů, otření prachu a ometání pavučin průběžně dle potřeby,
- zametení a vytření venkovní podesty a schodů u předního a zadního vstupu.

1 x měsíčně:

- zametení a vytření sklepních prostor, sušárny,
- umytí schodišťových madel a zábradlí,
- umytí schránek a zvonkového tabla.

1 x za tři měsíce:

- umytí hydrantových skříněk,
- umytí sklepních dveří (ve společných prostorách domu).

2 x ročně:

- umytí osvětlovacích těles ve společných prostorách bytového domu a sklepních prostorách,
- umytí schodišťových oken,
- umytí sklepních oken.

Výměry objektu:

Venkovní prostory		
Označení prostoru	výměra	jednotka
Podesta	3,26	m ²
Schodiště	5,22	m ²
Vnitřní prostory		
Označení prostoru	Výměra	jednotka
Schodiště	12,8	m ²
Podesty	28,89	m ²
Sklepní prostory	43,11	m ²
Společný balkon	7,53	m ²

Dveře balkonové	2,3	m ²
Dveře vstupní část. prosklené	2ks, 4,6 m ²	ks, m ²
Dveře vnitřní plné	1	ks
Dveře sklepní	2	ks
Okna + parapety	3,82	m ²
Okna sklepní + parapety	2,79	m ²
Osvětlovací tělesa	10	ks
Hydrantové skříně	1	ks
Listovní schránky	0,77	m ²
Sušárna	8,5	m ²

Součástí přílohy je půdorys společných prostor domu pro zajištění úklidu.

SUTERÉN

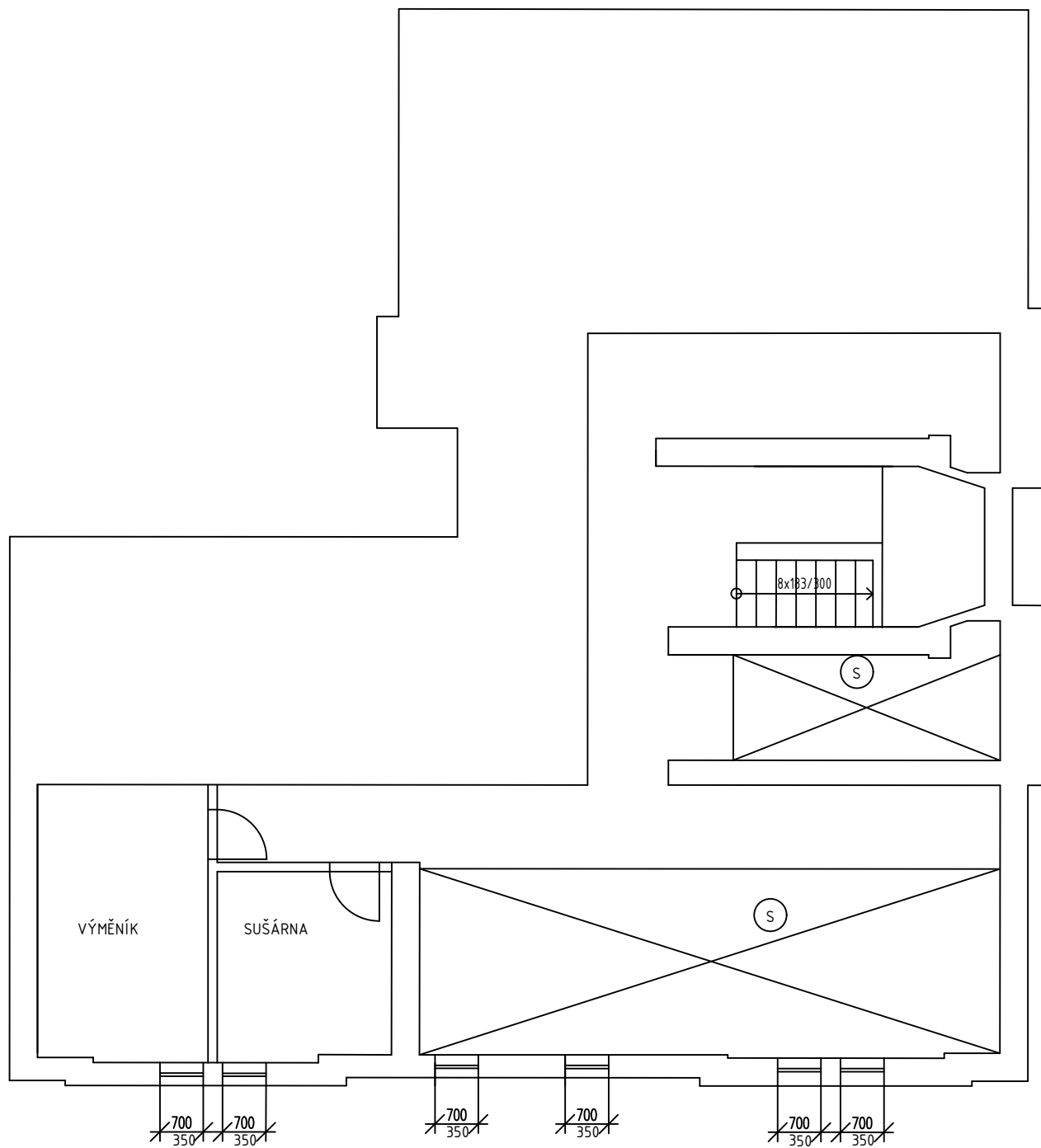

2.NP

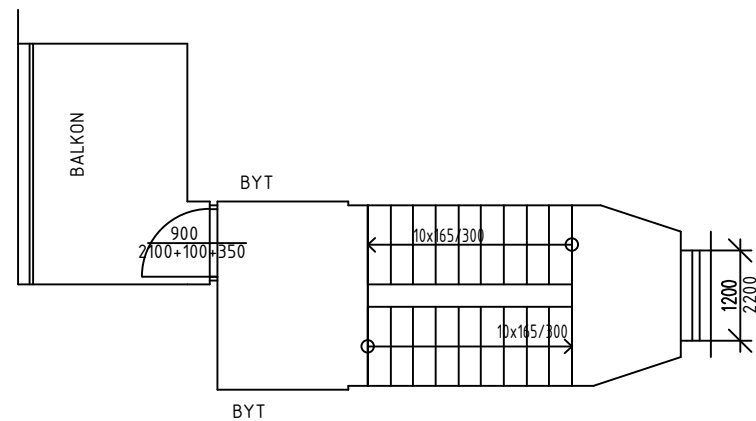

3.NP

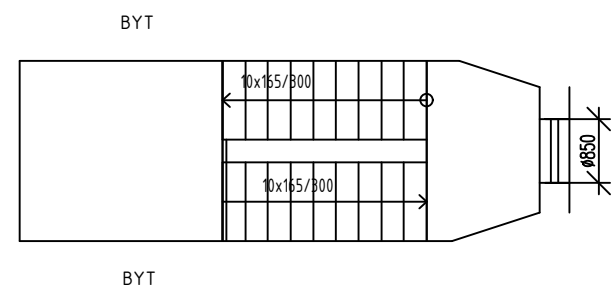

1.NP

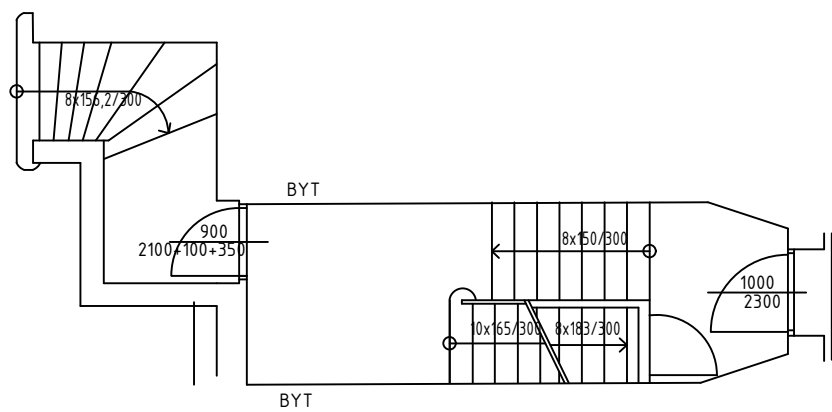

Ⓢ SKLEPNÍ BOXY

VYMĚŘENÍ SPOLEČNÝCH PROSTOR BYTOVÝCH DOMŮ V MAJETKU SMO, SVĚŘENÝCH MĚSTSKÉMU OBVODU OSTRAVA-JIH PRO ZAJIŠTĚNÍ ÚKLIDU

INVESTOR	Statutární město Ostrava - Městský obvod Ostrava - Jih	ČOS exim s.r.o Alešova 26 370 01 České Budějovice
VEDOUCÍ PROJEKTU	Ing. Lenka Jakšová	FORMÁT: 2 x A4
NÁZEV VÝKRESU	JUBILEJNÍ 34	DATUM: 11 / 2017
		MĚŘITKO: 1 : 100
		Č.v.: 95

Příloha č. 1 Dílčí část 5.11 - Bytový dům Jubilejní 345/60 Ostrava-Hrabůvka

Zhotovitel se zavazuje provádět pro Objednatele za úplaty úklidové služby ve společných prostorách bytového domu s č. p. 345 na adrese Jubilejní č. or. 60 v Ostravě-Hrabůvce, stojícího na pozemku parc. č. st. 305 v k. ú. Hrabůvka, který má 4 nadzemní podlaží s 6 byty a 1 podzemní podlaží.

Den provádění úklidu oznámí Zhotovitel písemně Objednateli před zahájením prací. V případě změny dne konání úklidu v průběhu provádění prací je Zhotovitel povinen toto písemně oznámit Objednateli 30 kalendářních dnů předem, pokud se smluvní strany nedohodnou jinak.

Při úklidu bude Zhotovitel používat vlastní čisticí, dezinfekční a technické prostředky, jejichž cena je zahrnuta v ceně úklidových prací a souvisejících služeb. Tyto prostředky budou na požádání Objednatele identifikovatelné minimálně svým výrobcem.

Rozsah a četnost úklidových prací:

1 x týdně:

- úklid vstupního prostoru domu (zametení, vytření),
- úklid schodišťového prostoru, podest a mezipodest ve všech podlažích, balkonu (zametení, vytření),
- úklid schodů do sklepních prostor a prostoru pod schodištěm (zametení, vytření),
- umytí a vyleštění vstupních domovních dveří a dveří ve společných prostorách domu,
- vynesení reklamních letáků,
- vyčištění rohože u vstupu,
- umytí okenních parapetů, vypínačů, otření prachu a ometání pavučin průběžně dle potřeby,
- zametení a vytření venkovní podesty a schodů u předního a zadního vstupu.

1 x měsíčně:

- zametení a vytření sklepních prostor, sušárny,
- umytí schodišťových madel a zábradlí,
- umytí schránek a zvonkového tabla.

1 x za tři měsíce:

- umytí hydrantových skříněk,
- umytí sklepních dveří (ve společných prostorách domu).

2 x ročně:

- umytí osvětlovacích těles ve společných prostorách bytového domu a sklepních prostorách,
- umytí schodišťových oken,
- umytí sklepních oken.

Výměry objektu:

Venkovní prostory		
Označení prostoru	výměra	jednotka
Podesta	11,83	m ²
Schodiště	4,65	m ²
Vnitřní prostory		
Označení prostoru	Výměra	jednotka
Schodiště	28,65	m ²
Podesty	22,08	m ²
Sklepní prostory	24,44	m ²
Společný balkon	6,65	m ²

Dveře balkonové	2,3	m ²
Dveře vstupní část. prosklené	2ks, 4,6 m ²	ks, m ²
Dveře vnitřní plné	1	ks
Dveře sklepní	1	ks
Okna + parapety	3,2	m ²
Okna sklepní + parapety	3,4	m ²
Osvětlovací tělesa	18	ks
Hydrantové skříně	1	ks
Listovní schránky	0,73	m ²
Sušárna	24,41	m ²

Součástí přílohy je půdorys společných prostor domu pro zajištění úklidu.

SUTERÉN

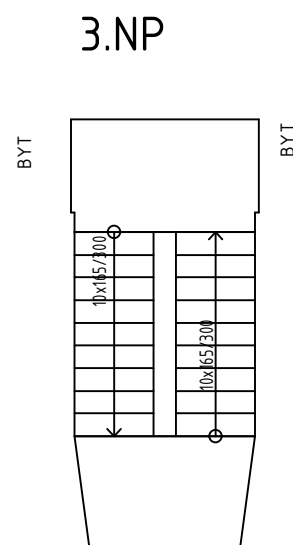
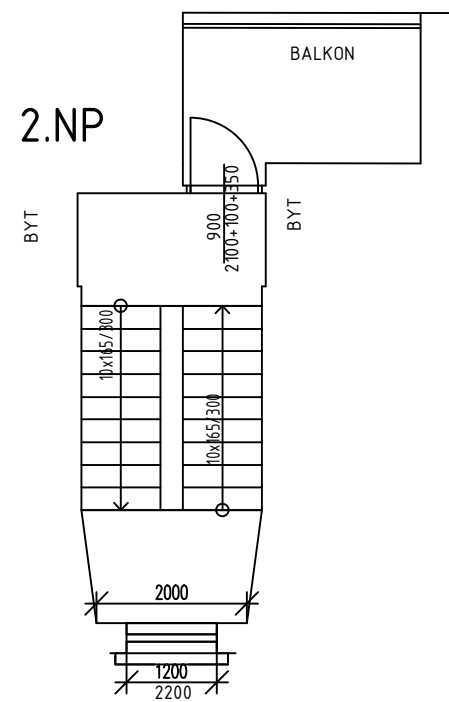
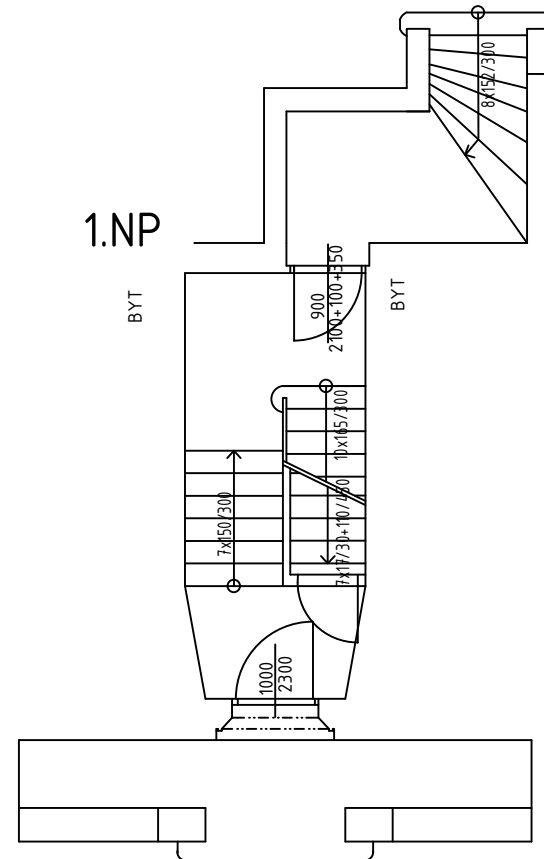
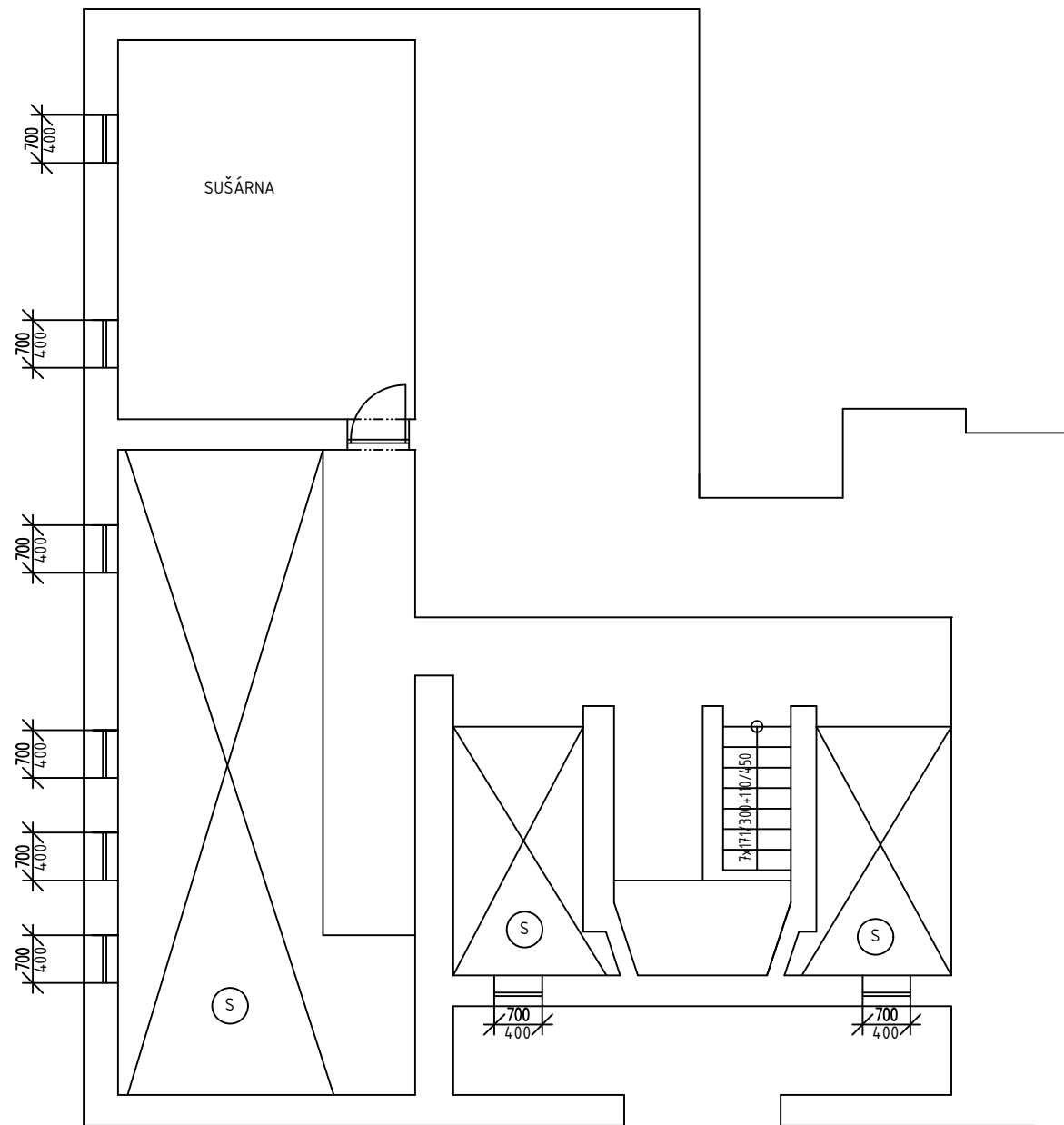

(S) SKLEPNÍ BOXY

VYMĚŘENÍ SPOLEČNÝCH PROSTOR BYTOVÝCH DOMŮ V MAJETKU SMO, SVĚŘENÝCH MĚSTSKÉMU OBVODU OSTRAVA-JIH PRO ZAJIŠTĚNÍ ÚKLIDU

INVESTOR	Statutární město Ostrava - Městský obvod Ostrava - Jih	ČOS exim s.r.o Alešova 26 370 01 České Budějovice
VEDOUCÍ PROJEKTU	Ing. Lenka Jakšová	FORMÁT: 2 x A4
NÁZEV VÝKRESU	JUBILEJNÍ 60	DATUM: 11 / 2017
		MĚŘITKO: 1 : 100
		Č.v.: 113

Příloha č. 1 Dílčí část 5.12 - Bytový dům Letecká 356/12 Ostrava-Hrabůvka

Zhotovitel se zavazuje provádět pro Objednatele za úplaty úklidové služby ve společných prostorách bytového domu s č. p. 356 na adrese Letecká č. or. 12 v Ostravě-Hrabůvce, stojícího na pozemku parc. č. st. 316 v k. ú. Hrabůvka, který má 3 nadzemní podlaží s 3 byty a 1 podzemní podlaží.

Den provádění úklidu oznámí Zhotovitel písemně Objednateli před zahájením prací. V případě změny dne konání úklidu v průběhu provádění prací je Zhotovitel povinen toto písemně oznámit Objednateli 30 kalendářních dnů předem, pokud se smluvní strany nedohodnou jinak.

Při úklidu bude Zhotovitel používat vlastní čisticí, dezinfekční a technické prostředky, jejichž cena je zahrnuta v ceně úklidových prací a souvisejících služeb. Tyto prostředky budou na požádání Objednatele identifikovatelné minimálně svým výrobcem.

Rozsah a četnost úklidových prací:

1 x týdně:

- úklid vstupního prostoru domu (zametení, vytření),
- úklid schodišťového prostoru, podest a mezipodest ve všech podlažích, balkonu (zametení, vytření),
- úklid schodů do sklepních prostor a prostoru pod schodištěm (zametení, vytření),
- umytí a vyleštění vstupních domovních dveří a dveří ve společných prostorách domu,
- vynesení reklamních letáků,
- vyčištění rohože u vstupu,
- umytí okenních parapetů, vypínačů, otření prachu a ometání pavučin průběžně dle potřeby,
- zametení a vytření venkovní podesty a schodů u předního a zadního vstupu.

1 x měsíčně:

- zametení a vytření sklepních prostor, sušárny,
- umytí schodišťových madel a zábradlí,
- umytí schránek a zvonkového tabla.

1 x za tři měsíce:

- umytí hydrantových skříněk,
- umytí sklepních dveří (ve společných prostorách domu).

2 x ročně:

- umytí osvětlovacích těles ve společných prostorách bytového domu a sklepních prostorách,
- umytí schodišťových oken,
- umytí sklepních oken.

Výměry objektu:

Venkovní prostory		
Označení prostoru	výměra	jednotka
Podesta	5,39	m ²
Schodiště	6,11	m ²
Vnitřní prostory		
Označení prostoru	Výměra	jednotka
Schodiště	26,45	m ²
Podesty	22,6	m ²
Dveře vstupní část. prosklené	2ks, 5,19 m ²	ks, m ²
Dveře vnitřní plné	2	ks

Dveře sklepní	2	ks
Okna + parapety	6,84	m ²
Okna sklepní + parapety	3,84	m ²
Osvětlovací tělesa	21	ks
Listovní schránky	0,5	m ²
Kolárna	18,95	m ²

Součástí přílohy je půdorys společných prostor domu pro zajištění úklidu.

SUTERÉN

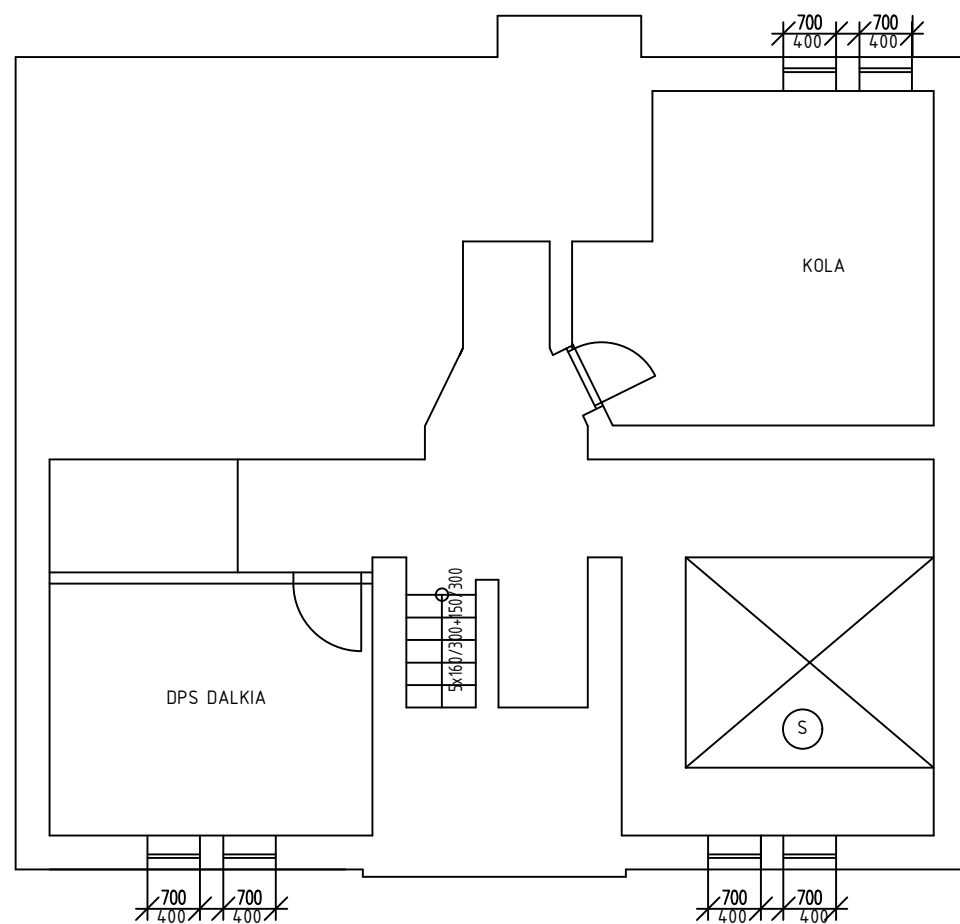

1.NP

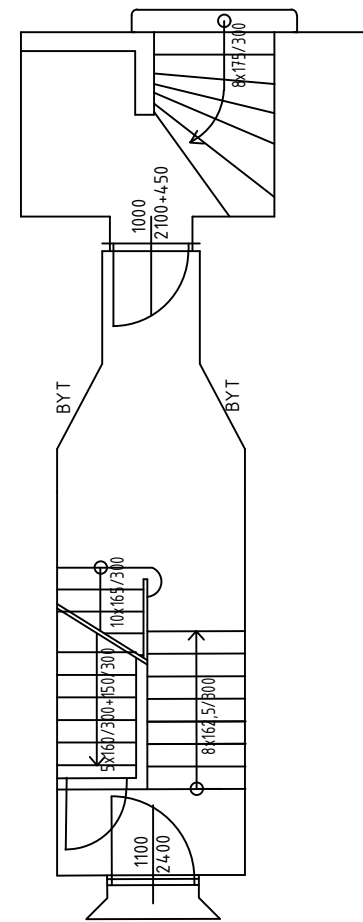

2.NP

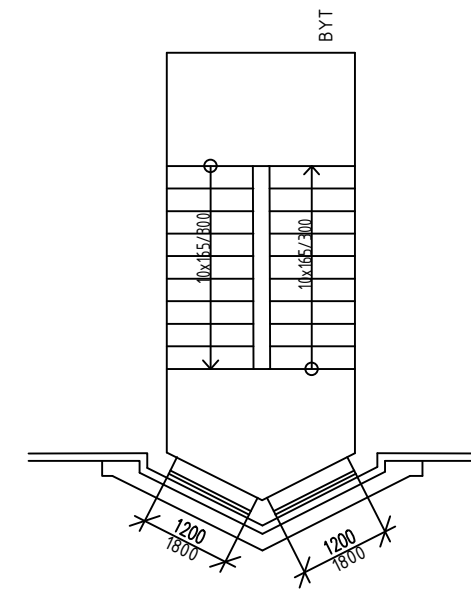

3.NP

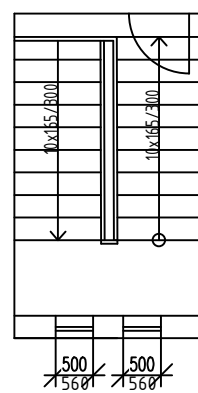

Ⓢ SKLEPNÍ BOXY

VYMĚŘENÍ SPOLEČNÝCH PROSTOR BYTOVÝCH DOMŮ V MAJETKU SMO, SVĚŘENÝCH MĚSTSKÉMU OBVODU OSTRAVA-JIH PRO ZAJIŠTĚNÍ ÚKLIDU

INVESTOR	Statutární město Ostrava - Městský obvod Ostrava - Jih	ČOS exim s.r.o Alešova 26 370 01 České Budějovice
VEDOUcí PROJEKTU	Ing. Lenka Jakšová	FORMÁT: 2 x A4
NÁZEV VÝKRESU	LETECKÁ 12	DATUM: 11 / 2017
		MĚŘITKO: 1 : 100
		Č.v.: 132

Příloha č. 1 Dílčí část 5.13 - Bytový dům Letecká 351/15 Ostrava-Hrabůvka

Zhotovitel se zavazuje provádět pro Objednatele za úplaty úklidové služby ve společných prostorách bytového domu s č. p. 351 na adrese Letecká č. or. 15 v Ostravě-Hrabůvce, stojícího na pozemku parc. č. st. 311 v k. ú. Hrabůvka, který má 4 nadzemní podlaží s 4 byty a 1 podzemní podlaží.

Den provádění úklidu oznámí Zhotovitel písemně Objednateli před zahájením prací. V případě změny dne konání úklidu v průběhu provádění prací je Zhotovitel povinen toto písemně oznámit Objednateli 30 kalendářních dnů předem, pokud se smluvní strany nedohodnou jinak.

Při úklidu bude Zhotovitel používat vlastní čisticí, dezinfekční a technické prostředky, jejichž cena je zahrnuta v ceně úklidových prací a souvisejících služeb. Tyto prostředky budou na požádání Objednatele identifikovatelné minimálně svým výrobcem.

Rozsah a četnost úklidových prací:

1 x týdně:

- úklid vstupního prostoru domu (zametení, vytření),
- úklid schodišťového prostoru, podest a mezipodest ve všech podlažích, balkonu (zametení, vytření),
- úklid schodů do sklepních prostor a prostoru pod schodištěm (zametení, vytření),
- umytí a vyleštění vstupních domovních dveří a dveří ve společných prostorách domu,
- vynesení reklamních letáků,
- vyčištění rohože u vstupu,
- umytí okenních parapetů, vypínačů, otření prachu a ometání pavučin průběžně dle potřeby,
- zametení a vytření venkovní podesty a schodů u předního a zadního vstupu.

1 x měsíčně:

- zametení a vytření sklepních prostor, sušárny,
- umytí schodišťových madel a zábradlí,
- umytí schránek a zvonkového tabla.

1 x za tři měsíce:

- umytí hydrantových skříněk,
- umytí sklepních dveří (ve společných prostorách domu).

2 x ročně:

- umytí osvětlovacích těles ve společných prostorách bytového domu a sklepních prostorách,
- umytí schodišťových oken,
- umytí sklepních oken.

Výměry objektu:

Venkovní prostory		
Označení prostoru	výměra	jednotka
Podesta	5,41	m ²
Schodiště	5,88	m ²
Vnitřní prostory		
Označení prostoru	Výměra	jednotka
Schodiště	26,41	m ²
Podesty	20,27	m ²
Sklepní prostory	27,1	m ²
Dveře vstupní část. prosklené	2ks, 4,5 m ²	ks, m ²

Dveře vnitřní plné	2	ks
Dveře sklepní	1	ks
Okna + parapety	5,26	m ²
Okna sklepní + parapety	2,96	m ²
Osvětlovací tělesa	10	ks
Hydrantové skříně	2	ks
Listovní schránky	0,5	m ²
Kolárna	29,71	m ²

Součástí přílohy je půdorys společných prostor domu pro zajištění úklidu.

SUTERÉN

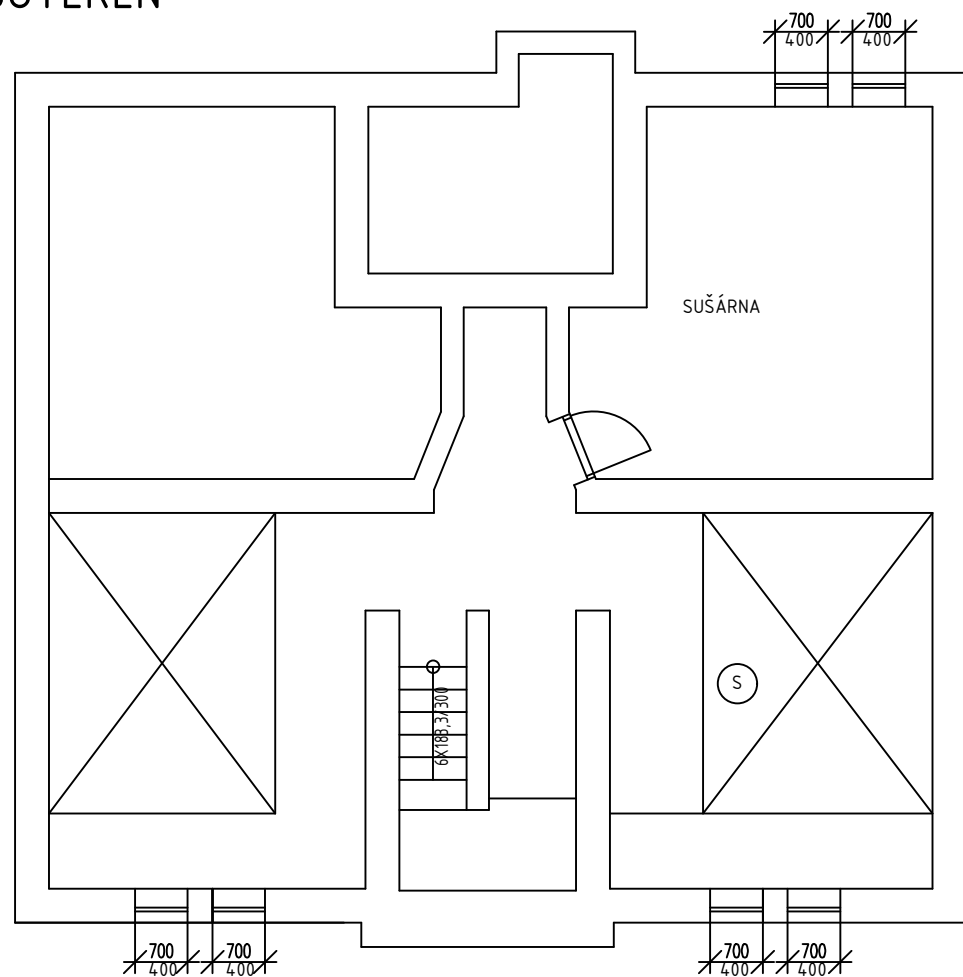

1.NP

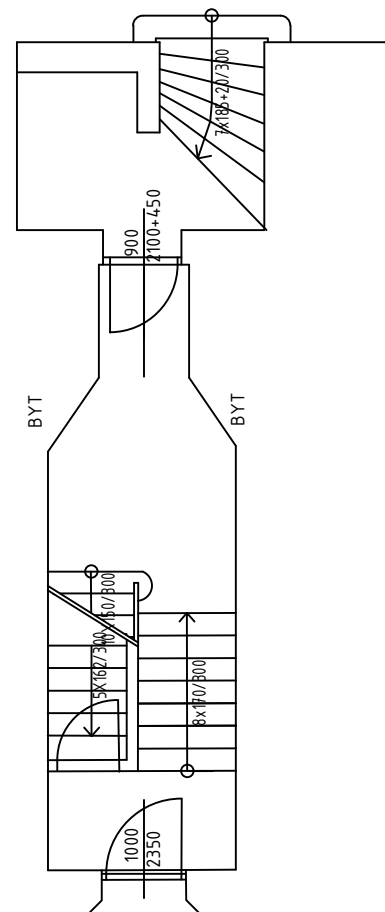

2.NP

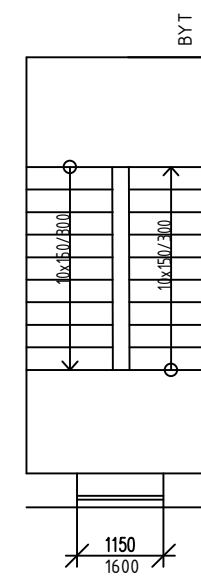

3.NP

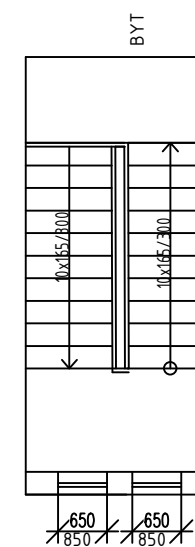

Ⓢ SKLEPNÍ BOXY

VYMĚŘENÍ SPOLEČNÝCH PROSTOR BYTOVÝCH DOMŮ V MAJETKU SMO, SVĚŘENÝCH MĚSTSKÉMU OBVODU OSTRAVA-JIH PRO ZAJIŠTĚNÍ ÚKLIDU

INVESTOR	Statutární město Ostrava - Městský obvod Ostrava - Jih	ČOS exim s.r.o Alešova 26 370 01 České Budějovice	
VEDOUCÍ PROJEKTU	Ing. Lenka Jakšová	FORMÁT:	2 x A4
NÁZEV VÝKRESU LETECKÁ 15		DATUM:	11 / 2017
		MĚŘÍTKO:	1 : 100
		Č.v.:	135

Příloha č. 1 Dílčí část 5.14 - Bytový dům Mládeže 495/11 Ostrava-Hrabůvka

Zhotovitel se zavazuje provádět pro Objednatele za úplaty úklidové služby ve společných prostorách bytového domu s č. p. 495 na adrese Mládeže č. or. 11 v Ostravě-Hrabůvce, stojícího na pozemku parc. č. st. 463 v k. ú. Hrabůvka, který má 4 nadzemní podlaží s 4 byty a 1 podzemní podlaží.

Den provádění úklidu oznámí Zhotovitel písemně Objednateli před zahájením prací. V případě změny dne konání úklidu v průběhu provádění prací je Zhotovitel povinen toto písemně oznámit Objednateli 30 kalendářních dnů předem, pokud se smluvní strany nedohodnou jinak.

Při úklidu bude Zhotovitel používat vlastní čisticí, dezinfekční a technické prostředky, jejichž cena je zahrnuta v ceně úklidových prací a souvisejících služeb. Tyto prostředky budou na požádání Objednatele identifikovatelné minimálně svým výrobcem.

Rozsah a četnost úklidových prací:

1 x týdně:

- úklid vstupního prostoru domu (zametení, vytření),
- úklid schodišťového prostoru, podest a mezipodest ve všech podlažích, balkonu (zametení, vytření),
- úklid schodů do sklepních prostor a prostoru pod schodištěm (zametení, vytření),
- umytí a vyleštění vstupních domovních dveří a dveří ve společných prostorách domu,
- vynesení reklamních letáků,
- vyčištění rohože u vstupu,
- umytí okenních parapetů, vypínačů, otření prachu a ometání pavučin průběžně dle potřeby,
- zametení a vytření venkovní podesty a schodů u předního a zadního vstupu.

1 x měsíčně:

- zametení a vytření sklepních prostor, sušárny,
- umytí schodišťových madel a zábradlí,
- umytí schránek a zvonkového tabla.

1 x za tři měsíce:

- umytí hydrantových skříněk,
- umytí sklepních dveří (ve společných prostorách domu).

2 x ročně:

- umytí osvětlovacích těles ve společných prostorách bytového domu a sklepních prostorách,
- umytí schodišťových oken,
- umytí sklepních oken.

Výměry objektu:

Venkovní prostory		
Označení prostoru	výměra	jednotka
Podesta	5,06	m ²
Schodiště	3,7	m ²
Vnitřní prostory		
Označení prostoru	Výměra	jednotka
Schodiště	54,3	m ²
Podesty	29,72	m ²
Sklepní prostory	39,56	m ²
Dveře vstupní část. prosklené	2ks, 4,82 m ²	ks, m ²

Dveře vnitřní plné	2	ks
Dveře sklepní	2	ks
Okna + parapety	6,2	m ²
Okna sklepní + parapety	3,6	m ²
Osvětlovací tělesa	11	ks
Listovní schránky	0,77	m ²
Sušárna	20,41	m ²
Kolárna	23,31	m ²

Součástí přílohy je půdorys společných prostor domu pro zajištění úklidu.

SUTERÉN

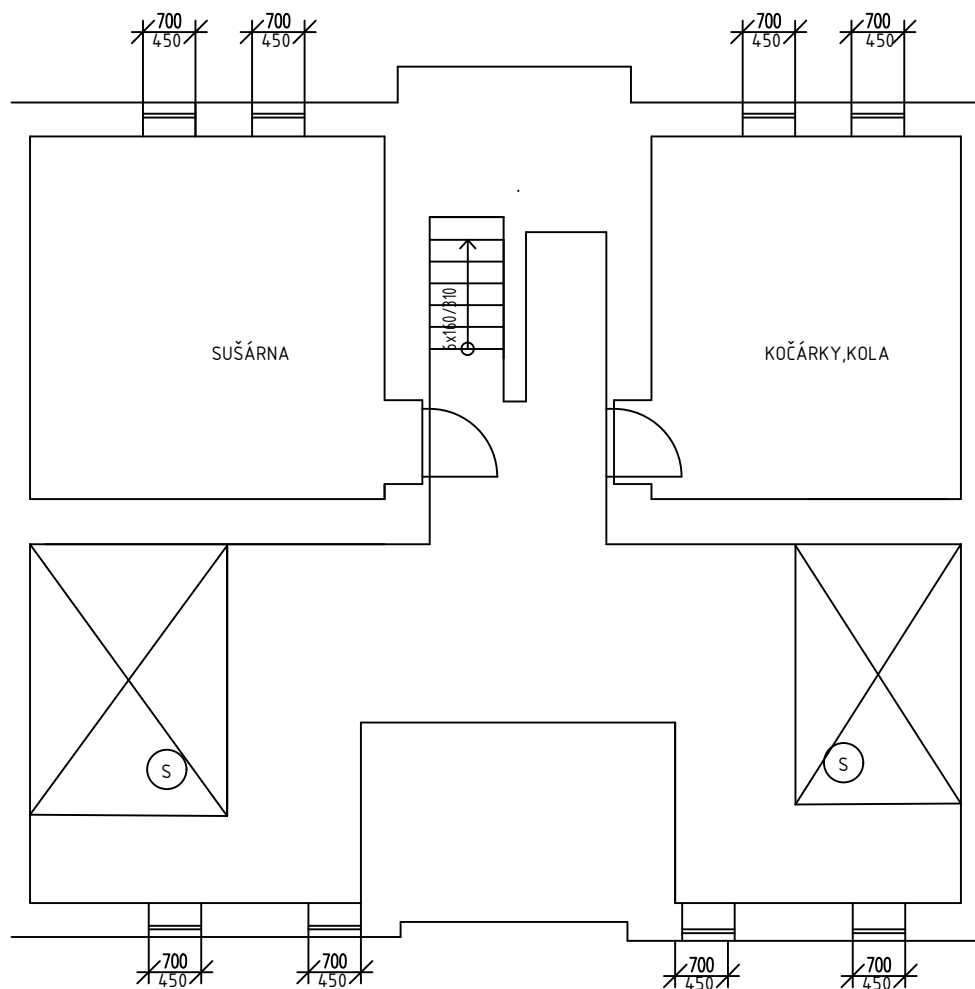

1.NP

2.NP

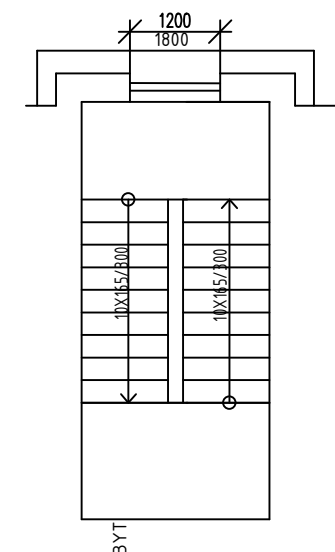
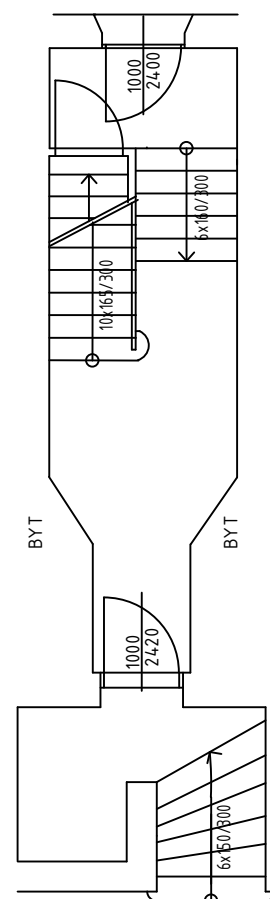

3.NP

4.NP

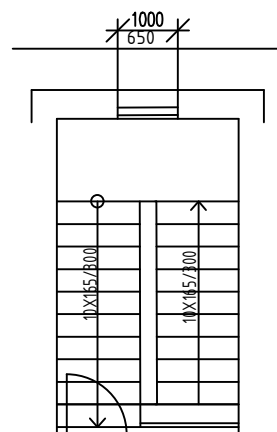
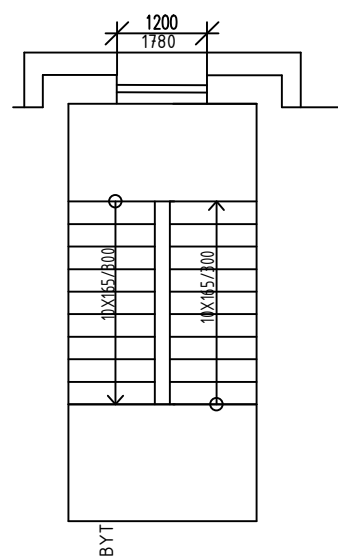

Ⓢ SKLEPNÍ BOXY

VYMĚŘENÍ SPOLEČNÝCH PROSTOR BYTOVÝCH DOMŮ V MAJETKU SMO, SVĚŘENÝCH MĚSTSKÉMU OBVODU OSTRAVA-JIH PRO ZAJIŠTĚNÍ ÚKLIDU

INVESTOR	Statutární město Ostrava - Městský obvod Ostrava - Jih	ČOS exim s.r.o Alešova 26 370 01 České Budějovice
VEDOUCÍ PROJEKTU	Ing. Lenka Jakšová	FORMÁT: 2 x A4
NÁZEV VÝKRESU	MLÁDEŽE 11	DATUM: 11 / 2017
		MĚŘITKO: 1 : 100
		Č.v.: 146

Příloha č. 1 Dílčí část 5.15 - Bytový dům Mládeže 496/13 Ostrava-Hrabůvka

Zhotovitel se zavazuje provádět pro Objednatele za úplaty úklidové služby ve společných prostorách bytového domu s č. p. 496 na adrese Mládeže č. or. 13 v Ostravě-Hrabůvce, stojícího na pozemku parc. č. st. 464 v k. ú. Hrabůvka, který má 4 nadzemní podlaží s 4 byty a 1 podzemní podlaží.

Den provádění úklidu oznámí Zhotovitel písemně Objednateli před zahájením prací. V případě změny dne konání úklidu v průběhu provádění prací je Zhotovitel povinen toto písemně oznámit Objednateli 30 kalendářních dnů předem, pokud se smluvní strany nedohodnou jinak.

Při úklidu bude Zhotovitel používat vlastní čistící, dezinfekční a technické prostředky, jejichž cena je zahrnuta v ceně úklidových prací a souvisejících služeb. Tyto prostředky budou na požádání Objednatele identifikovatelné minimálně svým výrobcem.

Rozsah a četnost úklidových prací:

1 x týdně:

- úklid vstupního prostoru domu (zametení, vytření),
- úklid schodišťového prostoru, podest a mezipodest ve všech podlažích, balkonu (zametení, vytření),
- úklid schodů do sklepních prostor a prostoru pod schodištěm (zametení, vytření),
- umytí a vyleštění vstupních domovních dveří a dveří ve společných prostorách domu,
- vynesení reklamních letáků,
- vyčištění rohože u vstupu,
- umytí okenních parapetů, vypínačů, otření prachu a ometání pavučin průběžně dle potřeby,
- zametení a vytření venkovní podesty a schodů u předního a zadního vstupu.

1 x měsíčně:

- zametení a vytření sklepních prostor, sušárny,
- umytí schodišťových madel a zábradlí,
- umytí schránek a zvonkového tabla.

1 x za tři měsíce:

- umytí hydrantových skříněk,
- umytí sklepních dveří (ve společných prostorách domu).

2 x ročně:

- umytí osvětlovacích těles ve společných prostorách bytového domu a sklepních prostorách,
- umytí schodišťových oken,
- umytí sklepních oken.

Výměry objektu:

Venkovní prostory		
Označení prostoru	výměra	jednotka
Podesta	5,05	m ²
Schodiště	4,2	m ²
Vnitřní prostory		
Označení prostoru	Výměra	jednotka
Schodiště	54,46	m ²
Podesty	30,31	m ²
Sklepní prostory	39,58	m ²
Dveře vstupní část. prosklené	2ks, 4,82 m ²	ks, m ²

Dveře vnitřní plné	2	ks
Dveře sklepní	2	ks
Okna + parapety	6,2	m ²
Okna sklepní + parapety	3,6	m ²
Osvětlovací tělesa	24	ks
Listovní schránky	0,75	m ²
Sušárna	20,41	m ²
Kolárna	23,31	m ²

Součástí přílohy je půdorys společných prostor domu pro zajištění úklidu.

SUTERÉN

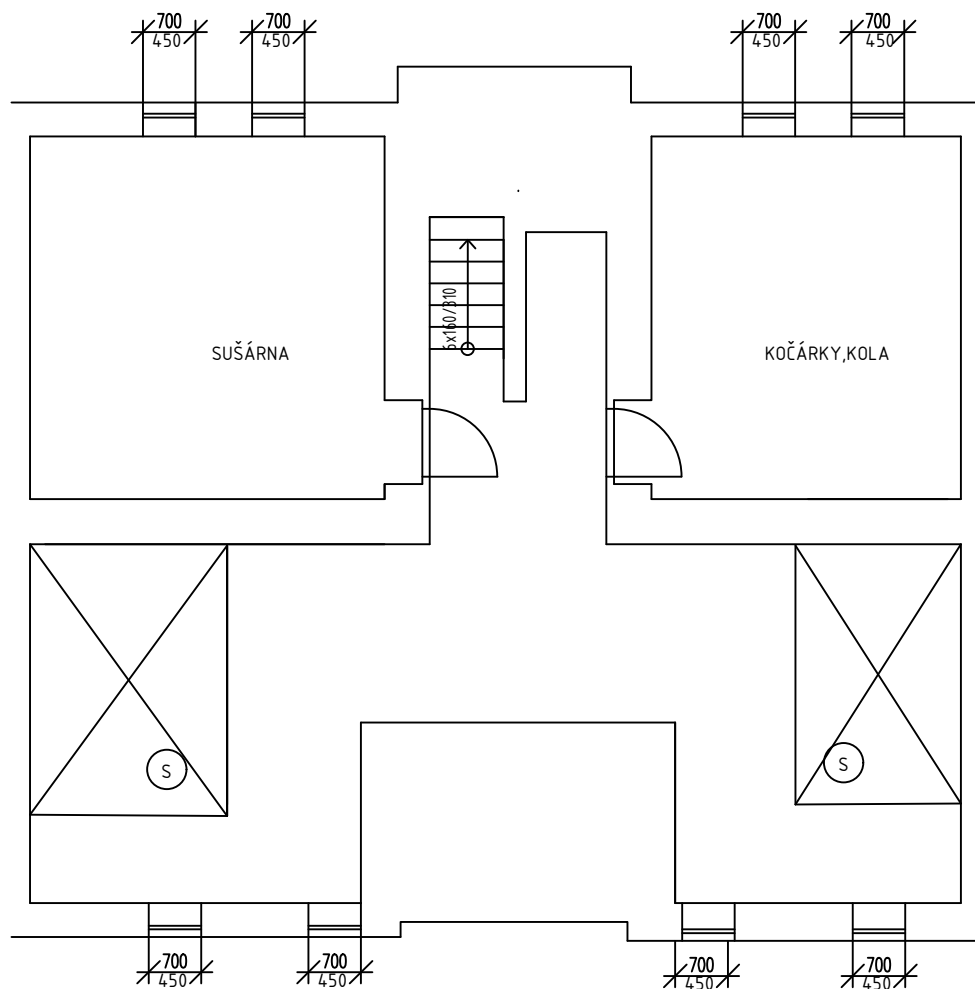

1.NP

2.NP

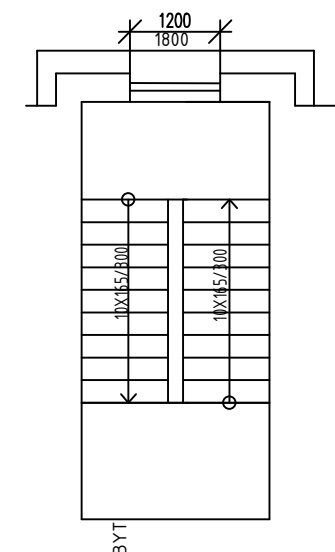
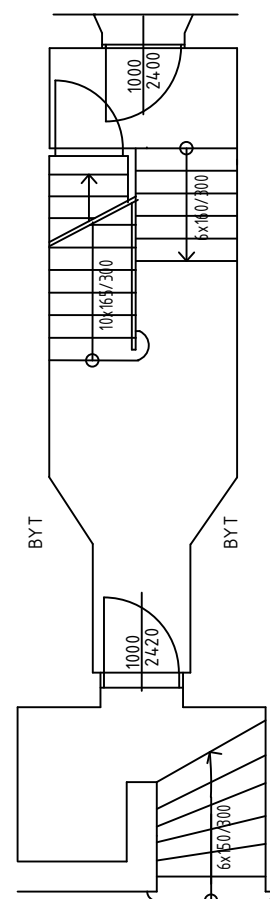

3.NP

4.NP

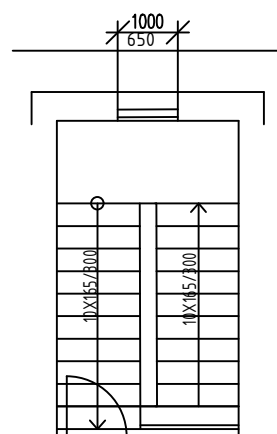
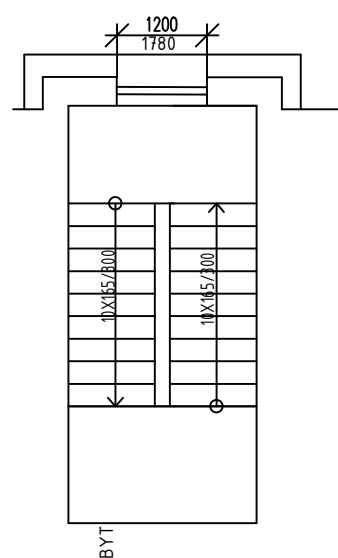

Ⓢ SKLEPNÍ BOXY

VYMĚŘENÍ SPOLEČNÝCH PROSTOR BYTOVÝCH DOMŮ V MAJETKU SMO, SVĚŘENÝCH MĚSTSKÉMU OBVODU OSTRAVA-JIH PRO ZAJIŠTĚNÍ ÚKLIDU

INVESTOR	Statutární město Ostrava - Městský obvod Ostrava - Jih	ČOS exim s.r.o Alešova 26 370 01 České Budějovice
VEDOUCÍ PROJEKTU	Ing. Lenka Jakšová	FORMÁT: 2 x A4
NÁZEV VÝKRESU	MLÁDEŽE 13	DATUM: 11 / 2017
		MĚŘITKO: 1 : 100
		Č.v.: 148

Příloha č. 1 Dílčí část 5.16 - Bytový dům Slezská 402/11 Ostrava-Hrabůvka

Zhotovitel se zavazuje provádět pro Objednatele za úplaty úklidové služby ve společných prostorách bytového domu s č. p. 402 na adrese Mládeže č. or. 11 v Ostravě-Hrabůvce, stojícího na pozemku parc. č. st. 354 v k. ú. Hrabůvka, který má 4 nadzemní podlaží s 11 byty a 1 podzemní podlaží.

Den provádění úklidu oznámí Zhotovitel písemně Objednateli před zahájením prací. V případě změny dne konání úklidu v průběhu provádění prací je Zhotovitel povinen toto písemně oznámit Objednateli 30 kalendářních dnů předem, pokud se smluvní strany nedohodnou jinak.

Při úklidu bude Zhotovitel používat vlastní čisticí, dezinfekční a technické prostředky, jejichž cena je zahrnuta v ceně úklidových prací a souvisejících služeb. Tyto prostředky budou na požádání Objednatele identifikovatelné minimálně svým výrobcem.

Rozsah a četnost úklidových prací:

1 x týdně:

- úklid vstupního prostoru domu (zametení, vytření),
- úklid schodišťového prostoru, podest a mezipodest ve všech podlažích, balkonu (zametení, vytření),
- úklid schodů do sklepních prostor a prostoru pod schodištěm (zametení, vytření),
- umytí a vyleštění vstupních domovních dveří a dveří ve společných prostorách domu,
- vynesení reklamních letáků,
- vyčištění rohože u vstupu,
- umytí okenních parapetů, vypínačů, otření prachu a ometání pavučin průběžně dle potřeby,
- zametení a vytření venkovní podesty a schodů u předního a zadního vstupu.

1 x měsíčně:

- zametení a vytření sklepních prostor, sušárny,
- umytí schodišťových madel a zábradlí,
- umytí schránek a zvonkového tabla.

1 x za tři měsíce:

- umytí hydrantových skříněk,
- umytí sklepních dveří (ve společných prostorách domu).

2 x ročně:

- umytí osvětlovacích těles ve společných prostorách bytového domu a sklepních prostorách,
- umytí schodišťových oken,
- umytí sklepních oken.

Výměry objektu:

Venkovní prostory		
Označení prostoru	výměra	jednotka
Podesta	1,8	m ²
Schodiště	3,4	m ²
Vnitřní prostory		
Označení prostoru	Výměra	jednotka
Schodiště	33,7	m ²
Podesty	26,7	m ²
Sklepní prostory	47,96	m ²
Dveře vstupní část. prosklené	2ks, 3,6 m ²	ks, m ²

Dveře vnitřní plné	2	ks
Dveře sklepní	2	ks
Okna + parapety	3,95	m ²
Okna sklepní + parapety	0,9	m ²

Součástí přílohy je půdorys společných prostor domu pro zajištění úklidu.

SUTERÉN

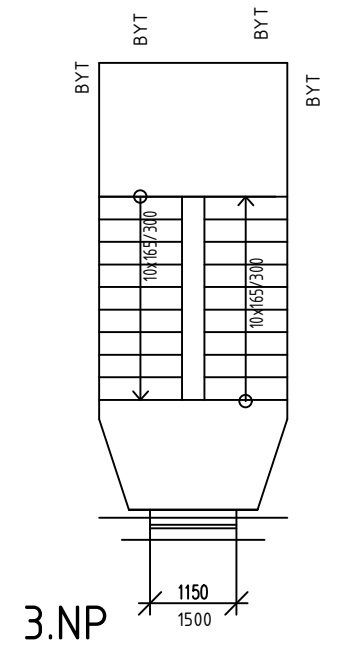
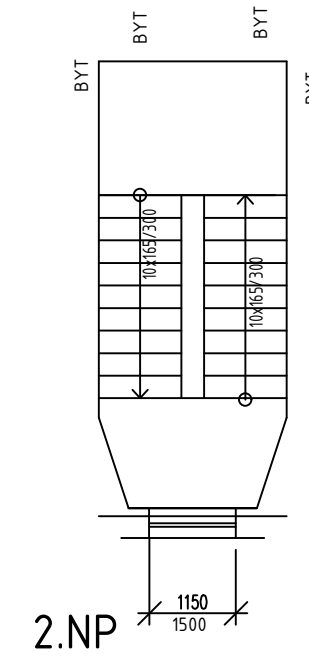
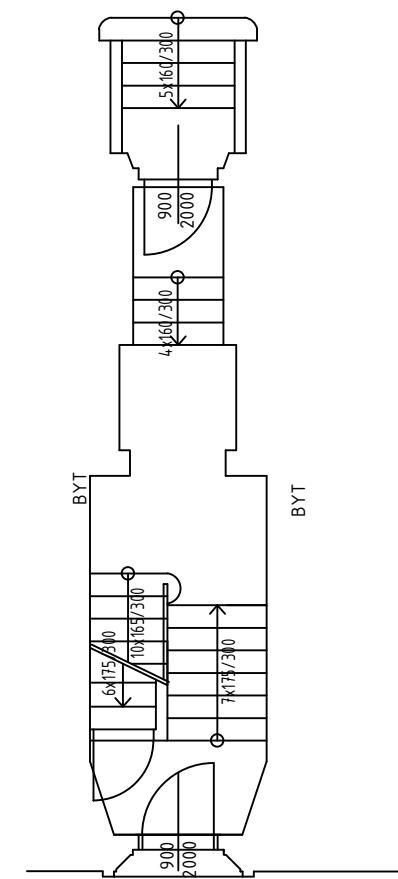
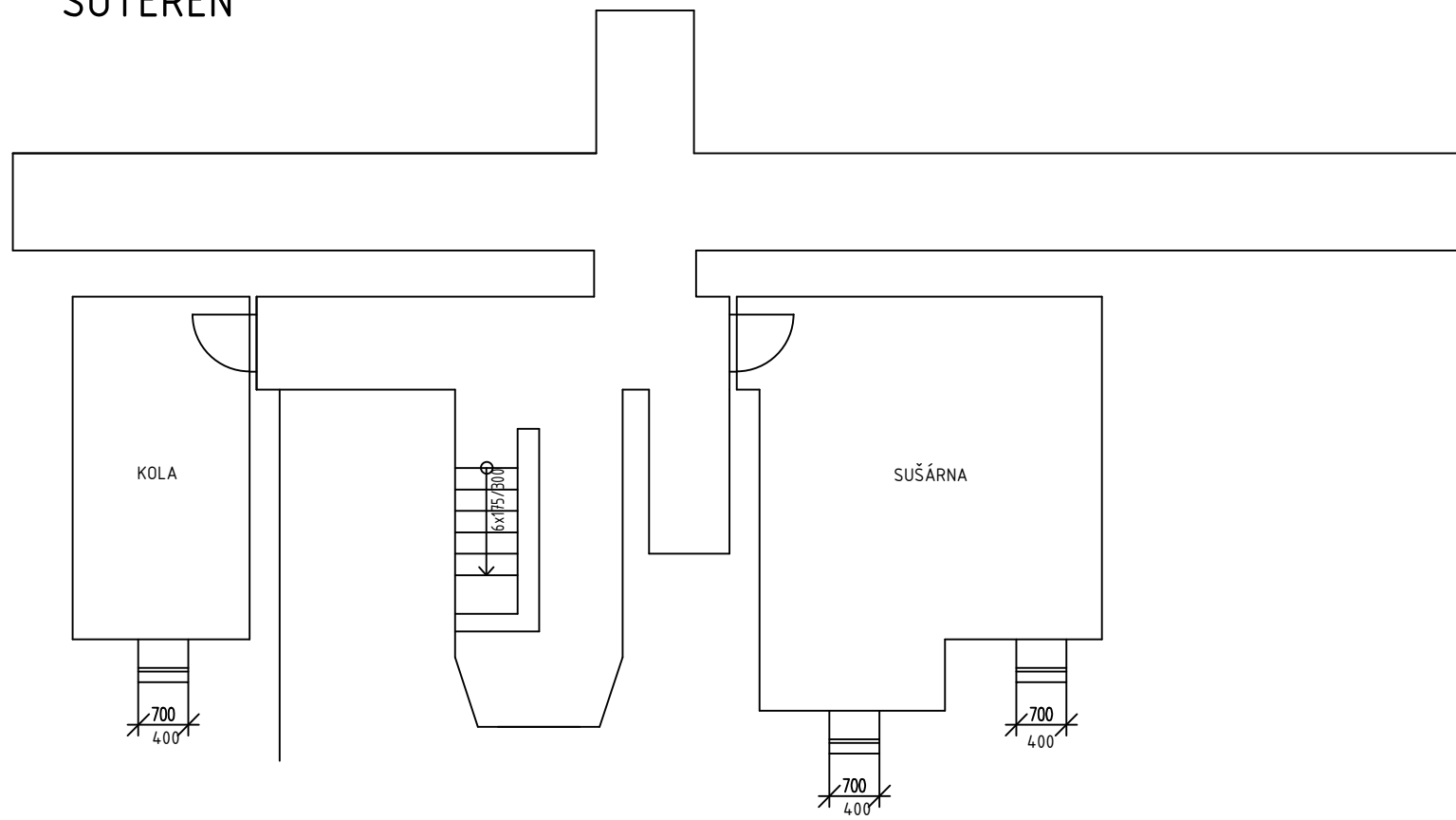

1.NP

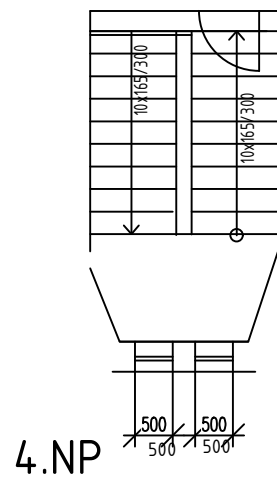

4.NP

VYMĚŘENÍ SPOLEČNÝCH PROSTOR BYTOVÝCH DOMŮ V MAJETKU SMO, SVĚŘENÝCH MĚSTSKÉMU OBVODU OSTRAVA-JIH PRO ZAJIŠTĚNÍ ÚKLIDU

INVESTOR	Statutární město Ostrava - Městský obvod Ostrava - Jih	ČOS exim s.r.o Alešova 26 370 01 České Budějovice
VEDOUČÍ PROJEKTU	Ing. Lenka Jakšová	FORMÁT: 2 x A4
NÁZEV VÝKRESU	SLEZSKÁ 11	DATUM: 11 / 2017
		MĚŘÍTKO: 1 : 100
		Č.v.: 179

Příloha č. 1 Dílčí část 5.17 - Bytový dům Slezská 390/13 Ostrava-Hrabůvka

Zhotovitel se zavazuje provádět pro Objednatele za úplaty úklidové služby ve společných prostorách bytového domu s č. p. 390 na adrese Mládeže č. or. 13 v Ostravě-Hrabůvce, stojícího na pozemku parc. č. st. 339 v k. ú. Hrabůvka, který má 4 nadzemní podlaží s 3 byty a 1 podzemní podlaží.

Den provádění úklidu oznámí Zhotovitel písemně Objednateli před zahájením prací. V případě změny dne konání úklidu v průběhu provádění prací je Zhotovitel povinen toto písemně oznámit Objednateli 30 kalendářních dnů předem, pokud se smluvní strany nedohodnou jinak.

Při úklidu bude Zhotovitel používat vlastní čisticí, dezinfekční a technické prostředky, jejichž cena je zahrnuta v ceně úklidových prací a souvisejících služeb. Tyto prostředky budou na požádání Objednatele identifikovatelné minimálně svým výrobcem.

Rozsah a četnost úklidových prací:

1 x týdně:

- úklid vstupního prostoru domu (zametení, vytření),
- úklid schodišťového prostoru, podest a mezipodest ve všech podlažích, balkonu (zametení, vytření),
- úklid schodů do sklepních prostor a prostoru pod schodištěm (zametení, vytření),
- umytí a vyleštění vstupních domovních dveří a dveří ve společných prostorách domu,
- vynesení reklamních letáků,
- vyčištění rohože u vstupu,
- umytí okenních parapetů, vypínačů, otření prachu a ometání pavučin průběžně dle potřeby,
- zametení a vytření venkovní podesty a schodů u předního a zadního vstupu.

1 x měsíčně:

- zametení a vytření sklepních prostor, sušárny,
- umytí schodišťových madel a zábradlí,
- umytí schránek a zvonkového tabla.

1 x za tři měsíce:

- umytí hydrantových skříněk,
- umytí sklepních dveří (ve společných prostorách domu).

2 x ročně:

- umytí osvětlovacích těles ve společných prostorách bytového domu a sklepních prostorách,
- umytí schodišťových oken,
- umytí sklepních oken.

Výměry objektu:

Vnitřní prostory		
Označení prostoru	Výměra	jednotka
Schodiště	54,9	m ²
Podesty	22,2	m ²
Sklepní prostory	24,3	m ²
Dveře vstupní část. prosklené	1ks, 1,8 m ²	ks, m ²
Dveře vnitřní plné	2	ks
Dveře sklepní	2	ks
Okna + parapety	2,1	m ²
Okna sklepní + parapety	0,9	m ²

Osvětlovací tělesa	12	ks
Hydrantové skříně	2	m ²
Listovní schránky	0,7	m ²
Sušárna	21,2	m ²

Součástí přílohy je půdorys společných prostor domu pro zajištění úklidu.

SUTERÉN

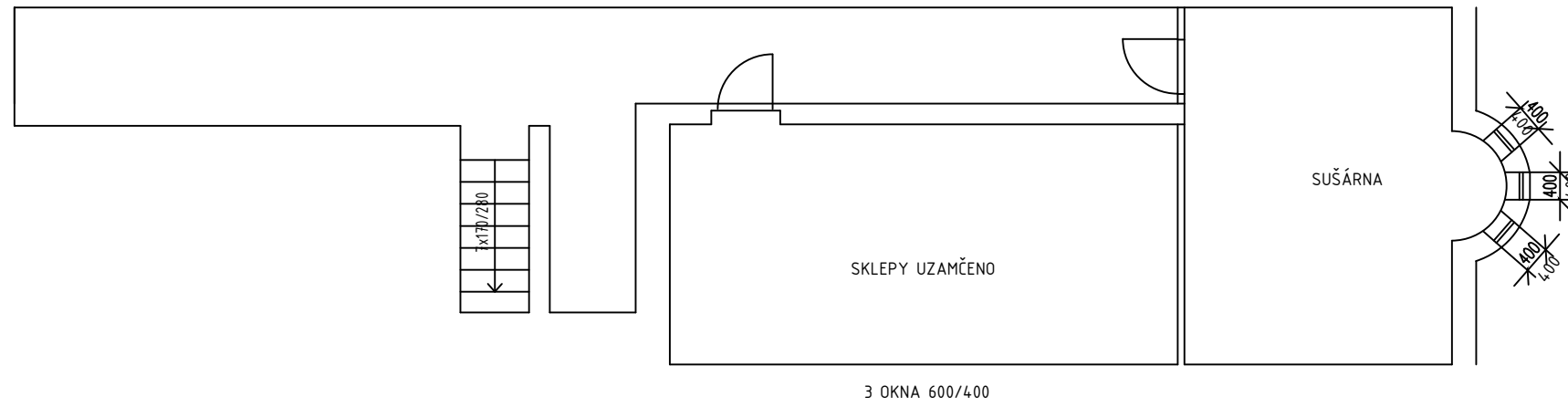

3 OKNA 600/400

1.NP

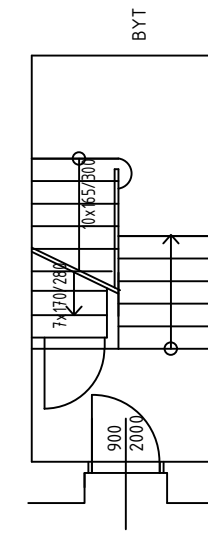

2.NP

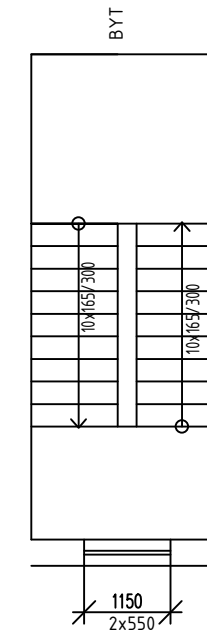

3.NP

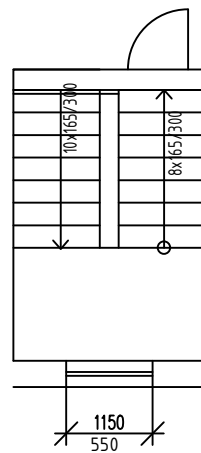

VYMĚŘENÍ SPOLEČNÝCH PROSTOR BYTOVÝCH DOMŮ V MAJETKU SMO, SVĚŘENÝCH MĚSTSKÉMU OBVODU OSTRAVA-JIH PRO ZAJIŠTĚNÍ ÚKLIDU

INVESTOR	Statutární město Ostrava - Městský obvod Ostrava - Jih	ČOS exim s.r.o Alešova 26 370 01 České Budějovice	
VEDOUCÍ PROJEKTU	Ing. Lenka Jakšová	FORMÁT:	2 x A4
NÁZEV VÝKRESU SLEZSKÁ 13		DATUM:	11 / 2017
		MĚŘITKO:	1 : 100
		Č.v.:	180

Příloha č. 1 Dílčí část 5.18 - Bytový dům Slezská 282/14 Ostrava-Hrabůvka

Zhotovitel se zavazuje provádět pro Objednatele za úplaty úklidové služby ve společných prostorách bytového domu s č. p. 282 na adrese Slezská č. or. 14 v Ostravě-Hrabůvce, stojícího na pozemku parc. č. st. 290 v k. ú. Hrabůvka, který má 3 nadzemní podlaží s 6 byty a 1 podzemní podlaží.

Den provádění úklidu oznámí Zhotovitel písemně Objednateli před zahájením prací. V případě změny dne konání úklidu v průběhu provádění prací je Zhotovitel povinen toto písemně oznámit Objednateli 30 kalendářních dnů předem, pokud se smluvní strany nedohodnou jinak.

Při úklidu bude Zhotovitel používat vlastní čistící, dezinfekční a technické prostředky, jejichž cena je zahrnuta v ceně úklidových prací a souvisejících služeb. Tyto prostředky budou na požádání Objednatele identifikovatelné minimálně svým výrobcem.

Rozsah a četnost úklidových prací:

1 x týdně:

- úklid vstupního prostoru domu (zametení, vytření),
- úklid schodišťového prostoru, podest a mezipodest ve všech podlažích, balkonu (zametení, vytření),
- úklid schodů do sklepních prostor a prostoru pod schodištěm (zametení, vytření),
- umytí a vyleštění vstupních domovních dveří a dveří ve společných prostorách domu,
- vynesení reklamních letáků,
- vyčištění rohože u vstupu,
- umytí okenních parapetů, vypínačů, otření prachu a ometání pavučin průběžně dle potřeby,
- zametení a vytření venkovní podesty a schodů u předního a zadního vstupu.

1 x měsíčně:

- zametení a vytření sklepních prostor, sušárny,
- umytí schodišťových madel a zábradlí,
- umytí schránek a zvonkového tabla.

1 x za tři měsíce:

- umytí hydrantových skříněk,
- umytí sklepních dveří (ve společných prostorách domu).

2 x ročně:

- umytí osvětlovacích těles ve společných prostorách bytového domu a sklepních prostorách,
- umytí schodišťových oken,
- umytí sklepních oken.

Výměry objektu:

Venkovní prostory		
Označení prostoru	výměra	jednotka
Podesta	30,57	m ²
Schodiště	5,1	m ²
Vnitřní prostory		
Označení prostoru	Výměra	jednotka
Schodiště	29,35	m ²
Podesty	23,3	m ²
Sklepní prostory	60,55	m ²
Společný balkon	6,73	m ²

Dveře balkonové	2,1	m ²
Dveře vstupní část. prosklené	2ks, 4,2 m ²	ks, m ²
Dveře vnitřní plné	2	ks
Dveře sklepní	1	ks
Okna + parapety	3,32	m ²
Okna sklepní + parapety	4,96	m ²
Osvětlovací tělesa	10	ks
Hydrantové skříně	1	ks
Listovní schránky	0,78	m ²
Sušárna	24,85	m ²

Součástí přílohy je půdorys společných prostor domu pro zajištění úklidu.

SUTERÉN

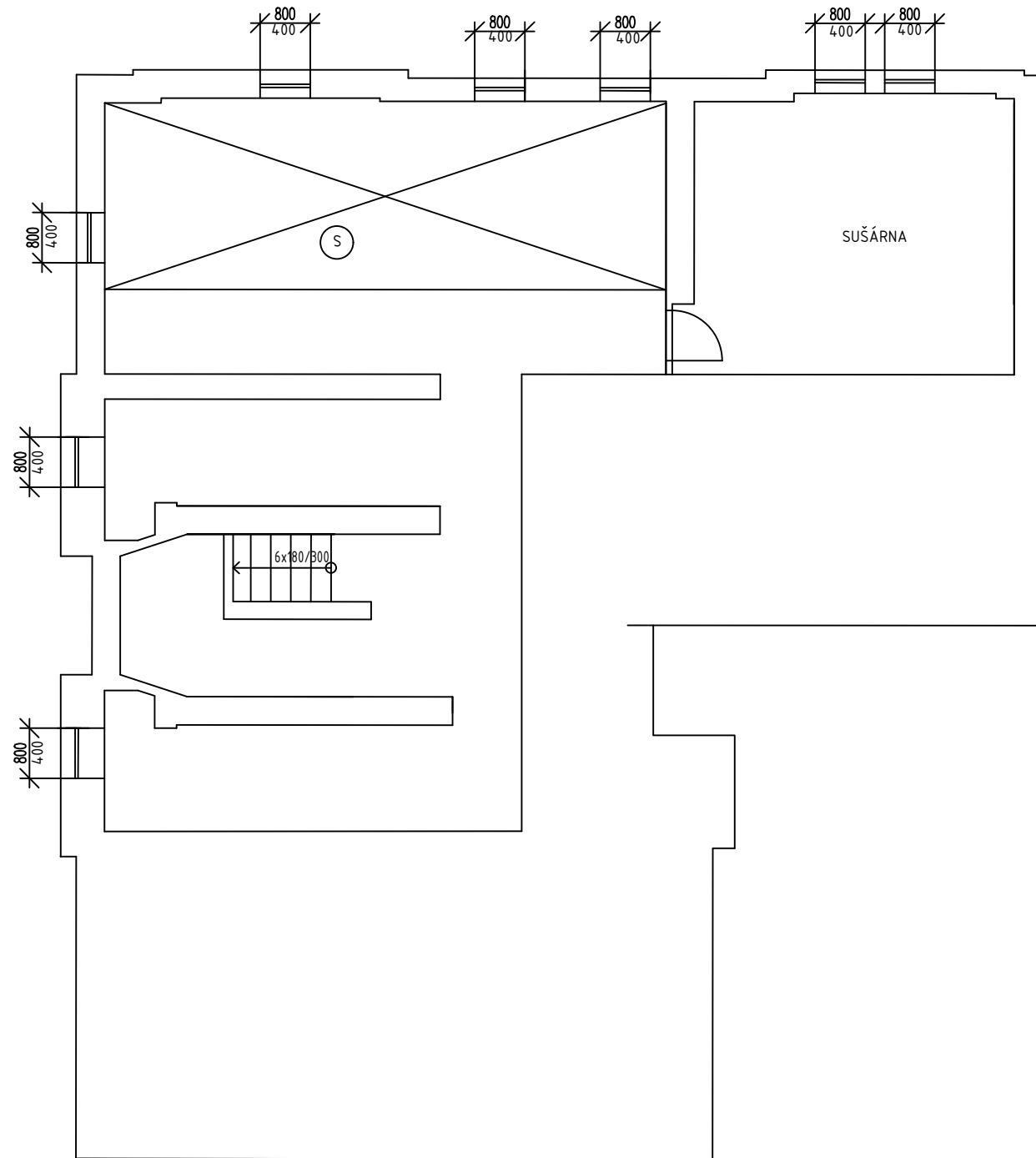

1.NP

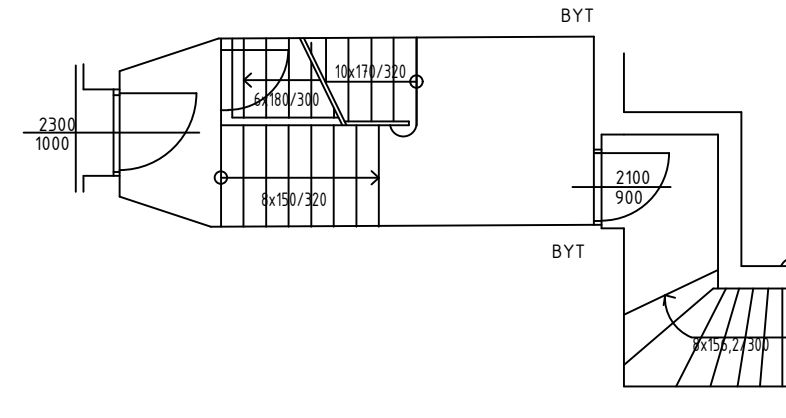

PŮDA

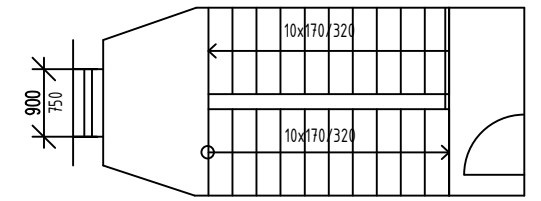

2.NP

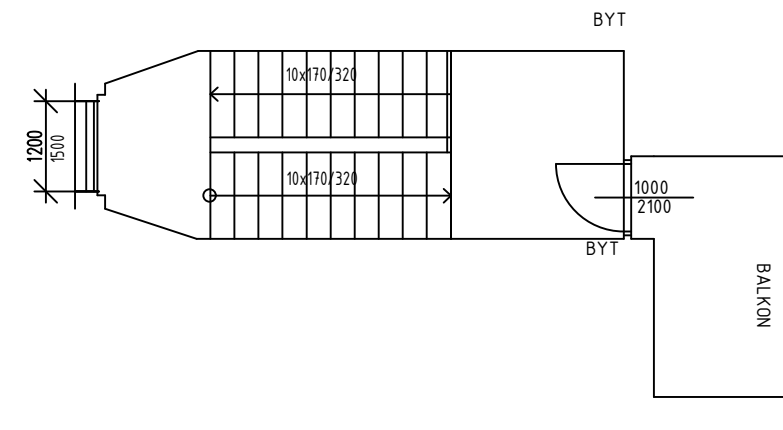

Ⓢ SKLEPNÍ BOXY

VYMĚŘENÍ SPOLEČNÝCH PROSTOR BYTOVÝCH DOMŮ V MAJETKU SMO, SVĚŘENÝCH MĚSTSKÉMU OBVODU OSTRAVA-JIH PRO ZAJIŠTĚNÍ ÚKLIDU

INVESTOR	Statutární město Ostrava - Městský obvod Ostrava - Jih	ČOS exim s.r.o Alešova 26 370 01 České Budějovice	
VEDOUCÍ PROJEKTU	Ing. Lenka Jakšová	FORMÁT:	2 x A4
NÁZEV VÝKRESU SLEZSKÁ 14		DATUM:	11 / 2017
		MĚŘITKO:	1 : 100
		Č.v.:	181

Příloha č. 1 Dílčí část 5.19 - Bytový dům Slezská 279/16 Ostrava-Hrabůvka

Zhotovitel se zavazuje provádět pro Objednatele za úplaty úklidové služby ve společných prostorách bytového domu s č. p. 279 na adrese Slezská č. or. 16 v Ostravě-Hrabůvce, stojícího na pozemku parc. č. st. 291 v k. ú. Hrabůvka, který má 3 nadzemní podlaží s 6 byty a 1 podzemní podlaží.

Den provádění úklidu oznámí Zhotovitel písemně Objednateli před zahájením prací. V případě změny dne konání úklidu v průběhu provádění prací je Zhotovitel povinen toto písemně oznámit Objednateli 30 kalendářních dnů předem, pokud se smluvní strany nedohodnou jinak.

Při úklidu bude Zhotovitel používat vlastní čisticí, dezinfekční a technické prostředky, jejichž cena je zahrnuta v ceně úklidových prací a souvisejících služeb. Tyto prostředky budou na požádání Objednatele identifikovatelné minimálně svým výrobcem.

Rozsah a četnost úklidových prací:

1 x týdně:

- úklid vstupního prostoru domu (zametení, vytření),
- úklid schodišťového prostoru, podest a mezipodest ve všech podlažích, balkonu (zametení, vytření),
- úklid schodů do sklepních prostor a prostoru pod schodištěm (zametení, vytření),
- umytí a vyleštění vstupních domovních dveří a dveří ve společných prostorách domu,
- vynesení reklamních letáků,
- vyčištění rohože u vstupu,
- umytí okenních parapetů, vypínačů, otření prachu a ometání pavučin průběžně dle potřeby,
- zametení a vytření venkovní podesty a schodů u předního a zadního vstupu.

1 x měsíčně:

- zametení a vytření sklepních prostor, sušárny,
- umytí schodišťových madel a zábradlí,
- umytí schránek a zvonkového tabla.

1 x za tři měsíce:

- umytí hydrantových skříněk,
- umytí sklepních dveří (ve společných prostorách domu).

2 x ročně:

- umytí osvětlovacích těles ve společných prostorách bytového domu a sklepních prostorách,
- umytí schodišťových oken,
- umytí sklepních oken.

Výměry objektu:

Venkovní prostory		
Označení prostoru	výměra	jednotka
Podesta	30,57	m ²
Schodiště	5,1	m ²
Vnitřní prostory		
Označení prostoru	Výměra	jednotka
Schodiště	29,35	m ²
Podesty	23,3	m ²
Sklepní prostory	60,55	m ²
Společný balkon	6,73	m ²

Dveře balkonové	2,1	m ²
Dveře vstupní část. prosklené	2ks, 4,2 m ²	ks, m ²
Dveře vnitřní plné	2	ks
Dveře sklepní	1	ks
Okna + parapety	3,32	m ²
Okna sklepní + parapety	4,96	m ²
Osvětlovací tělesa	10	ks
Hydrantové skříně	1	ks
Listovní schránky	0,78	m ²
Sušárna	24,85	m ²

Součástí přílohy je půdorys společných prostor domu pro zajištění úklidu.

SUTERÉN

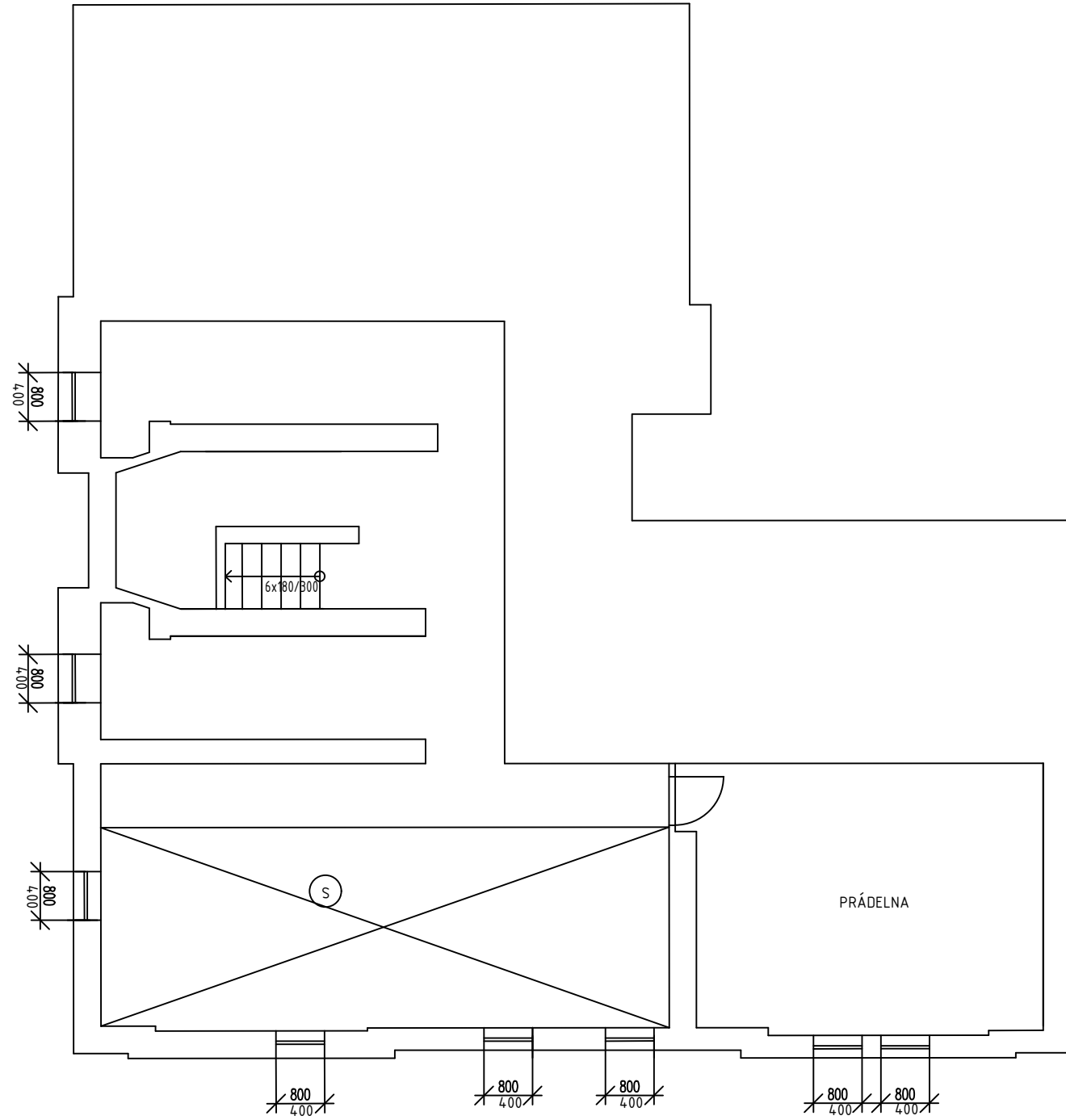

1.NP

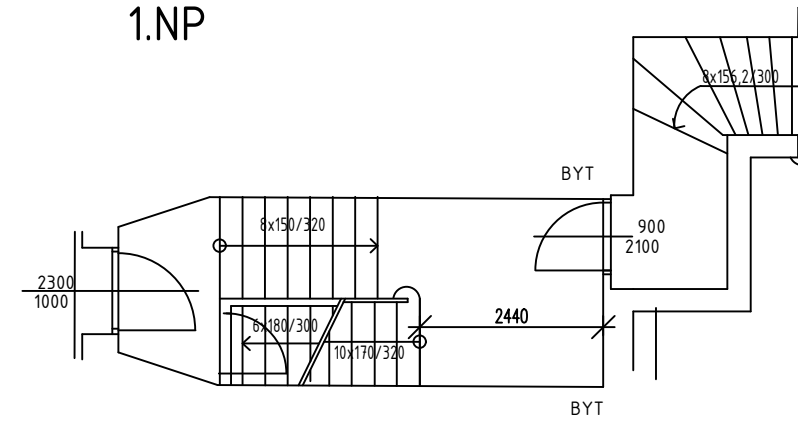

2.NP

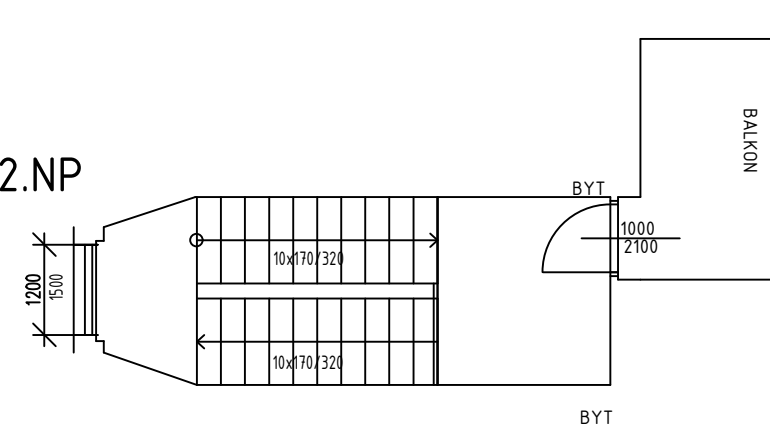

PŮDA

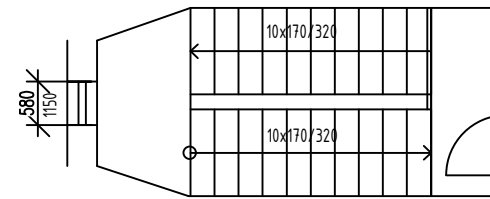

Ⓢ SKLEPNÍ BOXY

VYMĚŘENÍ SPOLEČNÝCH PROSTOR BYTOVÝCH DOMŮ V MAJETKU SMO, SVĚŘENÝCH MĚSTSKÉMU OBVODU OSTRAVA-JIH PRO ZAJIŠTĚNÍ ÚKLIDU

INVESTOR	Statutární město Ostrava - Městský obvod Ostrava - Jih	ČOS exim s.r.o Alešova 26 370 01 České Budějovice
VEDOUCÍ PROJEKTU	Ing. Lenka Jakšová	FORMÁT: 2 x A4
NÁZEV VÝKRESU	SLEZSKÁ 16	DATUM: 11 / 2017
		MĚŘITKO: 1 : 100
		Č.v.: 182

Příloha č. 1 Dílčí část 5.20 - Bytový dům Velflíkova 284/5 Ostrava-Hrabůvka

Zhotovitel se zavazuje provádět pro Objednatele za úplaty úklidové služby ve společných prostorách bytového domu s č. p. 284 na adrese Slezská č. or. 5 v Ostravě-Hrabůvce, stojícího na pozemku parc. č. st. 288 v k. ú. Hrabůvka, který má 3 nadzemní podlaží s 6 byty a 1 podzemní podlaží.

Den provádění úklidu oznámí Zhotovitel písemně Objednateli před zahájením prací. V případě změny dne konání úklidu v průběhu provádění prací je Zhotovitel povinen toto písemně oznámit Objednateli 30 kalendářních dnů předem, pokud se smluvní strany nedohodnou jinak.

Při úklidu bude Zhotovitel používat vlastní čisticí, dezinfekční a technické prostředky, jejichž cena je zahrnuta v ceně úklidových prací a souvisejících služeb. Tyto prostředky budou na požádání Objednatele identifikovatelné minimálně svým výrobcem.

Rozsah a četnost úklidových prací:

1 x týdně:

- úklid vstupního prostoru domu (zametení, vytření),
- úklid schodišťového prostoru, podest a mezipodest ve všech podlažích, balkonu (zametení, vytření),
- úklid schodů do sklepních prostor a prostoru pod schodištěm (zametení, vytření),
- umytí a vyleštění vstupních domovních dveří a dveří ve společných prostorách domu,
- vynesení reklamních letáků,
- vyčištění rohože u vstupu,
- umytí okenních parapetů, vypínačů, otření prachu a ometání pavučin průběžně dle potřeby,
- zametení a vytření venkovní podesty a schodů u předního a zadního vstupu.

1 x měsíčně:

- zametení a vytření sklepních prostor, sušárny,
- umytí schodišťových madel a zábradlí,
- umytí schránek a zvonkového tabla.

1 x za tři měsíce:

- umytí hydrantových skříněk,
- umytí sklepních dveří (ve společných prostorách domu).

2 x ročně:

- umytí osvětlovacích těles ve společných prostorách bytového domu a sklepních prostorách,
- umytí schodišťových oken,
- umytí sklepních oken.

Výměry objektu:

Venkovní prostory		
Označení prostoru	výměra	jednotka
Podesta	30,57	m ²
Schodiště	5,1	m ²
Vnitřní prostory		
Označení prostoru	Výměra	jednotka
Schodiště	29,35	m ²
Podesty	23,3	m ²
Sklepní prostory	60,55	m ²
Společný balkon	6,73	m ²

Dveře balkonové	2,1	m ²
Dveře vstupní část. prosklené	2ks, 4,2 m ²	ks, m ²
Dveře vnitřní plné	2	ks
Dveře sklepní	1	ks
Okna + parapety	4,8	m ²
Okna sklepní + parapety	3,2	m ²
Osvětlovací tělesa	10	ks
Hydrantové skříně	1	ks
Listovní schránky	0,78	m ²
Sušárna	24,85	m ²

Součástí přílohy je půdorys společných prostor domu pro zajištění úklidu.

SUTERÉN

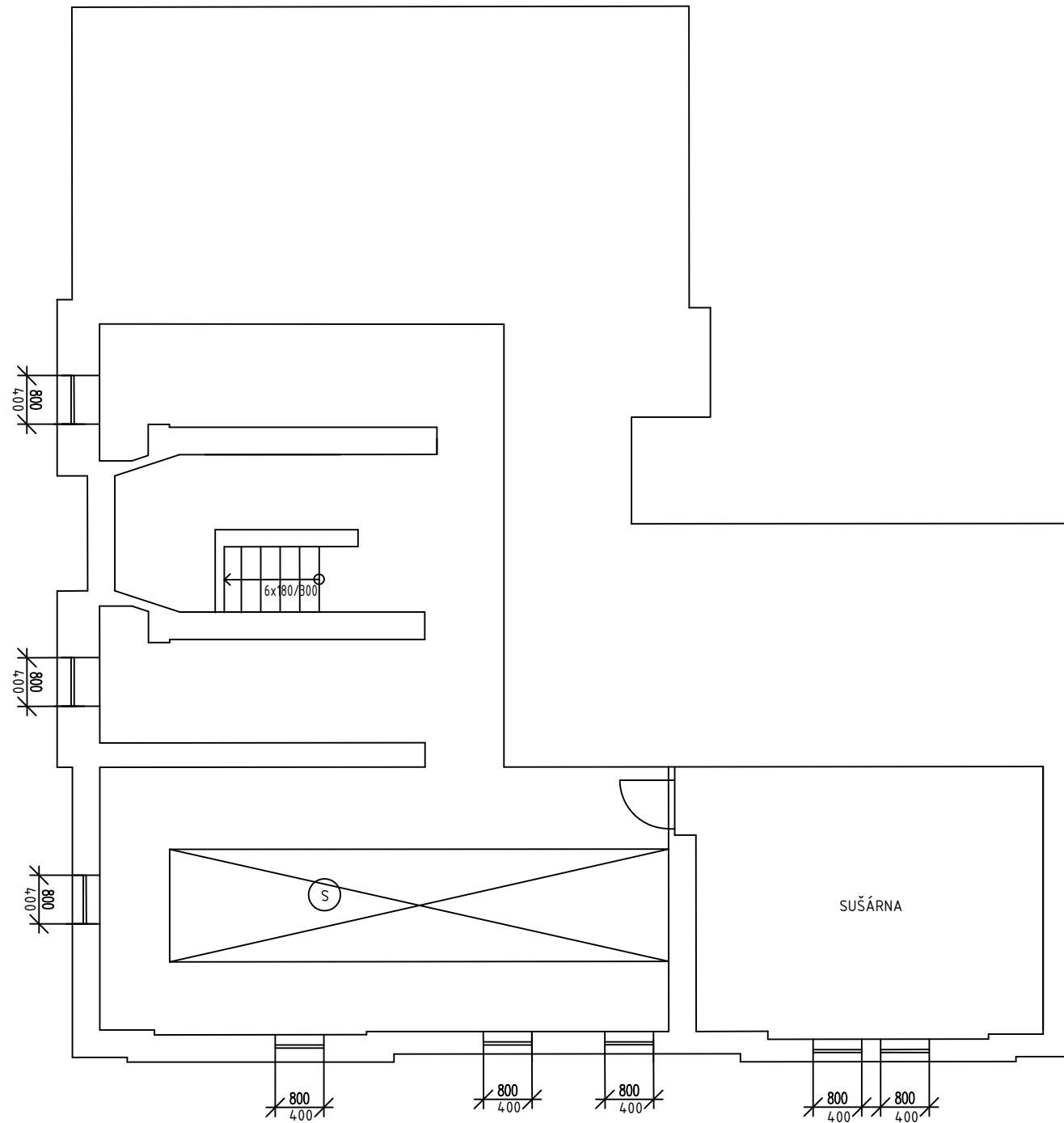

1.NP

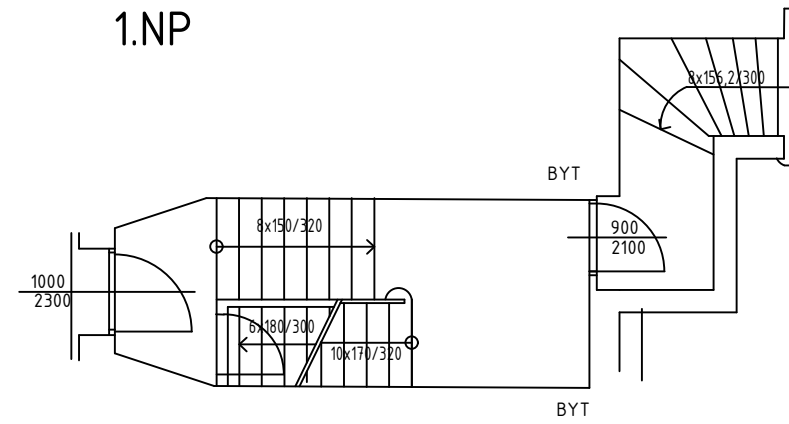

2.NP

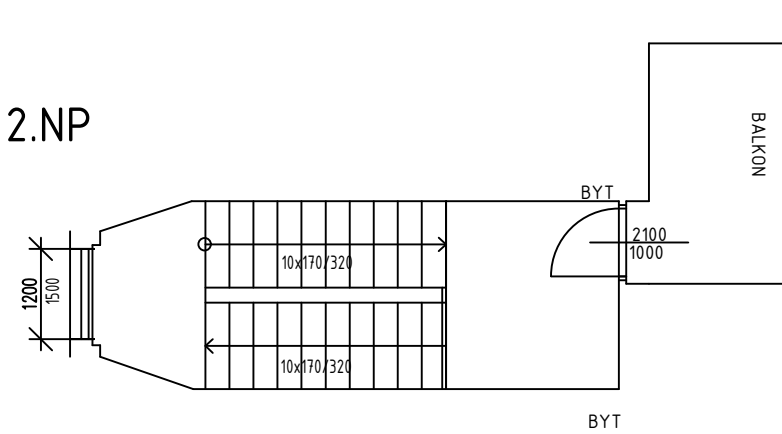

PŮDA

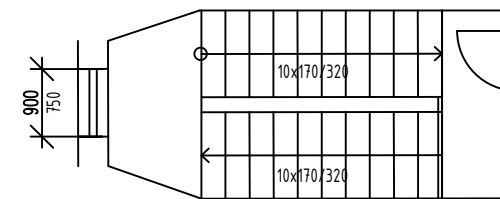

Ⓢ SKLEPNÍ BOXY

VYMĚŘENÍ SPOLEČNÝCH PROSTOR BYTOVÝCH DOMŮ V MAJETKU SMO, SVĚŘENÝCH MĚSTSKÉMU OBVODU OSTRAVA-JIH PRO ZAJIŠTĚNÍ ÚKLIDU

INVESTOR	Statutární město Ostrava - Městský obvod Ostrava - Jih	ČOS exim s.r.o Alešova 26 370 01 České Budějovice	
VEDOUCÍ PROJEKTU	Ing. Lenka Jakšová	FORMÁT:	2 x A4
NÁZEV VÝKRESU VELFLÍKOVA 5		DATUM:	11 / 2017
		MĚŘITKO:	1 : 100
		Č.v.:	228