

# KUPNÍ SMLOUVA

uzavřená podle § 2079 a násl. zákona č. 89/2012 Sb., občanský zákoník

## I.

### Smluvní strany

1. **Česká republika – Okresní soud v Jihlavě**  
Sídlo: tř. Legionářů 5277/9a, 587 26 Jihlava  
Statutární zástupce: [REDACTED]  
IČO: 00025119  
Bankovní spojení, č.ú.: [REDACTED]  
Kontaktní osoba: [REDACTED]  
(dále jen „kupující“) na straně jedné

## a

2. **PCS spol. s.r.o.**  
Sídlo: Na Dvorcích 18, 140 00 Praha 4  
Obchodní rejstřík: MS v Praze, oddíl C, vložka 524  
Statutární zástupce: [REDACTED]  
IČO: 00571024  
DIČ: CZ00571024  
Bankovní spojení, č.ú.: [REDACTED]  
Kontaktní osoba: [REDACTED]  
(dále jen „prodávající“) na straně druhé

## II.

### Předmět smlouvy

1. Předmětem smlouvy je závazek prodávajícího odevzdat kupujícímu a převést na něho vlastnické právo k **1ks bezpečnostního rentgenu Rapiscan 620XR**ve pro kontrolu příručních zavazadel dle technické specifikace uvedené v příloze č. 2.
2. Součástí dodávky podle odst. 1 tohoto článku smlouvy je:
  - a) doprava rentgenu do místa sídla kupujícího;
  - b) montáž, instalace, kalibrace, jakož i další činnosti nezbytné k uvedení rentgenu do provozu včetně příslušenství;
  - c) zaškolení určených pracovníků kupujícího;
  - d) předání provozní dokumentace v českém jazyce umožňující řádné předání a používání rentgenu (tj. produktové listy, návody k obsluze v českém jazyce, prohlášení dovozce o shodě, protokol o provedené periodické zkoušce rentgenu pro kontrolu zavazadel dle nařízení SÚJB, vyjádření SZÚ a rozhodnutí SÚJB) a dále servisní manuály.
  - e) demontáž, odvoz a ekologická likvidace původního rentgenu

3. Předmětem této smlouvy je rovněž závazek kupujícího dodaný rentgen převzít a zaplatit za něj kupní cenu dle článku IV.

4. Prodávající se dále zavazuje, že rentgen odpovídá jeho předložené nabídce a zveřejněným podmínkám veřejné zakázky malého rozsahu s názvem „OS Jihlava – nákup rentgenu na zavazadla“, kterou kupující eviduje pod spisovou značkou 50Spr 944/2021, a to i v případě, že v této smlouvě nejsou výslovně uvedeny.

### III.

#### Dodací lhůta a místo plnění

1. Prodávající je povinen odevzdat kupujícímu zboží v souladu se specifikací uvedenou v této smlouvě, a to ve lhůtě do **4 týdnů** ode dne oboustranného podpisu této Smlouvy.

2. Místem dodání zboží je sídlo Okresního soudu v Jihlavě.

3. O převzetí zboží bude sepsán protokol o předání a převzetí zboží, podepsaný oběma smluvními stranami.

4. Nebude-li rentgen odevzdán ve lhůtě uvedené v této smlouvě, je kupující oprávněn od smlouvy odstoupit. Odevzdání zboží po lhůtě uvedené v této smlouvě představuje podstatné porušení smlouvy prodávajícím.

### IV.

#### Kupní cena a platební podmínky

1. Kupující se zavazuje zaplatit prodávajícímu za předmět smlouvy kupní cenu, která činí:

cena bez DPH      475 000,00 Kč (slovy: čtyři sta sedmdesát pět tisíc korun českých)

21 % DPH              99 750,00 Kč (slovy: devadesát devět tisíc sedmset padesát korun českých)

**Cena včetně DPH 574 750,00 Kč** (slovy: pětset sedmdesát čtyři tisíc sedmset padesát korun českých)

Tato cena, která zahrnuje veškeré náklady prodávajícího (dodávku, dopravu, montáž, instalaci, kalibraci, odborné zaškolení personálu a ekologickou likvidaci původního rentgenu), je cenou nejvýše přípustnou a nepřekročitelnou. Upraví-li před dodáním předmětu smlouvy obecně závazný předpis výši DPH, bude účtována DPH k příslušným zdanitelným plněním ve výši stanovené novou právní úpravou a kupní cena bude upravena písemným dodatkem k této Smlouvě.

2. Kupující uhradí kupní cenu na základě faktury prodávajícího, která musí mít náležitosti daňového dokladu, uvedené v § 29 zák. č. 235/2004 Sb., o dani z přidané hodnoty, ve znění pozdějších předpisů, a v § 435 zák. č. 89/2012 Sb., občanský zákoník, ve znění pozdějších předpisů. Přílohou faktury musí být protokol o předání a převzetí zboží podepsaný oběma smluvními stranami.

3. Faktura je splatná do 30 kalendářních dní od jejího převzetí kupujícím. Pokud faktura neobsahuje všechny náležitosti a přílohy, kupující má právo fakturu vrátit prodávajícímu k opravě a doplnění. Lhůta k proplacení faktury (úhradě kupní ceny) počíná běžet teprve po převzetí řádně opravené a doplněné faktury kupujícím.

4. Dnem úhrady faktury se rozumí den odepsání kupní ceny z účtu kupujícího uvedeného v této smlouvě ve prospěch účtu prodávajícího.

5. Kupující neposkytuje na zaplacení kupní ceny zálohy a ani jedna smluvní strana neposkytne druhé smluvní straně závdavek

## V.

### Vady zboží a záruka za jakost

1. Nemá-li zboží vlastnosti stanovené touto Smlouvou a ustanovením § 2095, 2096 a 2097 občanského zákoníku, má vady. Za vady se považuje i dodání jiného zboží, než určuje smlouva. Vadou zboží jsou rovněž vady v dokladech, nutných k užívání zboží.
2. Prodávající prohlašuje, že na zboží nevážnou práva třetí osoby.
3. Prodávající se zaručuje, že zboží bude v záruční době plně způsobilé pro použití k účelu stanovenému v této smlouvě, a není-li účel v této smlouvě stanoven, k účelu obvyklému a dále, že si zboží zachová vlastnosti stanovené touto smlouvou a ustanoveními § 2095 a 2096 občanského zákoníku (záruka za jakost). Záruční doba je sjednána v délce **24 měsíců**. Záruční doba běží ode dne převzetí zboží dle protokolu, podepsaného oběma smluvními stranami. Zárukou za jakost nejsou dotčena práva a povinnosti z vadného plnění plynoucí ze zákona.
4. Kupující je povinen bez zbytečného odkladu oznámit prodávajícímu zjištěné vady dodaného zboží poté, co je zjistil, resp. kdy je zjistil během záruční doby, při vynaložení dostatečné péče.
5. V případě, že kupující v záruční době včas uplatní zjištěné vady zboží, je prodávající povinen, dle volby kupujícího, vady zboží odstranit dodáním nového zboží bez vady, nebo dodáním chybějícího zboží, odstranit vady opravou zboží, případně poskytnout kupujícímu přiměřenou slevu z kupní ceny, a to ve lhůtě 5 dnů po oznámení vady kupujícím. Místo uplatnění výše uvedených práv z vadného plnění může kupující v případě, že má zboží vady, odstoupit od Smlouvy. Prodávající nese veškeré náklady spojené s odstraňováním vad, a to včetně nákladů spojených s přepravou zboží.
6. Uplatní-li kupující právo z vadného plnění, potvrdí mu prodávající v písemné formě, kdy kupující právo uplatnil, jakož i provedení opravy a dobu jejího trvání, případně skutečnost, že opravu zboží neprovedl.
7. Vady zboží uplatňuje kupující na adrese prodávajícího uvedené v této smlouvě.
8. Prodávající se zavazuje po dobu trvání záruční doby provádět servisní prohlídky na dodaném zařízení, a to v rozsahu minimálně 1x ročně vč. měření vyzařování rtg. záření v okolí zařízení. Doporučí-li výrobce servisní prohlídku v častějším intervalu, prodávající postupuje podle tohoto doporučení.

## VI.

### Povinnosti mlčenlivosti a ochrany osobních údajů

1. Všechny informace, které se prodávající dozví v souvislosti s plněním dle této Smlouvy, jsou důvěrné povahy. Prodávající se zavazuje zachovávat o důvěrných informacích mlčenlivost a důvěrné informace používat pouze k plnění této Smlouvy. Prodávající je oprávněn předat důvěrné informace pouze svým zaměstnancům, kteří je potřebují znát pro plnění předmětu Smlouvy, případně poddodavatelům jejichž služby je nutné pro plnění předmětu Smlouvy. Prodávající zodpovídá za porušení mlčenlivosti svými zaměstnanci či poddodavateli. Této odpovědnosti se nemůže zprostit.
2. Povinnost zachovávat mlčenlivost znamená zejména povinnost zdržet se jakéhokoliv jednání, kterým by důvěrné informace byly sděleny nebo zpřístupněny třetí osobě nebo by byly využity v rozporu s jejich účelem pro vlastní potřeby nebo pro potřeby třetí osoby, případně by bylo umožněno třetí osobě jakékoliv využití těchto důvěrných informací. Prodávající je povinen přijmout opatření k ochraně důvěrných informací.

3. Smluvní strany jsou oprávněny sdělit nebo zpřístupnit důvěrné informace třetí osobě, pokud jim tato povinnost vyplývá z platných právních předpisů nebo z rozhodnutí orgánů veřejné moci. Smluvní strany se zavazují v takovém případě spolupracovat a učinit všechna možná opatření nutná k ochraně zájmů druhé smluvní strany.

4. Prodávající si je při plnění Smlouvy vědom povinností vyplývajících z platných právních předpisů týkajících se zpracování a ochrany osobních údajů, zejména ze zákona č. 110/2019 Sb. o zpracování osobních údajů a z nařízení Evropského parlamentu a Rady (EU) 2016/679 o ochraně fyzických osob v souvislosti se zpracováním osobních údajů a o volném pohybu těchto údajů a o zrušení směrnice 95/46/ES (obecné nařízení o ochraně osobních údajů).

5. Povinnost zachovávat mlčenlivost a chránit osobní údaje trvá i po skončení smluvního vztahu založeného touto smlouvou.

## VII.

### Smluvní pokuty a úrok z prodlení

1. Prodávající zaplatí kupujícímu za každý den prodlení s odevzdáním zboží a v případě prodlení s povinností převést na kupujícího vlastnické právo ke zboží v souladu s touto Smlouvou smluvní pokutu ve výši **500,00 Kč**.

2. V případě prodlení s odstraněním vad, které jsou předmětem výhrad uvedených v předávacím protokolu, je kupující oprávněn požadovat po prodávajícím zaplacení smluvní pokuty ve výši **500,00 Kč**, a to za každý započatý den prodlení s odstraněním každé jednotlivé vady.

3. Za porušení povinnosti mlčenlivosti specifikované v čl. VI. této Smlouvy je prodávající povinen uhradit kupujícímu smluvní pokutu ve výši **25 000,00 Kč**, a to za každý jednotlivý případ porušení této povinnosti.

4. Úhradou smluvních pokut výše uvedených není dotčeno právo na náhradu újmy způsobené porušením povinnosti, pro kterou jsou smluvní pokuty sjednány.

5. V případě prodlení kupujícího se zaplacením kupní ceny je prodávající oprávněn po něm požadovat úrok z prodlení ve výši stanovené zvláštním právním předpisem.

6. Pro vyúčtování, náležitosti faktury a splatnost úroků z prodlení a smluvních pokut, platí obdobně ustanovení čl. IV. této Smlouvy.

7. Ujednáním o smluvních pokutách dle této Smlouvy není dotčeno právo na náhradu škody a nemajetkové či jiné újmy způsobené porušením povinnosti, pro kterou jsou smluvní pokuty sjednány, ani právo odstoupit od Smlouvy. Zaplacením smluvní pokuty nezabavuje prodávajícího povinnosti řádně splnit povinnost dle této Smlouvy, pro jejíž nesplnění byla smluvní pokuta uložena.

## VIII.

### Závěrečná ustanovení



1. Právní vztahy touto Smlouvou neupravené se řídí příslušnými ustanoveními občanského zákoníku.

2. Smluvní strany v souladu s ustanovením § 558 odst. 2 OZ vylučují použití obchodních zvyklostí na právní vztahy vzniklé z této Smlouvy.

3. Smluvní strany souhlasně prohlašují, že tato Smlouva není smlouvou uzavřenou adhezním způsobem ve smyslu ustanovení § 1798 a násl. OZ. Ustanovení § 1799 a § 1800 OZ se nepoužijí.

4. Vyskytnou-li se události, které jedné nebo oběma smluvním stranám částečně nebo úplně znemožní plnění jejich povinností podle této smlouvy, jsou povinni se o tomto bez zbytečného odkladu informovat a společně podniknout kroky k jejich překonání. Nesplnění této povinnosti zakládá právo na náhradu újmy pro stranu, která se porušení smlouvy v tomto bodě nedopustila.

5. Stane-li se některé ustanovení této smlouvy neplatným či neúčinným, nedotýká se to ostatních ustanovení této smlouvy, která zůstávají platná a účinná. Smluvní strany se v tomto případě zavazují neprodleně dohodou nahradit ustanovení neplatné/neúčinné novým ustanovením platným/účinným, které nejlépe odpovídá původně zamýšlenému hospodářskému účelu ustanovení neplatného/neúčinného. Do té doby platí odpovídající úprava obecně závazných právních předpisů České republiky.

6. Osoby oprávněné k převzetí zboží kupujícího:   

7. Smlouva se vyhotovuje ve čtyřech (4) stejnopisech, z nichž každá smluvní strana obdrží po dvou (2) vyhotoveních.

8. Smlouvu je možno měnit či doplňovat pouze písemnými číslovanými dodatky, podepsanými oprávněnými zástupci obou smluvních stran.

9. Tato smlouva nabývá platnosti dnem podpisu smluvních stran a účinnosti zveřejněním v registru smluv. Uveřejnění Smlouvy v registru smluv zajistí kupující.

10. Účastníci této smlouvy prohlašují, že smlouva byla sjednána na základě jejich pravé a svobodné vůle, že si její obsah přečetli a bezvýhradně s ním souhlasí, což stvrzují svými podpisy.

V Praze dne 13. 11. 2023

V Jihlavě dne 10. 11. 2023

**Za prodávajícího:**

**Za kupujícího:**

.....  
  
jednatel společnosti

.....  
  
předsedkyně okresního soudu

Přílohy:

1. Cenová nabídka ze dne 9. 10. 2023
2. Technická specifikace zavazadlového rentgenu RAPISCAN 620XRve

## Cenová nabídka

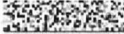
 <p><b>Řešení pro vaše technologie, technologie pro vaše řešení</b></p> <p>spol. s r.o.</p> <p><b>Dodavatel:</b> PCS spol. s r. o. Na Dvorcích 18 14000 Praha 4 MS v Praze, oddíl C, vložka 527</p> <p>Tel: </p> <p>E-mail: </p> <p>IČ: 00571024 DIČ: CZ00571024</p>	<p><b>Nabídka číslo:</b> CN72400041 <b>Ze dne:</b> 09.10.2023</p> <p><b>Obch. akce:</b></p> <p><b>Odběratel:</b> Okresní soud Jihlava  tř. Legionářů 9a 587 26 Jihlava</p> <p>Tel: </p> <p>Fax: </p> <p>Email: </p> <p>IČ: 25119 DIČ:</p>
---	--

Obchodní pracovník: Jiša Milan	Mobil: +420 722 305 179
--------------------------------	-------------------------

Pol.	Označení a popis dodávky	Počet MJ	Cena / MJ (CZK)	DPH / MJ (CZK)	Cena celk. bez DPH (CZK)	Cena celk. vč. DPH (CZK)	DPH
1	<b>Rapiscan 620XRve zavazadlový rentgen</b> Zavazadlový rentgen pro kontrolu zavazadel a zásilek Velikost inspekčního tunelu 620 x 420 mm Penetrace 30 mm Drátové rozlišení 41 AWG DTA - Upozornění na překročení prahu hustoty TIP - Vkládání obrazu nebezpečného předmětu (knihovna 1000 předmětů) OTP - Program školení operátorů Automatická archivace obrazů 2x 1m válečkový dopravník (vstupní a výstupní)	1	475 000,00	99 750,00	475 000,00	574 750,00	21

**Obchodní podmínky**

- 2
- záruka 24 měsíců
  - dodací lhůta: do 4 - 6 týdnů od podpisu smlouvy / objednání
  - platební podmínky: faktura se splatností 30 dnů
  - doprava na místo v ČR, instalace a proškolení obsluhy a zajištění ekologické likvidace starého zařízení jsou v ceně nabídky.
  - platnost nabídky: do 30.11.2023

<b>Závěrečná rekapitulace</b>	<b>Cena bez DPH:</b>	<b>475 000,00 CZK</b>
	<b>Na tuto nabídku poskytujeme slevu ve výši:</b>	<b>0,00 CZK</b>
	<b>Celkem vaše nákupní cena bez DPH:</b>	<b>475 000,00 CZK</b>
	<b>Celkem vaše nákupní cena vč. DPH:</b>	<b>574 750,00 CZK</b>

Podpis a razítko

Tel: 

[www.pcs.cz](http://www.pcs.cz)

ŘEŠENÍ PRO VAŠE TECHNOLOGIE, TECHNOLOGIE PRO VAŠE ŘEŠENÍ



## ULTRAKOMPAKTNÍ SYSTÉM S TUNELEM 620 × 420 MM PRO KONTROLY NA STANOVIŠTÍCH CHRÁNÍCÍCH KRITICKOU INFRASTRUKTURU

VYNIKAJÍCÍ KVALITA OBRAZU

VYSOKÁ SPOLEHLIVOST

EXTRÉMNĚ KOMPAKTNÍ DESIGN

### STANDARDNÍ FUNKCE

- Multienergetické zobrazení (4 barvy)
- Pohled na předchozí/následující zavazadlo
- Archivace obrazů
- Programovatelné klávesy zpracování obrazu
- Počítadlo zavazadel
- Zobrazení času a data
- Signalizace pokynu k prohlížení
- LCD monitor

### STANDARDNÍ FUNKCE OBRAZOVÉHO ZPRACOVÁNÍ

- Crystal Clear™
- SINERGY™
- Černobílé zobrazení
- Odkrývání organických/anorganických částí
- Inverzní zobrazení
- Vysoká penetrace
- Nízká penetrace
- Pseudo barvy
- Variabilní zvýraznění hran
- Variabilní odkrývání barev
- Variabilní gama funkce
- Variabilní zobrazení podle hustoty
- Dynamický plynulý zoom a posun
- Pevný zoom (64x)



[www.rapiscansystems.com](http://www.rapiscansystems.com)



OTVOR TUNELU (Š × V):  
620 × 420 MM

NOVÝ RAPISCAN 620XR ve JE EXTRÉMNĚ KOMPAKTNÍ SYSTÉM PRO RENTGENOVOU KONTROLU S OTVOREM TUNELU 620 X 420 MM A SNÍMÁNÍM VE DVOU REŽIMECH POMOCÍ DVOU ENERGIÍ, KTERÝ NABÍZÍ VYNIKAJÍCÍ KVALITU OBRAZU.

Model 620XR ve využívá patentovanou rentgenovou technologii společnosti Rapiscan, která umožňuje získat informace a atomovém složení prověřovaného předmětu a jeho materiálovém rozlišení. To pomáhá dosáhnout vynikající kvality obrazu.

Díky svým kompaktním rozměrům a nízké hmotnosti je Rapiscan 620XR ve ideální pro kontrolování menších a středně velkých zásilek, aktovek a balíků v lokalitách s vysokým rizikem, mimo jiné v rámci zajišťování bezpečnosti akcí, věznic, institucí veřejné správy, škol a komerčních budov.

### SNADNOST POUŽITÍ ZARUČUJÍCÍ NEJVYŠŠÍ PROPUSTNOST

Díky více než 14 nástrojům na zpracování obrazu a řadě dalších softwarových funkcí mohou operátoři vyhledávat kontraband mnohem přesněji a jednodušeji než kdy dřív.

### SINERGY™

Nejnovější patentovaný systém zlepšování kvality obrazu nabízený společností Rapiscan využívá inovativní postup zvaný *Dual-Mode X-ray Imaging Technique (DMxT)* pro zvýraznění detailů v určitých částech obrazu pomocí zdůraznění viditelnosti tenkých kovových ploch, které operátorovi pomáhá rozpoznat potenciální hrozby na snímcích s mnoha předměty.

### VYSOKÝ VÝKON A ZVLÁŠTĚ KOMPAKTNÍ ROZMĚRY

Díky svým obzvláště kompaktním rozměrům a nízké hmotnosti pod 373 kg je Rapiscan 620XR ve ideální volbou pro lokality s vysokými nároky na bezpečnost a nedostatkem prostoru pro umístění bezpečnostního vybavení, na nichž zajistí vynikající kvalitu snímků.

### SPLNĚNÍ PRÁVNÍCH NOREM

Systém Rapiscan 620XR ve zcela splňuje předpisy Evropské unie včetně nařízení (ES) č. 300/2008, nařízení (EU) č. 2015/1998 a rozhodnutí Komise C(2015)8005.



# RAPISCAN 620XR ve

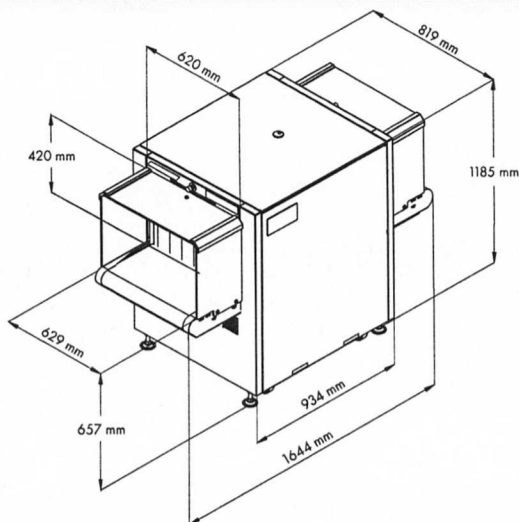

## FYZICKÉ PARAMETRY

Rozměry:	Délka: 1 644 mm Šířka: 819 mm Výška: 1 185 mm
Otvor tunelu:	620 mm (š) × 420 mm (v)
Rychlost dopravníku:	0,20 m/s
Zatížení dopravníku (max):	165 kg, při rovnoměrném rozložení
Výška dopravníku:	657 mm
Hmotnost (přibližná):	Čistá: 373 kg Hrubá: 482 kg
Napájení:	115/230 V AC ±10 %

## PARAMETRY RTG GENERÁTORU A KVALITY OBRAZU<sup>1</sup>

Penetrace ocelí:	30 mm standardní
Drátové rozlišení:	41 AWG standardní
Chlazení generátoru:	Vzduchem chlazená uzavřená olejová lázeň
Napětí anody:	140 kV, provozní
Orientace:	Šikmo vzhůru

## PROVOZNÍ PROSTŘEDÍ

Skladovací teplota:	-20 °C až 50 °C
Provozní teplota:	0 °C až 40 °C
Relativní vlhkost:	5 % až 95 %, nekondenzující

## STUPEŇ KRYTÍ

Systém:	IP20
Ovládací panel operátora:	IP43 <sup>2</sup>

## OCHRANA ZDRAVÍ & BEZPEČNOST

Rentgenová zařízení společnosti Rapiscan Systems splňují všechny předpisy americké *Food and Drug Administration* (FDA) a ekvivalentní požadavky mezinárodních agentur na ochranu zdraví obsažené v normě stanovující parametry radiační bezpečnosti pro skříňové rentgenové systémy [21 CFR 1020.40], obecné části tohoto standardu [21 CFR Part 1010], jakož i normy IEC 61010-2-091.

Emise ionizujícího záření z detekčních systémů pro kontrolu zavazadel a zásilek dodávaných společností Rapiscan jsou hluboko pod vyžadovanými zákonnými limity, když dosahují méně než 1 μSv/hod ve vzdálenosti 10 cm od jakéhokoliv místa na povrchu zařízení.

# Rapiscan®

systems

An OSI Systems Company

## SOFTWARE

- OS600
- 64bitový operační systém

## MOŽNOSTI A PŘÍSLUŠENSTVÍ

- Upozornění na překročení prahu hustoty (DTA)
- Vkládání obrazu nebezpečného předmětu (TIP)
- Automatická archivace obrazů
- Program školení operátorů (OTP)
- Podložka pro operátory
- Stabilizátor napájení
- Příslušenství pro dopravník
- Sada pro použití dvou monitorů

<sup>1</sup> Deklarované parametry zjištěny měřením pomocí sady *Rapiscan Imaging Validation Test Kit*.

<sup>2</sup> S volitelným výměnným krytem.

S ohledem na neustálý vývoj našich produktů si společnost Rapiscan Systems vyhrazuje právo tyto specifikace kdykoliv změnit i bez předchozího oznámení. Obrázky produktů jsou pouze ilustrativní. Upozorňujeme, že kvůli předpisům a omezením platným v USA nemusí být všechny produkty Rapiscan dostupné ve všech zemích v plném rozsahu. Více informací zjistíte od svého obchodního zástupce společnosti Rapiscan.

AMERIKA, KARIBIK  
2805 Columbia Street  
Torrance,  
California  
90503  
UNITED STATES of AMERICA

Tel: +1  
Fax: +1

EVROPA, BLÍŽKÝ VÝCHOD, AFRIKA  
X-Ray House  
Bonehurst Road  
Salfords  
Surrey RH1 5GG  
UNITED KINGDOM

Tel: +44 (0)  
Fax: +44 (0)

ASIE  
240 Macpherson Road  
#07-01 Pines Industrial Building  
Singapore  
348574  
SINGAPORE

Tel:  
Fax:



Rapiscan Systems is ISO 9001:2008 and  
ISO 14001:2004 + Cor. 1:2009 Certified

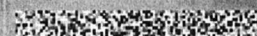

www.rapiscansystems.com