

Smlouva o dílo

číslo smlouvy: 2023/OVS/0013/DDIL

Městská část Praha 9

IČO: 00063894, DIČ: CZ00063894

se sídlem Sokolovská 14/324, 180 49 Praha 9

bankovní spojení: Česká spořitelna, a.s., č.ú.:

zastoupena Ing. Marií Chotěborovou, vedoucí Odboru vnitřní správy ÚMČ Praha 9

(dále jen „**Objednatel**“)

a

Zdeněk Nepraš

IČO: 75878593, DIČ: CZ8107060060

se sídlem Křejského 1531/6, 149 00 Praha 4 - Chodov

bankovní spojení: Česká spořitelna, a.s., č.ú.:

(dále jen „**Zhotovitel**“)

(společně také jako „**smluvní strany**“)

uzavírají níže uvedeného dne, měsíce a roku dle ust. § 2586 a násl. zákona č. 89/2012 Sb., občanského zákoníku, v platném znění (dále jen „občanský zákoník“) tuto **Smlouvu o dílo** (dále jen „**Smlouva**“):

Preambule

Tato Smlouva je uzavírána na základě výběru nejvýhodnější nabídky ve výběrovém řízení na veřejnou zakázku malého rozsahu na dodávky s názvem „*Dodávka kancelářského nábytku na míru*“ (dále jen „výběrové řízení“). Výběrové řízení bylo objednatelem vypsáno v souladu s ust. § 31 a ust. § 6 zákona č. 134/2016 Sb., o zadávání veřejných zakázek, v platném znění. Smluvní strany budou své vzájemné smluvní vztahy vykládat se zřetelem k proběhlému výběrovému řízení, podané nabídce Zhotovitele a s vědomím nezměnitelnosti závazků.

ČI. I.

Předmět Smlouvy

1.1. Zhotovitel se touto Smlouvou zavazuje na svůj náklad, na svou odpovědnost a nebezpečí provést pro Objednatele dílo spočívající ve zhotovení (výrobě), dodání (vč. dopravy) a kompletní odborné montáži kancelářského nábytku – truhlářských výrobků podrobně specifikovaných níže v této Smlouvě a při jejich předání na něj převést vlastnické právo k nim, to vše za podmínek ujednaných touto Smlouvou (dále jen „**dílo**“).

1.2. Objednatel se zavazuje dílo od Zhotovitele za podmínek dle této Smlouvy převzít, poskytnout Zhotoviteli veškerou nezbytnou součinnost ke splnění jeho povinností a zaplatit Zhotoviteli cenu díla, ujednanou v této Smlouvě.

Čl. II. Provedení díla

2.1. Zhotovitel vyrobí pro Objednatele na svůj náklad, odpovědnost i nebezpečí nový kancelářský nábytek – truhlářské výrobky, jejichž technická specifikace – vizualizace a technické parametry – jsou uvedeny v nedílné a závazné technické specifikaci, která je nedílnou a závaznou přílohou č. 1 této Smlouvy (dále jen „výrobky“), výrobky na své náklady a odpovědnost dopraví do sídla Objednatele na adrese Sokolovská 14/324, Vysočany, 180 49 Praha 9 (dále jen „místo dodání“) a provede jejich úplnou odbornou montáž v 8 kancelářích v objektu sídla Objednatele (kanceláře č. 418, 420, 421, 422, 423, 424, 236, 428) tak, jak je uvedeno v nákresech jednotlivých kancelářích včetně jejich rozměrů v příloze č. 1 této Smlouvy. Nákresey jsou pro Zhotovitele závazné.

2.2. Dílo bude beze zbytku a v celém svém rozsahu realizováno do **22. prosince 2023**. Montáž bude provedena v pracovních dne v rámci lhůty dle předchozí věty, na základě přechodí dohody Objednatele a Zhotovitele, nejpozději však v poslední pracovní den shora ujednané lhůty. Objednatel dílo převezme na výzvu Zhotovitele v pracovní den v běžnou pracovní dobu po úplném dokončení montáže na základě předávacího protokolu. Podpisem předávacího protokolu přechází na Objednatele vlastnické právo k výrobkům i nebezpečí škody na věci. Objednatel se zavazuje poskytnout Zhotoviteli k provádění díla veškerou nezbytnou součinnost, zejména mu zpřístupnit kanceláře k montáži a hotové dílo převzít.

2.3. V případě zjevných vad díla je Objednatel oprávněn dílo až do odstranění vad nepřevzít a Zhotovitel mu odpovídá za prodlení dle této Smlouvy, nedohodnou-li se smluvní strany v předávacím protokolu na jiném způsobu odstranění vady včetně lhůty k tomu stanovené.

2.4. Zhotovitel se zavazuje řídit se při realizaci díla předanými podklady a pokyny Objednatele, které jsou v souladu s touto Smlouvou a zápisy s dohodami smluvních stran, které nemění ujednání této Smlouvy a jsou s ní v souladu.

2.5. Objednatel i Zhotovitel shodně prohlašují, že na základě shora uvedené specifikace je dílo dostatečně určité a srozumitelně vymezeno, zejména co do rozsahu, kvantity, rozměrů podoby a kvalitativních podmínek, které je třeba při jeho realizaci dodržet.

2.6. Součástí díla jsou veškeré práce, činnosti a úkony nutné k řádnému provedení díla, a to včetně těch, které nejsou výslovně uvedeny v této Smlouvě, jejich přílohách či v zadávacích podmínkách veřejné zakázky, ale jsou s úplným vyhotovením, dodáním a předáním díla pojmově spjaty. Zadavatel prohlašuje, že je profesionálem v oboru dodání díla a nabídku podal s vědomím všech prací, činností a úkonů, které jsou nezbytné pro řádné a úplné provedení dodávky a díla podle této Smlouvy.

Čl. III. Cena díla

3.1. Smluvní strany si ujednávají celkovou cenu plnění dle této Smlouvy, tj. souhrnnou cenu za výrobu, dopravu, dodávku, montáž a předání veškerých výrobků, tj. provedení díla jako celku tak, že celková cena činí **546.276,03 Kč** (slovy: pět set čtyřicet šest tisíc dvě stě sedmdesát šest korun českých a tři haléře) bez DPH. Částka odpovídající zákonné sazbě DPH ke dni uzavření této Smlouvy činí 114.717,97 Kč. Spolu se zákonnou sazbou DPH činí celková cena 660.994,- Kč. Cena odpovídá součtu ocenění jednotlivých položek, které je nedílnou přílohou č. 2 této Smlouvy.

3.2. Cena ujednaná v odst. 3.1. je celková, nepřekročitelná a zahrnuje cenu veškerého plnění dle této Smlouvy včetně veškerých nákladů Zhotovitele na ně. Zhotovitel není oprávněn v souvislosti s plněním svých povinností dle této Smlouvy po Objednateli požadovat žádné další finanční ani jiné plnění.

3.3. Objednatel se zavazuje cenu díla včetně částky odpovídající zákonné sazbě DPH uhradit Zhotoviteli v české měně převodem na bankovní účet uvedený v záhlaví této Smlouvy, a to na základě Zhotovitelem vystavené faktury.

3.4. Zhotovitel vystaví Objednateli **1** fakturu na dílo jako celek bez zbytečného odkladu po řádném, úplném a bezvadném předání díla dle čl. II. této Smlouvy.

3.5. Splatnost faktury vystavené dle této Smlouvy činí 30 kalendářních dnů.

3.6. Smluvní strany si ujednávají, že na plnění z této Smlouvy zásadně nebudou poskytovány žádné zálohy, není možno vystavovat zálohové faktury ani poskytovat platby předem.

3.7. Cena díla ujednaná v tomto článku zahrnuje veškeré náklady, které objednatel vynaloží v souvislosti s úplným dokončením a předáním díla. Cena je stanovena jako cena nejvýše přípustná a nepřekročitelná se započtením veškerých nákladů, rizik, zisku a finančních vlivů po celou dobu realizace díla. Objednatel nepřipouští její navýšení o vícepráce ani o inflaci. Vylučuje se použití ustanovení § 1765-1766 a § 1793-1795 občanského zákoníku.

3.8. Faktura vystavená Zhotovitelem musí mít veškeré náležitosti daňového dokladu dle zákona č. 235/2004 Sb., o dani z přidané hodnoty, v platném znění. Částka k plnění bude vždy uváděna bez DPH i s DPH a dále výše DPH. V případě, že účetní doklad nebude mít odpovídající náležitosti, je Objednatel oprávněn zaslat jej ve lhůtě splatnosti zpět Zhotoviteli k doplnění, aniž se tak dostane do prodlení s placením; lhůta splatnosti počíná běžet znovu od opětovného doručení náležitě doplněného či opraveného dokladu. Faktura proplacena pouze v případě, že účet na ní uvedený bude zaregistrovaný u FÚ a zveřejněný. Nebude-li tomu tak, není Objednatel v prodlení s úhradou ceny díla.

3.9. Pokud se Zhotovitel stane nespolehlivým plátcem daně dle ust. § 106a zákona o dani z přidané hodnoty, je objednatel oprávněn uhradit Zhotoviteli za zdanitelné plnění částku bez

DPH a úhradu samotné DPH provést přímo na účet příslušného správce daně dle ust. § 109a zákona o DPH. Zaplacením částky ve výši DPH na účet správce daně Zhotovitele a zaplacením ceny bez DPH Zhotoviteli je splněn závazek objednatele uhradit sjednanou cenu.

Čl. IV.

Odpovědnost za vady a záruka za jakost

4.1. Zhotovitel Objednateli odpovídá za dodržení všech technických parametrů a norem ve vztahu k dodávaným výrobkům a jejich částem. Zhotovitel prohlašuje, že zná veškeré platné normy ve vztahu k dílu a bude podle nich postupovat.

4.2. Na vady dodávaných výrobků nezjištěné při jejich předání se stanovuje záruční doba v trvání **24 měsíců** od předání příslušného výrobku Objednateli.

4.3. Smluvní strany si dále jednávaly záruku za jakost dodávaných výrobků a všech jeho součástí v **trvání 24 měsíců**.

4.4. Pro případ vad výrobků nebo jejich částí dle odst. 4.2. i 4.3. si smluvní strany sjednávají právo Objednatele požadovat a povinnost Zhotovitele poskytnout bezplatné odstranění těchto vad, a to v termínech dohodnutých s Objednatelem. Pokud nedojde k jiné písemné dohodě mezi Objednatelem a Zhotovitelem, je Zhotovitel povinen odstranit vady díla či jeho části nejpozději do 21 dnů od doručení výzvy Objednatele. V případě, že Zhotovitel prokazatelnou vadu díla neodstraní ani v uvedené náhradní lhůtě, zavazuje se uhradit objednateli veškeré náklady spojené s odstraněním vady díla. Tím není dotčeno právo Objednatele na smluvní pokutu podle této Smlouvy ani na náhradu škody.

4.5. Zhotovitel na sebe přebírá odpovědnost za škody způsobené všemi jeho zaměstnanci nebo i jinými osobami, kterým umožnil nakládat s věcmi či se pohybovat v místě provádění montáže a objektu, v němž je prováděna, a to na všech movitých i nemovitých věcech, a to včetně škod vzniklých v souvislosti s prováděním díla třetími osobami.

4.6. Objednatel se zavazuje oznámit (reklamovat) vady dodaných výrobků dle odst. 4.2. i 4.3. Zhotoviteli bez zbytečného odkladu poté, kdy je zjistí, nejpozději do uplynutí příslušné záruční doby. Oznámení vady musí být Zhotoviteli doručeno písemně. V oznámení vad musí být vada popsána. Zhotovitel je povinen zahájit odstraňování vad nejpozději do 5 pracovních dnů ode dne doručení reklamace.

Čl. V.

Smluvní pokuty

5.1. Smluvní strany si ujednávají, že Objednatel má právo po Zhotoviteli požadovat smluvní pokutu ve výši 2.000,- Kč za každý započatý den trvání kteréhokoliv z následujících porušení povinností Zhotovitele:

- a)** prodlení s předáním dokončeného díla dle čl. II. této Smlouvy,

b) prodlení se splněním povinnosti odstranit vadu dle čl. IV. této Smlouvy,

5.2. Smluvní strany shodně prohlašují, že ujednaná smluvní pokuta je přiměřená a vylučují její moderaci soudem.

5.3. Zaplacením smluvní pokuty dle odst. 5.1. není vyloučeno právo Objednatele na náhradu skutečně způsobené škody Zhotovitelem, ust. § 2050 občanského zákoníku se proto z tohoto smluvního vztahu vylučuje.

5.4. Objednatel je oprávněn si uplatněnou smluvní pokutu jednostranně, písemným prohlášením vůči Zhotoviteli, započíst proti plnění ceny díla ujednané v čl. III. této Smlouvy.

Čl. VI.

Další práva a povinnosti smluvních stran

6.1. Zhotovitel se zavazuje realizovat dílo sám, bez zapojení poddodavatelů.

6.2. Zhotovitel prohlašuje, že ke dni uzavření této Smlouvy má všechny potřebné podklady ke zhotovení, dodání i montáži výrobků a nepožaduje žádné doplnění ani vysvětlení.

6.3. Při realizaci díla budou použity pouze materiály, které splňují požadavky platných právních předpisů, jsou zdravotně nezávadné a souladné s hygienickými normami pro kancelářský nábytek.

6.4. Objednatel má právo provádění montáže kontrolovat skrze jím pověřenou osobu, a to po celou dobu jejího provádění.

6.5. Zhotovitel je povinen dbát na dodržování platných předpisů týkajících se bezpečnosti práce a požární ochrany jeho zaměstnanci a ostatními osobami v celém rozsahu svého plnění dle této Smlouvy. Zhotovitel prohlašuje, že jeho zaměstnanci (i osoby v obdobném postavení) jsou proškoleni v předpisech pro zajištění bezpečnosti a ochrany zdraví při práci a požární ochrany.

Čl. VII.

Ukončení Smlouvy

7.1. Smluvní strany mohou ukončit tuto Smlouvu písemnou dohodou podepsanou oběma smluvními stranami nebo odstoupením od Smlouvy v případech, kdy je to v této Smlouvě výslovně ujednáno, anebo jde-li o podstatné porušení Smlouvy druhou smluvní stranou ve smyslu ust. § 2002 odst. 1 občanského zákoníku. Jiný důvod k ukončení smlouvy se vylučuje.

7.2. Objednatel je dále oprávněn od Smlouvy odstoupit v případě, že:

a) prodlení Zhotovitele s dokončením a předáním díla delším než 30 dnů oproti lhůtě ujednané v této Smlouvě,

- b)** Zhotovitel podal před předáním díla insolvenční návrh jako dlužník nebo bylo vydáno rozhodnutí o úpadku Zhotovitele,
- c)** Zhotovitel neuvedl pravdivé údaje při prokazování kvalifikace ve výběrovém řízení.

7.3. Zhotovitel je od Smlouvy oprávněn odstoupit v případě neuhrazení ceny za dílo Objednatelem způsobem ujednaným v této Smlouvě ani do 15 dnů po druhé výzvě Zhotovitele k uhrazení dlužné částky, přičemž druhá výzva nesmí následovat dříve než 15 dnů po doručení první výzvy.

7.4. Odstoupením od Smlouvy, tj. doručením písemného oznámení o odstoupení druhé smluvní straně, se Smlouva ruší od počátku a smluvní strany si vrátí či nahradí vše, co si navzájem plnily. Odstoupení od Smlouvy se nedotýká práva na zaplacení smluvní pokuty ani úroku z prodlení, pokud již dospěl, práva na náhradu škody vzniklé z porušení smluvní povinnosti ani ujednání, které má vzhledem ke své povaze zavazovat strany i po odstoupení od Smlouvy. Byl-li dluh zajištěn, nedotýká se odstoupení od Smlouvy ani zajištění.

Čl. VIII. Závěrečná ujednání

8.1. Provedení díla dle této Smlouvy nespočívá ve zvláštních schopnostech Zhotovitele a práva a povinnosti z této Smlouvy přecházejí na jeho právního nástupce.

8.2. Zhotovitel prohlašuje, že žádné ujednání této Smlouvy nepodléhá obchodnímu ani jinému tajemství. Zhotovitel bere na vědomí, že Objednatel je povinným subjektem dle zákona č. 106/1999 Sb., o svobodném přístupu k informacím, v platném znění, a je srozuměn s tím, že informace obsažené v této Smlouvě mohou být v rozsahu zákonem stanoveným poskytnuty třetím osobám, pokud o ně požádají. Zhotovitel dále bere na vědomí, že Objednatel zařadí text této Smlouvy do své databáze smluv a k projednání v příslušných grémiích objednatel. Zhotovitel dále bere na vědomí, že Objednatel plný text této Smlouvy včetně příloh uveřejní v registru smluv dle zákona č. 340/2015 Sb., o registru smluv, v platném znění (dále jen „registr smluv“), jakož i případně také na profilu zadavatele dle zákona o zadávání veřejných zakázek.

8.3. Smluvní strany prohlašují, že předmět plnění podle této Smlouvy není plněním nemožným, že berou na vědomí stanovené závazné časové termíny a že Smlouvu uzavírají po pečlivém zvážení všech možných důsledků.

8.4. Tato Smlouva nabývá platnosti dnem jejího podpisu poslední smluvní stranou a účinnosti dnem jejího uveřejnění v registru smluv, které se zavazuje zajistit Objednatel v zákonné lhůtě.

8.5. Tato Smlouva se řídí právními předpisy ČR a je vykládána v souladu s nimi. Práva a povinnosti smluvních stran se řídí ustanoveními této Smlouvy a příslušnými ustanoveními občanského zákoníku. V případě konfliktu mají přednost ujednání této Smlouvy, pokud nejsou v rozporu s platnými právními předpisy. Mezi smluvními stranami nebudou užity žádné

obecné ani jejich specifické zvyklosti ani ujednání z předchozích či paralelních smluvních vztahů.

8.6. Tuto Smlouvu je možné měnit či doplňovat pouze písemnými dodatky, podepsanými oprávněnými zástupci obou smluvních stran.

8.7. Smlouva je vyhotovena ve 3 stejnopisech, přičemž 2 obdrží Objednatel a 1 Zhotovitel.

8.8. Smluvní strany shodně prohlašují, že si Smlouvu před jejím podpisem přečetly a že byla uzavřena po vzájemném projednání podle jejich pravé a svobodné vůle určitě, vážně a srozumitelně, nikoliv v tísní nebo za nápadně nevýhodných podmínek, a že se dohodly o celém jejím obsahu, což stvrzují svými podpisy.

8.9. Nedílnou součástí této Smlouvy jsou následující přílohy č. 1 a 2:

č. 1 – závazná technická specifikace dodávaného nábytku a kanceláří

č. 2 – ocenění dodávaných položek

V Praze dne 20. 10. 2023

V Praze dne 20. 10. 2023

Objednatel

Městská část Praha 9

Ing. Marie Chotěborová,
vedoucí Odboru vnitřní správy ÚMČ Praha 9

.....
Zhotovitel

Zdeněk Nepraš

Technická specifikace plnění

výběrové řízení na veřejnou zakázku malého rozsahu

„Dodávka kancelářského nábytku na míru“

- vybavení 8 kanceláří dle **přiložených vizualizací** s rozměry kanceláří a výrobků
- **Materiál:** Dekor Buk 381 Bavaria
- Korpusy skříněk, stěny a nohy stolů – tloušťka materiálu 18 mm
- Vrchní desky stolů a skříněk – tloušťka materiálu 25 mm
- Dvířka skříněk a vrchní desky stolů budou ohraněny ABS hranou o tloušťce 2 mm.
- Všechny skříňky a úložné prostory musí být uzamykatelné – na zámek a klíček

Závazné vizualizace 8 kanceláří (kanceláře č. 418, 420, 421, 422, 423, 424, 426 a 428) jsou nedílnou přílohou této technické specifikace,

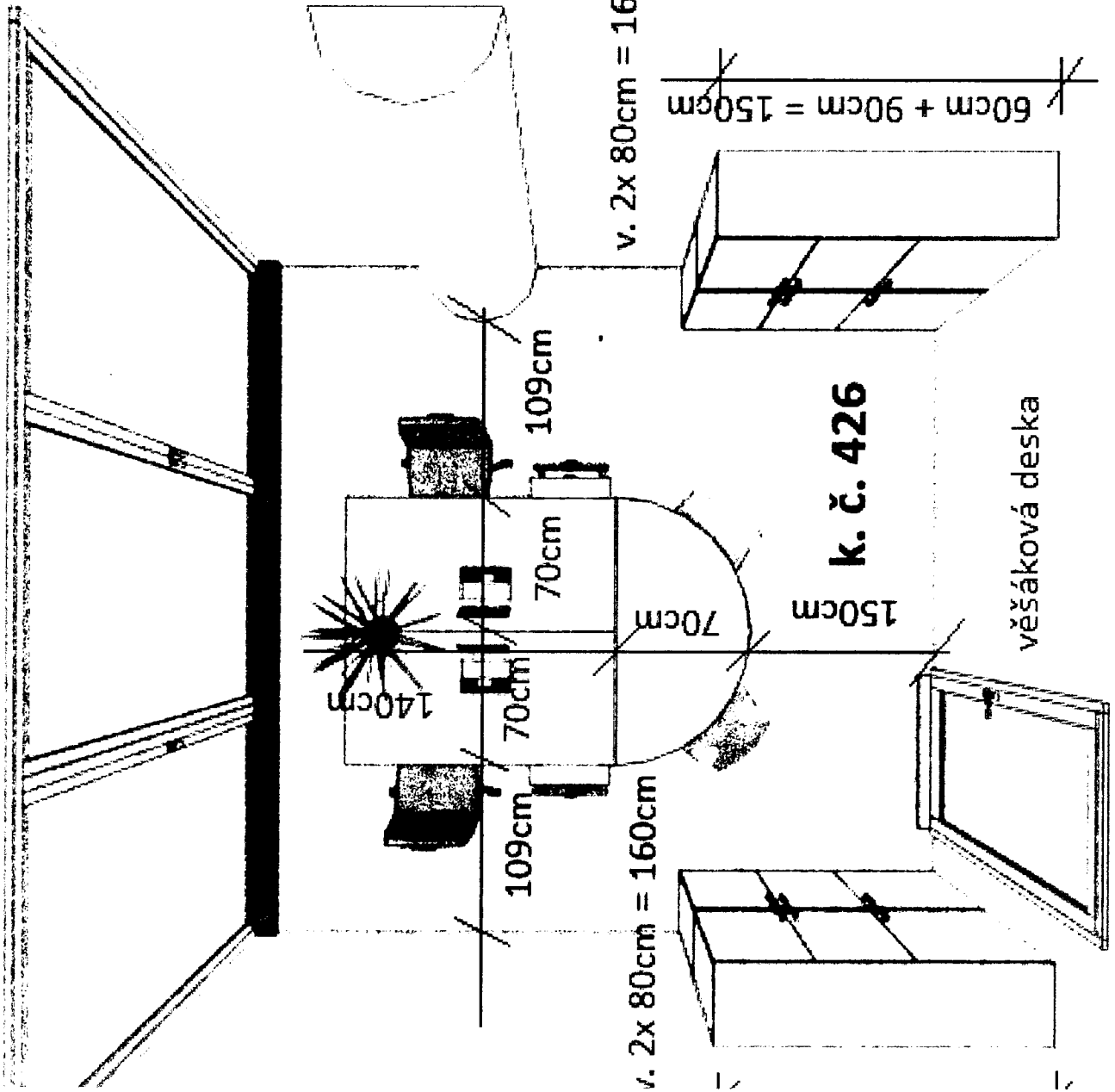

140cm

70cm

70cm

109cm

109cm

109cm

v. 2x 80cm = 160cm

v. 2x 80cm = 160cm

70cm

150cm

60cm + 90cm = 150cm

k. č. 426

věšáková deska

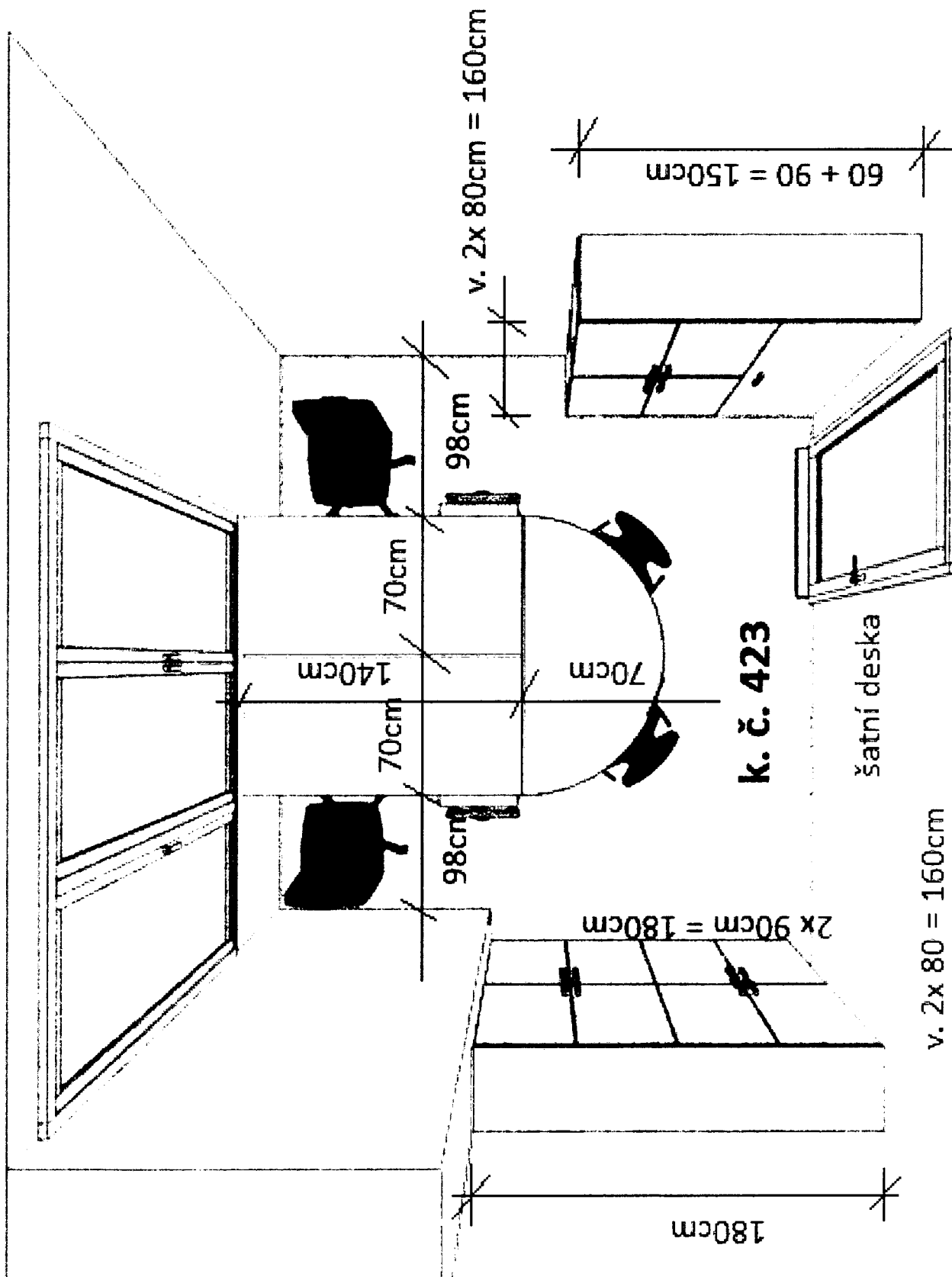

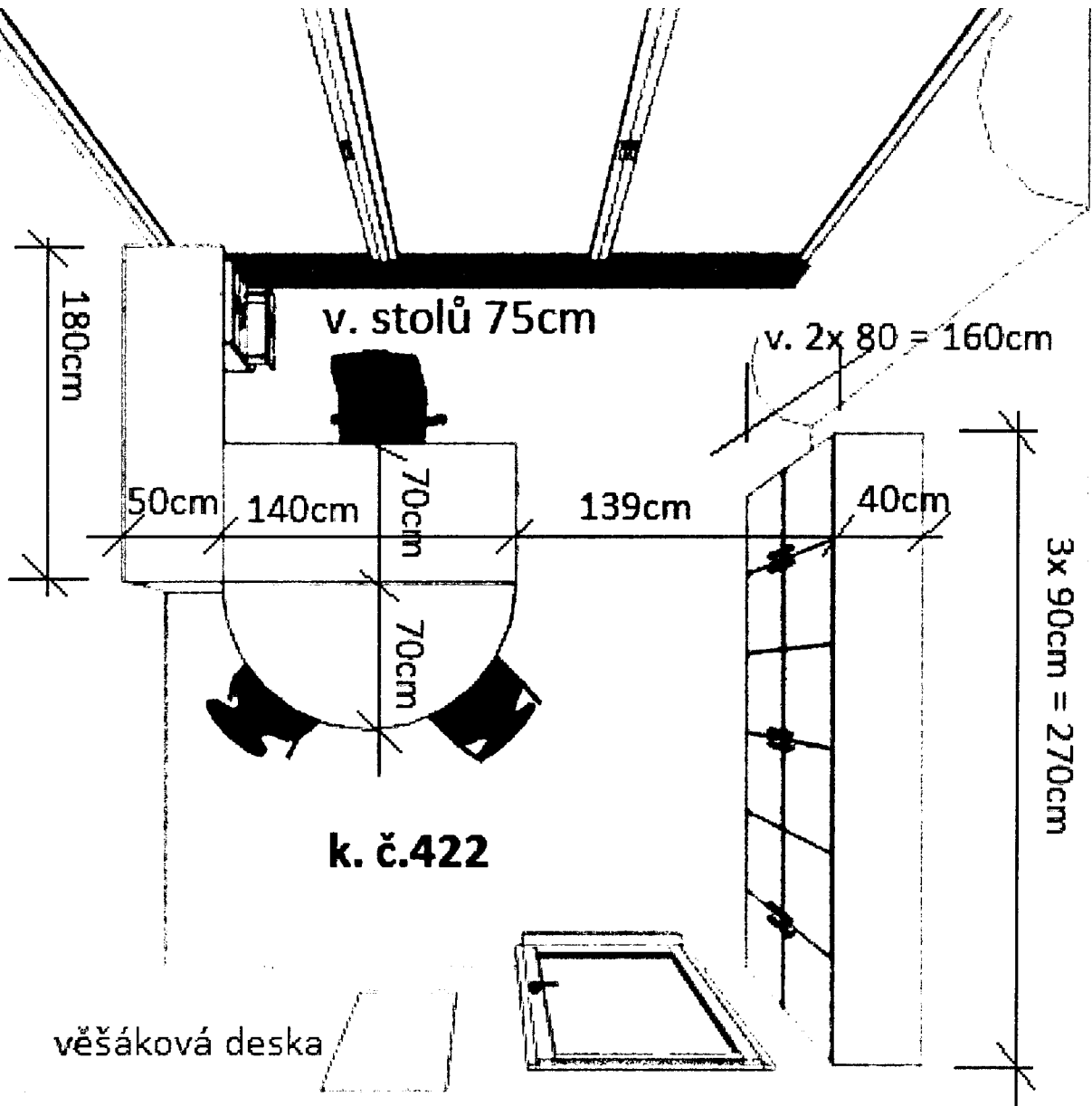

180cm

v. stolů 75cm

v. 2x 80 = 160cm

50cm

140cm

70cm

139cm

40cm

70cm

3x 90cm = 270cm

k. č.422

věšáková deska

60 + 90 + 60 cm = 210cm

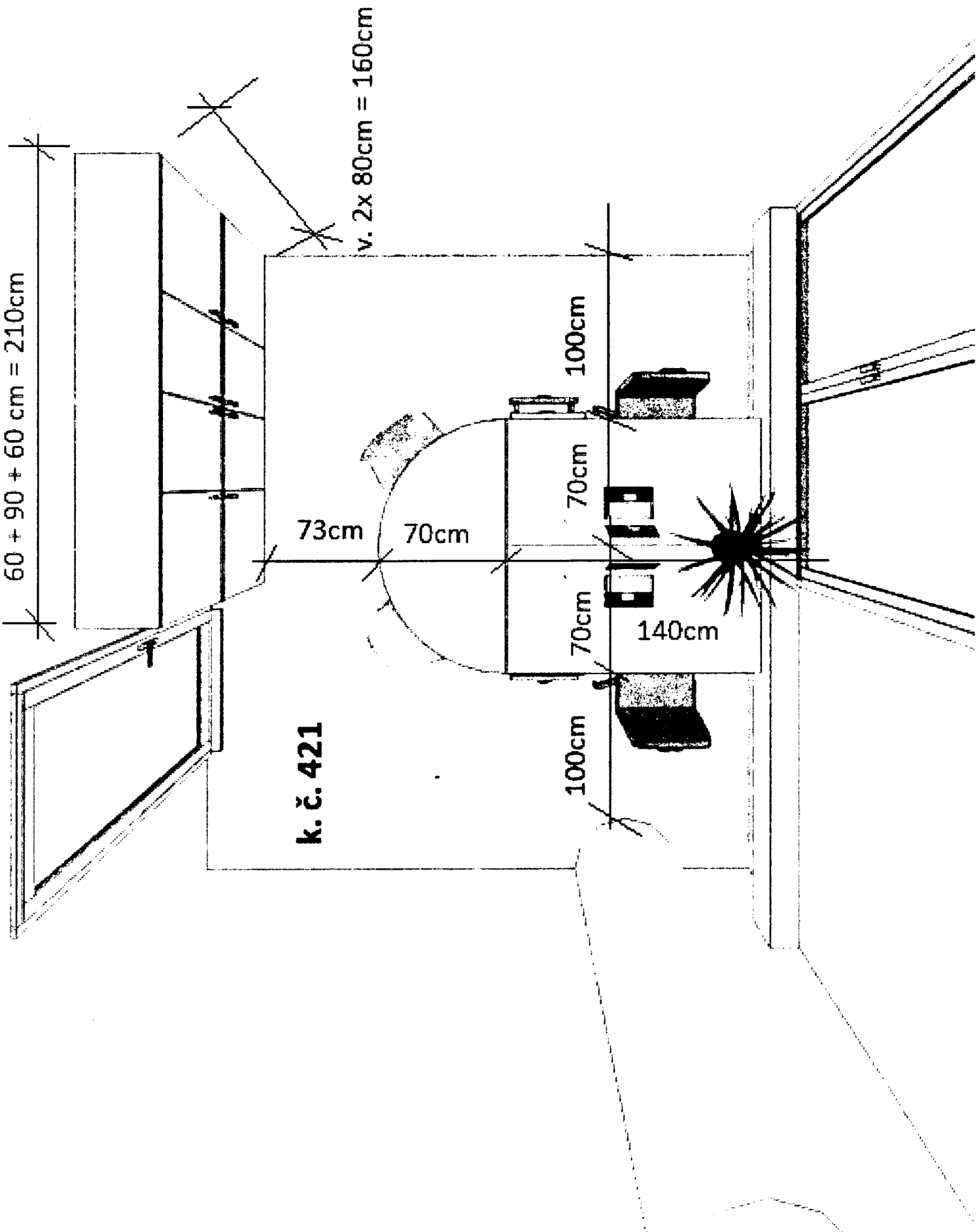

v. 2x 80cm = 160cm

k. č. 421

73cm

70cm

100cm

70cm

140cm

70cm

100cm

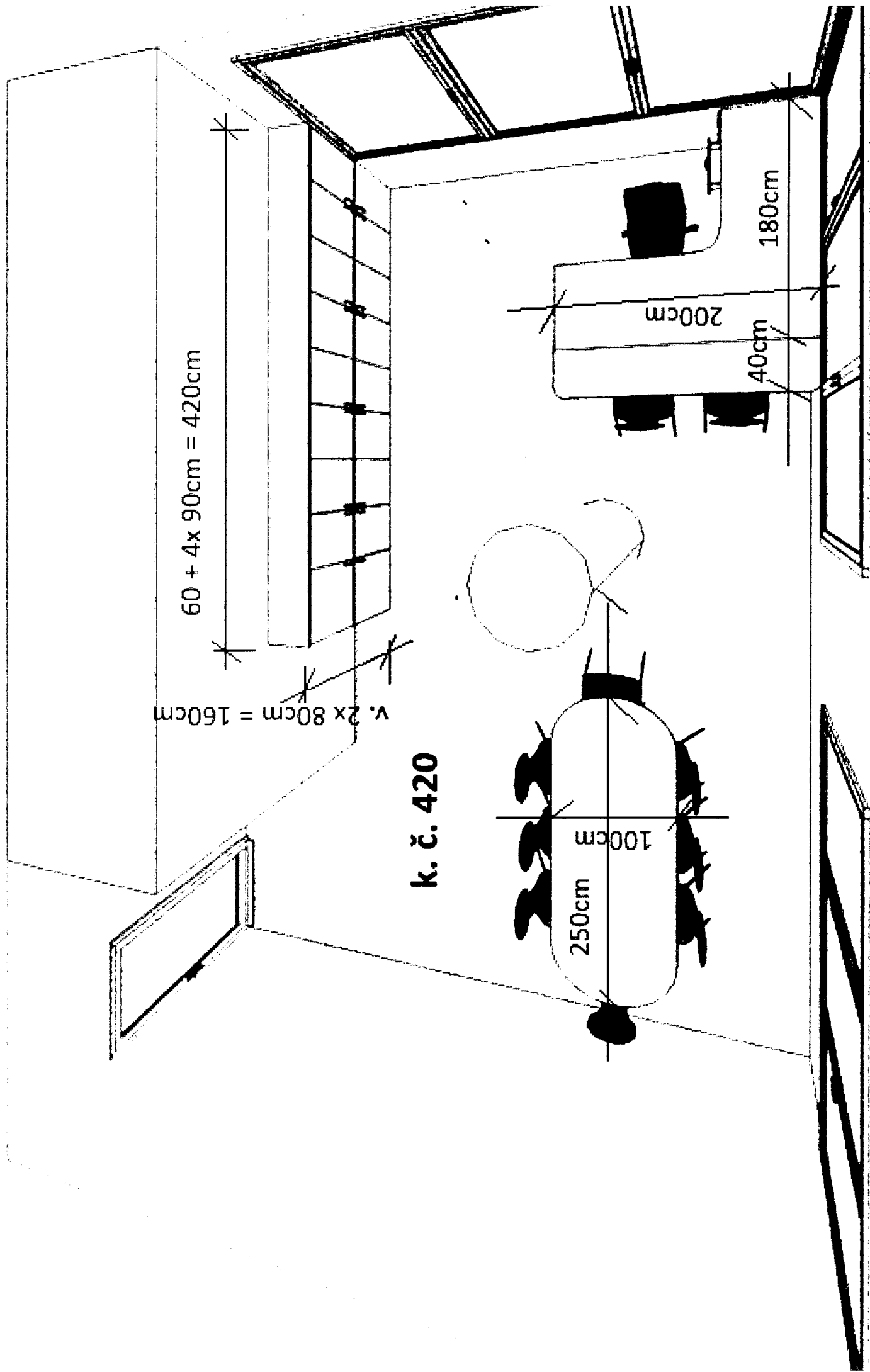

60 + 4 x 90cm = 420cm

v. 2x 80cm = 160cm

k. č. 420

250cm

100cm

200cm

40cm

180cm

k. č. 418

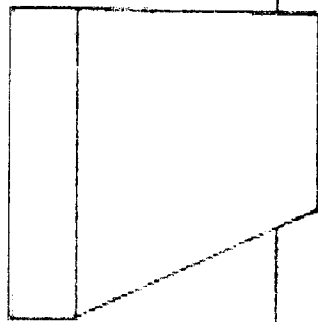

věšáková deska

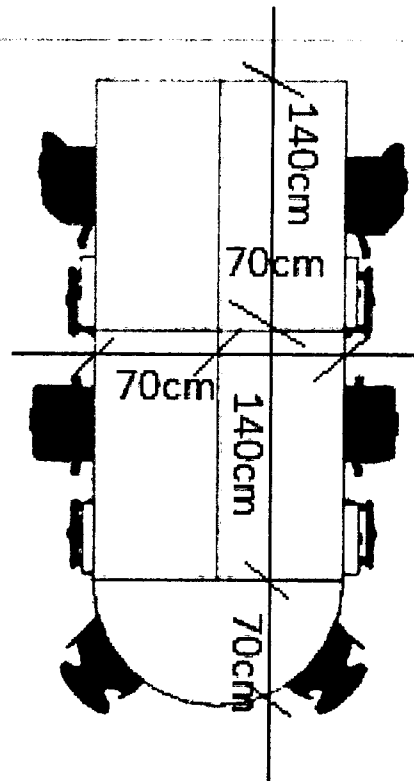

3x 80cm a 1x 160+ 80

v. 240cm

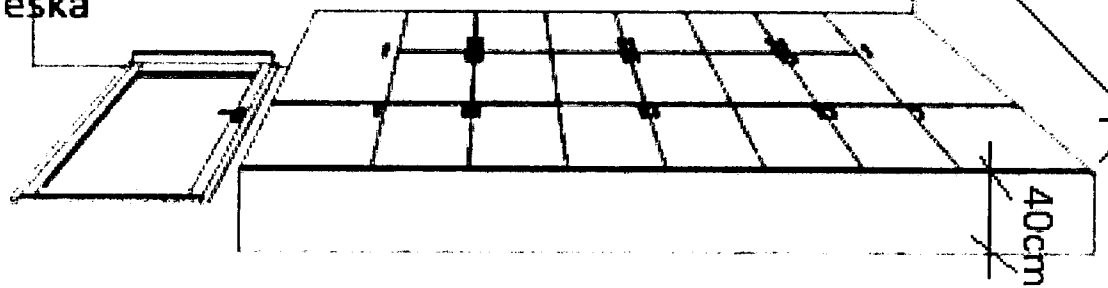

$60 + 3 \times 90 + 60 \text{cm} = 390 \text{cm}$

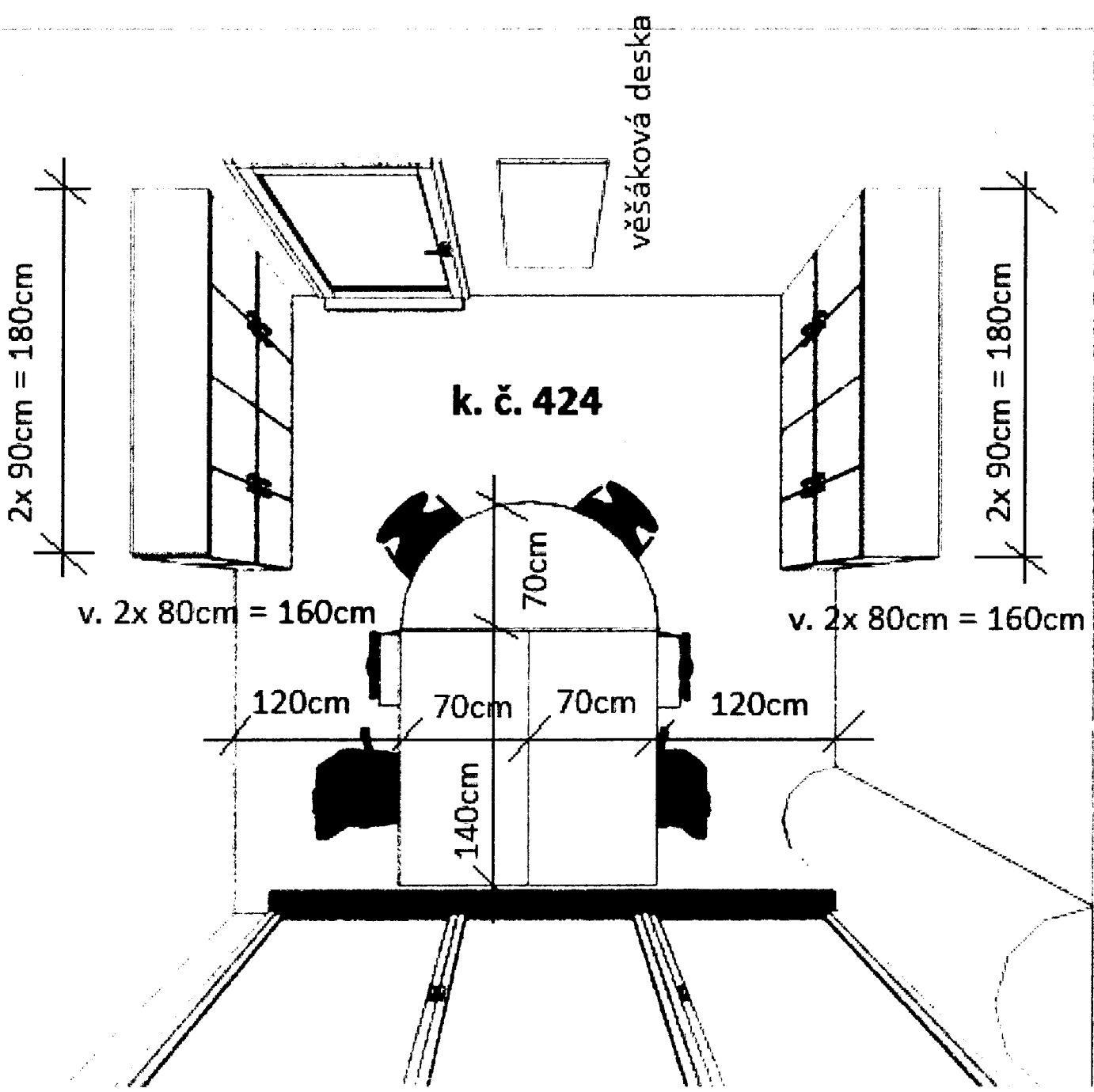

42R

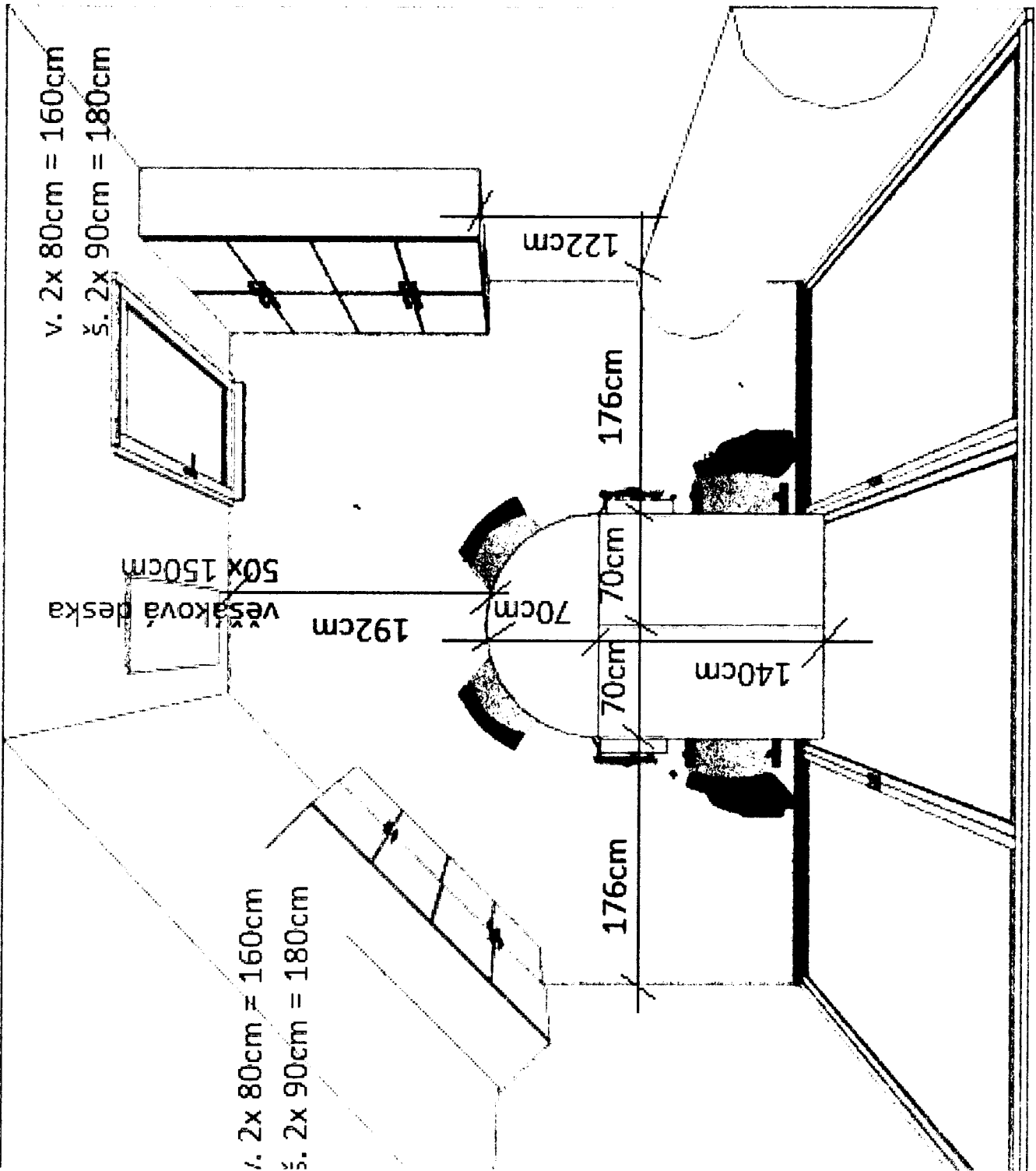

Cenová nabídka

Dodavatel: IČO: 75878593 DIČ: CZ8107060060 Zdeněk Nepraš Truhlářství Křejského 1531/6 Praha 4 Chodov 149 00 Praha Peněžní ústav: Česká spořitelna Účet: Regist. údaje: MÚ Praha 11 ŽL ev.č.310011-24398004	Cenová nabídka číslo: N22022 Datum vystavení: 28.09.2023 IČO odběratele: 00063894 DIČ odběratele: CZ00063894 Odběratel: Městská část Praha 9 Sokolovská 14/324 Praha 9 Vysočany 180 49
--	---

Popis dodávky
vybavení 8 kanceláří

Cenová nabídka je nastavena na tuto chvíli, po určitém čase se může cena lišit dle aktuálních cen.
Materiál buk 381 vrchní desky u komponentů 25mm + nohy stolů a u korpusů 18mm.

Název	Kód zboží	Množství	Cena/mj Sleva	Po slevě DPH	Celkem
-------	-----------	----------	---------------	--------------	--------

Základ:	546 276,03
DPH:	114 717,97
Celkem(Kč):	660 994,00

Razítko, podpis dodavatele

Razítko, podpis odběratele

Vystavil: Nepraš Zdeněk
Telefon:

