



KUPNÍ SMLOUVA

Smluvní strany:

Ústav zdravotnických informací a statistiky České republiky

Organizační složka státu

Se sídlem: Palackého náměstí 4/375, 128 01 Praha 2

Zastoupený: prof. RNDr. Ladislavem Duškem Ph.D., ředitelem

IČ: 00023833

DIČ: CZ00023833

bankovní spojení – č. ú.: [REDACTED]

(dále též jen „**ÚZIS**“ jako „**kupující**“)

a

B-Credit s.r.o.

se sídlem: Jarošovská 1278/II, 377 01 Jindřichův Hradec

IČO: 60066091, DIČ: CZ60066091

společnost zapsaná v obchodním rejstříku vedeném Krajským soudem v Českých Budějovicích, oddíl C, vložka 3409

bank. spojení: [REDACTED], [REDACTED]

zastoupená: [REDACTED]

(dále též jen „**prodávající**“)

dnešního dne uzavřely tuto smlouvu v souladu s ustanovením § 2079 zákona č. 89/2012 Sb., občanský zákoník, ve znění pozdějších předpisů (dále jen „**občanský zákoník**“) a v souladu s § 6 a § 27 zákona č. 134/2016 Sb., o zadávání veřejných zakázek, ve znění pozdějších předpisů (dále jen „**ZZVZ**“) a v souladu s obecnými pravidly pro žadatele a příjemce komponent 6.1 a 6.2 Národního plánu obnovy verze 1.0 ze dne 21. 9. 2022

(dále jen „**Smlouva**“)



1. ÚVODNÍ USTANOVENÍ

- 1.1 Smlouva je uzavírána v rámci veřejné zakázky malého rozsahu realizované pod názvem „**Kancelářský nábytek do nových prostor pro pracoviště Kounicova včetně dopravy a montáže**“, na základě zadávacího řízení zadavatele vedeném pod projektem „**Komplexní informační zázemí pro zvyšování kvality programů screeningů nádorů v rámci Národního screeningového centra**“. Prodávající byl vybrán dle nabídky ze dne 11.10.2023.
- 1.2 Kupující prohlašuje, že:
- 1.2.1 že je organizační složkou státu v přímé řídicí působnosti Ministerstva zdravotnictví České republiky, splňuje veškeré podmínky a požadavky v této Smlouvě stanovené a je oprávněn tuto Smlouvu uzavřít a řádně plnit závazky v ní obsažené.
 - 1.2.2 splňuje veškeré podmínky a požadavky v této Smlouvě stanovené a je oprávněn tuto Smlouvu uzavřít a řádně plnit závazky v ní obsažené.
- 1.3 Prodávající prohlašuje, že:
- 1.3.1 je právnickou osobou řádně založenou a existující podle českého právního řádu;
 - 1.3.2 splňuje veškeré podmínky a požadavky v této Smlouvě stanovené a je oprávněn Smlouvu uzavřít a řádně plnit závazky v ní obsažené;
 - 1.3.3 je v okamžiku uzavření Smlouvy oprávněn poskytnout programové vybavení vztahující se k dodávanému zboží, případně že je držitelem autorských práv a je oprávněn zboží, jehož dodávka je předmětem plnění Smlouvy, řádně a včas dodat;
 - 1.3.4 disponuje v okamžiku uzavření Smlouvy odbornými personálními kapacitami v dostatečném počtu k řádnému a včasnému dodání zboží;
a
 - 1.3.5 se náležitě seznámil se všemi podklady, které byly součástí výzvy k podání nabídek VZMR včetně všech jejích příloh (dále též jen „**Výzva**“), a které stanovují požadavky na plnění předmětu Smlouvy a je odborně způsobilý ke splnění všech jeho závazků podle Smlouvy.
- 1.4 Projekt „**Komplexní informační zázemí pro zvyšování kvality programů screeningů nádorů v rámci Národního screeningového centra**“ je financován Evropskou unií z Nástroje pro oživení a odolnost prostřednictvím Národního plánu obnovy ČR.

2. ÚČEL SMLOUVY

- 2.1 Účelem této Smlouvy je poskytnutí plnění.
- 2.2 Prodávající touto Smlouvou garantuje kupujícímu splnění zadání stanovené pro VZMR a všech z toho vyplývajících podmínek a povinností podle Výzvy. Pro vyloučení jakýchkoliv pochybností to znamená, že prodávající je vázán svou nabídkou předloženou kupujícímu v rámci zadávacího řízení na zadání VZMR, která se pro úpravu vzájemných vztahů vyplývajících z této Smlouvy použije subsidiárně.



3. PŘEDMĚT SMLOUVY

- 3.1 Předmětem Smlouvy je ujednání mezi kupujícím na straně jedné a prodávajícím na straně druhé, které upravuje podmínky plnění prodávajícího, kterým je dodání kancelářského nábytku, jehož konkrétní specifikace je uvedena v Příloze č. 1 Smlouvy (dále též jen „zboží“) kupujícím, včetně zajištění jeho záruky, montáže a dopravy na místo plnění. Dodávané zboží musí být určeno pro prodej v České republice.
- 3.2 Za řádně uskutečněné plnění se kupující zavazuje zaplatit prodávajícímu řádně a včas kupní cenu dle článku 4.1 Smlouvy.

4. KUPNÍ CENA

- 4.1 Cena zboží se sjednává ve výši 723 580,- Kč (slovy sedmsetdvacetřítisícpětsetosmdesát korun českých) s DPH (z toho cena bez DPH 598 000,- Kč a DPH 21 % ve výši 125 580,- Kč). Uvedená celková cena je cenou maximální, konečnou a nepřekročitelnou, jsou v ní obsaženy veškeré práce a činnosti, práva a plnění dle čl. 1 Smlouvy, včetně zajištění záručního servisu (po dobu platnosti záruky) potřebné pro řádné splnění předmětu Smlouvy.
- 4.2 Kupující neposkytuje prodávajícímu zálohy. Potvrzením akceptačního protokolu kupujícím se závěrem „Akceptováno bez výhrad“ vzniká prodávajícímu právo na zaplacení sjednané kupní ceny. Následně prodávající doručí kupujícímu daňové doklady – faktury, a to v listinné formě osobně nebo doporučeně poštou na adresu sídla kupujícího nebo v elektronické formě prostřednictvím datové schránky ÚZIS.
- 4.3 Každá faktura musí splňovat všechny náležitosti podle zákona č. 563/1991 Sb., o účetnictví, ve znění pozdějších předpisů, a zákona č. 235/2004 Sb., o dani z přidané hodnoty, ve znění pozdějších předpisů a musí obsahovat všechny údaje uvedené v ust. § 435 odst. 1 občanského zákoníku.
- 4.4 Dodané zboží bude fakturováno kupujícímu dvěma samostatnými fakturami, přičemž na jedné faktuře bude fakturována cena zboží hrazeného z provozních rozpočtových prostředků kupujícího a na druhé samostatné faktuře bude fakturována cena zboží hrazeného z prostředků projektu v rámci Národního plánu obnovy.
- 4.5 Faktura vystavená pro úhradu v rámci Národního plánu obnovy, musí obsahovat zejména tyto náležitosti:
- označení povinné a oprávněné osoby, adresu, sídlo, DIČ,
 - číslo dokladu,
 - označení konkrétního projektu, (tedy „Komplexní informační zázemí pro zvyšování kvality programů screeningu nádorů v rámci Národního screeningového centra“ realizovaného v rámci Národního plánu obnovy)
 - den odeslání a den splatnosti, den zdanitelného plnění,
 - označení peněžního ústavu a číslo účtu, na který se má platit, konstantní a variabilní symbol,
 - úctovanou částku, DPH, úctovanou částku vč. DPH,
 - název dodávky, označení části dodávky,
 - důvod účtování s odvoláním na smlouvu;



- i) razítko a podpis osoby oprávněné k vystavení daňového dokladu,
- j) seznam příloh,
- k) další náležitosti, pokud je stanoví obecně závazný předpis.

4.6 Faktura vystavená pro úhradu z provozních prostředků objednatele, musí obsahovat zejména tyto náležitosti:

- a) označení povinné a oprávněné osoby, adresu, sídlo, DIČ,
- b) číslo dokladu,
- c) den odeslání a den splatnosti, den zdanitelného plnění,
- d) označení peněžního ústavu a číslo účtu, na který se má platit, konstantní a variabilní symbol,
- e) účtovanou částku, DPH, účtovanou částku vč. DPH,
- f) název dodávky, označení části dodávky,
- g) důvod účtování s odvoláním na smlouvu;
- h) razítko a podpis osoby oprávněné k vystavení daňového dokladu,
- i) seznam příloh,
- j) další náležitosti, pokud je stanoví obecně závazný předpis.

4.7 V případě, že faktury nebudou obsahovat některou náležitost uvedenou v odst. 4.5 a 4.6 tohoto článku nebo ji bude obsahovat chybně, je kupující oprávněn fakturu do data splatnosti vrátit prodávajícímu. Lhůta splatnosti v takovémto případě neběží, přičemž nová lhůta splatnosti počíná běžet až ode dne doručení opravené či doplněné faktury.

4.8 Splatnost faktury se sjednává na 30 (třicet) dní ode dne doručení faktury kupujícímu. V případě prodlení s úhradou faktury je kupující povinen hradit zákonné úroky z prodlení. Platba se považuje za splněnou dnem odepsání z účtu kupujícího ve prospěch účtu prodávajícího.

5. TERMÍN A MÍSTO PLNĚNÍ

5.1 Prodávající je povinen dodat kupujícímu v Příloze č. 1 specifikované zboží včetně zajištění činností či prací uvedených ve Smlouvě a v Příloze č. 1 nejpozději do 45 kalendářních dnů od doručení výzvy k dodání zboží, zaslané kupujícím prodávajícímu prostřednictvím datové schránky (uveřejnění výzvy k poskytnutí plnění prostřednictvím registru smluv, dle zákona č. 340/2015 Sb., o registru smluv) či elektronicky na e-mailovou kontaktní adresu, uvedenou v článku 15.4 Smlouvy. Místem dodání zboží je adresa: Ústav zdravotnických informací a statistik ČR, Kounicova 688/26, 602 00 Brno. Kanceláře se nachází ve 2. a 3. podlaží budovy s možností výtahu až od 1. podlaží budovy.

6. PRÁVA A POVINNOSTI PRODÁVAJÍCÍHO

- 6.1 Prodávající je povinen dodat zboží řádně a včas.
- 6.2 Prodávající je povinen dodat bezvadné funkční zboží v prvotřídní jakosti způsobilé k účelu, k němuž je dodáváno, a v množství požadovaném kupujícím.
- 6.3 Prodávající je povinen zboží zabalit či jinak opatřit pro přepravu způsobem zabraňujícím poškození zboží či jeho znehodnocení. Náklady na zabalení zboží jsou již zahrnuty v kupní ceně.



- 6.4 Prodávající je povinen poskytovat kupujícímu záruční servis k dodávanému zboží v rozsahu a kvalitě uvedené v příloze č. 1 Smlouvy.
- 6.5 Prodávající je povinen zajistit sběr a likvidaci použitých elektrozařízení nebo jejich další použití, a to nejen popotávaných elektrozařízení, ale i těch elektrozařízení, která jsou dodávaným zbožím nahrazována.
- 6.6 Prodávající ručí za to, že na kupujícího přejdou nejpozději k okamžiku, kdy kupující nabyde vlastnická práva ke zboží, časově neomezená práva užívat za obvyklých podmínek s ohledem na účel této Smlouvy veškerý dodaný software či jiný předmět duševního vlastnictví související s předmětem dodávky, a to aniž by byl kupující povinen za toto užívání hradit jakoukoli odměnu nad rámec kupní ceny dle čl. 4. či si zajišťovat výslovný souhlas. V případě, že software porušuje nebo poruší práva třetích osob, prodávající odškodní a na vlastní náklady bude i v případě toliko domnělého porušení bránit kupujícího, pokud jej k tomu zmocní, proti všem nárokům z porušení vlastnických práv a práv duševního vlastnictví, uplatněných třetí osobou, které mohou vyplynout z užití plnění, a dále zaplatí vzniklou škodu a náklady, včetně nákladů právního zastoupení.
- 6.7 Prodávající je povinen předat kupujícímu společně se zbožím veškerou dokumentaci, doklady, záruční listy, technické a uživatelské manuály a jiné dokumenty, které se ke zboží vztahují, a které jsou potřebné k převzetí a užívání zboží. Prodávající je povinen předat kupujícímu společně se zbožím licenční podmínky pro užívání software, je-li tento součástí dodávaného zboží, a seznam předmětů duševního vlastnictví, kterých se Smlouva týká.
- 6.8 Pro případ, že bude kupující požádán o poskytnutí informace podle zákona č. 106/1999 Sb., o svobodném přístupu k informacím, ve znění pozdějších předpisů, a požadovaná informace bude obchodním tajemstvím prodávajícího dle § 504 občanského zákoníku, souhlasí prodávající s tím, aby kupující takovou informaci poskytl, a to bez jakýchkoliv dalších podmínek.
- 6.9 Prodávající je povinen upozorňovat kupujícího včas na všechny hrozící vady svého plnění, jakož i poskytovat kupujícímu veškeré informace, které jsou pro plnění Smlouvy nezbytné.
- 6.10 Prodávající je povinen neprodleně oznámit písemnou formou kupujícímu překážky, které mu brání v plnění předmětu Smlouvy a výkonu dalších činností souvisejících s plněním předmětu Smlouvy.
- 6.11 Prodávající je podle ustanovení § 2 písm. č) zákona č. 320/2001 Sb., o finanční kontrole ve veřejné správě a o změně některých zákonů (zákon o finanční kontrole), ve znění pozdějších předpisů, osobou povinnou spolupůsobit při výkonu finanční kontroly prováděné souvislosti s úhradou zboží nebo služeb z veřejných rozpočtů.
- 6.12 Smluvní strany výslovně uvádějí, že při poskytování plnění dle této Smlouvy prostřednictvím jakékoliv třetí osoby dle tohoto odstavce má prodávající odpovědnost, jako by plnění poskytoval sám.
- 6.13 Prodávající se zavazuje, že dodání zboží a veškeré činnosti související s plněním této Smlouvy bude provádět za provozu objektu budovy kupujícího na adrese Ústav zdravotnických informací a statistik ČR, Palackého náměstí 4/375, 128 01 Praha 2.



- 6.14 Prodávající se zavazuje, že v průběhu plnění této Smlouvy bude dodržovat následující:
- 6.14.1 Veškeré činnosti související s plněním této Smlouvy nesmí narušit chod ÚZIS.
 - 6.14.2 Do budovy kupujícího je možný přístup v pracovní dny od 7:00 hod do 16:00 hod.
- 6.15 Prodávající je povinen zajistit, aby všechny osoby, které se na jeho straně podílejí na plnění této Smlouvy v prostorách kupujícího, dodržovaly veškeré bezpečnostní a provozní předpisy, předpisy v oblasti požární ochrany, bezpečnosti práce a ochrany majetku. Prodávající odpovídá za přijetí přiměřených opatření zabraňujících škodám na majetku nebo pracovním úrazům v prostorách kupujícího.

7. PRÁVA A POVINNOSTI KUPUJÍCÍHO, AKCEPTACE ZBOŽÍ

- 7.1 Kupující je povinen zaplatit prodávajícímu kupní cenu na základě faktury vystavené prodávajícím a v termínu splatnosti určeném Smlouvou.
- 7.2 Kupující je povinen prohlédnout zboží podle možností co nejdříve po přechodu nebezpečí škody na zboží, či zařídit prohlédnutí zboží v době přechodu nebezpečí škody na zboží.
- 7.3 Kupující není povinen dodané zboží převzít, pouze pokud neodpovídá kvalitativně, druhově či množstvím požadavkům stanoveným touto Smlouvou, neodpovídá stanovený způsob balení nebo je obal poškozen.
- 7.4 Zboží bude po jeho předání podléhat akceptačnímu řízení ze strany kupujícího.
- 7.5 Kupující nejpozději do 5-ti pracovních dnů, po dodání zboží čl. 5.1, Smlouvy provede akceptační řízení. Předmětem akceptačního řízení bude ověření, zda zboží odpovídá požadavkům kupujícího dle této smlouvy a jeho výsledkem bude jeden z následujících závěrů, který kupující uvede na předávacím - akceptačním protokolu vypracovaném prodávajícím:
- 7.5.1 „Akceptováno bez výhrad“ – zboží zcela odpovídá požadavkům kupujícího a je považováno za bezvadné.
 - 7.5.2 „Akceptováno částečně, s výhradami“ – při plnění nebyly naplněny všechny požadavky kupujícího. Nesplněné požadavky budou uvedeny na akceptačním protokolu. Zboží v tomto případě není považováno za bezvadné a prodávající se zavazuje nedostatky uvedené v akceptačním protokolu odstranit nejpozději do 5-ti pracovních dnů, případně v termínu, na kterém se smluvní strany dohodnou, bude-li shora uvedený termín zjevně nepřiměřený. Nedojde-li ve shora uvedeném termínu k odstranění uvedených nedostatků, je kupující oprávněn od Smlouvy odstoupit.
 - 7.5.3 „Neakceptováno“ – dodané zboží je zcela nedostatečné a v celém rozsahu neodpovídá požadavkům objednatele. Nejzásadnější nedostatky/vady budou uvedeny v akceptačním protokolu. Zboží v tomto případě není považováno za bezvadné a kupující je v takovém případě oprávněn od Smlouvy odstoupit či zavázat prodávajícího k odstranění vad zboží, a to nejpozději do termínu stanoveném



kupujícím v akceptačním protokolu. Nedojde-li ve shora uvedeném termínu k odstranění uvedených nedostatků, je kupující oprávněn od Smlouvy odstoupit.

- 7.6 Potvrzením akceptačního protokolu kupujícím se závěrem „Akceptováno bez výhrad“ se zboží považuje za bezvadné k okamžiku jeho předání. V případě potvrzení akceptačního protokolu kupujícím se závěrem „Akceptováno částečně, s výhradami“ či „Neakceptováno“, kdy bylo zboží vráceno k odstranění nedostatků, se plnění Smlouvy považuje za dokončené až k okamžiku předání zboží s následným akceptačním závěrem „Akceptováno bez výhrad“.

8. PŘECHOD VLASTNICTVÍ A NEBEZPEČÍ ŠKODY

- 8.1 Vlastnictví ke zboží dodanému na základě této Smlouvy přechází na kupujícího okamžikem podpisu předávacího – akceptačního protokolu. Tímto okamžikem taktéž přechází na kupujícího nebezpečí škody na dodaném zboží.
- 8.2 Do okamžiku nabytí vlastnického práva uděluje prodávající kupujícímu právo dodané zboží užívat v rozsahu a způsobem, jenž vyplývá z účelu této Smlouvy, a to bez vzniku jakýchkoliv dodatečných finančních nároků nad rámec ceny sjednané v této Smlouvě. Užívání zboží nezpůsobuje fikci převzetí zboží ani podpisu předávacího – akceptačního protokolu.
- 8.3 Prodávající odpovídá za vadu, kterou má zboží v okamžiku, kdy přechází nebezpečí škody na zboží na kupujícího, i když se vada stane zjevnou až po tomto okamžiku.
- 8.4 Prodávající rovněž odpovídá za jakoukoli vadu, jež vznikne po okamžiku uvedeném v odstavci 8.3 tohoto článku, jestliže je způsobena porušením povinností prodávajícího.

9. VADY ZBOŽÍ A ZÁRUČNÍ DOBA

- 9.1 Prodávající poskytuje na zboží záruku za jakost v délce uvedené v příloze č. 1 a v této záruční době se zavazuje poskytovat služby bezplatného odstraňování vad (dále také jen „záruční servis“). Záruční doba počíná běžet ode dne převzetí zboží oprávněným zaměstnancem v místě plnění.
- Záruční servis bude poskytován osobami, které jsou výrobcem dodávaného zboží k poskytování tohoto servisu certifikovány.
- 9.2 Prodávající zajistí v souvislosti s poskytováním záručního servisu registraci kupujícího v příslušné databázi výrobce zboží tak, aby byl kupující oprávněn k technické podpoře v České republice přímo ze strany tohoto výrobce či jeho servisních partnerů. Tímto ustanovením není dotčena povinnost prodávajícího poskytovat kupujícímu záruční servis dle odst. 9.1 v plném rozsahu.
- 9.3 V případě, že kupující zjistí, že zboží má vady, je povinen bez zbytečného odkladu, nejpozději však do pěti (5) pracovních dnů poté, kdy kupující, vady zjistil, podat prodávajícímu o těchto vadách zprávu, a to písemně, e-mailem či faxem. Uvedené platí i pro zjevné vady zboží.
- 9.4 V případě, že je dodáno zboží s vadami, či se na zboží takové vady vyskytnou, je prodávající povinen vady odstranit dodáním náhradního zboží za zboží vadné, či



pokud kupující takový požadavek uvede v oznámení vad, přiměřenou slevou z kupní ceny.

- 9.5 Prodávající je v rámci záručního servisu povinen odstranit vady zboží dle odst. 9.1.
- 9.6 V případě dodání náhradního zboží je kupující povinen vrátit zboží původně dodané ve stavu, v jakém mu bylo dodáno s přihlédnutím k běžnému opotřebení, s výjimkou obalů.
- 9.7 Nároky z vad zboží se nedotýkají nároku kupujícího na náhradu škody nebo na smluvní pokutu.

10. OCHRANA INFORMACÍ

- 10.1 Smluvní strany jsou si vědomy toho, že v rámci plnění závazků z této Smlouvy:
 - 10.1.1 si mohou vzájemně vědomě nebo opominutím poskytnout informace, které budou považovány za důvěrné (dále jen „důvěrné informace“),
 - 10.1.2 mohou jejich zaměstnanci a osoby v obdobném postavení získat vědomou činností druhé strany nebo i jejím opominutím přístup k důvěrným informacím druhé strany.
- 10.2 Smluvní strany se zavazují, že žádná z nich nezpřístupní třetí osobě důvěrné informace, které při plnění této Smlouvy získala od druhé smluvní strany.
- 10.3 Za třetí osoby podle odst. 10.2 této Smlouvy se nepovažují:
 - 10.3.1 zaměstnanci smluvních stran a osoby v obdobném postavení,
 - 10.3.2 orgány smluvních stran a jejich členové,
 - 10.3.3 ve vztahu k důvěrným informacím kupujícího poddodavatelé prodávajícího,za předpokladu, že se podílejí na plnění této Smlouvy nebo na plnění spojeném s plněním dle této Smlouvy, důvěrné informace jsou jim zpřístupněny výhradně za tímto účelem a zpřístupnění důvěrných informací je v rozsahu nezbytně nutném pro naplnění jeho účelu a za stejných podmínek, jaké jsou stanoveny smluvním stranám v této Smlouvě.
- 10.4 Bez ohledu na výše uvedená ustanovení se za důvěrné nepovažují informace, které:
 - 10.4.1 se staly veřejně známými, aniž by jejich zveřejněním došlo k porušení závazků přijímající smluvní strany či právních předpisů,
 - 10.4.2 měla přijímající strana prokazatelně legálně k dispozici před uzavřením této Smlouvy, pokud takové informace nebyly předmětem jiné, dříve mezi smluvními stranami uzavřené smlouvy o ochraně informací,
 - 10.4.3 jsou výsledkem postupu, při kterém k nim přijímající strana dospěje nezávisle a je to schopna doložit svými záznamy nebo důvěrnými informacemi třetí strany,



- 10.4.4 mají být zpřístupněny, vyžaduje-li to zákon či jiný právní předpis včetně práva EU nebo závazné rozhodnutí oprávněného orgánu veřejné moci,
- 10.4.5 po podpisu této Smlouvy poskytne přijímající straně třetí osoba, jež není omezena v takovém nakládání s informacemi.
- 10.5 Za porušení povinnosti mlčenlivosti smluvní stranou se považují též případy, kdy tuto povinnost poruší kterákoliv z osob uvedených v odst. 10.3 této Smlouvy, které daná smluvní strana poskytla důvěrné informace druhé smluvní strany.
- 10.6 Poruší-li prodávající povinnosti vyplývající z této Smlouvy ohledně ochrany důvěrných informací, je povinen zaplatit kupujícímu smluvní pokutu ve výši 50.000,- Kč (slovy: padesát tisíc korun českých) za každé porušení takové povinnosti. Zaplacením smluvní pokuty není dotčeno právo kupujícího na náhradu škody v plném rozsahu.
- 10.7 Ukončení účinnosti této Smlouvy z jakéhokoliv důvodu se nedotkne ustanovení tohoto článku 10 této Smlouvy a jejich účinnost přetrvává i po ukončení účinnosti této Smlouvy.
- 10.8 Prodávající prohlašuje, že tato Smlouva neobsahuje obchodní tajemství. Prodávající výslovně uděluje svůj souhlas k tomu, aby kupující uveřejnil tuto Smlouvu včetně všech jejích dodatků a příloh v plném rozsahu v podepsané podobě a včetně všech údajů informací, k jejichž uveřejnění vyplývá pro kupujícího povinnost dle právních předpisů.

11. SOUČINNOST A VZÁJEMNÁ KOMUNIKACE

- 11.1 Smluvní strany se zavazují vzájemně spolupracovat a poskytovat si veškeré informace nezbytné pro řádné plnění svých závazků vyplývajících ze Smlouvy. Smluvní strany jsou povinny informovat druhou smluvní stranu o veškerých skutečnostech, které jsou nebo mohou být důležité pro řádné plnění této Smlouvy.
- 11.2 Prodávající je povinen minimálně do 31. 12. 2036 poskytovat požadované informace a dokumentaci (včetně účetních dokladů) související s realizací projektu zaměstnancům nebo zmocněncům pověřených orgánů (OLAF – Evropský úřad pro boj proti podvodníkům, Úřad evropského veřejného žalobce, Ministerstva financí, Evropské komise, Evropského účetního dvora, Ministerstva zdravotnictví ČR, Nejvyššího kontrolního úřadu a dalším příslušným vnitrostátním orgánům a povinnost dodavatele vytvořit výše uvedeným osobám podmínky k provedení kontroly vztahující se k realizaci projektu a poskytnout jim při provádění kontroly součinnost.

12. NÁHRADA ŠKODY

- 12.1 Každá ze stran nese odpovědnost za způsobenou škodu v rámci platných právních předpisů a této Smlouvy. Obě strany se zavazují k vyvinutí maximálního úsilí k předcházení škodám a k minimalizaci vzniklých škod.
- 12.2 Žádná ze smluvních stran není odpovědná za škodu a není ani v prodlení, pokud k tomuto došlo v důsledku prodlení s plněním závazků druhé smluvní strany nebo v důsledku mimořádné nepředvídatelné a nepřekonatelné překážky vzniklé



nezávisle na její vůli (§ 2913 občanského zákoníku, dále jen „okolnosti vylučující odpovědnost“).

- 12.3 Smluvní strany se zavazují upozornit druhou smluvní stranu bez zbytečného odkladu na vzniklé okolnosti vylučující odpovědnost bránící řádnému plnění této Smlouvy. Smluvní strany se zavazují k vyvinutí maximálního úsilí k odvrácení a překonání okolností vylučujících odpovědnost.

13. SANKCE

- 13.1 V případě, že prodávající nedodrží termín uvedený v čl. 5.1 Smlouvy, je kupující oprávněn po prodávajícím požadovat uhrazení smluvní pokuty ve výši 5.000,- Kč (slovy: pět tisíc korun českých), a to za každý i započatý den prodlení.
- 13.2 Neodstraní-li prodávající vady zboží v souladu s čl. 9.1 Smlouvy, má kupující právo požadovat a prodávající má povinnost kupujícímu uhradit smluvní pokutu ve výši 5.000,- Kč (slovy: pět tisíc korun českých), a to za každé jednotlivé porušení povinnosti.
- 13.3 Zaplacení smluvní pokuty nezavazuje prodávajícího povinnosti splnit závazky stanovené Smlouvou.
- 13.4 Smluvní pokuta je splatná na základě faktury vystavené stranou oprávněnou do 30-ti (třiceti) dnů ode dne jejího doručení druhé smluvní straně.
- 13.5 Zaplacením smluvní pokuty není dotčeno právo kupujícího na náhradu škody v celém rozsahu. Výše smluvních pokut se do výše náhrady škody nezapočítává.

14. UKONČENÍ SMLOUVY

- 14.1 Kupující je oprávněn od Smlouvy odstoupit zejména v případě podstatného porušení smluvní nebo zákonné povinnosti prodávajícího. Odstoupení od Smlouvy nabývá účinnosti doručením písemného oznámení o odstoupení kupujícího.
- 14.2 Za podstatné porušení povinnosti dle odst. 14.1 této Smlouvy se považuje zejména prodávající je v prodlení s plněním Smlouvy či jejích částí po dobu delší než 14 dní.
- 14.3 Odstoupení od Smlouvy ze strany Kupujícího je dále možné v případě, že:
- 14.3.1 v insolvenčním řízení bude zjištěn úpadek Prodávajícího nebo insolvenční návrh bude zamítnut pro nedostatek majetku Kupujícího v souladu se zněním zákona č. 182/2006 Sb., o úpadku a způsobech jeho řešení (insolvenční zákon), ve znění pozdějších předpisů;
 - 14.3.2 Prodávající vstoupí do likvidace;
 - 14.3.3 proti Prodávajícímu je zahájeno trestní stíhání pro trestný čin podle zákona č. 418/2011 Sb., o trestní odpovědnosti právnických osob, ve znění pozdějších předpisů.
- 14.4 Účinky odstoupení od Smlouvy nastávají dnem doručení písemného oznámení o odstoupení druhé smluvní straně.
- 14.5 Smlouvu lze ukončit vzájemnou písemnou dohodou smluvních stran.



15. OZNÁMENÍ A KOMUNIKACE

- 15.1 Veškerá oznámení a komunikace uskutečněná na základě nebo v souvislosti s touto Smlouvou budou probíhat způsobem stanoveným v tomto čl. 15.
- 15.2 Smluvní strany se zavazují spolu komunikovat prostřednictvím osobního doručování, doručování doporučených zásilek prostřednictvím poskytovatele poštovních služeb či elektronickou poštou, a to na níže uvedené adresy kontaktních osob. Smluvní strany jsou oprávněny změnit adresy kontaktních osob, a to písemným oznámením druhé smluvní straně. Změna adresy kontaktní osoby je vůči druhé smluvní straně účinná okamžikem doručení takového písemného oznámení dle předchozí věty.
- 15.3 Kontaktními osobami za stranu kupujícího jsou:
- 15.3.1 ve věcech smluvních a obchodních
[REDACTED]
- 15.3.2 v otázkách technických
[REDACTED]
- 15.4 Kontaktními osobami za stranu prodávajícího jsou:
- 15.4.1 ve věcech smluvních a obchodních (jméno, mail, telefon): [REDACTED]
[REDACTED]
- 15.4.2 v otázkách technických (jméno, mail, telefon): [REDACTED]
[REDACTED]
- 15.5 Požadavky na poskytnutí záručního servisu bude prodávající přijímat na tel.: [REDACTED] a na e-mailové adrese: [REDACTED] a to v pracovní dny v době od 8 hod do 16 hod.

16. ZÁVĚREČNÁ USTANOVENÍ

- 16.1 Tato Smlouva se uzavírá na dobu určitou, a to do doby ukončení záruční podpory dle odst. 9.1 a přílohy č. 1 této Smlouvy. Tato Smlouva nabývá platnosti dnem jejího podpisu oběma smluvními stranami a účinnosti dnem uveřejnění výzvy k poskytnutí plnění prostřednictvím registru smluv dle zákona č. 340/2015 Sb., o registru smluv. Zveřejnění Smlouvy a výzvy k poskytnutí plnění v registru smluv zajistí kupující.
- 16.2 Ukončením účinnosti této Smlouvy nejsou dotčena ustanovení Smlouvy týkající se převodu vlastnického práva a užívacích práv, oprávnění k výkonu práv duševního vlastnictví, nároků z odpovědnosti za vady, nároků z povinnosti nahradit škodu a nároků ze smluvních pokut, ustanovení o ochraně informací, ustanovení o povinnosti zajistit technickou podporu výrobce, ani další ustanovení a nároky, z jejichž povahy vyplývá, že mají trvat i po zániku účinnosti této Smlouvy.
- 16.3 Pokud ve Smlouvě není stanoveno jinak, řídí se právní vztahy z ní vyplývající příslušnými ustanoveními občanského zákoníku.
- 16.4 Smluvní strany se dohodly, že nad rámec výslovných ustanovení této Smlouvy nebudou jakákoliv práva a povinnosti dovozovány z dosavadní či budoucí praxe zavedené mezi smluvními stranami či zvyklostí zachovávaných obecně či v



odvětví týkajícím se předmětu plnění této Smlouvy, ledaže je ve Smlouvě výslovně sjednáno jinak. Pro vyloučení pochybností smluvní strany výslovně potvrzují, že na závazky z této Smlouvy vzniklé se nepoužijí tato ustanovení § 1765, § 1793 až § 1795 a § 1805 odst. 2 občanského zákoníku.

- 16.5 Všechny spory mezi smluvními stranami, vzniklé z právních vztahů založených Smlouvou a/nebo v souvislosti s ní, budou řešeny smírnou cestou. V případě, že smluvní strany nedosáhnou jednáním smírného řešení kteréhokoliv sporu vzniklého z právních vztahů založených Smlouvou nebo v souvislosti s ní, může se kterákoli smluvní strana obrátit na věcně a místně příslušný soud ČR s návrhem na rozhodnutí sporné otázky.
- 16.6 Veškeré změny a doplňky Smlouvy, včetně změn příloh, mohou být činěny po vzájemné dohodě obou smluvních stran pouze formou písemných vzestupně číslovaných dodatků podepsaných oprávněnými zástupci obou smluvních stran.
- 16.7 Nedílnou součástí Smlouvy tvoří tyto přílohy:
- Příloha č. 1: Technická specifikace předmětu plnění – položkový rozpočet
 - Příloha č. 2: Předávací – akceptační protokol – vzor
 - Příloha č. 3: Seznam poddodavatelů
- 16.8 Smlouva je vyhotovena a smluvními stranami podepsána ve čtyřech (4) vyhotoveních s platností originálu, z nichž Kupující obdrží (2) vyhotovení a Prodávající (2) vyhotovení. U podpisu Smlouvy prostřednictvím elektronického podpisu, je vyhotoveno (1) vyhotovení, kdy Kupující a Prodávající obdrží originál.
- 16.9 Prodávající souhlasí s uveřejněním Smlouvy na profilu kupujícího (zadavatele) a v registru smluv, a to včetně požadovaných metadat, dle zákona č. 340/2015 Sb., o registru smluv.
- 16.10 Smluvní strany prohlašují, že si Smlouvu řádně přečetly, že byla uzavřena podle jejich pravé a svobodné vůle, že s jejím obsahem souhlasí a na důkaz toho ji stvrzují svými podpisy.

Za kupujícího

Za prodávajícího

České republiky

prof. RNDr. Ladislav Dušek, Ph.D.
ředitel ÚZIS



Financováno
Evropskou unií
NextGenerationEU



Národní
plán
obnovy

Příloha č. 1

Technická specifikace předmětu plnění – položkový rozpočet

[DOPLNÍ ÚČASTNÍK - v souladu s nabídkou]



Příloha č. 2

Předávací – akceptační protokol – vzor

PŘEDÁVACÍ – AKCEPTAČNÍ PROTOKOL

PRODÁVAJÍCÍ:	KUPUJÍCÍ:
sídlo: IČO: zástupce prodávajícího pověřený k předání:	Ústav zdravotnických informací a statistiky České republiky sídlo: Palackého náměstí 4/375, 128 01 Praha 2 IČO: 00023833 zástupce kupujícího pověřený k převzetí:

Číslo smlouvy kupujícího	Datum uzavření smlouvy
/2023	

Předmětem akceptačního řízení je ověření plnění Smlouvy

Datum předání:

Závěr akceptačního řízení: (variantu závěru označte křížkem):

- | | |
|---|--|
| <input type="checkbox"/> <i>akceptováno bez výhrad</i> | <input type="checkbox"/> <i>neakceptováno, k přepracování</i> |
| <input type="checkbox"/> <i>akceptováno částečně, s výhradami</i> | <input type="checkbox"/> <i>neakceptováno s následným odstoupením od smlouvy</i> |



Seznam nedostatků/vad:

Pořadové číslo	Popis nedostatku/vady	Poznámka
1		
2		
3		

Termín pro odstranění nedostatků/vad, v případě akceptace se závěrem „akceptováno částečně s výhradami“ či „neakceptováno k přepracování“: do .

Tento protokol byl vyhotoven ve třech stejnopisech, z nichž kupující obdrží dva a prodávající jeden.

Akceptační řízení skončeno dne .

podpis zástupce prodávajícího

podpis zástupce kupujícího



Financováno
Evropskou unií
NextGenerationEU



Národní
plán
obnovy

PŘÍLOHA Č. 3 - SEZNAM PODDODAVATELŮ

Prodávající nebude využívat poddodavatele

ALFA 100



NEJVÝHODNĚJŠÍ
CENA NA TRHU



SKLADEM



CERTIFIKACE



REKTIFIKACE



SNADNÁ
MONTÁŽ





KABELOVÝ
MANAGEMENT



5 LET
ZÁRUKA

Nejlepší poměr cena/plocha pracovní desky pro stoly

ALFA 100 stolový systém	ALFA 100 stůl kancelářský 103 deska pravoúhlá AL eloxovaný přírodní	ALFA 100 stůl kancelářský 104 deska pravoúhlá AL eloxovaný přírodní
<p>Tloušťka stolové desky je 25 mm s ABS hranou o tloušťce 2 mm</p> <p>Barevnost hliníkového profilu – ELOX</p> <p>délka×šířka (mm) výška (mm)</p>	 <p>1600×800 735</p>	 <p>1800×800 735</p>
<p>LTD buk Bavaria</p> <p>LTD divoká hruška</p> <p>LTD třešeň</p>		

Ceny uvedené v ceníku jsou v Kč bez DPH.

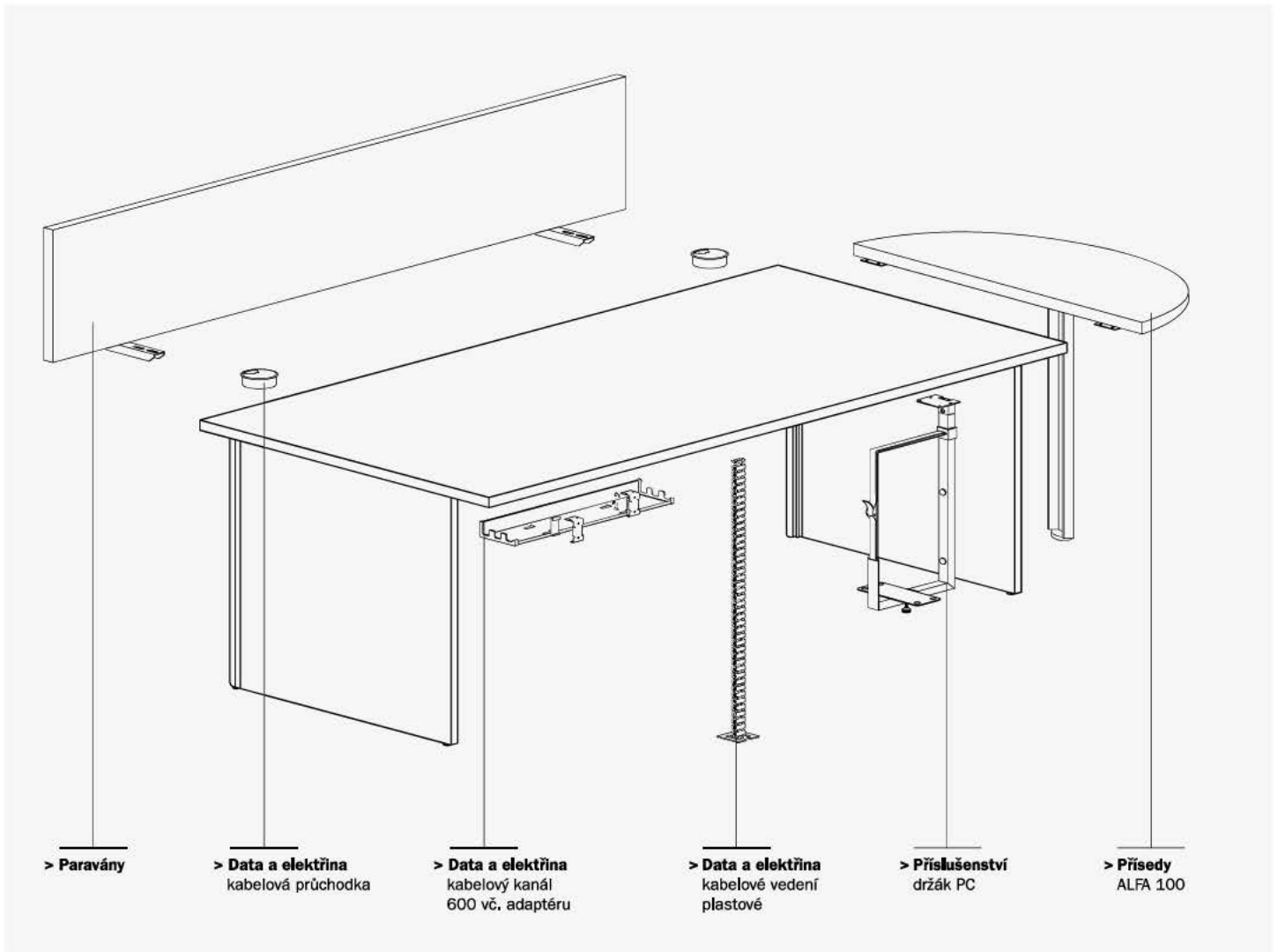

Dezény pracovních desek



buk



divoká hruška





třešeň



Barevnost hliníkového profilu





ELOX

ALFA 100

ALFA 100 stolový systém Tloušťka stolové desky je 25 mm s ABS hranou o tloušťce 2 mm Barevnost hliníkového profilu – ELOX	ALFA 100 stůl kancelářský 100 deska pravoúhlá AL eloxovaný přírodní	ALFA 100 stůl kancelářský 101 deska pravoúhlá AL eloxovaný přírodní	ALFA 100 stůl kancelářský 102 deska pravoúhlá AL eloxovaný přírodní
	 <p>800×800 735</p>	 <p>1200×800 735</p>	 <p>1400×800 735</p>
délka×šířka (mm) výška (mm)			
LTD buk Bavaria			
LTD divoká hruška			
LTD třešeň			



	ALFA 100 stůl kancelářský 103 deska pravoúhlá AL eloxovaný přírodní	ALFA 100 stůl kancelářský 104 deska pravoúhlá AL eloxovaný přírodní	ALFA 100 stůl kancelářský 120 pravý, deska rohová AL eloxovaný přírodní
	 <p>1600×800 735</p>	 <p>1800×800 735</p>	 <p>1800×1200 / 800 735</p>
délka×šířka (mm) výška (mm)			
LTD buk Bavaria			
LTD divoká hruška			
LTD třešeň			

	ALFA 100 stůl kancelářský 121 levý, deska rohová AL eloxovaný přírodní	ALFA 100 přised AL eloxovaný přírodní	ALFA 100 přised AL eloxovaný přírodní
	 <p>1800×1200 / 800 735</p>	 <p>800×800 735</p>	 <p>350×800 735</p>
délka×šířka (mm) výška (mm)			
LTD buk Bavaria			
LTD divoká hruška			
LTD třešeň			



* Zboží na objednávku..

	ALFA 100 přised AL eloxovaný přírodní
	 <p>450×1600 735</p>
délka×šířka (mm) výška (mm)	
LTD buk Bavaria	
LTD divoká hruška	
LTD třešeň	



* Zboží na objednávku.

	ALFA 100 stůl kancelářský 105 deska pravoúhlá AL eloxovaný přírodní	ALFA 100 stůl kancelářský 106 deska pravoúhlá AL eloxovaný přírodní	ALFA 100 stůl kancelářský 107 pravý, deska rohová AL eloxovaný přírodní
délka×šířka (mm) výška (mm)	 1200×700 735	 1400×700 735	 1600x1200 / 800 735
LTD buk Bavaria			
LTD divoká hruška			
LTD třešeň			

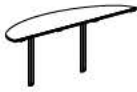

* Zboží na objednávku.

	ALFA 100 stůl kancelářský 108 levý, deska rohová AL eloxovaný přírodní	ALFA 100 přised AL eloxovaný přírodní	ALFA 100 přised AL eloxovaný přírodní
délka×šířka (mm) výška (mm)	 1600x1200 / 800 735	 700×700 735	 400×1400 735
LTD buk Bavaria			
LTD divoká hruška			
LTD třešeň			

* Zboží na objednávku.

	ALFA 100 přised AL eloxovaný přírodní	ALFA 100 přised AL eloxovaný přírodní	ALFA 100 přised levý AL eloxovaný přírodní
délka×šířka (mm) výška (mm)	 400×1425 735	 450×1625 735	 1200×1200 735
LTD buk Bavaria			
LTD divoká hruška			
LTD třešeň			

* Zboží na objednávku.

	ALFA 100 přised pravý AL eloxovaný přírodní	ALFA 100 přised AL eloxovaný přírodní
délka×šířka (mm) výška (mm)	 1200×1200 735	 1500×800 735
LTD buk Bavaria		
LTD divoká hruška		
LTD třešeň		

* Zboží na objednávku.

ALFA 200



NEJVÝHODNĚJŠÍ
CENA NA TRHU



SKLADEM



REKTIKACE



SNADNÁ
MONTÁŽ



KABELOVÝ
MANAGEMENT



5 LET
ZÁRUKA

Nejlepší poměr cena/plocha pracovní desky pro stoly

ALFA 200 stolový systém

Tloušťka stolové desky je 25 mm
s ABS hranou o tloušťce 2 mm

Barevnost podnoží
RAL9022 – šedostříbrná
RAL9010 – bílá

délka×šířka (mm)
výška (mm)

LTD buk Bavaria

LTD divoká hruška

LTD třešeň

LTD bílá

LTD dub

ALFA 200 stůl kancelářský 203 deska pravouhlopodobá

podnoží RAL9022

podnoží RAL9010



1600×800
742

Ceny uvedené v ceníku jsou v Kč bez DPH.

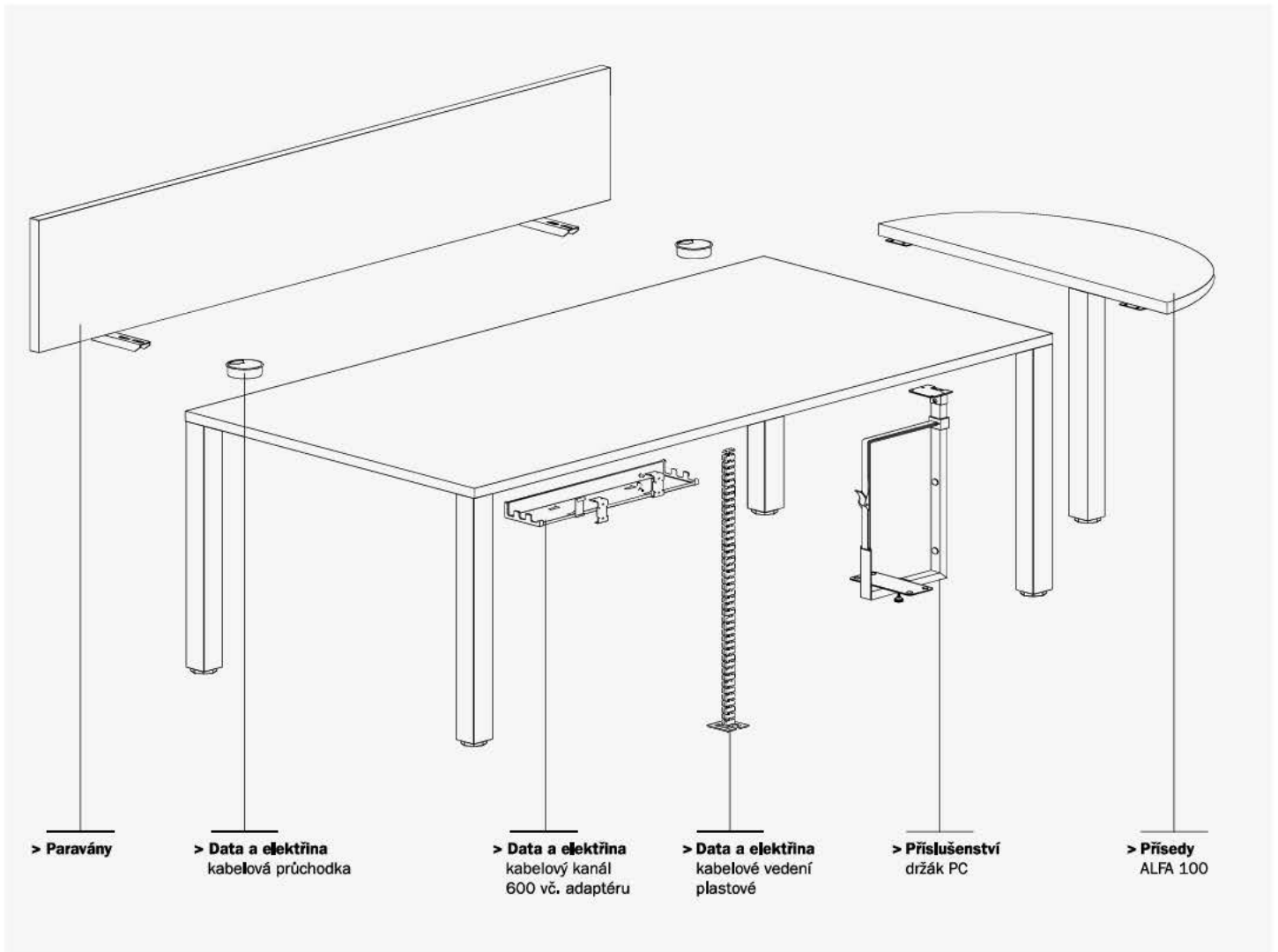

Dezény pracovních desek



buk



divoká hruška



třešeň

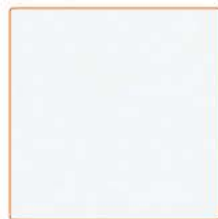

bílá



dub

Barevnost kovové podnože









RAL9010



RAL9022



ALFA 200

ALFA 200 stolový systém	ALFA 200 stůl kancelářský 200 deska pravouhlá		ALFA 200 stůl kancelářský 201 deska pravouhlá	
	podnoží RAL9022	podnoží RAL9010	podnoží RAL9022	podnoží RAL9010
<p>Tloušťka stolové desky je 25 mm s ABS hranou o tloušťce 2 mm</p> <p>Barevnost podnoží RAL9022 – šedostříbrná RAL9010 – bílá</p> <p>délka×šířka (mm) výška (mm)</p>	 <p>800×800 742</p>		 <p>1200×800 742</p>	
LTD buk Bavaria				
LTD divoká hruška				
LTD třešeň				
LTD bílá				
LTD dub				
	ALFA 200 stůl kancelářský 202 deska pravouhlá		ALFA 200 stůl kancelářský 203 deska pravouhlá	
	podnoží RAL9022	podnoží RAL9010	podnoží RAL9022	podnoží RAL9010
délka×šířka (mm) výška (mm)	 <p>1400×800 742</p>		 <p>1600×800 742</p>	
LTD buk Bavaria				
LTD divoká hruška				
LTD třešeň				
LTD bílá				
LTD dub				
	ALFA 200 stůl kancelářský 204 deska pravouhlá		ALFA 200 stůl kancelářský 220 pravý, deska rohová	
	podnoží RAL9022	podnoží RAL9010	podnoží RAL9022	podnoží RAL9010
délka×šířka (mm) výška (mm)	 <p>1800×800 742</p>		 <p>1800×1200/800 742</p>	
LTD buk Bavaria				
LTD divoká hruška				
LTD třešeň				
LTD bílá				
LTD dub				

Ceny uvedené v ceníku jsou Kč bez DPH.

	ALFA 200 stůl kancelářský 221 levý, deska rohová podnoží RAL9022 podnoží RAL9010		ALFA 200 stůl konferenční 426 deska pravoúhlá podnoží RAL9022 podnoží RAL9010	
	délka×šířka (mm) výška (mm)	 1800×1200/800 742		 2400×1000 742
LTD buk Bavaria				
LTD divoká hruška				
LTD třešeň				
LTD bílá				
LTD dub				



* Zboží na objednávku.

	ALFA 200 přised		ALFA 200 přised	
	podnoží RAL9022	podnoží RAL9010	podnoží RAL9022	podnoží RAL9010
délka×šířka (mm) výška (mm)	 800×800 742		 350×800 742	
LTD buk Bavaria				
LTD divoká hruška				
LTD třešeň				
LTD bílá				
LTD dub				

* Zboží na objednávku.



	ALFA 200 přised	
	podnoží RAL9022	podnoží RAL9010
délka×šířka (mm) výška (mm)	 450×1600 742	
LTD buk Bavaria		
LTD divoká hruška		
LTD třešeň		
LTD bílá		
LTD dub		

* Zboží na objednávku.



	Rektifikace	Kryt rektifikace	
		RAL9022	RAL9010
			

* Zboží na objednávku.



ALFA 200

	ALFA 200 stůl kancelářský 205 deska pravouhlá		ALFA 200 stůl kancelářský 206 deska pravouhlá	
	podnoží RAL9022	podnoží RAL9010	podnoží RAL9022	podnoží RAL9010
délka×šířka (mm) výška (mm)	 1200×700 742		 1400×700 742	
LTD buk Bavaria				
LTD divoká hruška				
LTD třešeň				
LTD bílá				
LTD dub				



* Zboží na objednávku.

	ALFA 200 stůl kancelářský 207 pravý, deska rohová		ALFA 200 stůl kancelářský 208 levý, deska rohová	
	podnoží RAL9022	podnoží RAL9010	podnoží RAL9022	podnoží RAL9010
délka×šířka (mm) výška (mm)	 1600×1200/800 742		 1600×1200/800 742	
LTD buk Bavaria				
LTD divoká hruška				
LTD třešeň				
LTD bílá				
LTD dub				



* Zboží na objednávku.

	ALFA 200 stůl konferenční 425 deska pravouhlá		ALFA 200 stůl konferenční 427 deska pravouhlá	
	podnoží RAL9022	podnoží RAL9010	podnoží RAL9022	podnoží RAL9010
délka×šířka (mm) výška (mm)	 2000×1000 742		 2000×1200 742	
LTD buk Bavaria				
LTD divoká hruška				
LTD třešeň				
LTD bílá				
LTD dub				

* Zboží na objednávku.

	ALFA 200 stůl konferenční 428 deska pravouhelná		ALFA 200 stůl konferenční 429 deska pravouhelná	
	podnoží RAL9022	podnoží RAL9010	podnoží RAL9022	podnoží RAL9010
délka×šířka (mm) výška (mm)	 2400×1200 742		 2000×800/1100 742	
LTD buk Bavaria				
LTD divoká hruška				
LTD třešeň				
LTD bílá				
LTD dub				

* Zboží na objednávku.

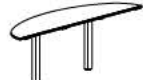

	ALFA 200 přised		ALFA 200 přised	
	podnoží RAL9022	podnoží RAL9010	podnoží RAL9022	podnoží RAL9010
délka×šířka (mm) výška (mm)	 700×700 742		 400×1400 742	
LTD buk Bavaria				
LTD divoká hruška				
LTD třešeň				
LTD bílá				
LTD dub				

* Zboží na objednávku.

	ALFA 200 přised		ALFA 200 přised	
	podnoží RAL9022	podnoží RAL9010	podnoží RAL9022	podnoží RAL9010
délka×šířka (mm) výška (mm)	 400×1425 742		 450×1625 742	
LTD buk Bavaria				
LTD divoká hruška				
LTD třešeň				
LTD bílá				
LTD dub				

* Zboží na objednávku.

ALFA 200

	ALFA 200 přised levý		ALFA 200 přised pravý	
	podnoží RAL9022	podnoží RAL9010	podnoží RAL9022	podnoží RAL9010
délka×šířka (mm) výška (mm)	 1200×1200 742		 1200×1200 742	
LTD buk Bavaria				
LTD divoká hruška				
LTD třešeň				
LTD bílá				
LTD dub				

* Zboží na objednávku.

	ALFA 200 přised	
	podnoží RAL9022	podnoží RAL9010
délka×šířka (mm) výška (mm)	 1500×800 742	
LTD buk Bavaria		
LTD divoká hruška		
LTD třešeň		
LTD bílá		
LTD dub		

* Zboží na objednávku.

ALFA 500



NEJVÝHODNĚJŠÍ
CENA NA TRHU



MODULÁRNÍ
SYSTÉM



CERTIFIKACE



SKLADEM





SNADNÁ
MONTÁŽ



5 LET
ZÁRUKA

Nejlepší poměr cena/plocha pracovní desky pro stoly

ALFA 500	ALFA 500 skříň SM FT dveře LTD	ALFA 500 skříň SM, FT dveře LTD, šatní výsuv
1 Modul = výška šanonu + manipulační zóna		
FT dveře = křídlové dveře	800×470 1780	800×470 1780
délka×šířka (mm) výška (mm)		
LTD buk Bavaria		
LTD divoká hruška		
LTD třešeň		
LTD bílá		
LTD dub		

Ceny uvedené v ceníku jsou v Kč bez DPH.

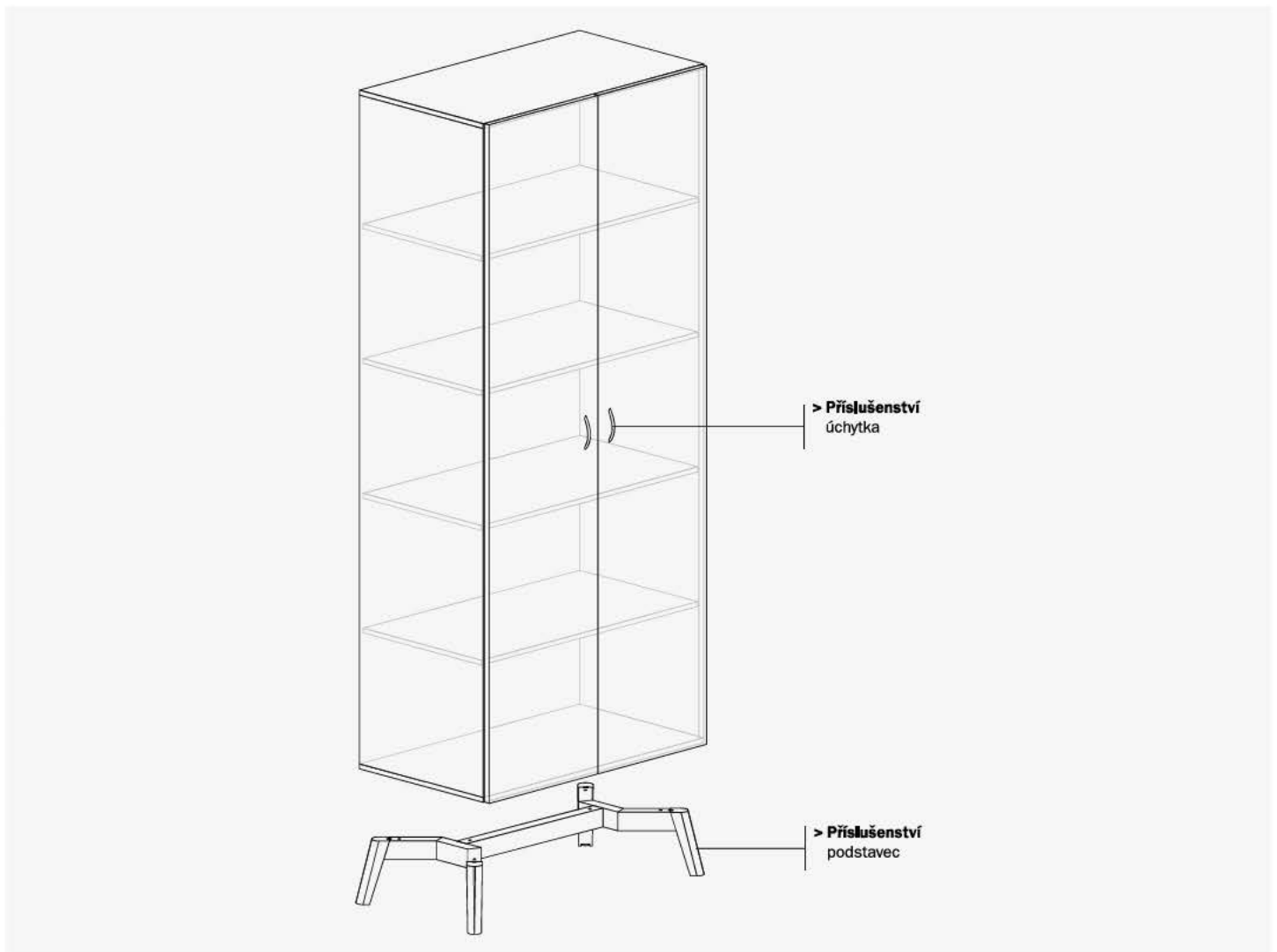

Dezény materiálu skříní



buk



divoká hruška



třešeň



















bílá





dub



ALFA 500

ALFA 500	ALFA 500 skříň 2M nika	ALFA 500 skříň 2M nika přistavná půda 25 mm	ALFA 500 skříň 2M FT dveře LTD pravé	ALFA 500 skříň 2M FT dveře LTD levé
1 Modul = výška šanonu + manipulační zóna				
FT dveře = křídlové dveře	400×450 735	400×450 742	400×470 735	400×470 735
délka×šířka (mm) výška (mm)				
LTD buk Bavaria				
LTD divoká hruška				
LTD třešeň				
LTD bílá				
LTD dub				
	ALFA 500 skříň 2M, FT dveře LTD pravé, přistavná půda 25 mm	ALFA 500 skříň 2M, FT dveře LTD levé, přistavná půda 25 mm	ALFA 500 skříň 2M, FT dveře LTD pravé, nástavec	ALFA 500 skříň 2M, FT dveře LTD levé, nástavec
				
délka×šířka (mm) výška (mm)	400×470 742	400×470 742	400×470 717	400×470 717
LTD buk Bavaria				
LTD divoká hruška				
LTD třešeň				
LTD bílá				
LTD dub				
	ALFA 500 skříň 2M, FT dveře sklo pravé	ALFA 500 skříň 2M, FT dveře sklo levé	ALFA 500 skříň 2M, FT dveře sklo pravé, nástavec	ALFA 500 skříň 2M, FT dveře sklo levé, nástavec
				
délka×šířka (mm) výška (mm)	400×458 735	400×458 735	400×458 717	400×458 717
LTD buk Bavaria				
LTD divoká hruška				
LTD třešeň				
LTD bílá				
LTD dub				
	ALFA 500 skříň 2M, rohová, nástavec	ALFA 500 skříň 2M, rohová	ALFA 500 skříň 3M, rohová, nástavec	ALFA 500 skříň 3M, rohová
				
délka×šířka (mm) výška (mm)	450×450 717	450×450 735	450×450 1045	450×450 1063
LTD buk Bavaria				
LTD divoká hruška				
LTD třešeň				
LTD bílá				
LTD dub				

* Zboží na objednávku.

ALFA 500	ALFA 500 skříň 3M nika	ALFA 500 skříň 3M FT dveře LTD pravé	ALFA 500 skříň 3M FT dveře LTD levé	ALFA 500 skříň 3M, FT dveře LTD pravé, nástavec
1 Modul = výška šanonu + manipulační zóna				
FT dveře = křídlové dveře	400×450 1063	400×470 1063	400×470 1063	400×470 1045
délka×šířka (mm) výška (mm)				
LTD buk Bavaria				
LTD divoká hruška				
LTD třešeň				
LTD bílá				
LTD dub				

	ALFA 500 skříň 3M, FT dveře LTD levé, nástavec	ALFA 500 skříň 3M, FT dveře sklo pravé	ALFA 500 skříň 3M, FT dveře sklo levé	ALFA 500 skříň 3M, FT dveře sklo pravé, nástavec
				
délka×šířka (mm) výška (mm)	400×470 1045	400×458 1063	400×458 1063	400×458 1045
LTD buk Bavaria				
LTD divoká hruška				
LTD třešeň				
LTD bílá				
LTD dub				

	ALFA 500 skříň 3M, FT dveře sklo levé, nástavec	ALFA 500 skříň 2M/1M, FT dveře LTD pravé, nika	ALFA 500 skříň 2M/1M, FT dveře LTD levé, nika
			
délka×šířka (mm) výška (mm)	400×458 1045	400×470 1063	400×470 1063
LTD buk Bavaria			
LTD divoká hruška			
LTD třešeň			
LTD bílá			
LTD dub			

Dezény materiálu skříní



buk



divoká hruška



třešeň











bílá











dub



ALFA 500

ALFA 500	ALFA 500 skříň 5M nika	ALFA 500 skříň 5M FT dveře LTD pravé	ALFA 500 skříň 5M FT dveře LTD levé	ALFA 500 skříň 2M/3M, FT dveře LTD pravé/nika
1 Modul = výška šanonu + manipulační zóna FT dveře = křídlové dveře				
délka×šířka (mm) výška (mm)	400×450 1780	400×470 1780	400×470 1780	400×470 1780
LTD buk Bavaria				
LTD divoká hruška				
LTD třešeň				
LTD bílá				
LTD dub				

	ALFA 500 skříň 2M/3M, FT dveře LTD levé/nika	ALFA 500 skříň 3M/2M, FT dveře LTD pravé/nika	ALFA 500 skříň 3M/2M, FT dveře LTD levé/nika	ALFA 500 skříň 2M/3M, FT dveře LTD pravé/ FT dveře LTD pravé
délka×šířka (mm) výška (mm)				
	400×470 1780	400×470 1780	400×470 1780	400×470 1780
LTD buk Bavaria				
LTD divoká hruška				
LTD třešeň				
LTD bílá				
LTD dub				

	ALFA 500 skříň 2M/3M, FT dveře LTD levé/ FT dveře LTD levé	ALFA 500 skříň 3M/2M, FT dveře LTD pravé/ FT dveře LTD pravé	ALFA 500 skříň 3M/2M, FT dveře LTD levé/ FT dveře LTD levé	ALFA 500 skříň 2M/3M, FT dveře LTD pravé/ FT dveře LTD pravé
délka×šířka (mm) výška (mm)				
	400×470 1780	400×470 1780	400×470 1780	400×470 1780
LTD buk Bavaria				
LTD divoká hruška				
LTD třešeň				
LTD bílá				
LTD dub				

ALFA 500	ALFA 500 skříň 2M/3M, FT dveře LTD levé/ FT dveře sklo levé	ALFA 500 skříň 3M/2M, FT dveře LTD pravé/ FT dveře sklo pravé	ALFA 500 skříň 3M/2M, FT dveře LTD levé/ FT dveře sklo levé	ALFA 500 skříň 2M/1M/2M, FT dveře LTD pravé/ nika/FT dveře LTD pravé
1 Modul = výška šanonu + manipulační zóna FT dveře = křídlové dveře				
délka×šířka (mm) výška (mm)	400×470 1780	400×470 1780	400×470 1780	400×470 1780
LTD buk Bavaria				
LTD divoká hruška				
LTD třešeň				
LTD bílá				
LTD dub				

	ALFA 500 skříň 2M/1M/2M, FT dveře LTD levé/ nika/FT dveře LTD levé	ALFA 500 skříň 2M/1M/2M, FT dveře LTD pravé/ nika/FT dveře sklo pravé	ALFA 500 skříň 2M/1M/2M, FT dveře LTD levé/ nika/FT dveře sklo levé
délka×šířka (mm) výška (mm)			
	400×470 1780	400×470 1780	400×470 1780
LTD buk Bavaria			
LTD divoká hruška			
LTD třešeň			
LTD bílá			
LTD dub			

Dezény materiálu skříní



buk



divoká hruška



třešeň

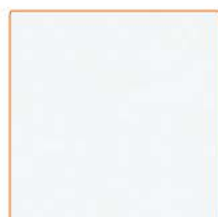





bílá





dub





ALFA 500

ALFA 500	ALFA 500 skříň 2M nika	ALFA 500 skříň 2M nika přistavná půda 25 mm	ALFA 500 skříň 2M FT dveře LTD	ALFA 500 skříň 2M, FT dveře LTD, přistavná půda 25 mm
1 Modul = výška šanonu + manipulační zóna FT dveře = křídlové dveře ST dveře = posuvné dveře délka×šířka (mm) výška (mm)	 800×450 735	 800×450 742	 800×470 735	 800×470 742
LTD buk Bavaria				
LTD divoká hruška				
LTD třešeň				
LTD bílá				
LTD dub				

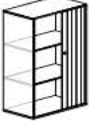

	ALFA 500 skříň 2M, FT dveře LTD, nástavec	ALFA 500 skříň 2M, FT dveře sklo	ALFA 500 skříň 2M, FT dveře sklo, přistavná půda 25 mm	ALFA 500 skříň 2M, FT dveře sklo, nástavec
délka×šířka (mm) výška (mm)	 800×470 717	 800×458 735	 800×458 742	 800×458 717
LTD buk Bavaria				
LTD divoká hruška				
LTD třešeň				
LTD bílá				
LTD dub				

	ALFA 500 skříň** 2M, žaluziová žaluzie – RAL9022	ALFA 500 skříň** 2M, žaluziová přistavná půda 25 mm, žaluzie – RAL9022	ALFA 500 skříň** 2M ST dveře LTD	ALFA 500 skříň** 2M, ST dveře LTD, přistavná půda 25 mm
délka×šířka (mm) výška (mm)	 800×450 735	 800×450 742	 800×450 735	 800×450 742
LTD buk Bavaria				
LTD divoká hruška				
LTD třešeň				
LTD bílá				
LTD dub				

* Zboží na objednávku. ** Skříně označené ST a žaluziové jsou vybaveny zámkem.

	ALFA 500 skříň** 3M, žaluziová žaluzie – RAL9022	ALFA 500 skříň** 3M, ST dveře LTD	ALFA 500 skříň 3M, nika	ALFA 500 skříň 3M, FT dveře LTD
délka×šířka (mm) výška (mm)	 800×450 1063	 800×450 1063	 800×450 1063	 800×470 1063
LTD buk Bavaria				
LTD divoká hruška				
LTD třešeň				
LTD bílá				
LTD dub				

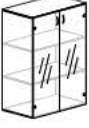
* Zboží na objednávku. ** Skříně označené ST a žaluziové jsou vybaveny zámkem.

	ALFA 500 skříň 3M, FT dveře LTD nástavec	ALFA 500 skříň 3M, FT dveře sklo	ALFA 500 skříň 3M, FT dveře sklo, nástavec	ALFA 500 skříň 2M/1M FT dveře LTD/nika
délka×šířka (mm) výška (mm)	 800×470 1045	 800×458 1063	 800×458 1045	 800×470 1063
LTD buk Bavaria				
LTD divoká hruška				
LTD třešeň				
LTD bílá				
LTD dub				

nika není určena pro šanoný
ani pro registrační. Možku

Dezény materiálu skříní



buk



divoká hruška



třešeň

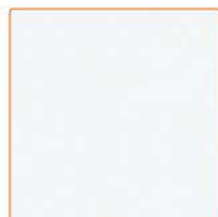







bílá



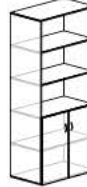







dub

ALFA 500



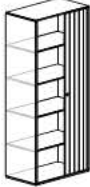

ALFA 500	ALFA 500 skříň 5M nika	ALFA 500 skříň 5M, FT dveře LTD	ALFA 500 skříň 5M, FT dveře LTD, šatní výsuv	ALFA 500 skříň 2M/3M, FT dveře LTD/nika
1 Modul = výška šanonu + manipulační zóna FT dveře = křídlové dveře ST dveře = posuvné dveře				
délka×šířka (mm) výška (mm)	800×450 1780	800×470 1780	800×470 1780	800×470 1780
LTD buk Bavaria				
LTD divoká hruška				
LTD třešeň				
LTD bílá				
LTD dub				

	ALFA 500 skříň 3M/2M, FT dveře LTD/nika	ALFA 500 skříň 2M/3M, FT dveře LTD/ FT dveře LTD	ALFA 500 skříň 3M/2M, FT dveře LTD/ FT dveře LTD	ALFA 500 skříň 2M/3M, FT dveře LTD/ FT dveře LTD
délka×šířka (mm) výška (mm)				
	800×470 1780	800×470 1780	800×470 1780	800×470 1780
LTD buk Bavaria				
LTD divoká hruška				
LTD třešeň				
LTD bílá				
LTD dub				

	ALFA 500 skříň 3M/2M, FT dveře LTD/ FT dveře sklo	ALFA 500 skříň 3M/2M, FT dveře sklo/ FT dveře sklo	ALFA 500 skříň 2M/1M/2M, FT dveře LTD/nika/ FT dveře LTD	ALFA 500 skříň 2M/1M/2M, FT dveře LTD/nika/ FT dveře sklo
délka×šířka (mm) výška (mm)				
	800×470 1780	800×458 1780	800×470 1780	800×470 1780
LTD buk Bavaria				
LTD divoká hruška				
LTD třešeň				
LTD bílá				
LTD dub				

ALFA 500	ALFA 500 skříň 2M/3M, nika/ FT dveře LTD	ALFA 500 skříň 3M/2M, nika/ FT dveře LTD	ALFA 500 skříň** 5M, žaluziová žaluzie – RAL9022	ALFA 500 skříň** 5M, ST dveře LTD
1 Modul = výška šanonu + manipulační zóna FT dveře = křídlové dveře ST dveře = posuvné dveře				
délka×šířka (mm) výška (mm)	800×470 1780	800×470 1780	800×450 1780	800×450 1780
LTD buk Bavaria				
LTD divoká hruška				
LTD třešeň				
LTD bílá				
LTD dub				

* Zboží na objednávku. ** Skříně označené ST a žaluziové jsou vybaveny zámkem.

	ALFA 500 skříň 2M, FT dveře LTD nástavec dveře pravé	ALFA 500 skříň 2M, FT dveře LTD nástavec dveře levé	ALFA 500 skříň 5M, FT dveře LTD šatní výsuv, dveře pravé	ALFA 500 skříň 5M, FT dveře LTD šatní výsuv, dveře levé
délka×šířka (mm) výška (mm)				
	600×470 717	600×470 717	600×470 1780	600×470 1780
LTD buk Bavaria				
LTD divoká hruška				
LTD třešeň				
LTD bílá				
LTD dub				

* Zboží na objednávku.

Dezény materiálu skříní



buk



divoká hruška



třešeň







bílá





dub

ALFA 500



ALFA 500	ALFA 500 skříň 2M, FT dveře LTD nástavec	ALFA 500 skříň 5M, šatní tyč FT dveře LTD	ALFA 500 skříň 5M, 1/2 policová 1/2 šatní tyč, FT dveře LTD	ALFA 500 skříň vločka registrační
1 Modul = výška šanonu + manipulační zóna FT dveře = křídlové dveře				
délka×šířka (mm) výška (mm)	800×600 717	800×600 1780	800×600 1780	šířka 800
LTD buk Bavaria				
LTD divoká hruška				
LTD třešeň				
LTD bílá				
LTD dub				

nelze použít pro žaluziové skříně

* Zboží na objednávku.

	Věšáková stěna LTD18	ALFA 500 police závěsná
délka×šířka (mm) výška (mm)	 1200×600	 800×230 230
LTD buk Bavaria		
LTD divoká hruška		
LTD třešeň		
LTD bílá		
LTD dub		



* Zboží na objednávku.

	ALFA 500 kontejner mobilní LTD, 3 + 1 zásuvky, čela LTD s úchytkami	ALFA 500 kontejner mobilní LTD, 3 + 1 zásuvky, čela LTD bez úchytek
délka×šířka (mm) výška (mm)	 443×600 600	 443×600 600
LTD buk Bavaria		
LTD divoká hruška		
LTD třešeň		
LTD bílá		
LTD dub		

* Zboží na objednávku.

	Podstavec pro skříň ALFA 500
	
délka×šířka (mm) výška (mm)	800×440 170

* Zboží na objednávku.









	ALFA 500 úchytka Exclusive rozteč 96 mm	ALFA 500 Paloma rozteč 96 mm	ALFA Root rozteč 96 mm
			
bílá			
elox			
chrom			
imitace nerez oceli			
nikl			
jasan			











ALFA 500 zámek pro skříň LTD, FT dveře LTD (včetně příslušenství)	ALFA 500 zámek pro kontejner	ALFA 500 zámek pro skříň žaluziové	Závěs dveří s tlumením (balení obsahuje 2 ks)
			











Dezény materiálu skříň













				
buk	divoká hruška	třešeň	bílá	dub













CENOVÁ NABÍDKA















Ilustrační obrázek	Popis	Počet	Cena za kus v Kč bez DPH	Cena celkem v Kč bez DPH	DPH 21%	Cena celkem s DPH
Kancelář 2P012						
 kancelářský stůl	kancelářský stůl - stolová deska z LTD tl. 25mm, zbytek dílců z LTD tl. 18mm, v provedení: buk, rektifikace, rozměry (ŠxVxH) 1800x735x800mm	2				
průchodka	plastová průchodka - ke stolům	2				
 kontejner	kontejner - mobilní, na kolečkách, tužkovník + 3x zásuvka, z LTD tl. 18mm, centrální zámek, v provedení: buk, standardní úchytky, rozměry (ŠxVxH) 443x600x600mm	2				
 jednací stůl	stůl pro tiskárnu - stolová deska z LTD tl. 25mm v provedení: buk, kovová stolová podnož v provedení: šedá, rektifikace, rozměry (ŠxVxH) 800x742x800mm	1				
 skříň 5M	skříň 5M - s dvířky, police, z LTD tl. 18mm, pohledová záda z LTD tl. 8mm, v provedení: buk, standardní úchytky, rektifikace, rozměry (ŠxVxH) 800x1780x470mm	1				
zámek	zámek - ke skříním	3				
 skříň 2M	skříň 2M - s dvířky, police, z LTD tl. 18mm, pohledová záda z LTD tl. 8mm, v provedení: buk, standardní úchytky, rektifikace, rozměry (ŠxVxH) 800x742x470mm	2				
 kancelářská židle	kancelářská židle - synchronní mechanismus se 4 polohami blokace, nastavení výšky sedáku, studená pěna uvnitř sedáku, výškově stavitelné područky, nastavení síly protiváhy podle hmotnosti uživatele, univerzální kolečka pro tvrdou podlahu i koberec, šedý kříž, čalouněný sedák i opěrák - barva černá	2				
Kancelář 2P013 - předsíňka						
 spodní kuchyňská skříňka	Spodní kuchyňská skříňka, materiál: plast, otočné dveře skříňky (2), vkladací police do skříňky, zásuvky (2), tloušťka materiálu cca: 16 mm, rozměry (ŠxVxH) 80x85x57 cm	2				
 skříň 5M	skříň 5M - s dvířky, police, z LTD tl. 18mm, pohledová záda z LTD tl. 8mm, v provedení: buk, standardní úchytky, rektifikace, rozměry (ŠxVxH) 800x1780x470mm	1				
zámek	zámek - ke skříním	1				
 věšákový panel	věšákový panel, 3x věšáček, v provedení: buk, rektifikace, rozměry (ŠxVxH) 1200x600mm	2				
Kanc						











 kancelářský stůl	kancelářský stůl - stolová deska z LTD tl. 25mm, zbytek dílců z LTD tl. 18mm, v provedení: buk, rektifikace, rozměry (ŠxVxH) 1800x735x800mm	2	
průchodka	plastová průchodka - ke stolům	2	
 kontejner	kontejner - mobilní, na kolečkách, tužkovník + 3x zásuvka, z LTD tl. 18mm, centrální zámek, v provedení: buk, standardní úchytky, rozměry (ŠxVxH) 443x600x600mm	2	
 skříň 5M	skříň 5M - s dvířky, police, z LTD tl. 18mm, pohledová záda z LTD tl. 8mm, v provedení: buk, standardní úchytky, rektifikace, rozměry (ŠxVxH) 800x1780x470mm	2	
 skříň 5M	skříň 5M - otevřená, police, z LTD tl. 18mm, pohledová záda z LTD tl. 8mm, v provedení: buk, rektifikace, rozměry (ŠxVxH) 800x1780x450mm	1	
zámek	zámek - ke skříním	2	
 kancelářská židle	kancelářská židle - synchronní mechanismus se 4 polohami blokace, nastavení výšky sedáku, studená pěna uvnitř sedáku, výškově stavitelné područky, nastavení síly protiváhy podle hmotnosti uživatele, univerzální kolečka pro tvrdou podlahu i koberec, šedý kříž, čalouněný sedák i opěrák - barva černá	2	
Kancelář 2P015 - předsíňka			
 jednací stůl	stůl pro tiskárnu - stolová deska z LTD tl. 25mm v provedení: buk, kovová stolová podnož v provedení: šedá, rektifikace, rozměry (ŠxVxH) 800x742x800mm	1	
 skříň 5M	skříň 5M - s dvířky, police, z LTD tl. 18mm, pohledová záda z LTD tl. 8mm, v provedení: buk, standardní úchytky, rektifikace, rozměry (ŠxVxH) 800x1780x470mm	1	
 skříň 5M	skříň 5M - otevřená, police, z LTD tl. 18mm, pohledová záda z LTD tl. 8mm, v provedení: buk, rektifikace, rozměry (ŠxVxH) 800x1780x450mm	1	
zámek	zámek - ke skříním	1	
Kancelář 2P016			
 kancelářský stůl	kancelářský stůl - stolová deska z LTD tl. 25mm, zbytek dílců z LTD tl. 18mm, v provedení: buk, rektifikace, rozměry (ŠxVxH) 1800x735x800mm	3	
průchodka	plastová průchodka - ke stolům	3	
 kontejner	kontejner - mobilní, na kolečkách, tužkovník + 3x zásuvka, z LTD tl. 18mm, centrální zámek, v provedení: buk, standardní úchytky, rozměry (ŠxVxH) 443x600x600mm	3	
 skříň 5M	skříň 5M - s dvířky, police, z LTD tl. 18mm, pohledová záda z LTD tl. 8mm, v provedení: buk, standardní úchytky, rektifikace, rozměry (ŠxVxH) 800x1780x470mm	2	
zámek	zámek - ke skříním	2	

	kancelářská židle - synchronní mechanismus se 4 polohami blokace, nastavení výšky sedáku, studená pěna uvnitř sedáku, výškově stavitelné područky, nastavení síly protiváhy podle hmotnosti uživatele, univerzální kolečka pro tvrdou podlahu i koberec, šedý kříž, čalouněný sedák i opěrák - barva černá	3	
Kancelář 2P017			
	kancelářský stůl - stolová deska z LTD tl. 25mm, zbytek dílců z LTD tl. 18mm, v provedení: buk, rektifikace, rozměry (ŠxVxH) 1800x735x800mm	8	
průchodka	plastová průchodka - ke stolům	8	
	kontejner - mobilní, na kolečkách, tužkovník + 3x zásuvka, z LTD tl. 18mm, centrální zámek, v provedení: buk, standartní úchytky, rozměry (ŠxVxH) 443x600x600mm	8	
	stůl pro tiskárnu - stolová deska z LTD tl. 25mm v provedení: buk, kovová stolová podnož v provedení: šedá, rektifikace, rozměry (ŠxVxH) 800x742x800mm	1	
	věšákový panel, 3x věšáček, v provedení: buk, rektifikace, rozměry (ŠxVxH) 1200x600mm	2	
	kancelářská židle - synchronní mechanismus se 4 polohami blokace, nastavení výšky sedáku, studená pěna uvnitř sedáku, výškově stavitelné područky, nastavení síly protiváhy podle hmotnosti uživatele, univerzální kolečka pro tvrdou podlahu i koberec, šedý kříž, čalouněný sedák i opěrák - barva černá	8	
Kancelář 2P018 - zasedačka			
	kontejner - mobilní, na kolečkách, tužkovník + 3x zásuvka, z LTD tl. 18mm, centrální zámek, v provedení: buk, standartní úchytky, rozměry (ŠxVxH) 443x600x600mm	1	
	stůl pro tiskárnu - stolová deska z LTD tl. 25mm v provedení: buk, kovová stolová podnož v provedení: šedá, rektifikace, rozměry (ŠxVxH) 1200x742x800mm	9	
	stůl pro tiskárnu - stolová deska z LTD tl. 25mm v provedení: buk, kovová stolová podnož v provedení: šedá, rektifikace, rozměry (ŠxVxH) 800x742x800mm	1	
	věšákový panel, 3x věšáček, v provedení: buk, rektifikace, rozměry (ŠxVxH) 1200x600mm	2	
	Konferenční, jednací židle. Stabilní kovová kostra v povrchové úpravě černé která je svařovaná 1,2 mm silná konstrukce. Sedák a opěrák je čalouněn do černé látky. Základní vlastnosti židle ISO, bez područek, nosnost 120kg	26	
Kancelář 3P001			

	kancelářský stůl - stolová deska z LTD tl. 25mm, zbytek dílců z LTD tl. 18mm, v provedení: buk, rektifikace, rozměry (ŠxVxH) 1800x735x800mm	2	
kancelářský stůl			
průchodka	plastová průchodka - ke stolům	2	
	kontejner - mobilní, na kolečkách, tužkovník + 3x zásuvka, z LTD tl. 18mm, centrální zámek, v provedení: buk, standardní úchytky, rozměry (ŠxVxH) 443x600x600mm	2	
kontejner			
zámek	zámek - ke skříním	2	
	skříň 2M - s dvířky, police, z LTD tl. 18mm, pohledová záda z LTD tl. 8mm, v provedení: buk, standardní úchytky, rektifikace, rozměry (ŠxVxH) 800x742x470mm	2	
skříň 2M			
	skříň 2M - otevřená, police, z LTD tl. 18mm, pohledová záda z LTD tl. 8mm, v provedení: buk, rektifikace, rozměry (ŠxVxH) 800x742x450mm	2	
skříň 2M			
	věšákový panel, 3x věšáček, v provedení: buk, rektifikace, rozměry (ŠxVxH) 1200x600mm	1	
věšákový panel			
	kancelářská židle - synchronní mechanismus se 4 polohami blokáce, nastavení výšky sedáku, studená pěna uvnitř sedáku, výškově stavitelné područky, nastavení síly protiváhy podle hmotnosti uživatele, univerzální kolečka pro tvrdou podlahu i koberec, šedý kříž, čalouněný sedák i opěrák - barva černá	2	
kancelářská židle			
kancelář 3P001A			
	kancelářský stůl - stolová deska z LTD tl. 25mm, zbytek dílců z LTD tl. 18mm, v provedení: buk, rektifikace, rozměry (ŠxVxH) 1800x735x800mm	2	
kancelářský stůl			
průchodka	plastová průchodka - ke stolům	2	
	kontejner - mobilní, na kolečkách, tužkovník + 3x zásuvka, z LTD tl. 18mm, centrální zámek, v provedení: buk, standardní úchytky, rozměry (ŠxVxH) 443x600x600mm	2	
kontejner			
zámek	zámek - ke skříním	2	
	skříň 2M - s dvířky, police, z LTD tl. 18mm, pohledová záda z LTD tl. 8mm, v provedení: buk, standardní úchytky, rektifikace, rozměry (ŠxVxH) 800x742x470mm	2	
skříň 2M			
	skříň 2M - otevřená, police, z LTD tl. 18mm, pohledová záda z LTD tl. 8mm, v provedení: buk, rektifikace, rozměry (ŠxVxH) 800x742x450mm	2	
skříň 2M			
	věšákový panel, 3x věšáček, v provedení: buk, rektifikace, rozměry (ŠxVxH) 1200x600mm	1	
věšákový panel			
	kancelářská židle - synchronní mechanismus se 4 polohami blokáce, nastavení výšky sedáku, studená pěna uvnitř sedáku, výškově stavitelné područky, nastavení síly protiváhy podle hmotnosti uživatele, univerzální kolečka pro tvrdou podlahu i koberec, šedý kříž, čalouněný sedák i opěrák - barva černá	2	
kancelářská židle			
kancelář 3P002			

 kancelářský stůl	kancelářský stůl - stolová deska z LTD tl. 25mm, zbytek dílců z LTD tl. 18mm, v provedení: buk, rektifikace, rozměry (ŠxVxH) 1800x735x800mm	2
průchodka	plastová průchodka - ke stolům	2
 kontejner	kontejner - mobilní, na kolečkách, tužkovník + 3x zásuvka, z LTD tl. 18mm, centrální zámek, v provedení: buk, standartní úchytky, rozměry (ŠxVxH) 443x600x600mm	2
 skříň 5M	skříň 5M - s dvířky, police, z LTD tl. 18mm, pohledová záda z LTD tl. 8mm, v provedení: buk, standartní úchytky, rektifikace, rozměry (ŠxVxH) 800x1780x470mm	1
 skříň 5M	skříň 5M - otevřená, police, z LTD tl. 18mm, pohledová záda z LTD tl. 8mm, v provedení: buk, rektifikace, rozměry (ŠxVxH) 800x1780x450mm	1
zámek	zámek - ke skříním	3
 skříň 2M	skříň 2M - s dvířky, police, z LTD tl. 18mm, pohledová záda z LTD tl. 8mm, v provedení: buk, standartní úchytky, rektifikace, rozměry (ŠxVxH) 800x742x470mm	2
 skříň 2M	skříň 2M - otevřená, police, z LTD tl. 18mm, pohledová záda z LTD tl. 8mm, v provedení: buk, rektifikace, rozměry (ŠxVxH) 800x742x450mm	2
 věšakový panel	věšakový panel, 3x věšáček, v provedení: buk, rektifikace, rozměry (ŠxVxH) 1200x600mm	1
 kancelářská židle	kancelářská židle - synchronní mechanismus se 4 polohami blokace, nastavení výšky sedáku, studená pěna uvnitř sedáku, výškově stavitelné područky, nastavení síly protiváhy podle hmotnosti uživatele, univerzální kolečka pro tvrdou podlahu i koberec, šedý kříž, čalouněný sedák i opěrák - barva černá	2
kancelář 3P003		
 kancelářský stůl	kancelářský stůl - stolová deska z LTD tl. 25mm, zbytek dílců z LTD tl. 18mm, v provedení: buk, rektifikace, rozměry (ŠxVxH) 1800x735x800mm	2
průchodka	plastová průchodka - ke stolům	2
 kontejner	kontejner - mobilní, na kolečkách, tužkovník + 3x zásuvka, z LTD tl. 18mm, centrální zámek, v provedení: buk, standartní úchytky, rozměry (ŠxVxH) 443x600x600mm	2
 skříň 5M	skříň 5M - s dvířky, police, z LTD tl. 18mm, pohledová záda z LTD tl. 8mm, v provedení: buk, standartní úchytky, rektifikace, rozměry (ŠxVxH) 800x1780x470mm	1
 skříň 5M	skříň 5M - otevřená, police, z LTD tl. 18mm, pohledová záda z LTD tl. 8mm, v provedení: buk, rektifikace, rozměry (ŠxVxH) 800x1780x450mm	1
zámek	zámek - ke skříním	3

	skříň 2M - s dvířky, police, z LTD tl. 18mm, pohledová záda z LTD tl. 8mm, v provedení: buk, standartní úchytky, rektifikace, rozměry (ŠxVxH) 800x742x470mm	2		
	skříň 2M - otevřená, police, z LTD tl. 18mm, pohledová záda z LTD tl. 8mm, v provedení: buk, rektifikace, rozměry (ŠxVxH) 800x742x450mm	2		
	věšákový panel, 3x věšáček, v provedení: buk, rektifikace, rozměry (ŠxVxH) 1200x600mm	1		
	kancelářská židle - synchronní mechanismus se 4 polohami blokáce, nastavení výšky sedáku, studená pěna uvnitř sedáku, výškově stavitelné područky, nastavení síly protiváhy podle hmotnosti uživatele, univerzální kolečka pro tvrdou podlahu i koberec, šedý kříž, čalouněný sedák i opěrák - barva černá	2		
kancelář 3P003A				
	kancelářský stůl - stolová deska z LTD tl. 25mm, zbytek dílců z LTD tl. 18mm, v provedení: buk, rektifikace, rozměry (ŠxVxH) 1800x735x800mm	2		
	průchodka	plastová průchodka - ke stolům		2
	kontejner	kontejner - mobilní, na kolečkách, tužkovník + 3x zásuvka, z LTD tl. 18mm, centrální zámek, v provedení: buk, standartní úchytky, rozměry (ŠxVxH) 443x600x600mm		2
	zámek	zámek - ke skříním		2
	skříň 2M	skříň 2M - s dvířky, police, z LTD tl. 18mm, pohledová záda z LTD tl. 8mm, v provedení: buk, standartní úchytky, rektifikace, rozměry (ŠxVxH) 800x742x470mm		2
	skříň 2M	skříň 2M - otevřená, police, z LTD tl. 18mm, pohledová záda z LTD tl. 8mm, v provedení: buk, rektifikace, rozměry (ŠxVxH) 800x742x450mm		2
	věšákový panel	věšákový panel, 3x věšáček, v provedení: buk, rektifikace, rozměry (ŠxVxH) 1200x600mm		1
	kancelářská židle	kancelářská židle - synchronní mechanismus se 4 polohami blokáce, nastavení výšky sedáku, studená pěna uvnitř sedáku, výškově stavitelné područky, nastavení síly protiváhy podle hmotnosti uživatele, univerzální kolečka pro tvrdou podlahu i koberec, šedý kříž, čalouněný sedák i opěrák - barva černá		2
kancelář 3P006				
	kancelářský stůl	kancelářský stůl - stolová deska z LTD tl. 25mm, zbytek dílců z LTD tl. 18mm, v provedení: buk, rektifikace, rozměry (ŠxVxH) 1800x735x800mm		3
	průchodka	plastová průchodka - ke stolům	3	

	kontejner - mobilní, na kolečkách, tužkovník + 3x zásuvka, z LTD tl. 18mm, centrální zámek, v provedení: buk, standardní úchytky, rozměry (ŠxVxH) 443x600x600mm	3		
	skříň 5M - s dvířky, police, z LTD tl. 18mm, pohledová záda z LTD tl. 8mm, v provedení: buk, standardní úchytky, rektifikace, rozměry (ŠxVxH) 800x1780x470mm	1		
	skříň 5M - otevřená, police, z LTD tl. 18mm, pohledová záda z LTD tl. 8mm, v provedení: buk, rektifikace, rozměry (ŠxVxH) 800x1780x450mm	1		
	zámek	zámek - ke skříním		4
	skříň 2M - s dvířky, police, z LTD tl. 18mm, pohledová záda z LTD tl. 8mm, v provedení: buk, standardní úchytky, rektifikace, rozměry (ŠxVxH) 800x742x470mm	3		
	skříň 2M - otevřená, police, z LTD tl. 18mm, pohledová záda z LTD tl. 8mm, v provedení: buk, rektifikace, rozměry (ŠxVxH) 800x742x450mm	2		
	věšákový panel, 3x věšáček, v provedení: buk, rektifikace, rozměry (ŠxVxH) 1200x600mm	1		
	kancelářská židle - synchronní mechanismus se 4 polohami blokace, nastavení výšky sedáku, studená pěna uvnitř sedáku, výškově stavitelné područky, nastavení síly protiváhy podle hmotnosti uživatele, univerzální kolečka pro tvrdou podlahu i koberec, šedý kříž, čalouněný sedák i opěrák - barva černá	3		
kancelář 3P005_004				
	stůl pro tiskárnu - stolová deska z LTD tl. 25mm v provedení: buk, kovová stolová podnož v provedení: šedá, rektifikace, rozměry (ŠxVxH) 800x742x800mm	2		
	skříň 5M - s dvířky, police, z LTD tl. 18mm, pohledová záda z LTD tl. 8mm, v provedení: buk, standardní úchytky, rektifikace, rozměry (ŠxVxH) 800x1780x470mm	1		
	skříň 5M - otevřená, police, z LTD tl. 18mm, pohledová záda z LTD tl. 8mm, v provedení: buk, rektifikace, rozměry (ŠxVxH) 800x1780x450mm	1		
CELKEM BEZ DOPRAVY A MONTÁŽE				
Likvidace odpadu a obalových materiálů		1		
Doprava		1		
Manipulace a montáž		1		
CELKEM VČETNĚ DOPRAVY A MONTÁŽE				
			598 000 Kč	
			125 580 Kč	
			723 580 Kč	

Záruční doba: Minimálně 24 měsíců

Lhůta pro odstranění závady: Stanovena dle zákona č. 634/1992 Sb., o ochraně spotřebitele, ve znění pozdějších předpisů.