

KUPNÍ SMLOUVA

Č.j. PPR-11884-163/ČJ-2016-990640

Čl. 1. Smluvní strany

/1/ **Kupující:**

ČESKÁ REPUBLIKA - Ministerstvo vnitra

sídlo: Praha 7, Nad Štolou 936/3, PSČ 170 34

IČO:

DIČ:

zastoupená:

Ing. Martinem Šlemerem

vedoucím odboru veřejných zakázek Policejního prezidia ČR

bankovní spojení: Česká národní banka

číslo účtu:

doručovací adresa:

MINISTERSTVO VNITRA ČR

poštovní schránka 160

160 41 Praha 6

kontaktní adresa:

Policejní prezidium ČR

Pelléova 21, Praha 6

tel.:

e-mail:

datová schránka:

gs9ai55

(dále jen „kupující“) na jedné straně

a

/2/ **Prodávající:**

Název společnosti: Jiša s.r.o.

sídlo: Kolčavka 1/68, 190 00 Praha 9

IČO:

DIČ:

zapsaná:

v obchodním rejstříku u Městského soudu v Praze, C 89713

zastoupená:

Josefem Jišou, jednatelem společnosti

bankovní spojení:

ČSOB

číslo účtu:

pracovní kontakt:

tel.:

e-mail:

datová schránka:

wihd2gm

(dále jen „prodávající“) na straně druhé

(Prodávající a Kupující dále též společně jako „Smluvní strany“ a každý jednotlivě jako „Smluvní strana“)

u z a v í r a j í

podle ustanovení § 2079 a násl. zákona č. 89/2012 Sb., občanský zákoník, (dále jen „NOZ“) na základě výsledku zadávacího řízení nadlimitní veřejné zakázky „**Automobil osobní do těžkého terénu**“, registrační číslo akce 014V141006016, zahájeného na základě ustanovení § 56 a násl. zákona č. 134/2016 Sb., o zadávání veřejných zakázek (dále jen „ZZVZ“)

tuto kupní smlouvu (dále jen „smlouva“)

Čl. 2. Předmět smlouvy

- /1/ Touto smlouvou se prodávající zavazuje, že kupujícímu odevzdá věc (dále také „vozidla“ nebo „zboží“) uvedenou v čl. 3 této smlouvy, která je předmětem koupě, a umožní kupujícímu nabýt vlastnické právo.
- /2/ Kupující se zavazuje, že zboží převezme a zaplatí prodávajícímu kupní cenu.

Čl. 3. Zboží

- /1/ Zbožím se rozumí 20 ks automobilů osobních do těžkého terénu značky **LR Discovery 5 3,0 Td6 SE**.
- /2/ Technická specifikace zboží je uvedena v příloze č. 1 (Specifikace zboží a ceny), která je nedílnou součástí této smlouvy.
- /3/ Prodávající se zavazuje dodat zboží výhradně nové (nesmí být sestaveno z repasovaných dílů), z produkce aktuálního roku dodání, kupující bude jeho prvním uživatelem.
- /4/ Vozidla musí být doplněna všemi provozními kapalinami na úroveň dle doporučení výrobce a nádrž na pohonné hmoty musí být naplněna min. 30 litry paliva.
- /5/ Dodaná vozidla musí být schválena pro provoz na pozemních komunikacích v souladu se zákonem č. 56 / 2001 Sb., o podmínkách provozu vozidel na pozemních komunikacích a o změně zákona č. 168/1999 Sb., o pojištění odpovědnosti za škodu způsobenou provozem vozidla a o změně některých souvisejících zákonů (zákon o pojištění odpovědnosti z provozu vozidla), ve znění zákona č. 307/1999 Sb.
- /6/ Zboží nesmí mít žádné reklamní prvky, kromě základního označení zboží.
- /7/ Na zboží musí být proveden kompletní předprodejní servis. Zboží musí být zcela připraveno k okamžitému provozu na pozemních komunikacích a v požadovaném obutí.

Čl. 4. Doba a místo plnění

- /1/ Prodávající se zavazuje odevzdat zboží kupujícímu, nejpozději do 6 měsíců od podpisu kupní smlouvy, nejpozději však do 15.12.2017.



/2/ Místo plnění zboží je na adrese:

Jíša s.r.o.
Kolčavka 1/68
190 00 Praha 9

Čl. 5. Dodání a převzetí zboží

/1/ Prodávající se zavazuje informovat telefonicky kupujícího o přesném termínu dodání zboží nejméně pět (5) pracovních dnů předem písemně na adresu:

Policejní prezidium
Správa logistického zabezpečení
P.O. Box 6
150 05 Praha 5

anebo na fax:  (dále jen „SLZ PP ČR“)

a dále prodávající rovněž informuje odpovědného pracovníka SLZ PP ČR za převzetí zboží:

 tel.: 

/2/ Zboží bude dodáno převzetím zboží kupujícím po potvrzení dodacího listu v místě plnění.

/3/ Dodací list bude prodávajícím vyhotoven ve třech (3) vyhotoveních, každé vyhotovení bude podepsáno oběma smluvními stranami, prodávající obdrží dvě (2) vyhotovení a kupující obdrží jedno (1) vyhotovení. Třetí vyhotovení dodacího listu následně přiloží prodávající k daňovému dokladu (dále jen „faktura“). K podpisu dodacího listu za kupujícího je oprávněn pověřený pracovník SLZ PP ČR pro převzetí zboží.

/4/ Kupující nabývá vlastnického práva ke zboží okamžikem převzetí zboží od prodávajícího.

/5/ Nebezpečí škody na zboží přechází na kupujícího současně s nabytím vlastnického práva.

/6/ Prodávající odevzdá kupujícímu spolu se zbožím následující doklady:

- a) dodací list,
- b) záruční list,
- c) fakturu (daňový doklad),
- d) technický průkaz, dokládající homologaci pro provoz na silničních komunikacích v ČR jako policejní speciál,
- e) návod k obsluze a údržbě vozidla v českém jazyce,
- f) servisní (záruční) knížku,
- g) schémata elektrického zapojení a nákresy rozmístění prvků dodatečné montáže výbavy pro právo přednosti v jízdě (výstražné zvukové a světelné zařízení), přípravy a rozvodů kabeláže radiostanice a kabeláže kamerového systému včetně kopií příslušných dokladů potvrzujících požadované homologace,

/7/ Prodávající se zavazuje dodat zboží bez vad.



/8/ Vady zjevné při dodání zboží je kupující povinen sdělit prodávajícímu při jeho převzetí, vady skryté je kupující povinen sdělit bez zbytečného odkladu.

/9/ Je povoleno postupné plnění, prodávající má právo fakturovat dílčí fakturu po každé dílčí dodávce.

Čl. 6. Kupní cena

/1/ Kupní cena se sjednává jako cena nejvýše přípustná, změna je přípustná pouze při zákonné změně daně z přidané hodnoty (dále jen „DPH“). Takováto změna smlouvy, kupní ceny zboží, není důvodem k uzavření dodatku ke smlouvě dle čl. 13. odst. 10 smlouvy.

/2/ Celková cena za zboží činí:

- a) bez DPH: **25.594.710,75 Kč** (slovy: **dvacet pět milionů pět set devadesát čtyři tisíc sedm set deset korun českých, 75 haléřů**),
- b) DPH 21 %: **5.374.889,25 Kč**
- c) včetně DPH: **30.969.600,- Kč** (slovy: **třicet milionů devět set šedesát devět tisíc šest set korun českých**).

/3/ Tato kupní cena zahrnuje veškeré náklady prodávajícího spojené s plněním této smlouvy.

/4/ Detailní rozpis kupní ceny je uveden v příloze č. 1 této smlouvy (Specifikace zboží a ceny).

Čl. 7. Platební podmínky

/1/ Proávajícímu vznikne právo fakturovat dnem převzetí zboží kupujícím na základě potvrzeného dodacího listu kupujícím.

/2/ Proávající se zavazuje vystavit fakturu na:

Ministerstvo vnitra ČR
Nad Štolou 936/3
170 34 Praha 7

Proávající se zavazuje doručit fakturu spolu se zbožím.

/3/ Pokud prodávající nedoručí fakturu spolu se zbožím, zavazuje se fakturu zaslat na poštovní adresu kupujícího.

Poštovní adresa kupujícího:

Policejní prezidium ČR
Správa logistického zabezpečení
P.O.Box 6
150 05 Praha 5



/4/ Každá faktura bude prodávajícím vyhotovena ve dvou výtiscích (1 originál + 1 kopie) a přílohou faktury bude originál potvrzeného dodacího listu.

/5/ Prodávající zašle kopii každé vystavené faktury za zboží současně na e-mail:



/6/ Každá faktura musí minimálně obsahovat:

- a) náležitosti dle ustanovení § 29 zákona č. 235/2004 Sb., o dani z přidané hodnoty, ve znění pozdějších předpisů a § 435 NOZ,
- b) číslo jednacích této smlouvy,
- c) registrační číslo akce: (ve tvaru 014V141006016) a název: SLZ PP – Automobily osobní do těžkého terénu.
- d) na faktuře nebo její příloze nebo na dodacím listu bude zvlášť vyčíslena hodnota každé části výbavy včetně výrobních čísel pro účely zaúčtování.

/7/ Kupující je povinen zaplatit fakturu v termínu do třiceti (30) kalendářních dnů ode dne jejího prokazatelného doručení kupujícímu. Pokud prodávající doručí fakturu kupujícímu v období od 15. prosince 2017 do 15. ledna 2018 bude splatnost faktury šedesát (60) dní od dne doručení kupujícímu z důvodu rozpočtových pravidel kupujícího.

/8/ Kupující je oprávněn do lhůty splatnosti vrátit bez zaplacení prodávajícímu fakturu, která neobsahuje náležitosti stanovené smlouvou, nebo fakturu, která obsahuje nesprávné cenové údaje nebo není doručena v požadovaném množství výtisků, nebo bankovní účet uvedený na faktuře nemá prodávající řádně registrovaný v databázi „Registru plátců DPH“ a to s uvedením důvodu vrácení. Prodávající je v případě vrácení faktury povinen do 10 pracovních dnů ode dne doručení opravit vrácenou fakturu nebo vyhotovit fakturu novou. Oprávněným vrácením faktury přestává běžet lhůta splatnosti. Nová lhůta v původní délce splatnosti běží znovu ode dne prokazatelného doručení opravené nebo nově vystavené faktury kupujícímu. Faktura se považuje za vrácenou ve lhůtě splatnosti, je-li v této lhůtě odeslána, a není nutné, aby byla v téže lhůtě doručena prodávajícímu, který ji vystavil.

/9/ Platby budou probíhat v korunách českých bezhotovostním převodem na účet prodávajícího.

/10/ Účtována částka se považuje za uhrazenou okamžikem odepsání příslušné finanční částky z bankovního účtu kupujícího ve prospěch bankovního účtu prodávajícího.

/11/ Kupující neposkytuje jakékoliv zálohy na úhradu ceny zboží.

Čl. 8. Záruka na jakost

/1/ Prodávající se zavazuje k záruční době **36 měsíců**, nebo **100 000 km** (podle toho, co nastane dříve).

/2/ Běh záruční lhůty začíná ode dne převzetí zboží. Záruční doba neběží po dobu, po kterou kupující nemůže užívat zboží pro jeho vady, na které se vztahuje záruka.



/3/ Lhůta pro vyřízení reklamace činí 30 dnů po doručení reklamačního protokolu prodávajícímu.

/4/ Reklamaci lze uplatnit nejpozději do posledního dne záruční doby, přičemž i reklamace odeslaná v poslední den záruční doby se považuje za včas uplatněnou.

/5/ Reklamace jsou ze strany prodávajícího řešeny pověřeným pracovníkem SLZ PP ČR.

/6/ Reklamace jsou uplatňovány v servisních místech uvedených v příloze č. 2 této smlouvy (Seznam servisních středisek).

/7/ Záruka je poskytnuta i na jednotlivé součásti zboží:

- a) 36 měsíců na lak a
- b) 72 měsíců na neprorezavění karoserie.

Čl. 9. Servisní podmínky

/1/ Servisní opravy prodávající zajistí v servisních místech uvedených v příloze č. 2 (Seznam servisních středisek) a to po dobu min. 10 (deset) let od data převzetí.

/2/ Prodávající je povinen v případě požadavku kupujícího zajistit pozáruční servis.

/3/ Prodávající zaručuje originální náhradní díly a možnost provádění záručních, pozáručních oprav a servisních prohlídek vozidel po dobu 10 (deset) let ode dne převzetí ve smluvně zajištěných servisech prodávajícího. Kupující je oprávněn, nikoliv však povinen, odebírat náhradní díly, provádění záručních, pozáručních a servisních prohlídek od prodávajícího. Kupující je oprávněn požadovat dílčí dodávky náhradních dílů v rozsahu a době dle svého uvážení.

/4/ Provádění servisních prací a dodávka náhradních dílů není předmětem této smlouvy. Prodávající se pouze zavazuje k jejich zajišťování za předpokladu požadavku kupujícího (budou předmětem samostatného nákupu v souladu se zákonem č. 134/2016 Sb., o zadávání veřejných zakázek) a to maximálně za ceny uvedené v příloze č. 1 a č. 2 této smlouvy.

/5/ Prodávající se zaručuje za maximální dobu prodlení mezi datem nahlášení požadavku na servis a opravu, a datem stanovaným pro přistavení k opravě do smluvně zajištěných autorizovaných servisů, dle přílohy č. 2 této smlouvy, v trvání do pěti (5) pracovních dnů.

/6/ Prodávající garantuje maximální dobu servisu a opravy u smluvně zajištěných autorizovaných servisů dle přílohy č. 2 této smlouvy:

- a) běžná údržba a menší mechanické, elektrické, karosářské a lakýrnické opravy – maximálně 1 pracovní den (ukončit v den přistavení),
- b) náročnější mechanické a elektrické opravy maximálně do 3 pracovních dnů od přistavení vozidla k opravě,
- c) náročnější karosářské a lakýrnické opravy maximálně do 14 pracovních dnů od přistavení vozidla k opravě,
- d) záruční servis v rámci výrobcem předepsaných prací provést a vozidlo předat zpět uživateli v den přistavení do opravy (po předešlém objednání).



/7/ Prodávající souhlasí s prováděním běžných předepsaných servisních úkonů v rámci záruční doby (výměna olejových náplní, olejového filtru apod.), ve vlastních, policejních, opravárenských zařízeních a opravnách Zařízení služeb pro Ministerstvo vnitra ČR bez vlivu na záruku.

/8/ Prodávající garantuje zajištění bezplatné asistenční služby včetně odtahu vozidla do nejbližšího autorizovaného servisu v rámci celé Evropy.

Čl. 10. Další povinnosti prodávajícího

/1/ Prodávající se zavazuje zachovávat ve vztahu ke třetím osobám mlčenlivost o informacích, které při plnění této smlouvy získá od kupujícího nebo o kupujícím či jeho zaměstnancích a spolupracovnících a nesmí je zpřístupnit bez písemného souhlasu kupujícího žádné třetí osobě ani je použít v rozporu s účelem této smlouvy, ledaže se jedná

- a) o informace, které jsou veřejně přístupné, nebo
- b) o případ, kdy je zpřístupnění informace vyžadováno zákonem nebo závazným rozhodnutím oprávněného orgánu.

/2/ Prodávající je povinen zavázat povinností mlčenlivosti podle odst. 1. tohoto článku všechny osoby, které se budou podílet na dodání zboží kupujícímu.

/3/ Za porušení povinnosti mlčenlivosti osobami, které se budou podílet na dodání zboží, odpovídá prodávající, jako by povinnost porušil sám.

/4/ Povinnost mlčenlivosti trvá i po skončení účinnosti této smlouvy.

/5/ Prodávající prohlašuje, že zboží uvedené v čl. 3. této smlouvy nemá právní vady ve smyslu ustanovení § 1920 NOZ.

/6/ Prodávající je povinen dokumenty související s prodejem zboží dle této smlouvy uchovávat nejméně po dobu deseti (10) let od konce účetního období, ve kterém došlo k zaplacení poslední části zboží, popř. k poslednímu zdanitelnému plnění dle této smlouvy, a to zejména pro účely kontroly oprávněnými kontrolními orgány.

/7/ Prodávající souhlasí s tím, aby subjekty oprávněné dle zákona o finanční kontrole provedly finanční kontrolu závazkového vztahu vyplývajícího ze smlouvy.

/8/ Prodávající je povinen ve smyslu ustanovení § 2 písm. e) zákona č. 320/2001 Sb., o finanční kontrole ve veřejné správě a o změně některých zákonů (zákon o finanční kontrole), spolupůsobit při výkonu finanční kontroly.

/9/ Prodávající je povinen sdělit kupujícímu informaci o splnění podmínky dle § 81 zákona č. 435/2004 Sb., o zaměstnanosti, ve znění pozdějších předpisů, pokud ji splňuje.

/10/ Prodávající je povinen upozornit kupujícího písemně na existující či hrozící střet zájmů bezodkladně poté, co střet zájmů vznikne nebo vyjde najevo, pokud prodávajícím i při vynaložení veškeré odborné péče nemohl střet zájmů zjistit před uzavřením této smlouvy. Střetem zájmů se rozumí činnost prodávajícího, v jejímž důsledku by došlo k naplnění zákona



č. 159/2006 Sb., o střetu zájmů, ve znění pozdějších předpisů, a to v § 2 odst. 3 písm. b) a v § 3 odst. 2 písm. a).

/11/ Prodávající bez jakýchkoliv výhrad souhlasí se zveřejněním své identifikace a dalších údajů uvedených v této smlouvě včetně ceny zboží.

/12/ Prodávající je povinen bankovní účet, jím určený pro zaplacení jakéhokoliv závazku kupujícího vůči prodávajícímu na základě této smlouvy, od uzavření této smlouvy do ukončení její účinnosti, zveřejnit způsobem umožňujícím dálkový přístup ve smyslu § 96 odst. 2 zákona č. 235/2004 Sb., o dani z přidané hodnoty.

/13/ Prodávající bude při plnění předmětu smlouvy postupovat s odbornou péčí, podle nejlepších znalostí a schopností, sledovat a chránit oprávněné zájmy kupujícího a postupovat v souladu s jeho pokyny nebo s pokyny jím pověřených osob.

/14/ Prodávající se zavazuje převzít odpovědnost za škody vzniklé v důsledku vady zboží v rozsahu a za podmínek stanovených v § 2939 NOZ. Bude-li se poškozený v případě škody vzniklé v důsledku vady na zboží dovolávat odpovědnosti u kupujícího za takto vzniklou škodu podle právních předpisů odlišných od NOZ a náhrada škody bude kupujícím poskytnuta, prodávající takto poskytnutou náhradu kupujícímu plně uhradí.

/15/ Prodávající prohlašuje, že nebude uplatňovat na předmět zakázky ochranu dle zákona č. 478/1992 Sb. o užitných vzorech a zákona č. 207/2000 Sb., o ochraně průmyslových vzorů a o změně zákona č. 527/1990 Sb., o vynálezech, průmyslových vzorech a zlepšovacích návrzích, ve znění pozdějších předpisů, pokud ano, pak pouze v součinnosti s kupujícím.

/16/ Konkrétní řešení výbavy pro užití práva přednosti v jízdě musí být písemně odsouhlaseno pracovníkem OSM PP ČR [redacted] tel. [redacted]. Kopii nebo originál tohoto schválení předá prodávající při předání zboží dle čl. 5, odst. 6, písm. g) této smlouvy. Prodávající musí konzultovat montáž prvků policejní výbavy již v procesu přípravy.

Čl. 11. Sankce

/1/ Prodávající je povinen v případě prodlení s dodáním zboží, které nebylo dodáno v termínu podle ustanovení čl. 4, odst. 1. této smlouvy, zaplatit smluvní pokutu kupujícímu ve výši 0,05 % za každý i započatý den prodlení z ceny té části zboží s DPH, které nebylo dodáno, přičemž cena zboží je specifikována v ustanovení článku 6. této smlouvy.

/2/ Prodávající je povinen v případě prodlení s doručením faktury, která nebyla doručena v termínu podle ustanovení dle čl. 7, odst. 2 této smlouvy, zaplatit smluvní pokutu kupujícímu ve výši 0,05 % za každý i započatý den prodlení z fakturované ceny zboží s DPH, které nebylo fakturováno, přičemž cena zboží je specifikována v ustanovení článku 6. této smlouvy.

/3/ Kupující je povinen v případě nezaplacení kupní ceny v termínu dle čl. 7, odst. 7 této smlouvy zaplatit úrok z prodlení ve výši 0,05 % za každý i započatý den prodlení z fakturované, nezaplacené ceny zboží s DPH za každý den prodlení.

/4/ Prodávající je povinen v případě porušení závazků blíže specifikovaných v čl. 8. odst. 3 a v čl. 9 odst. 5 a 6 této smlouvy zaplatit kupujícímu smluvní pokutu ve výši 1.000,- Kč (slovy: Jeden tisíc korun českých) za každý i započatý den prodlení.



/5/ Prodávající je povinen v případě porušení závazku blíže specifikovaného v čl. 10., odst. 1 až 5 této smlouvy zaplatit kupujícímu smluvní pokutu ve výši 10 % z celkové kupní ceny včetně DPH, maximálně však 500.000,- Kč (slovy: Pět set tisíc korun českých).

/6/ Smluvní pokuty a úrok z prodlení jsou splatné do 30 kalendářních dnů od data, kdy byla povinné straně doručena oprávněnou stranou písemná výzva k jejich zaplacení, a to na bankovní účet oprávněné strany uvedený v této smlouvě.

/7/ Smluvní pokuty mohou být kombinovány (tzn., že uplatnění jedné smluvní pokuty nevyklučuje souběžné uplatnění jakékoliv jiné smluvní pokuty).

/8/ Ustanoveními o smluvní pokutě není dotčen případný nárok kupujícího na náhradu škody vůči prodávajícímu v částce převyšující výši smluvní pokuty sjednané pro příslušné porušení povinnosti prodávajícího.

/9/ Smluvní pokuty a náhradu škody dle této smlouvy a dle občanského zákoníku, které je povinen zaplatit prodávající kupujícímu, uplatňuje za kupujícího odpovědný pracovník Správy logistického zabezpečení Policejního prezidia České republiky.

Čl. 12. Odstoupení od smlouvy

/1/ Kupující je oprávněn odstoupit od smlouvy v případě podstatného porušení této smlouvy prodávajícím. Za podstatné porušení se považuje zejména:

- a) prodlení prodávajícího s dodáním zboží o více než 30 dní,
- b) vadné plnění zboží v souladu s § 2106 NOZ,
- c) nepravdivé nebo zavádějící prohlášení prodávajícího podle čl. 10, odst. 5 této smlouvy.

/2/ Kupující je dále oprávněn od této kupní smlouvy odstoupit v případě, že:

- a) vůči majetku prodávajícího probíhá insolvenční řízení, v němž bylo vydáno rozhodnutí o úpadku, pokud to právní předpisy umožňují,
- b) insolvenční návrh na prodávajícího byl zamítnut proto, že majetek prodávajícího nepostačuje k úhradě nákladů insolvenčního řízení,
- c) prodávající je nespolehlivým plátcem dle § 106a zákona č. 253/2004 Sb., o dani z přidané hodnoty,
- d) prodávající bezodkladně neoznámí prokazatelně kupujícímu skutečnost, že je v insolvenci nebo že hrozí její vznik, popř. že bylo správcem daně vydáno rozhodnutí, že je prodávající nespolehlivým plátcem dle § 106a zákona č. 253/2004 Sb., o dani z přidané hodnoty,
- e) prodávající vstoupí do likvidace,
- f) prodávající nemá bankovní účet řádně registrován v databázi „Registru plátců DPH“.

/3/ Prodávající je oprávněn odstoupit od smlouvy, pokud je kupující v prodlení s úhradou faktury o více než 30 dnů od data splatnosti faktury.



/4/ Účinky odstoupení nastávají dnem doručení písemného oznámení o odstoupení druhé smluvní straně.

Čl. 13. Společná a závěrečná ustanovení

/1/ Smlouva se řídí právní řádem České republiky. Práva a povinnosti neupravené smlouvou se řídí podle příslušných právních předpisů.

/2/ Smluvní strany se dohodly, že v případě pochybností o datu doručení jakéhokoliv dokumentu uvedeného v této smlouvě se má za to, že dnem doručení se rozumí pátý (5) pracovní den ode dne odeslání dokumentu s výjimkou dokumentů, u kterých je určena lhůta pro doručení delší, a toto odeslání musí být potvrzeno doručovací společností.

/3/ Vzájemné vztahy smluvních stran, které nejsou výslovně dohodnuty v této smlouvě, se řídí příslušnými ustanoveními NOZ.

/4/ Smluvní strany se zavazují, že veškeré spory vzniklé v souvislosti s realizací této smlouvy budou řešeny smírnou cestou – dohodou. Nedojde-li k dohodě, budou spory řešeny před příslušnými soudy.

/5/ Každá ze smluvních stran je povinna bez zbytečného odkladu písemně sdělit druhé smluvní straně případnou změnu v údajích uvedených v záhlaví této smlouvy.

/6/ Prodávající ani kupující nejsou bez předchozího písemného souhlasu druhé smluvní strany oprávněni postoupit práva a povinnosti z této kupní smlouvy na třetí osobu.

/7/ Nevymahatelnost či neplatnost kteréhokoliv ustanovení této smlouvy nemá vliv na vymahatelnost či platnost zbývajících ustanovení této smlouvy, pokud z povahy nebo obsahu takového ustanovení nevyplývá, že nemůže být odděleno od ostatního obsahu této smlouvy.

/8/ Součástí této smlouvy je:

Příloha č. 1 (Specifikace ceny a zboží) – 14 listů

Příloha č. 2 (Seznam servisních středisek vč. ceny hodiny práce) – 1 list

/9/ Smluvní strany se dohodly, že zveřejnění této smlouvy v Registru smluv podle zákona č. 340/2015 Sb., o registru smluv, zabezpečí kupující.

/10/ Tato kupní smlouva může být měněna nebo doplňována pouze na základě dohody obou smluvních stran písemnými číslovanými dodatky k této smlouvě.

/11/ Smluvní strany se dohodly, že tuto smlouvu mohou ukončit vzájemnou dohodou.

/12/ Smluvní strany prohlašují, že si tuto smlouvy přečetly, s jejím obsahem souhlasí a že byla sepsána na základě jejich pravé svobodné vůle, a na důkaz toho připojují své podpisy.

/13/ Smlouva je vyhotovena ve třech (3) stejnopisech, každý s platností originálu, z nichž kupující obdrží dva (2) a prodávající jeden (1) výtisk.



/14/ Tato smlouva nabývá platnosti a účinnosti dnem jejího podpisu oběma smluvními stranami.

V Praze dne

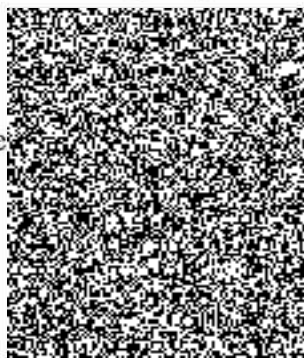

Jednatel společnosti
Jiša s.r.o.

prodávající
(razítko, podpis)

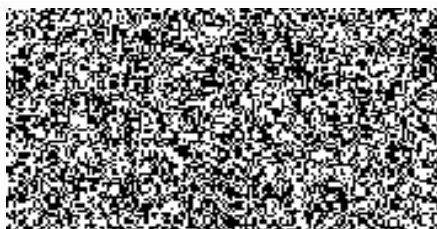

V Praze dne..

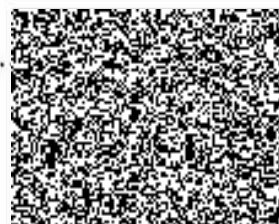

Ing. Martin Slemer
vedoucí odboru veřejných zakázek
Policejního prezidia ČR

kupující
(razítko, podpis)

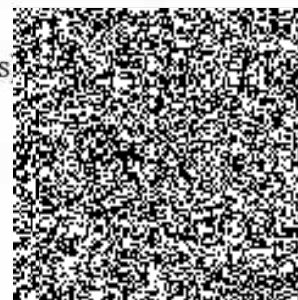

SPECIFIKACE CENY A ZBOŽÍ

1. Specifikace ceny

Poř. číslo	Předmět veřejné zakázky	Jednotka množství	Počet ks	Cena za 1 ks v Kč bez DPH	Cena za 1 ks v Kč včetně DPH	Cena celkem v Kč bez DPH	Cena celkem v Kč včetně DPH
1.	Automobil osobní do těžkého terénu	ks	20	1.279.735,54	1.548.480,00	25.594.710,75	30.969.600,00

2. Specifikace zboží

Poř. č.	Požadované údaje	Údaje, které nabízí prodávající
1	Tovární značka:	Land Rover
2	Model (typové označení výrobce):	Discovery 5 3,0 Td6 SE
3	Provedení:	Automobil osobní do těžkého terénu;
4	Kategorie:	M1G (požadované označení kategorie vozidla musí být uvedeno i ve velkém technickém průkazu při předání vozidel);
5	Požadavek:	20 ks;
6	Motor:	Vznětový motor, přeplňovaný turbodmyčadlem, turbodmyčadly nebo kompresory;
7	Palivo:	Nafta motorová;
8	Objem motoru: (cm ³)	Min. 2700;
9	Výkon motoru: (kW)	Min. 130;
10	Točivý moment. (Nm)	Min. 450;
11	Emise	Min. EURO 6;



12	Spotřeba paliva: (l)	V souladu s Nařízením vlády č. 173/2016 Sb, o stanovení závazných zadávacích podmínek pro veřejné zakázky na pořízení silničních vozidel;	7,2
13	Převodovka:	Min. 6-ti stupňová (vpřed), automatická;	8-mi stupňová (vpřed), automatická s možností manuální předvolby („pádla“)
14		Terénní redukce nebo přídatná redukční převodovka do terénu;	Přídavná redukční převodovka do terénu
15	Pohon náprav:	Trvalý pohon 4x4;	ANO
16		Uzávěrka mezinápravového diferenciálu;	ANO
17		Uzávěrka diferenciálu zadní nápravy;	ANO
18	Terénní vlastnosti:		
19	- brodivost: (mm)	Min. 600;	900
20	- nájezdový úhel přední: (°)	Min. 30;	34
21	- nájezdový úhel zadní: (°)	Min. 25;	30
22	- Přejezdový úhel: (°)	Min. 20;	27,5
23	- Teoretická stoupavost: (°)	Min. 40;	40
24	- Min. základní světlá výška: (mm)	Min. 180;	188
25	- Boční náklon: (°)	Min. 30;	30
26	Odpružení:	Hydraulické nebo pneumatické (vzduchové) s aktivní regulací světlé výšky vozidla;	Pneumatické (vzduchové) s aktivní regulací světlé výšky vozidla
27	Karoserie:	5 dveřová, kombi;	ANO
28		Konstrukce s integrovaným rámem nebo na rámu;	Konstrukce s integrovaným rámem
29	Vnitřní rozměry:		
30	- celkový objem zavazadlového prostoru za druhou řadou sedadel nesklopenou: (dm ³)	min. 1100 po strop;	1137
31	Objem palivové nádrže: (dm ³)	Min. 80;	85

32	Celková hmotnost: (kg)	Max. 3500;	3050
33	Barva karoserie:	Dle nabídky prodávajícího;	Nabízené odstíny: bílá
34	Barva karoserie - Polepy:	Požaduje se celkový polep barevných částí karoserie včetně dveří, nárazníků, vnějších zpětných zrcátek, klik dveří, spoilerů apod. (viz ilustrační obrázek vozidla níže) v barvě khaki, matný;	Polep v barva khaki, matný
35	Barva interiéru:	Tmavší odstín;	ANO
36	Počet míst k sezení:	5;	ANO
37	Sedadla:	Vyhřívaná přední sedadla;	ANO
38		Druhá řada - opěradla dělená a sklopná;	ANO
39	Čalounění:	Tmavé provedení;	ANO
40		Povrch sedadel vzadu (v druhé řadě) musí být omyvatelný, nesající tekutiny – např. z koženky. V případě nabídnutí vozidla se sedadly s látkovým čalouněním, požadují se zadní sedadla vybavit přesnými snímatelnými omyvatelnými potahy (nesající tekutiny) – např. z koženky;	Sedadla s látkovým čalouněním, zadní sedadla budou vybavena přesnými snímatelnými omyvatelnými potahy (nesající tekutiny) – VPLRS0336PVJ
41	Bezpečnost:	Min. 6 airbagů (přední, hlavové boční);	6 (přední, hlavové, hrudníkové)
42		Třibodové bezpečnostní pásy pro všechna sedadla (tj pro 5 cestujících);	ANO
43		Posilovač řízení;	ANO
44		ABS, ESP nebo obdobné technické systémy minimálně se stejnou funkcionalitou;	ABS, ESP, DSC, AEB, ETC, RSC, ABA, EBD, GAC
45		Asistenty pro sjíždění prudkých svahů;	HDC
46		Asistent pro rozjezd do kopce;	HSA
47		Asistenty pro jízdu v terénu;	Terrain Response
48		System kontroly tlaku v pneumatikách;	ANO
49	Výbava:		
50	Standardní pro základní stupeň výbavy s dalšími níže uvedenými prvky:	Centrální zamykání s dálkovým ovládáním;	ANO
51		Výškově a podélně nastavitelný volant;	ANO
52		Elektricky ovládaná přední a zadní boční okna;	ANO
53		Elektricky ovládaná a vyhřívaná vnější zpětná zrcátka;	ANO

54	Imobilizér;	ANO
55	Tempomat;	ANO
56	Klimatizace;	Automatická, dvouzonová
57	Autorádio s Bluetooth, Hands-free, reproduktory a anténou;	Audiosystém Land Rover s Bluetooth, Hands-free, reproduktory a anténou
58	Navigační systém - displej integrovaný do palubní desky vozidla. S mapovými podklady minimálně pro celou Evropu včetně Balkánu. Bezplatná aktualizace mapových podkladů minimálně po dobu záruky vozidla;	InControl Touch s barevnou dotykovou obrazovkou 8". Bezplatná aktualizace mapových podkladů minimálně po dobu záruky vozidla.
59	Světlomety pro denní svícení;	ANO
60	Přední mlhová světla;	ANO
61	Parkovací senzory minimálně zadní;	ANO
62	Minimálně zadní parkovací kamera se zobrazovacím monitorem v prostoru palubní desky v zorném úhlu řidiče;	ANO
63	Spodní ochranný kryt motoru pro jízdu v terénu z netříštivého materiálu - min. z plechu, certifikovaný pro nabídnutý automobil;	Spodní ochranný kryt motoru pro jízdu v terénu z netříštivého materiálu – z plechu, certifikovaný pro nabídnutý automobil
64	Tažné zařízení, kulový čep, 13 pólová elektrická zásuvka. Včetně přechodky na 7 pólů;	ANO
65	Boční náslapy (stupačky);	ANO
66	Tónovaná přední boční skla např. zeleným zbarvením;	ANO
67	Boční okna od sloupku „B“ dozadu včetně zadního okna zatmavena, z venku neprůhledná. Světelná propustnost max. 15%;	Boční okna od sloupku „B“ dozadu včetně zadního okna zatmavena, z venku neprůhledná. Světelná propustnost max. 15%
68	Stěrač okna zadních (pátých) dveří s cyklovačem;	ANO

69		Rozmrazování skla okna zadních (pátých) dveří;	ANO
70		Uzavíratelná schránka integrovaná v přístrojové desce před spolujezdcem;	ANO
71		Kryt zavazadlového prostoru (roleta nebo jiné řešení);	Roleta
72		Gumové koberečky vpředu i vzadu;	ANO
73		Gumová nebo plastová vana zavazadlového prostoru;	ANO
74		Síťový program v zavazadlovém prostoru;	ANO
75		Sada kol s disky z lehkých slitin na celoročních pneumatikách M+S (MS) s označením „ALL-TERRAIN“, pro použití na vozidlech s pohonem 4x4 v terénu i na silnici (ne pneumatiky s označením a určením pro vozidla SUV). V rámci podání nabídek se požaduje v nabídce uvést výrobce, typ a přesné označení nabízených pneumatik včetně rozměrů.	Goodyear Wrangler AT/S, 235/65 R19
76		Sada kol s disky na zimních pneumatikách, pro použití na vozidlech s pohonem 4x4. V rámci podání nabídek se požaduje v nabídce uvést výrobce, typ a přesné označení nabízených pneumatik včetně rozměrů.	Pirelli SC-Winter 109V MFS M+S, 235/65 R19
77		Plnohodnotné rezervní kolo včetně disku odpovídající typu kol užitému na vozidle;	ANO
78		Lapače nečistot vpředu a vzadu;	ANO
79		Ruční hasicí přístroj práškový (2 kg), umístěný do držáku v zavazadlovém prostoru na lehce dostupném místě;	ANO
80		Povinná výbava (viz Vyhláška č. 341/2014 Sb. Ministerstva dopravy a spojů, o schvalování technické způsobilosti a o technických podmínkách provozu vozidel na pozemních komunikacích;	ANO
		Tažné lano nebo tyč hmotnostně odpovídající pro tažení daného typů vozidla;	ANO
81	Policejní výbava obsahující tyto prvky:	Možnost vypnutí předního airbagu spolujezdce řidičem před jízdou bez nutnosti zásahu servisního mechanika;	ANO
82		Minimálně 3 zásuvky (12 V) integrované v prostoru řidiče nebo spolujezdce;	ANO
83		Zásuvka (12 V) v zavazadlovém prostoru;	ANO

84		Bodová směrová lampička u řidiče a spolujezdce;	ANO
85	Vybava pro užití práva přednosti v jízdě obsahuje tyto prvky:		
86		Napájení z trvalých 12 V, nezávisle na poloze startovacího klíčku, nejlépe z přídatné baterie;	Souprava Tesla holomý bude trvale napájena z vozidlové aku nezávisle na poloze klíčku
87		LED diodový dvouřadý displej se střídajícím se červeným nápisem „STOP/POLICIE“ zobrazovaný střídavě reálným a zrcadlovým písmem, s možností upevnění na sluneční clonu spolujezdce. Velikost displeje šířka cca 330 mm, výška cca 110 mm, hloubka maximálně 30 mm, nezávislé zapínání – červený prosvětlovací vypínač;	Tesla Holomý OZN 100C/Z-SC-DV
88		LED diodový dvouřadý displej s červeným nápisem „STOP/POLICIE“ zobrazovaný reálným písmem, umístěný za oknem pravého rohu pátých dveří (za zadní opěrkou). Velikost displeje šířka cca 330 mm, výška cca 110 mm, nezávislé zapínání – červený prosvětlovací vypínač;	Tesla Holomý OZN 100 C-DV
89		4 ks magnetických pásů s označením „POLICIE“ (viz ilustrační obrázek níže) se zvýšenou přilnavostí ke karoserii vozidla, včetně obalu proti poškození při uskladnění. Písmo ARIAL polotučné;	Firma R+M, zvýšená přilnavost ke karoserii vozidla, vč. obalu proti poškození při uskladnění, písmo ARIAL polotučné
90	Skryté světelné výstražné zařízení:	Zařízení musí být určeno pro motorová vozidla s konstrukční rychlostí do 250 km/h a musí splňovat homologaci EHK 65 a EHK 10.03 minimálně dle metodiky z roku 2006;	ANO
91		Výstražný světelný maják s magnetickým úchytem s čirým krytem a světlem modré barvy s vyzařováním světla v horizontální rovině 360° s LED technologií se stroboskopickým efektem, dvouzábleskové, s výkonem minimálně 2 W na LED diodu, s možností umístění na přední část střechy, maximální výška 110 mm.;	Tesla Holomý VMLC 012L-3M-12B
94		Světlo modré barvy s technologií LED, dvouzábleskové, skrytě integrované za čelní sklo na střed palubní desky, odstíněné ze strany posádky vozidla, složené z min. 6 LED diod s výkonem minimálně 1,2 W na LED diodu, nezávislé zapínání – zelený prosvětlovací vypínač;	Tesla Holomý LED B 48-XL6-WS

95		2 ks doplňkových LED diodových výstražných světel modré barvy se stroboskopickým efektem, dvouzábleskové, složené z minimálně 3 LED diod s výkonem minimálně 1,2 W na LED diodu, umístěné skrytě v přední masce vozidla, nezávislé zapínání – modrý prosvětlovací vypínač;	2 ks – Tesla Holomý LED B31-MS3-SM65
96		2 ks doplňkových LED diodových výstražných světel modré barvy se stroboskopickým efektem, dvouzábleskové, složené z minimálně 3 LED diod s výkonem minimálně 1,2 W na LED diodu, umístěné v horních rozích zadních (pátých) dveří vozidla, nezávislé zapínání – modrý prosvětlovací vypínač;	2 ks – Tesla Holomý LED B31-MS3-SM65
97	Skryté zvukové výstražné zařízení:	Zařízení s minimálním výkonem 200 W skládající se ze dvou 100 W reproduktorů s minimálním akustickým tlakem (při jmenovitém výkonu 100 W a vzdálenosti 1 m od zdroje) 120 dB v režimu siréna. Požaduje se možnost zapojení sirény i přes klakson vozidla. Siréna (sirénový zesilovač) i oba reproduktory musí splňovat homologaci EHK 10 minimálně dle metodiky z roku 2006;	Tesla Holomý 2x repro H100, AZD 400 V konfiguraci viz bod 99 (Zesilovač AZD 400 B Ovl.jednotka PZJ 400-B-M-6)
98		Včetně rozhlasového zařízení (siréna s mikrofonem);	ANO
99		Rozhlasové zařízení musí být včetně generátoru tónů, minimálně s tóny WAIL, YELP, a HORN;	Zesilovač AZD 400 B Ovl.jednotka PZJ 400-B-M-6
100		Ovládací panel světelného výstražného zařízení, rozhlasového výstražného zařízení a radiostanice musí být umístěn do rámečků tvořících kompaktní součást přístrojové desky v dosahu řidiče a spolujezdce, musí splňovat podmínky vyhl. č. 341/2014 Sb., a musí obsahovat generální vypínač pro zapínání všech výstražných světelných zařízení najednou;	1)ovládací jednotka radiostanice v rámečku v přístr.desce – viz vizualizace 2)ovl.jednotka výstražného světelného zař. Je umístěna na přístr.desce viz vizualizace Obsahuje generální vypínač pro zapínání všech výstr. svět. zařízení najednou
101	Komunikační radiová zařízení:	Napájení z palubní sítě vozidla, trvalé, nezávisle na poloze startovacího klíčku, nejlépe z přídavné baterie. Pokud nebude na vozidle použita přídavná baterie, tak je nutno využít zálohovací TBU zdroj;	Napájení za palubní sítě vozidla, trvalé, nezávisle na

			poloze startovacího klíčku – s využitím TBU zdroje
102		Kompletní montážní sada vozidlové radiostanice Matra TPM 700 rádiového digitálního systému PEGAS (IZS ČR), který využívají složky Policie ČR. PEGAS je síťový (buňkový) trunkový systém pro síťovou i nesíťovou komunikaci:	Pramacom mont. sada pro TPM700
109		- připojení ControlHead (CH) panelu (ovládání radiostanice) v provedení do rámečku DIN integrovaného přímo do palubní desky vozidla, nebo do „kapličky“ umístěné na palubní desce vozidla. Rámeček nebo kaplička musí být součástí dodávky;	Rámeček, viz vizualizace
110		- umístění držáku radiobloku „BER“ na snadně přístupném místě vozidla;	ANO
111		- zabudování celé kabeláže tak, aby nedocházelo k poškození kabeláže ani radiobloku;	ANO
112		- možnost kabelového připojení mobilního datového terminálu (počítače);	ANO
113		- možnost připojení GPS přijímače;	ANO
114		- magnet na uchycení mikrofonu radiostanice umístěný v prostoru palubní desky vozidla v dosahu řidiče i spolujezdce;	ANO
115		- zisková anténa na vozidlo, TNC konektor, vlnová délka $5/8\lambda$;	ANO
116		GPS přijímač rozhraní RS232 (Dodávka a montáž GPS přijímače využívající systémy GPS i GLONASS) umístěný ve vozidle na místě s velmi dobrým příjmem signálu a propojený s radioblokem;	ANO
117	Konkrétní řešení výbavy pro užití práva přednosti v jízdě bude řešeno pouze s vítězným uchazečem a podléhá konzultaci a schválení zástupcem konečného uživatele.		ANO

Vizualizace včetně návrhu elektrického zapojení umístění montáže výstražného světelného zařízení, výstražného zvukového zařízení, montáže radiostanic a kamerového systému včetně ovládacích prvků:

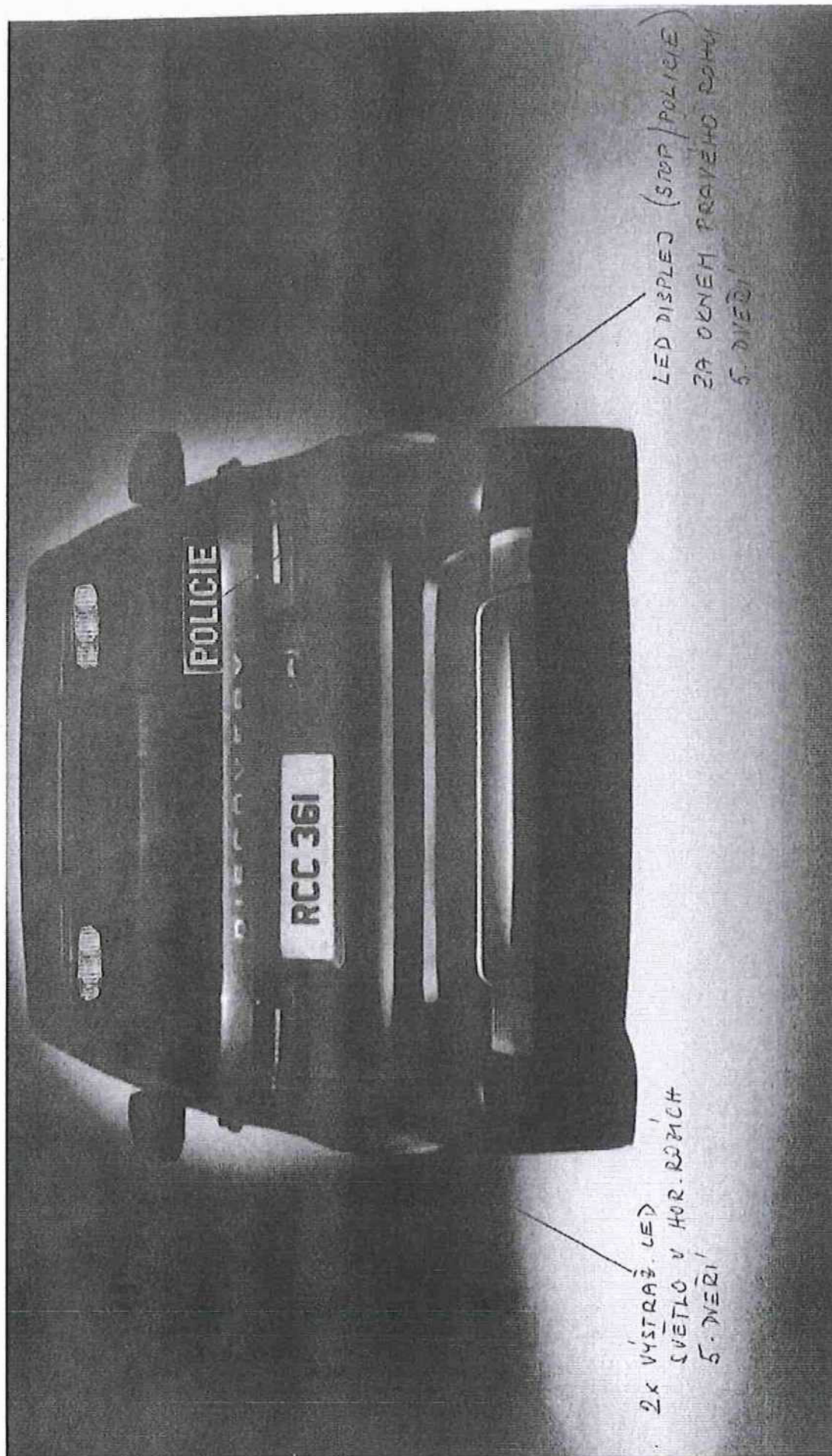

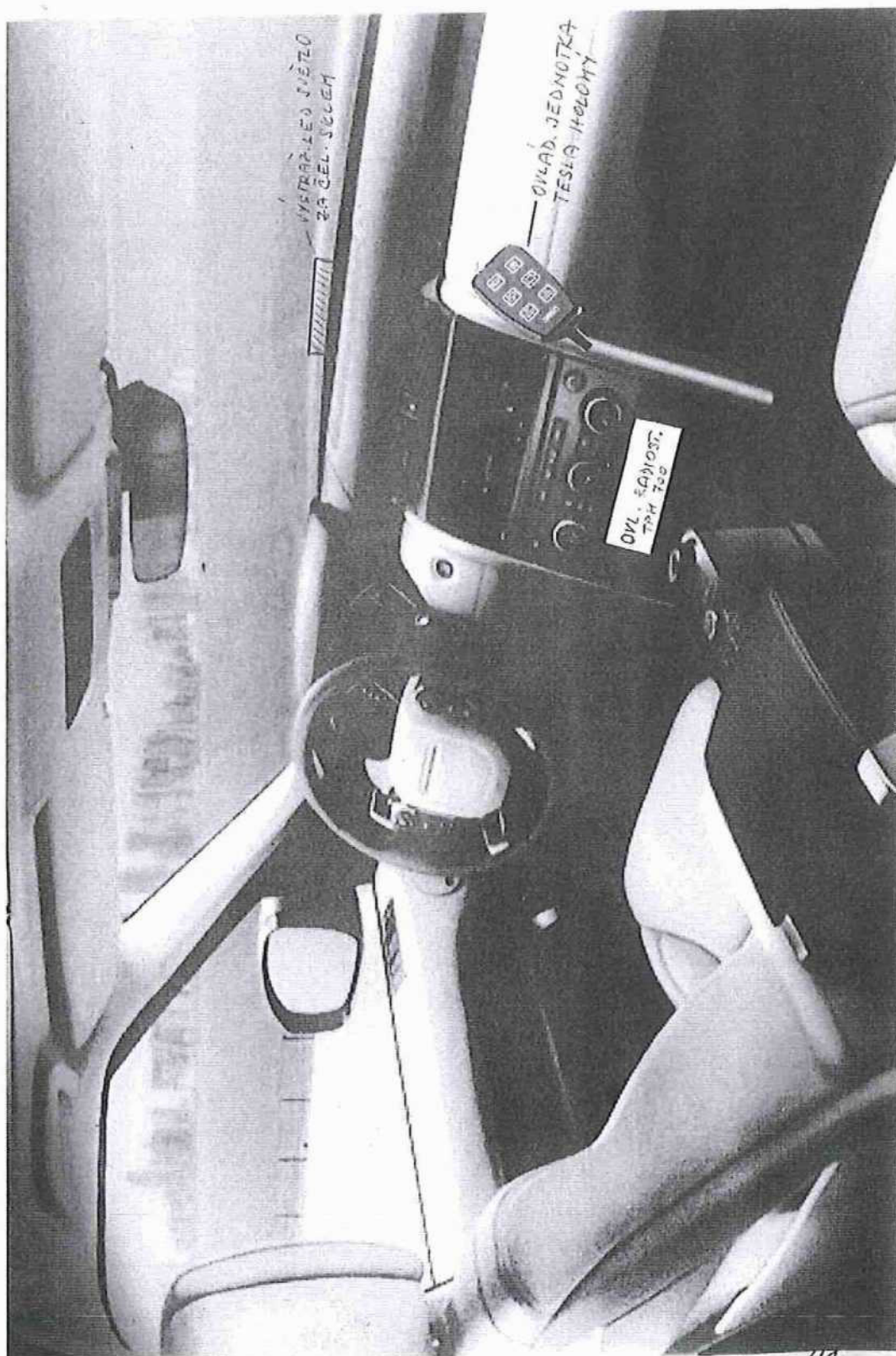

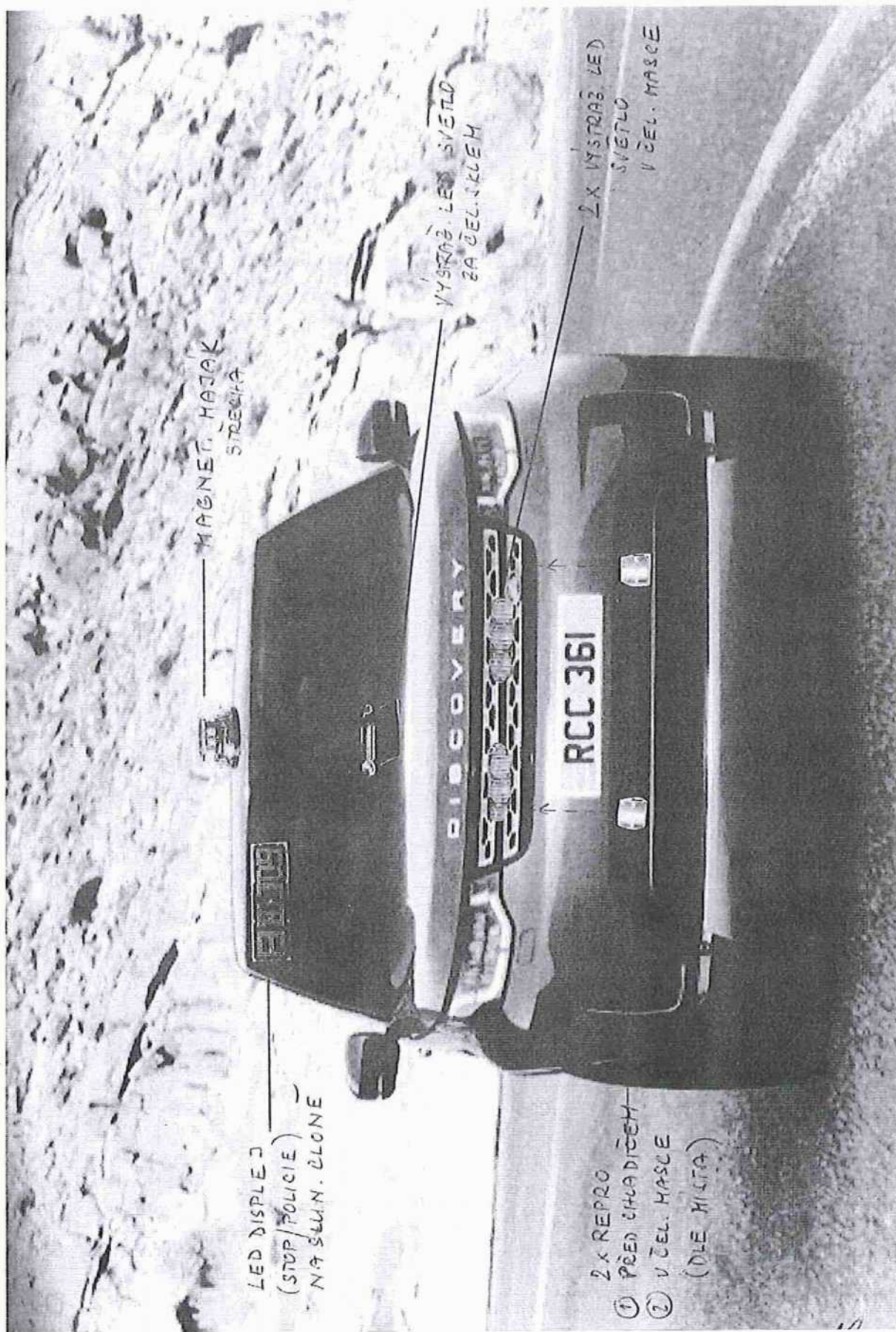

použitá

veřítka:	kreslil:	Sury	norm. ref:	změna	podpis	č. změny	datum	koncovka
	projednal:	Strážský						
	schválil:		datum:	14.3.2014				
HOLMÝ a.s.	typ:	AZZ 400 B-M	starý vkr.	listů	01/16	list	1	
	název:	UYSTR. A ROZHL. ZARÍZENÍ						
oddělení:	25							LR Discovery

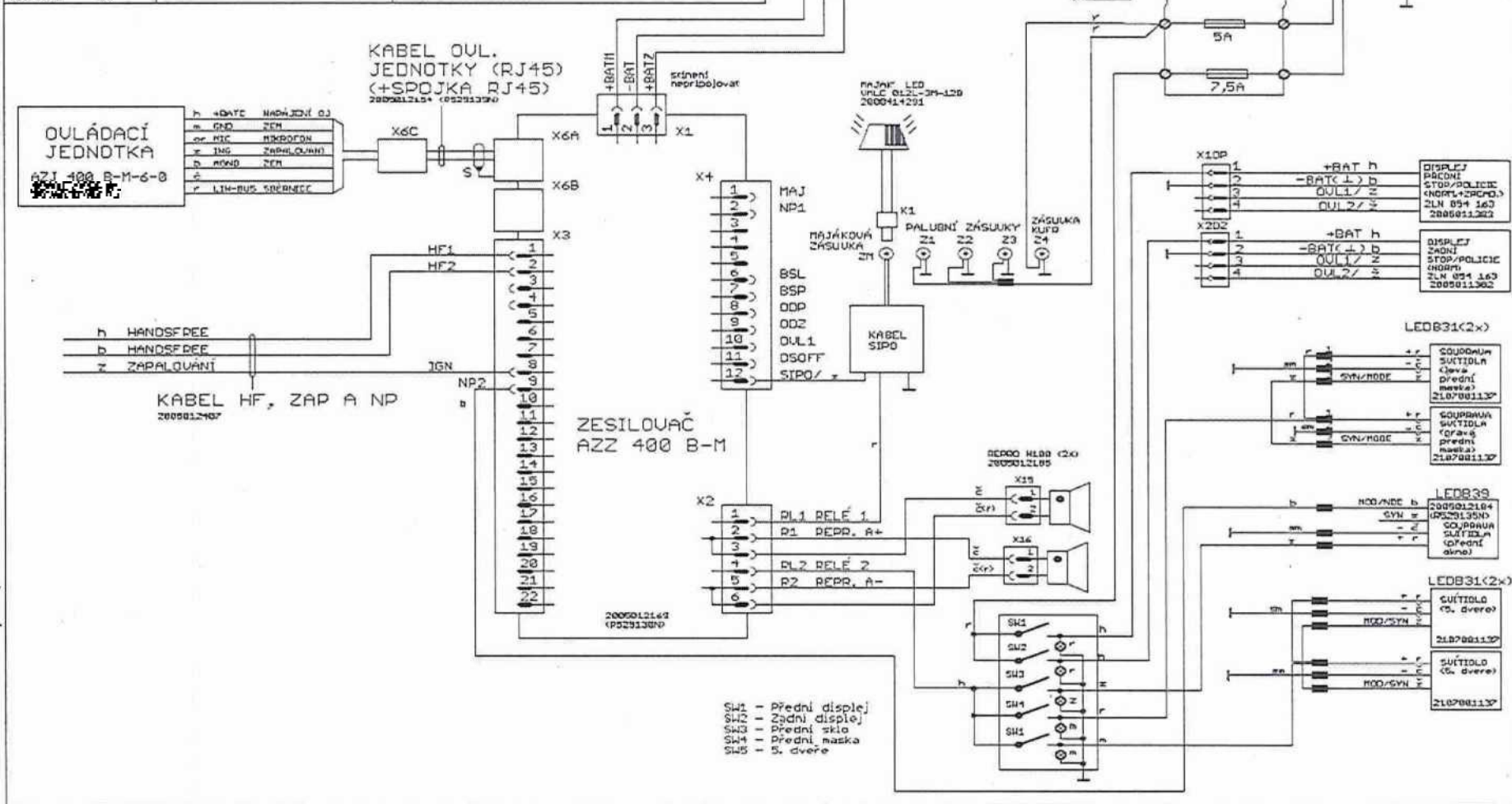

Ilustrační obrázek vozidla, které Policie ČR již provozuje:

Požaduje se obdobné řešení barevného provedení polepů vozidel.



Poznámka: Obrázek je pouze informativního charakteru.

Ilustrační obrázek magnetických nápisů:



Maximální ceny vybraných náhradních dílů:

Náhradní díl	Cena v Kč bez práce (s DPH)	Poznámka
Přední světlomet (levý)	11 007,-	
Zadní svítidla (kompletní levá)	6 834,-	
Čelní sklo	9 550,-	
Přední blatník (levý)	6 694	
Zadní nárazník	8 353,-	
Sada brzdových destiček na přední kola (obě)	3 303,-	
Převodovka	101 090,-	



SEZNAM SERVISNÍCH STŘEDISEK VČ. CENY HODINY PRÁCE

Kraj	Autorizovaný servis	Cena hodinové sazby v Kč s DPH
hlavní město Praha	Dajbych s.r.o., Weberova 1234/1a, Praha 5	472
Ústecký nebo Liberecký	Auto Dorda, Žitavská 3112, Česká Lípa	472
Plzeňský nebo Karlovarský	Dajbych s.r.o., Na Výsluní 33, Plzeň	472
Jihočeský	Autoservis Rada s.r.o., ul. Prostřední, České Budějovice	472
Královéhradecký nebo Pardubický (lze uvést i oba kraje)	Dekom Systém s.r.o, Pardubická 845/29a, Hradec Králové	472
Vysočina	Auto-Hos s.r.o., Rantířovská 429/20A, Jihlava	472
Jihomoravský	CARTec motor s.r.o., Mariánské nám. 5, Brno	472
Zlínský	ROKO-MOTOR s.r.o., Sokolská 5613, Zlín	472
Moravskoslezský nebo Olomoucký (lze uvést i oba kraje)	Autokomplex Matějka s.r.o., Brněnská 412/59, Olomouc	472

