

KUPNÍ SMLOUVA

Níže uvedeného dne, měsíce a roku uzavírají následující smluvní strany v souladu s § 2079 a násl. zákona č. 89/2012 Sb., občanský zákoník (dále jen „**ObčZ**“), tuto kupní smlouvu (dále jen „**Smlouva**“).

1. Fakultní nemocnice Ostrava,

sídlo: 17. listopadu 1790/5, 708 52 Ostrava

IČ: 00843989

DIČ: CZ00843989 (je plátcem DPH)

jednající: RNDr. Miroslav Plonka. Ph.D., náměstek ředitele pro centrální nákup.

bankovní spojení: Česká národní banka; č. ú: 66332761 /0710

zřizovací listina MZ ČR ze dne 25. listopadu 1990 č. j. OP-054-25.11.90

(dále jen „**Kupující**“)

a

2. SARTALEX spol. s r.o.

sídlo: Pod skalou 126, 403 40 Ústí nad Labem - Božtěšice

IČ: 14866838

DIČ: CZ14866838 (je plátcem DPH)

zapsaná v obchodním rejstříku vedeného krajským soudem v Ústí nad Labem, oddíl C, vložka 185

jednající: Ing. Michal Vejvoda

bankovní spojení: KB v Ústí nad Labem; č. ú: 157947411 /0100

(dále jen „**Prodávající**“)

(Kupující a Prodávající budou v této Smlouvě označováni jednotlivě také jako „**smluvní strana**“ a společně jako „**smluvní strany**“)

Preambule

Podkladem pro uzavření této Smlouvy je vítězná nabídka dodavatele, která byla učiněna v rámci zadávacího řízení na veřejnou zakázku s názvem „**1ks Přesná váha**“.

Předmět Smlouvy

- 1.1 Prodávající se zavazuje dodat Kupujícímu předmět koupě a převést na něj vlastnické právo. Kupující se zavazuje předmět koupě převzít a zaplatit za něj sjednanou cenu.
- 1.2 Předmětem koupě je dobavka 1 ks přesné váhy s příslušenstvím (dále jen „**zboží**“ nebo „**předmět plnění**“), a to v rozsahu a standardu dle přílohy č. 1 této Smlouvy – Technická specifikace.
- 1.3 Prodávající se zavazuje dodat zboží nové, nepoužité, určené pro prodej na českém trhu. Prodávající se zavazuje dodat zboží v požadované kvalitě, aby bylo určeno pro zamýšlené použití, vyhovovalo podmínkám certifikace, bezpečnosti a požadavkům na dobu životnosti, a aby odpovídalo popisu funkčnosti uvedenému v průvodní dokumentaci zboží a v propagačních nebo nabídkových materiálech výrobce či Prodávajícího před uzavřením této Smlouvy.
- 1.4 Součástí dobavky zboží bude předávací protokol, který bude obsahovat jednoznačné určení jednotlivých položek předmětu plnění, ceny s DPH a ceny bez DPH a číslo Smlouvy Kupujícího.
- 1.5 Součástí dobavky zboží je rovněž:
 - a. zajištění dopravy do místa plnění;
 - b. předání dokladů, které se k předmětnému plnění vztahují;
 - c. zaškolení vybraných zástupců Objednatele;
 - d. předání návodu k použití v českém jazyce 1x v písemné formě nebo 1x elektronicky na vhodném datovém nosiči;
 - e. instalace a kalibrace;
- 1.6 Smluvní strany se dohodly v případě výkladových sporů na tom, že pořadí přednosti je následující:
 - 1) Smlouva;
 - 2) přílohy Smlouvy;
 - 3) zadávací dokumentace;
 - 4) nabídka Prodávajícího.

2. Cena

- 2.1 Prodávajícímu vzniká nárok na zaplacení ceny po předání zboží bez vad, tj. okamžikem podpisu předávacího protokolu ze strany Kupujícího. Pokud budou v předávacím protokolu uvedeny vady zboží, Prodávajícímu nevzniká nárok na zaplacení ceny do doby, než budou odstraněny.
- 2.2 V souladu se zněním zákona č. 526/1990 Sb., o cenách, se smluvní strany dohodly na celkové kupní ceně ve výši:

a.	Nabídková cena bez DPH	44 600,- Kč
b.	DPH	9 366,- Kč
c.	Nabídková cena celkem vč. DPH	53 966,- Kč

- 2.3 Cena je stanovena jako nejvýše přípustná a nepřekročitelná a zahrnuje veškeré náklady Prodávajícího spojené s realizací předmětu Smlouvy (zejména balné, dopravné, celní či jiné poplatky, likvidace odpadu a obalů atd.), rizika, zisk a finanční vlivy (např. inflace nebo vývoj kurzu české měny vůči zahraničním měnám), a to po celou dobu trvání Smlouvy.
- 2.4 Faktura bude vystavena na základě dodacího listu podepsaného odpovědným zástupcem Kupujícího. Faktura je splatná do 30 dnů od jejího doručení Kupujícímu na elektronickou adresu: efakturace-inv@fno.cz a musí obsahovat:
- a. číslo Smlouvy,
 - b. IČ a DIČ Kupujícího i Prodávajícího,
 - c. předmět plnění,
 - d. označení peněžního ústavu a číslo účtu, na který má být placeno,
 - e. náležitosti dle zákona č. 235/2004 Sb., o dani z přidané hodnoty, ve znění pozdějších předpisů,
 - f. přílohou faktury bude předávací protokol podepsaný oběma smluvními stranami.
- 2.5 V případě, že faktura bude obsahovat nesprávné nebo neúplné náležitosti, je Kupující oprávněn ji do doby její splatnosti vrátit Prodávajícímu. Ten ji podle charakteru nedostatků buď opraví, nebo vystaví novou. U této nové nebo opravené faktury běží nová lhůta splatnosti.

3. Místo a termín dodání zboží

- 3.1 Místem dodání zboží je **Lékárna** Fakultní nemocnice Ostrava. Náklady na dodání zboží do místa dodání hradí Prodávající.
- 3.2 Okamžikem převzetí zboží Kupujícím přechází na Kupujícího nebezpečí škody na zboží a vlastnické právo k dodanému zboží. Kupující není povinen převzít zboží, které je poškozené či které jinak nesplňuje podmínky této Smlouvy.
- 3.3 Prodávající se zavazuje dodat zboží **do 6 týdnů** ode dne podpisu této Smlouvy oběma smluvními stranami.

4. Záruka a odpovědnost za vady

- 4.1 Prodávající prohlašuje, že dodané zboží je bez vad, a to bez vad faktických i právních. Prodávající poskytuje záruku za jakost zboží po dobu **24 měsíců**, počítanou od okamžiku převzetí zboží Kupujícím.

- 4.2 Prodávající se zavazuje v době trvání záruky provádět bezplatný servis zboží dle požadavků výrobce.
- 4.3 Prodávající se zavazuje **odstranit vadu zboží do deseti (10) pracovních dnů od oznámení vady Kupujícím**. Neuplatní-li Kupující vůči Prodávajícímu v konkrétním případě jiné nároky, zavazuje se Prodávající odstranit vady dodáním nového bezvadného zboží. Právo Kupujícího uplatnit další nároky vyplývající z vadného plnění a ze záruky stanovené příslušnými právními předpisy tím není dotčeno.
- 4.4 Záruka na Předmět plnění se automaticky prodlužuje o dobu, po kterou jej nebylo možné z důvodu vady užívat.
- 4.5 Kupující se zavazuje oznámit vadu zboží na email Prodávajícího: obchod@sartalex.cz

5. Sankční ujednání

- 5.1 Kupující se zavazuje při prodlení se zaplacením faktury zaplatit Prodávajícímu zákonný úrok z prodlení ve výši stanovené předpisy občanského práva.
- 5.2 Kupující má v případě prodlení Prodávajícího s dodáním zboží nárok na zaplacení smluvní pokuty ve výši 0,5 % z ceny řádně nedodaného zboží, včetně DPH, a to za každý započatý den prodlení.
- 5.3 V případě prodlení Prodávajícího s odstraněním vady podle čl. 4. odst. 4.3. Smlouvy se Prodávající zavazuje zaplatit Kupujícímu smluvní pokutu ve výši 0,5 % ze sjednané ceny vč. DPH za každý i započatý den prodlení.
- 5.4 Nárok Kupujícího podle tohoto článku není dotčen, pokud Kupující nebude povinen zboží převzít, v souladu s ustanovením čl. 3 odst. 3.2 Smlouvy.
- 5.5 Dohodnuté smluvní pokuty budou uhrazeny vedle náhrady škody, která vznikne porušením povinnosti, na níž se smluvní pokuta vztahuje. Smluvní pokuty jsou splatné do čtrnácti (14) dnů od doručení písemné výzvy k úhradě oprávněnou smluvní stranou druhé smluvní straně.

6. Trvání a ukončení Smlouvy

- 6.1 Smlouva může být ukončena písemnou dohodou smluvních stran, která bude obsahovat vypořádání všech závazků, na které smluvní strany mohly pomyslet.
- 6.2 Kupující a Prodávající mají právo odstoupit od Smlouvy z důvodů a v souladu s příslušnými ustanoveními ObčZ. Účinky odstoupení nastanou okamžikem doručení písemného odstoupení druhé smluvní straně.
- 6.3 Podstatným porušením této Smlouvy je zejména (avšak nikoliv výlučně):
- prodlení Prodávajícího s dodáním zboží o více než 14 dní;
 - prodlení Prodávajícího s odstraněním vady zboží o více než 30 dní;
 - opakovaný výskyt vady zboží;

- d. jestliže Prodávající ujistil Kupujícího, že zboží má určité vlastnosti, zejména vlastnosti Kupujícím vymíněné, anebo že nemá žádné vady, a toto ujištění se následně ukáže nepravdivým;
- e. v případě, že se kterékoliv prohlášení Prodávajícího uvedené v této Smlouvě ukáže jako nepravdivé;
- f. v případě, že na majetek druhé smluvní strany je vedeno insolvenční řízení nebo je insolvenční návrh zamítnut proto, že majetek nepostačuje k úhradě nákladů insolvenčního řízení.

7. Závěrečná ustanovení

- 7.1 Veškeré právní vztahy touto Smlouvou neupravené se řídí ustanoveními ObčZ a ostatními obecně závaznými právními předpisy.
- 7.2 Postoupení pohledávky vzniklé na základě této Smlouvy, nebo v souvislosti s ní, třetí straně bez předchozího písemného souhlasu statutárního orgánu Kupujícího, je neplatné.
- 7.3 Kontaktní osoba ve věcech plnění této Smlouvy, zejména pro vyřizování dílčích objednávek, je:
 - a. na straně Kupujícího: jméno: [REDAKCE] telefon: [REDAKCE]
 - b. na straně Prodávajícího: jméno: [REDAKCE] nebo obchod@sartalex.cz [REDAKCE]
 - c. Jakákoliv ústní ujednání, která nejsou písemně potvrzena oprávněnými zástupci obou smluvních stran, jsou absolutně neplatná. Smlouvu lze měnit pouze písemnými dodatky, podepsanými oprávněnými zástupci obou smluvních stran.
- 7.4 Smluvní strany souhlasí, že Smlouva bude zveřejněna včetně jejích změn a dodatků dle zákona č. 340/2015 Sb., o registru smluv.
- 7.5 Tato Smlouva nabývá platnosti podpisem obou smluvních stran a účinnosti nejdříve dnem zveřejnění dle zákona č. 340/2015 Sb., o registru smluv.
- 7.6 Tato Smlouva je vyhotovena v elektronické podobě, přičemž obě smluvní strany obdrží její elektronický originál opatřený elektronickými podpisy. V případě, že se smluvní strany na elektronické podobě neshodnou, bude Smlouva vyhotovena ve dvou stejnopisech s platností originálu, z nichž po jednom obdrží každá ze smluvních stran.
- 7.7 Jestliže jednotlivá ustanovení této Smlouvy jsou nebo se stanou zcela nebo částečně neplatnými nebo jestliže v této Smlouvě nějaké ustanovení zcela chybí, není tím dotčena platnost ostatních ustanovení. Namísto neplatného či chybějícího ustanovení dohodnou smluvní strany takové platné ustanovení, které nejvíce odpovídá smyslu a účelu neplatného či chybějícího ustanovení.
- 7.8 Prodávající prohlašuje a odpovídá za to, že finanční prostředky (platby) hrazené Kupujícím na základě této Smlouvy přímo nebo nepřímo ani jen zčásti neposkytne a nebudou zpřístupněny osobám, subjektům či orgánům, vůči kterým platí tzv. individuální finanční sankce ve smyslu čl.

- 2 odst. 2 Nařízení Rady (EU) č. 208/2014 ze dne 5. 3. 2014 o omezujících opatřeních vůči některým osobám, subjektům a orgánům vzhledem k situaci na Ukrajině a Nařízení Rady (ES) č. 765/2006 ze dne 18. 5. 2006 o omezujících opatřeních vůči prezidentu Lukašenkovi a některým představitelům Běloruska a které jsou uvedeny na tzv. sankčních seznamech (dle příloh č. 1 obou nařízení); bude-li kterékoliv z těchto nařízení v budoucnu doplněno, změněno či nahrazeno jinou legislativou obdobného významu, uvedená povinnost se uplatní obdobně.
- 7.9 Prodávající prohlašuje a odpovídá za to, že finanční prostředky (platby) hrazené Kupujícím na základě této Smlouvy přímo nebo nepřímo ani jen zčásti neposkytne a nebudou zpřístupněny osobám, subjektům či orgánům, vůči kterým platí tzv. individuální finanční sankce ve smyslu čl. 2 odst. 2 Nařízení Rady (EU) č. 208/2014 ze dne 5. 3. 2014 o omezujících opatřeních vůči některým osobám, subjektům a orgánům vzhledem k situaci na Ukrajině a Nařízení Rady (ES) č. 765/2006 ze dne 18. 5. 2006 o omezujících opatřeních vůči prezidentu Lukašenkovi a některým představitelům Běloruska a které jsou uvedeny na tzv. sankčních seznamech (dle příloh č. 1 obou nařízení); bude-li kterékoliv z těchto nařízení v budoucnu doplněno, změněno či nahrazeno jinou legislativou obdobného významu, uvedená povinnost se uplatní obdobně.
- 7.10 Prodávající dále prohlašuje a odpovídá za to, že po dobu trvání Smlouvy nejsou a nebudou porušeny zákazy uvedené v nařízení Rady (EU) 2022/576 ze dne 8. dubna 2022, kterým se mění nařízení (EU) č. 833/2014 o omezujících opatřeních vzhledem k činnostem Ruska destabilizujícím situaci na Ukrajině, a že Prodávající není: a) ruským státním příslušníkem, fyzickou nebo právnickou osobou (subjektem či orgánem) se sídlem v Rusku, b) právnickou osobou (subjektem či orgánem), která je z více než 50 % přímo či nepřímo vlastněna některou z osob uvedených v písmenu „a“ tohoto odstavce, nebo c) fyzickou nebo právnickou osobou (subjektem či orgánem), která jedná jménem nebo na pokyn některé z osob uvedených v písmenech „a“ nebo „b“ tohoto odstavce. Prodávající současně odpovídá za to, že po dobu trvání Smlouvy žádný z výše uvedených zákazů není a nebude porušen ani u jeho poddodavatele (nebo jiné osoby prokazující za poskytovatele kvalifikaci), který se případně bude na plnění této Smlouvy podílet. Prodávající dále prohlašuje a odpovídá za to, že neobchoduje v rozporu s evropskými sankcemi se sankcionovaným zbožím, které se nachází v Rusku nebo Bělorusku či z Ruska nebo z Běloruska pochází, a nenabízí takové zboží v rámci plnění veřejných zakázek.
- 7.11 Dojde-li k porušení výše uvedených sankčních opatření, jedná se o podstatné porušení Smlouvy ze strany Prodávajícího; v tomto případě je Kupující oprávněn odstoupit od Smlouvy. Odstoupení od Smlouvy se však nedotýká povinností Prodávajícího vyplývajících ze záruky za jakost, odpovědnosti za vady, povinnosti zaplatit smluvní pokuty, povinnosti nahradit škodu a povinnosti zachovat důvěrnost informací souvisejících s plněním dle této Smlouvy. Pro případ porušení výše uvedených sankčních opatření se Prodávající zavazuje bezodkladně zaplatit Kupujícímu smluvní pokutu ve výši 100.000 Kč, a to za každý jednotlivý případ porušení dané povinnosti, resp. předmětných sankčních opatření. Zaplacením smluvní pokuty není dotčen nárok Kupujícího na náhradu škody v plné výši.

7.12 Prodávající je povinen bezodkladně informovat Kupujícího o všech skutečnostech, které mají či mohou mít vliv na plnění povinností a odpovědnost Prodávajícího vyplývající z výše uvedených sankčních opatření.

7.13 Smlouva je tvořena následujícími přílohami, které jsou její nedílnou součástí:

- a. Příloha č. 1 Cenová nabídka č. M23248.

Smluvní strany výslovně prohlašují, že tuto Smlouvu před jejím podepsáním přečetly a že byla uzavřena po vzájemném projednání podle jejich pravé a svobodné vůle, nikoliv v tísní nebo za zjevně nepříznivých podmínek. Toto potvrzují svými podpisy.

V Ostravě dne 22.9.23

V Ústí nad Labem dne 21.9.2023

Kupující

RNDr. Miroslav Plonka. Ph.D.,
náměstek ředitele pro centrální
nákup.

Prodávající

Ing. Michal Vejvoda
jednatel společnosti

SARALEX spol. s r. o.
Pod skalou 126
403 40 Ústí nad Labem
Tel./fax 475 511 355
DIČ CZ14866838



SARALEX, spol. s r.o.

Pod skalou 126, 403 40 Ústí nad Labem

Internet : <http://www.sartalex.cz>, E-mail: [REDACTED]

Firma SARTALEX zavedla a používá systém

managementu jakosti ISO 9001



Vážený pan
Ing. Tomáš Hanusek
Úsek nákupu zdravotnické techniky (NZZ)
Fakultní nemocnice Ostrava
17. listopadu 1790
708 52 Ostrava – Poruba
tel.: +420 703 868 867
tomas.hanusek@fno.cz

Jsmo autorizovaný partner výrobce Sartorius

Nabídka

Číslo : **M23248**

Dne : 8.9.2023

Platnost nabídky : rok 2023

Pol. č.: Popis

Aktuální cena bez DPH 21 % / kus

Nabídka vah zn. Sartorius Entris II Essential

1. Přesná váha Sartorius Entris II Essential BCE 8202 – 1CEU
2. Průhledný kryt proti prachu YIC01 (viz popis str. 3 nabídky)

doporučená cena	sleva 15 %	cena po slevě
51 400,-	- 7 700,-	43 700,- Kč
		900,- Kč
Celkem za váhu a kryt		44 600,- Kč

Popis váhy:

- maximální kapacita 8 200 g
- nejmenší zobrazitelný dílek (d) = 0.1 g
- pro ověřenou metrologii (cejchovaná), ověřený dílek (e) = 1 g
- automatická interní kalibrace včetně funkce isoCAL (viz popis funkce n další straně této nabídky)
- nerezová vážní miska 182 x 182 mm
- ovládání pomocí barevného dotykového LED displeje (rolování v menu pomocí interaktivních šipek s potvrzením volby)
- robustní monolitický vážní systém (proudový kompenzační) ukotvený v duralové základně
- velmi rychlé ustálení hodnoty na displeji ≤ 0,9 s
- integrováno 11 vážných aplikací (prosté vážení, počítání kusů, vážení v %, zjištění hustoty vzorku, vážení živých zvířat, statistika, kontrola ideální hmotnosti, výpočet hodnoty dle zadaného koeficientu atd..)
- přepínání mezi jednotkami – z důvodu ověření váhy však pouze mezi jednotkami soustavy SI (možnost přepínat mez gramy a kilogramy)
- datový výstup USB – C + datový výstup RS232 (9 pin) – kompatibilní se softwarem Cato (často používaný v lékárnách)
- možnost přímého zápisu navážených hodnot do počítače do programů Microsoft Word a Excel bez nutnosti instalovat nějaký další komunikační software (certifikováno společností Microsoft – koncept PLUG & PLAY) dle standardů GLP a GMP, excel nebo word spouští pouze a jedině uživatel, váha neodesílá do počítače žádné soubory s příponou exe (snižuje riziko, že by počítač mohl být ohrožen virem)
- ochrana heslem – po nastavení hesla je možné váhu běžně užívat, ale nelze měnit její nastavení (metrologické vlastnosti, datum, čas, atd.)
- analogová libela k ustavení váhy do ideálního vodorovného stavu integrovaná v čelním ovládacím panelu
- automatická interní kalibrace isoCAL bez zásahu uživatele (viz další popis níže)
- vysoká chemická odolnost - použité materiály polybutylentereftalátu (PBT), sklo a nerezová ocel

Základní technické parametry:

Model, označení	Entris II BCE 8202 i – 1CEU	Pracovní teplota	+10...+30 °C
Maximální kapacita	8 200 g	Váha zařízení netto	6,2 kg
Odečitatelnost (d)	0.1 g	Vážní miska	čtvercová 182 x 182 mm
Ověřený dílek (e)	1 g	Třída přesnosti	II.
Opakovatelnost	0.05 g	Vnější rozměry (Š,H,V)	219 x 317 x 94 mm
Linearita limit / (typická hodnota)	0.1 g / (0.06 g)	Napájení	100 - 240 V +10%...- 10%. 50-60 Hz, 0.2 A
Rozsah táry	- 8 200 g	Příkon (typický)	4 W,
Minimální doporučené zatížení	50 g	Datový výstup	RS232C (9 pin), USB-C
Doba ustálení / (typická hodnota)	≤ 1 s / (≤ 0.9 s)	Způsoby kalibrace	Interní manuálně, automatická (isoCAL)

OBCHODNÍ REJSTŘÍK
KS v Ústí nad Labem
oddíl C

IČO
148 668 38
DIČ
CZ 148 668 38

BANKOVNÍ SPOJENÍ
K B Ústí nad Labem
č. ú. 157 947 - 411 / 0100

TELEFON
475 511 355
602 235 518

FAX
475 511 354

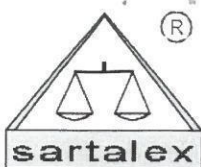

SARTALEX, spol. s r.o.

Pod skalou 126, 403 40 Ústí nad Labem

Internet : <http://www.sartalex.cz>, E-mail: [REDACTED]

Popis funkce **isoCAL**: Kalibrace může probíhat zcela automaticky bez zásahu uživatele na základě nastaveného časového intervalu (každých 6 hodin) nebo při změně teploty okolního prostředí (o 2° Kelvina). Funkci **isoCAL** je možné **volitelně vypnout**, v tom případě váha kalibruje **pouze a jedině na příkaz uživatele** (stiskem interaktivní úlohy na dotykovém displeji). Pokud právě probíhá vážení, upozorní váha blikáním varovné ikony uživatele, že by měla proběhnout kalibrace.

Fotogalerie produktu

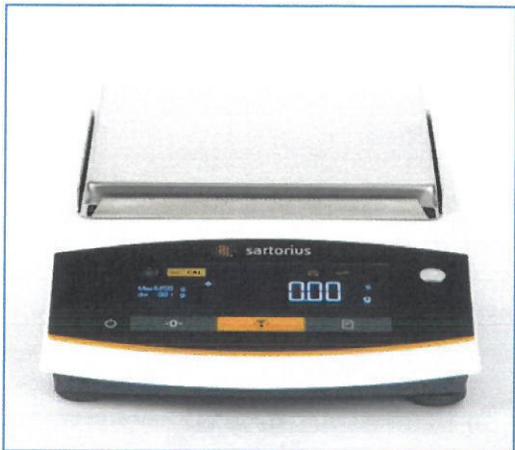

design vah Entris II s dílkem 0.1 a 0.01 g



foto monolitického bloku s uložením vážního systému pro váhy Entris II ukotvení systému v duralové základně činí váhu rychlou a stabilní



rezistivní typ dotykového displeje funguje i v ochranných rukavicích

	A	B	C	D	E
1	G + 49.9996 g	G	49.9996 g		
2	G + 52.7588 g	G	52.7588 g		
3	G + 50.9986 g	G	50.9986 g		
4					
5					
6					
7					
8					
9					
10					
11					
12					

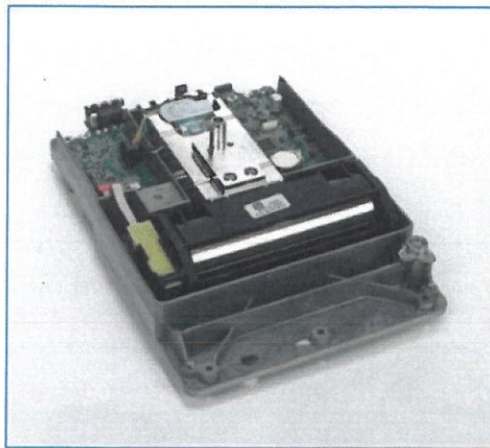
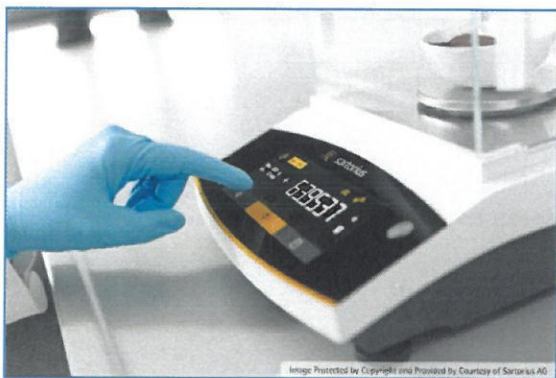
ilustrativní foto sběru dat do tabulky excel, data k zápisu je možné volit (datum, čas, hodnota, nebo jen hodnota, atd.)

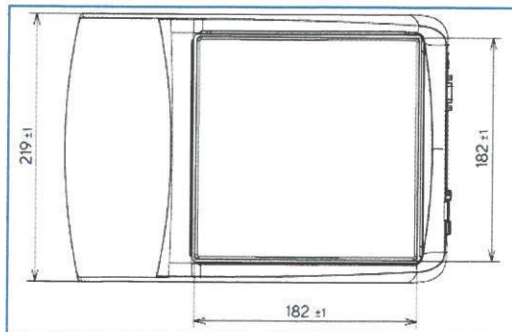
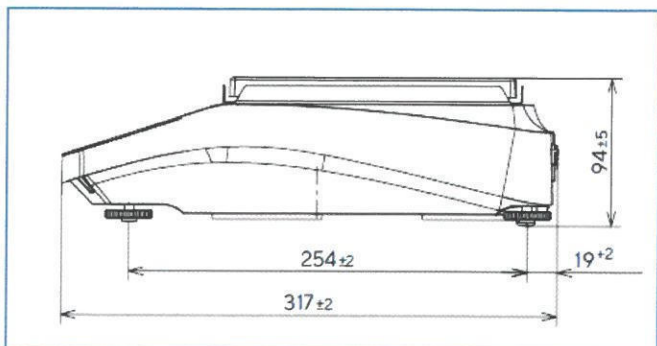

Technický výkres s rozměry vah Entris II Essential s dílkem 0.1 g

OBCHODNÍ REJSTŘÍK
Ústí nad Labem

IČO
148 668 38
DIČ
CZ 148 668 38

BANKOVNÍ SPOJENÍ
K B Ústí nad Labem
č. ú. 157 947 - 411 / 0100

TELEFON
475 511 355
602 235 518

FAX
475 511 354



SARTALEX, spol. s r.o.

Pod skalou 126, 403 40 Ústí nad Labem

Internet : <http://www.sartalex.cz>, E-mail: [REDACTED]

Součástí dodávky váhy je rovněž průhledný kryt proti prachu YIC01. Jedná se průhledný kryt z polotvrdého průhledného PVC, který kryje skelet váhy s výjimkou vážní plošinky. Tímto způsobem je váha včetně displeje chráněná proti, prachu, kapalinám, mastnotě a základnímu mechanickému poškození.

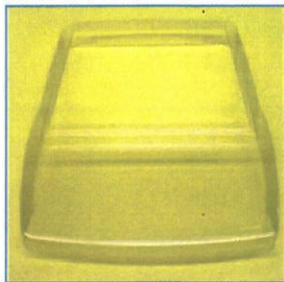

Výrobce nabízí mnoho dalšího příslušenství, (viz obrázky níže), ceny na dotaz



YDC10, Display protection film
(Set of 5 pieces)



YSD01, Second display



YFS03, Foot switch



YEPS01-15V0W, Power supply



YCC-USB-C-A,
Data cable



YCC-USB-C-B,
Data cable



YCC-D09M-USB-A,
Data cable



69Y03130, Data cable



YDK03, Density determination
set



YDP30, Thermal transfer
printer (USB-B, RS232)



YDP40, Thermal printer
(USB-B)



YKL01, Kensington-lock cable



YSP02, Shield disk for
analytical balances



6960BC01, Dust cover for
balances with analytical draft
shield



YDC30, Dust cover for
balances with rectangular
weighing pan.

YIC01, In-use-cover
(Set of 5 pieces)

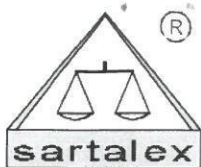

SARTALEX, spol. s r.o.

Pod skalou 126, 403 40 Ústí nad Labem

Internet : <http://www.sartalex.cz>, E-mail: [REDACTED]

Popis přímého přenosu dat do tabulkových nebo textových editorů

Váhy řady Entris 2 umožňují přenést navážená data nebo výsledek provedeného kalibračního protokolu do tabulkového nebo textového editoru. Není potřeba instalace žádného dalšího komunikačního programu, zapojení váhy do počítače je automaticky rozpoznáno operačním systémem Windows (certifikováno společností Microsoft, koncept Plug & Play). Uživatel si může vybrat formát pro sběr dat, například jen čistou naváženou hodnotu, nebo hodnotu včetně datumu a času atd. Je také možné, naprogramovat váhu k automatickému odesílání dat, například automaticky po ustálení navážené hodnoty na displeji (uživatel nemusí neustále tisknout tlačítko TISK), nebo je možné naprogramovat časový interval, po jehož uplynutí váhy odešle okamžitou hodnotu z displeje do počítače do příslušného editoru (obvykle Word nebo Excel).

Bezpečný přenos dat: editor pro sběr dat spouští výhradně uživatel, **váha neodesílá do počítače žádné instalační soubory s příponou „.exe“, nemůže tedy ohrozit počítač instalováním viru. Tento způsob přenosu dat je vhodný pro organizace, kde uživatelé počítačů mají omezena „instalační práva“.**

Výhody elektronického zápisu dat jsou zřejmé, patří mezi ně například omezení chyb při ručním zapisování hodnot, možnost elektronického nakládání s daty (archivace, sdílení, vyhodnocování, zaslání elektronickou poštou atd.).

	A	B	C	D	E
1	G + 49.9996 g	G	49.9996 g		
2	G + 52.7588 g	G	52.7588 g		
3	G + 50.9986 g	G	50.9986 g		
4					
5					
6					
7					
8					
9					
10					
11					
12					

ilustrativní foto, ukázka sběru navážených dat do tabulky excel
(v tomto případě z váhy s dílkem 0.1 mg)

Servis, instalace a případné opravy vah provádí servisní technik Ivo Šebesta z Frýdku Místků, tel.: 602 419 322

Dodací podmínky:

- **Dodávka zařízení, je možná za 3 - 5 týdnů (na objednávku u výrobce).**
- **Záruka na zařízení SARTORIUS je 2 roky.**
- **Dovoz, instalace, základní kalibrace a základní zaškolení obsluhy našim technikem jsou již zahrnuté v ceně výrobku.**
- **Splatnost faktury je 14 dní po dodání zboží a doručení (pokud není předem dohodnuto jinak).**