

# ESSENZA

# LINET

Turn To The Essenze Of Care



Adaptabilní nemocniční lůžko

# CELOSVĚTOVÝ NEDOSTATEK ZDRAVOTNÍCH SESTER

Pečovat o pacienty s nasazením a obětavostí je podstatou práce zdravotních sester.

Vzhledem ke stárnutí populace a nárůstu počtu chronicky nemocných obyvatel je zdravotních sester velký nedostatek a jejich počet ubývá např. v důsledku muskuloskeletálních poruch (MSD), souvisejících s jejich náročnou prací.

Práce zdravotní sestry je fyzicky i psychicky vyčerpávající a její pracovní čas stále zabírají narůstající administrativní úkoly. Nejnovější světové události situaci ještě zhoršily.

Důsledkem je nikdy nekončící koloběh nedostatku zdravotnického personálu.

Radi bychom navrátili zdravotním sestřám jejich čas, bezpečí a nadšení.

## Turn To The Essenze Of Care

**5,7 milionu**  
chybějících sester ve světě do roku 2030<sup>1</sup>

**52 let**  
je průměrný věk zdravotních sester<sup>4</sup>

**15,6 %**  
sester se potýká s profesním vyhořením<sup>2</sup>

**47 %**  
zdravotních sester trápí bolesti zad<sup>5</sup>

# ESSENZA

Turn To The Essence Of Care



## NADSTANDARDNÍ ERGONOMIE A BEZPEČÍ DÍKY DESIGNU PŘÍZPŮSOBENÉMU POTŘEBÁM SESTER A PACIENTŮ



Laterální náklon se stává standardem v akutní péči, který snižuje fyzickou zátěž zdravotnického personálu o 67%.<sup>6</sup>



Nízká výška pomáhá zmírňovat závažnost pádů pacientů.<sup>7</sup>



EasyDrive® snižuje potřebnou počáteční tlačnou sílu až o 50 % ve srovnání s lůžkem bez pohonu.<sup>8</sup>



Koncept bezpečné mobilizace podporuje pacienta prostřednictvím speciálně navržených prvků a může pomoci urychlit proces zotavení.<sup>14</sup>

## EFEKTIVITA JEDINÉ PLATFORMY UMOŽŇUJÍCÍ NEUVĚŘITELNOU VŠESTRANNOST



Efektivita jediné platformy zajištěná intuitivním uživatelským ovládacím panelem.



Neuvěřitelná všestrannost, která splňuje všechny požadavky jednotlivých oddělení. Promyšlený design je dalším bonusem.

## BEZKONKURENČNÍ EFEKTIVITA DÍKY POKROČILÝM TECHNOLOGIÍM



SafeSense 3 asistenční systém pomáhá šetřit čas tím, že umožňuje sledovat vzdáleně bezpečnou polohu pacienta na lůžku nebo upozorňuje, když pacientovi hrozí pád, či dodá informaci o nadměrném nárůstu vlhkosti.



SafeSense SmartTrack využívající technologii INTRAX® usnadňuje práci sestřám sledováním nemocničního zařízení a pacientů s přesností na úrovni jednotlivých pokojů.



Integrovaná matrace Air2Care umožňuje zdravotnickému personálu časově nenáročnou údržbu.

# ESSENZA 300

Univerzální nízké lůžko s výjimečným bezpečným pracovním zatížením až 300 kg.



Nejnižší poloha lůžka  
28 cm



Bezpečná mobilizace  
ve výšce křesla 40 cm

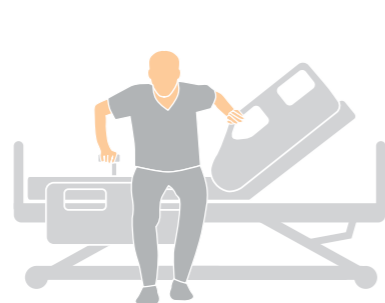

Optimální ošetrovatelská  
poloha 78 cm



# ESSENZA 300 LT

Laterální náklon se stává standardem v akutní péči a zaručuje špičkovou ergonomii a efektivní mobilizaci.



Včasná mobilizace  
pacienta



Bezpečná péče  
o pacienta



Snazší přesun pacienta

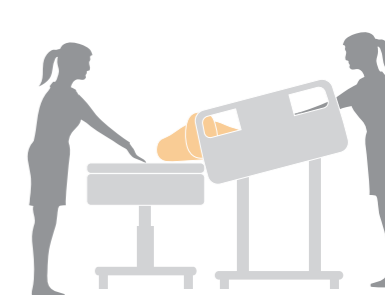

# PŘEHLED ŘEŠENÍ



## VÝHODY PRO PACIENTA



### VČASNÁ MOBILIZACE

Mobi-Lift®, Mobi-Pad & Mobi-Grips podporují mobilizaci pacienta, což může pomoci snížit délku hospitalizace a omezit všechny související komplikace.<sup>14</sup>



### PREVENCE VZNIKU DEKUBITŮ

Integrovaná matrace Air2Care s technologií alternujícího tlaku se dvěma celami poskytuje účinnou úlevu od tlaku.



### PREVENCE PÁDŮ

Alarm brzd, nízká výška a monitorování pacienta pomocí systému SafeSense 3 pomáhají předcházet pádům pacientů.



### KOMFORTNĚJŠÍ PRO PACIENTA

Funkce lůžka zlepšující komfort pacientů během pobytu v nemocnici vedou k větší spokojenosti a lepším výsledkům léčby.

## PŘÍNOS PRO ZDRAVOTNÍKY A PRACOVNÍ POSTUPY NEMOCNICE



### BEZPEČNÝ POHYB A MANIPULACE S PACIENTY

Laterální náklon se stává standardem v akutní péči, zaručuje špičkovou ergonomii pro zdravotnický personál a efektivní mobilizaci pacientů.



### SNADNÝ TRANSPORT PACIENTA

Funkce jako EasyDrive® a páté kolečko usnadňují manipulaci s lůžkem a pomáhají zdravotnickému personálu při transportu pacientů.



### ZJEDNODUŠENÍ PRÁCE ZDRAVOTNICKÉHO PERSONÁLU

Funkce SafeSense 3, SafeSense SmartTrack a integrovaná matrace Air2Care usnadňují sestřám každodenní práci a zvyšují její efektivitu.



### EFEKTIVNOST NEMOCNIČNÍHO PROVOZU

Jednotná lůžková platforma pro všechna nemocniční oddělení vede ke snížení nákladů a úspoře času.



# VČASNÁ MOBILIZACE

## PROBLÉMY

- Komplikace spojené s dlouhou hospitalizací.<sup>9</sup>
- Delší doba hospitalizace z důvodu imobility.<sup>10</sup>
- Zvýšené náklady pro nemocnici.<sup>9</sup>

2 607 \$

Průměrné denní náklady na nemocniční péči<sup>11</sup>

6,59 dnů

Průměrná délka pobytu na oddělení akutní péče<sup>12</sup>

9 300 \$

Celkové náklady na nemocniční péči za pobyt<sup>11</sup>

### Neurologické

Deprese, úzkost, delirium, zapomnětlivost a zmatenost.



### Respirační/plicní

Pneumonie, atelektáza, VAP, plicní embolie.



### Renální

Stáza, nefritida, katérové infekce močových cest.



### Muskuloskeletální

Svalová atrofie, slabost a kontraktury se vyskytují u 25–90 % pacientů s delší hospitalizací.



### Kardiovaskulární

Atrofie srdečního svalu, hemodynamická nestabilita a DVT.



### Gastrointestinální

Změněné vzorce vylučování, inkontinence, zácpa, impakce stolice.



### Metabolické

Acidobazická rovnováha, metabolický syndrom.



### Kožní

Nedostatečná pohyblivost zvyšuje riziko vzniku dekubitů.



## ŘEŠENÍ

Mobi-Lift®, Mobi-Pad a Mobi-Grips podporují programy včasné mobilizace, které mohou ovlivnit délku pobytu v nemocnici a souvisejí také s náklady. Programy mobilizace mohou snížit výskyt dekubitů až o 86 %.<sup>15</sup>

Délka pobytu v nemocnici kratší

o 1,5 dne<sup>13,14</sup>

Snížení počtu pádů v nemocnici

o 37 %<sup>14</sup>

Snížení počtu infekcí spojených s hospitalizací

o 60 %<sup>14</sup>

	Funkční úroveň 0	Funkční úroveň 1	Funkční úroveň 2	Funkční úroveň 3	Funkční úroveň 4
<b>Funkční úroveň</b>					
<b>Kritéria</b>	Na lůžku, imobilní – Klinicky stabilní, ale neschopný spolupracovat při péči	Na lůžku, aktivní – Upoután na lůžko, schopný spolupracovat	Schopný sedět – Dostatečně způsobilý, aby mohl sedět vzpřímeně a pohybovat nohou proti gravitaci	Schopný stát – Zvýšená síla pro činnosti ve stoje a aktivní účast při přesunech na židli	Schopný chodit – Zvládá chůzi po místnosti a samostatně se přesune na židli
<b>Řešení</b>	– Laterální náklon – Zádový díl – Reverzní Trendelenburgova poloha – Vaskulární poloha nohou	– Laterální náklon – Zádový díl – Reverzní Trendelenb. poloha – Vaskulární poloha nohou – Mobi-Grips – Kardiacké křeslo*	– Mobi-Pad* – Mobi-Grips* – Kardiacké křeslo*	– Madlo Mobi-Lift®* – Mobi-Grips* – Mobi-Pad* – Laterální náklon	– Madlo Mobi-Lift®* – Mobi-Grips* – Mobi-Pad* – Laterální náklon

## Méně náročný proces vstávání<sup>15</sup>

**Standardní lůžko**  
Vstávání z lůžka tradičním způsobem je náročnější na svaly dolních končetin.

F: 100 %

**Lůžko s madlem Mobi-Lift®**  
O 63 % menší svalová síla v dolních končetinách potřebná k úspěšnému vstávání při použití madla Mobi-Lift® a laterálního náklonu.

F: 37 %



# PREVENCE VZNIKU DEKUBITŮ

## PROBLÉMY

- Celosvětová prevalence dekubitů spojených s hospitalizací se v segmentu akutní péče pohybuje mezi 6 a 18,5 %.<sup>16</sup>
- Dekubity vzniknout během několika minut po znehybnění.<sup>17</sup>

Náklady na jejich léčbu se pohybují **od 1 214 do 14 108 £**<sup>18</sup>

## ŘEŠENÍ

Integrovaná matrace Air2Care s alternujícím tlakem minimalizuje tlakové zatížení.



## Dvoucelový alternující systém

Přerušované snižování tlaku

Air2Care díky alternujícímu dvoucelovému systému snižuje tlak a pomáhá minimalizovat dlouhotrvající zvýšený tlak na tělo pacienta.

Alternující tlak lze použít pro prevenci dekubitů jako součást komplexního programu péče.



Automatické nastavení tlaku pomocí systému Easy Smart System

Stisknutím jediného tlačítka se matrace automaticky a plynule přizpůsobí individuální velikosti, hmotnosti a poloze pacienta.

– K dispozici je manuální nastavení tlaku tak, aby byl zajištěn komfort pacienta.

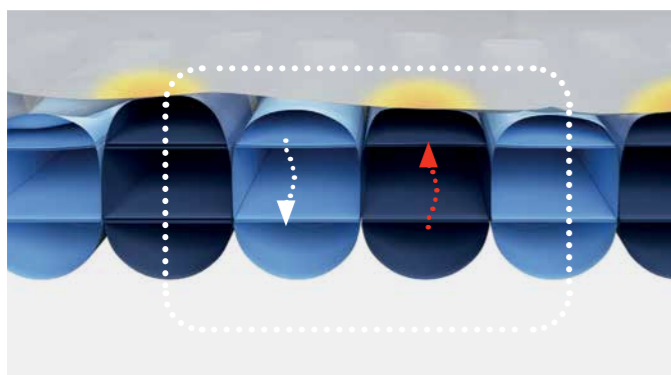

## Široký sortiment matrací pro lůžka Essenza

Pro zajištění vysokého komfortu pacientů a prevenci vzniku dekubitů poskytuje LINET široký výběr matrací pro lůžka Essenza podle potřeb pacientů s různou mírou rizika vzniku dekubitů.



## Hybridní matrace

CliniCare 100 HF

- Hybridní matrace CliniCare 100 HF je pohodlná a vysoce účinná v prevenci dekubitů.
- Využívá kombinaci aktivního (vzduchového) systému a pasivní (pěnové) matrace, která poskytuje mnoho výhod v celém spektru nemocniční péče.

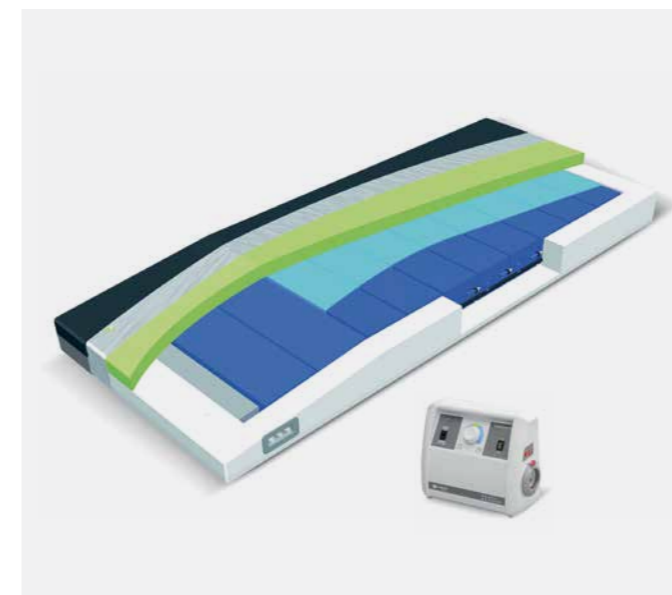

## Pasivní matrace

ViskoMatt, MediMatt

- Portfolio pasivních matrací je navrženo tak, aby zlepšovalo redistribuci tlaku pomocí mechanismů zanoření a obemknutí. V nabídce jsou matrace s kombinací viscoelastické, studené a polyuretanové pěny.
- ViskoMatt s viscoelastickou pěnou („paměťovou pěnou“) umožňuje tělu mírně se do matrace zanořit, což zajišťuje optimální oporu a přizpůsobení konturám těla.





## PREVENCE PÁDŮ

### PROBLÉMY

- Pády jsou jedním z nejčastěji hlášených bezpečnostních incidentů pacientů v nemocničním prostředí.<sup>19</sup>
- 84,8 % pádů se stane bez přítomnosti druhé osoby.<sup>20</sup>
- 27 % pádů se stane, když se pacient pokouší opustit lůžko.<sup>21</sup>

O 11,5 dne

delší hospitalizace kvůli pádům v nemocnici<sup>22</sup>

2 600 £

za pády pacientů<sup>23</sup>

### ŘEŠENÍ

Alarm brzd, nízká výška a monitorování pacienta pomocí systému SafeSense 3 pomáhají předcházet pádům pacientů.

Indikátor bezpečné polohy



S nízkou výškou 28 cm je Essenza 300 prvotřídním řešením pro všechny pacienty, u nichž hrozí vyšší riziko pádu. Zelené světlo signalizuje bezpečnou polohu.

Alarm brzd



Pokud je lůžko nezabrzděné a je připojen hlavní napájecí kabel, lůžko automaticky vydává zvukový signál.

Alarm opuštění lůžka SafeSense 3



Personál je upozorněn vždy, když pacient opustí lůžko. Průběžné monitorování pohybu spolu s upozorněním na opuštění lůžka mohou být užitečné v prevenci proti pádu pacienta nebo rychlé reakci na něj.

Prvky Mobi-Controls

Mobi-Lift®, Mobi-Pad a Mobi-Grips pomáhají pacientům s rychlejší mobilizací, což může zabránit pádům při opuštění lůžka.



## KOMFORTNĚJŠÍ PRO PACIENTA

### PROBLÉMY

- Stresující prostředí a nepohodlí pacientů.<sup>24</sup>
- Bolestivé pohyby.
- Kvalita spánku pacientů je narušena okolním hlukem.<sup>25</sup>

### ŘEŠENÍ

Funkce lůžka zlepšující komfort pacientů během pobytu v nemocnici vedou k větší spokojenosti a lepším výsledkům léčby.



Integrovaná matrace

Integrovaný kompresor Air2Care se snížením vibrací o více než 50 %, <sup>26</sup> poskytuje pacientům větší pohodlí.



Kompatibilní s nočními stolky

Samoobslužné noční stolky mají vliv na komfort pacientů se sníženou pohyblivostí.



Integrace USB

Integrovaný port USB umožňuje bezpečné používání chytrých zařízení z lůžka a socializaci pacienta.



Noční světlo

Podsívání lůžka pomáhá pacientovi s orientací v noci na nemocničním pokoji.

### Pozitivní účinky ergonomického rámu Ergoframe®

Standardní lůžko

Oblasti nejvíce postižené velkými tlakovými a smykovými silami.

Vyšší komfort

Omezení sklouzávání

Minimální posouvání pacienta

Omezení smykových sil

Lůžko s ergonomickým rámem Ergoframe®

- 16% snížení nejvyššího tlaku v pánevní oblasti.<sup>27</sup>
- Prevence sklouzávání.<sup>27</sup>





# BEZPEČNÝ TRANSPORT A MANIPULACE S PACIENTY

## PROBLÉMY

- 20 % pracovní doby sester připadá na mobilitu a manipulaci s pacienty.<sup>28</sup>
- 47 % zdravotnického personálu se potýká s bolestí zad.<sup>5</sup>
- Zdravotnický personál je nejvíce ohrožen v počtu muskuloskeletálních poruch souvisejících s prací.<sup>29</sup>

Sestra otáčí imobilní pacienty až **11x** za směnu<sup>30</sup>



## ŘEŠENÍ

Laterální náklon se stává standardem v akutní péči, který zaručuje špičkovou ergonomii pro zdravotnický personál.

**0 67 %**  
menší síla potřebná k otočení pacienta<sup>6</sup>

**0 20 %**  
menší stlačení bederní páteře při manipulaci s pacientem<sup>6</sup>

Laterální náklon zjednodušuje každodenní postupy



\* Do 15 stupňů pro snížení zátěže při polohování imobilních pacientů.

## Nožní ovladače

Snadné ovládání nemocničního lůžka zajišťuje ergonomickou polohu sestry a efektivní manipulaci s pacientem. Levým pedálem se nastavuje výška lůžka a pravým se lůžko otáčí.

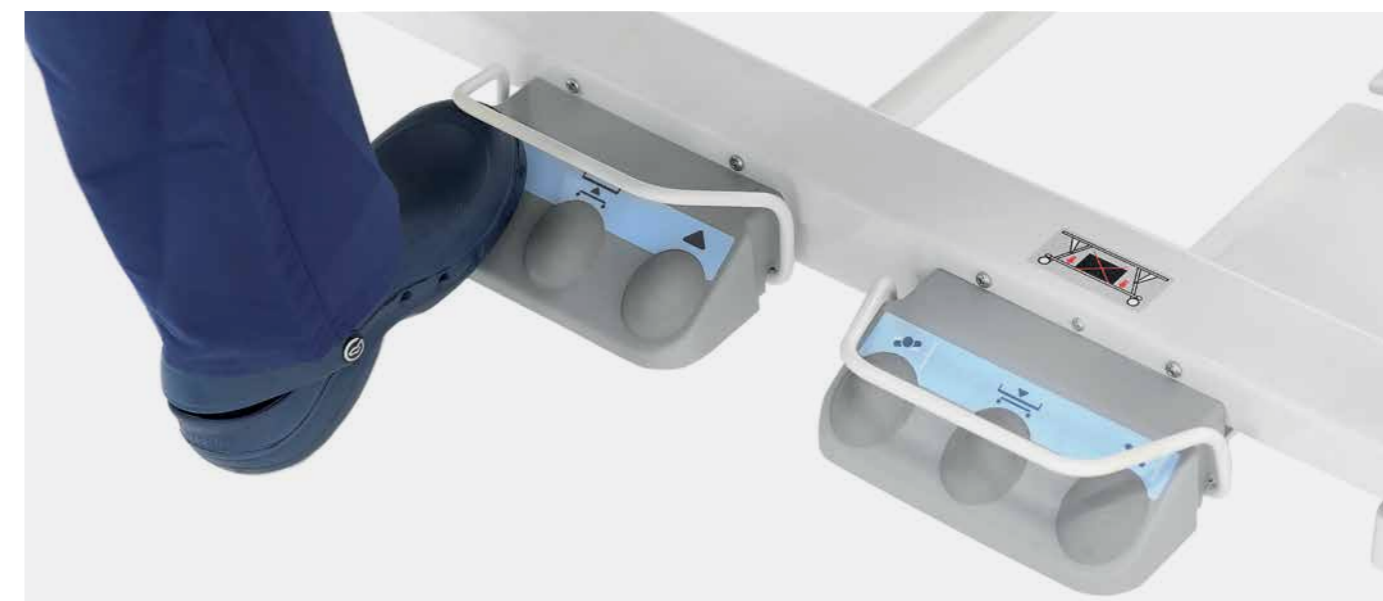



# SNADNÝ TRANSPORT PACIENTA

## PROBLÉMY

- Transport obsazených lůžek je považován za vysoce rizikovou činnost z hlediska vzniku muskuloskeletálních poruch.
- Ovladatelnost lůžka v úzkých nemocničních chodbách
- Obsazené lůžko musí převážet dva zdravotníci.<sup>32</sup>



## ŘEŠENÍ

Funkce jako EasyDrive® a páté kolečko usnadňují manipulaci s lůžkem a pomáhají zdravotníkům při transportu pacientů.

### 1 zdravotník

zvládne transport pacienta bez větší námahy a rizika zranění díky systému EasyDrive®<sup>8</sup>

### 5 km

na jedno nabití<sup>8</sup>

#### SoftBrake

Jedinečná konstrukce kolečka, která zajišťuje dokonalé ovládání brzd s nízkou fyzickou zátěží.



#### EasyDrive®

Motorizované páté kolečko, které podporuje mobilitu při transportu pacienta se zvýšenou bezpečností i pro zdravotníky.



#### Páté kolečko

Páté kolečko usnadňuje transport lůžka po dlouhých chodbách a udržuje přímý směr. Kromě toho kolečko funguje jako otočný bod ve středu lůžka.



Laterální náklon usnadňuje přesun pacienta<sup>30</sup>

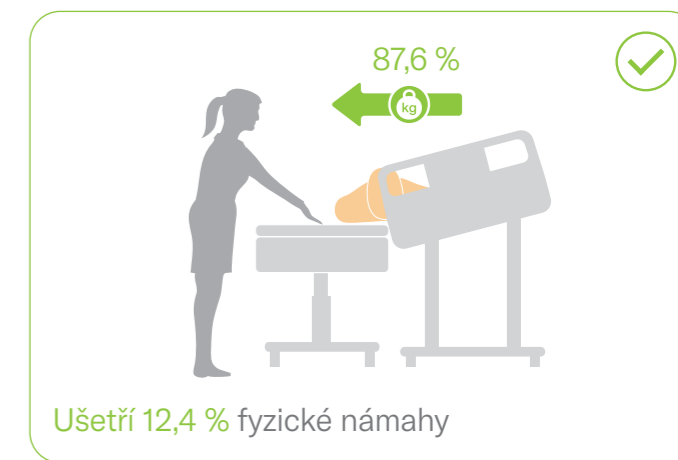
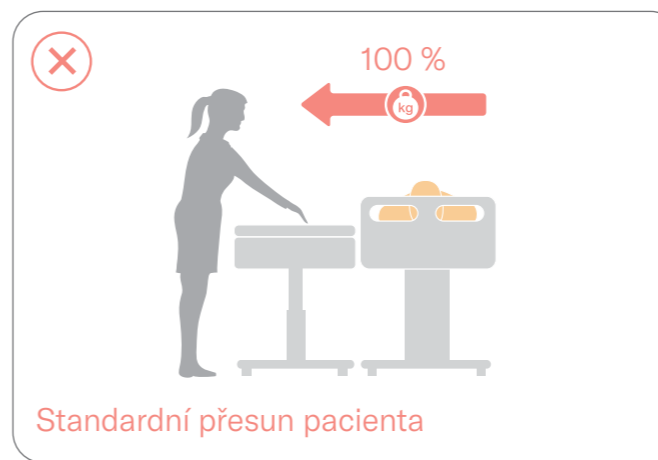



# ZJEDNODUŠENÍ PRÁCE ZDRAVOTNICKÉMU PERSONÁLU

## PROBLÉMY

- Péče o pacienty může být ohrožena kvůli nedostatečnému počtu zdravotních sester.<sup>33</sup>
- 15,6 % sester se potýká s profesním vyhořením.<sup>2</sup>
- 41 % zdravotníků se potýká s nedostatkem času.<sup>5</sup>

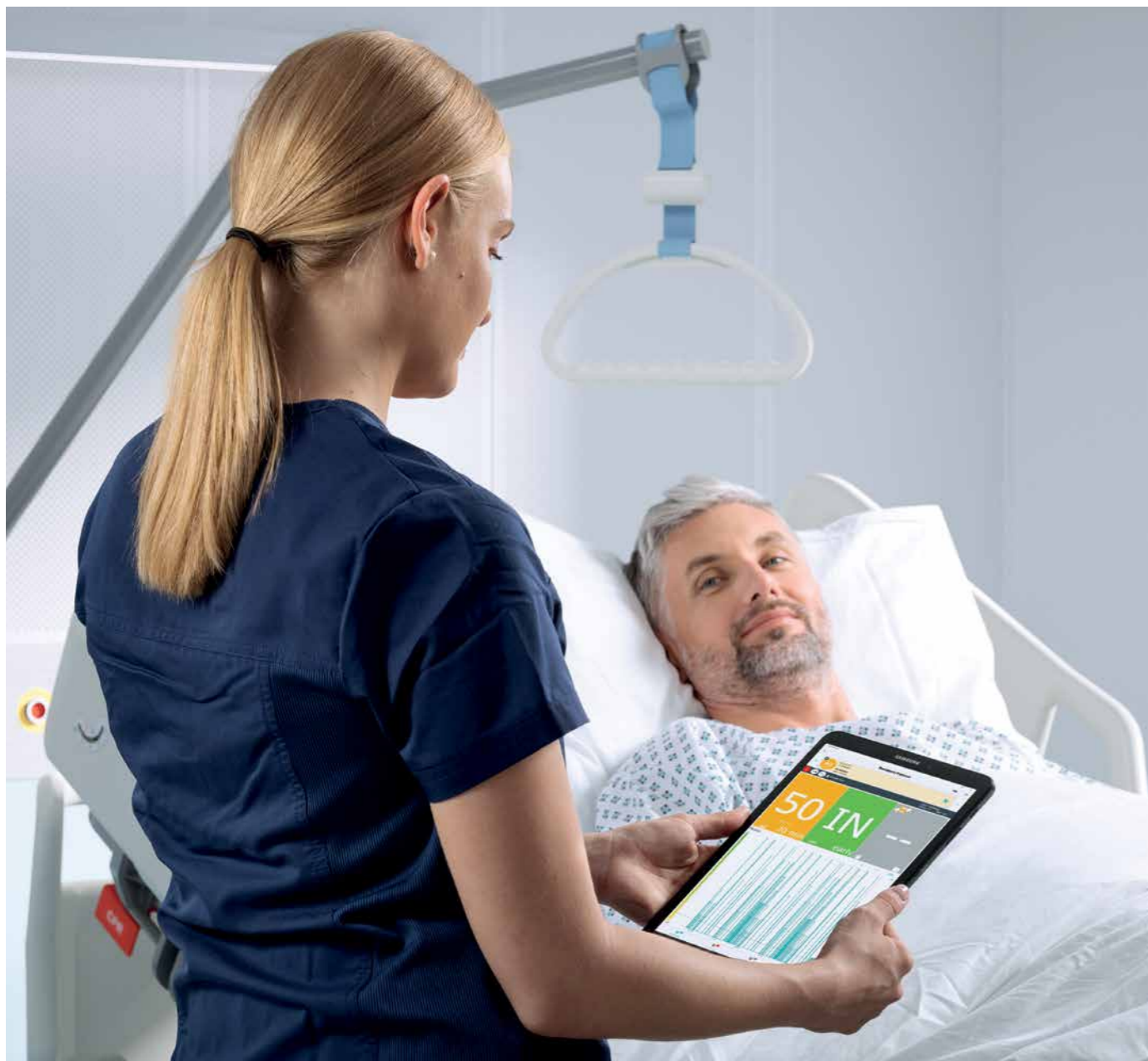

## ŘEŠENÍ

Naše řešení chytré péče, například SafeSense 3, SafeSense SmartTrack a integrovaná matrace Air2Care, usnadňují zdravotníkům práci a zvyšují její efektivitu.

### SafeSense 3

Poskytuje zdravotnickému personálu více potřebných údajů o bezpečnosti pacientů.

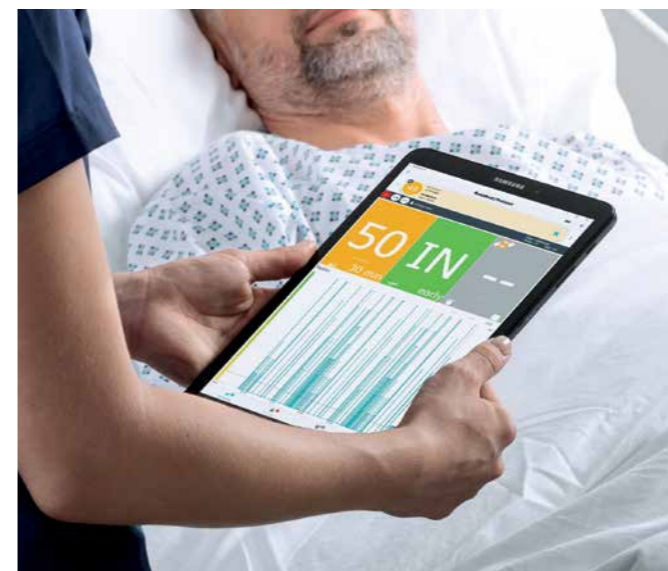

### Ovládací panel integrované matrace

Ovládací panel integrované matrace Air2Care je součástí postranic a umožňuje snadnější a rychlejší nastavení podle klinického stavu pacientů.



### SafeSense SmartTrack

Chytrý koncept, který umožňuje sledovat pacienty a zdravotníkům pomáhá najít vybavení s přesností na úrovni pokoje.

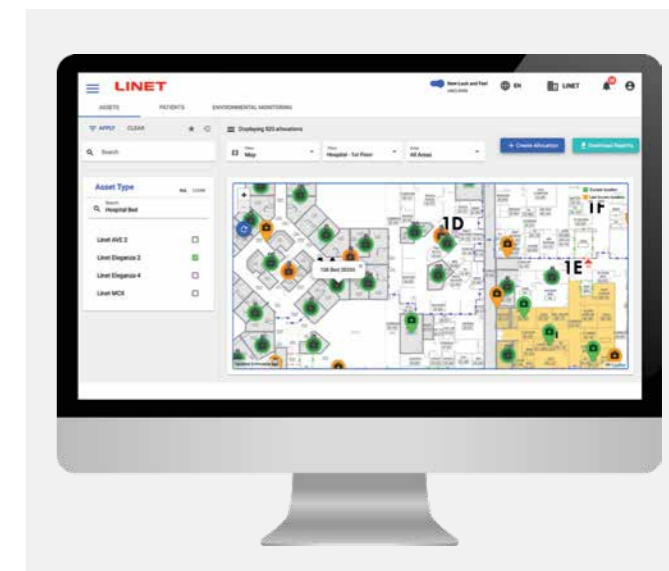

### Jednotné ovládací prvky

Používání jedné lůžkové platformy se stejnými ovládacími prvky může snížit úroveň zátěže při střídání směn na nemocničních odděleních.





# EFEKTIVNOST NEMOCNIČNÍHO PROVOZU

## PROBLÉMY

- Potřeba rychlé a účinné desinfekce zařízení a prevence infekce.
- Sestry mohou strávit až 27 % směny administrativními úkony.<sup>34</sup>
- 25 % úrazů v nemocnici souvisí s uklouznutím, zakopnutím či pádem.<sup>35</sup>

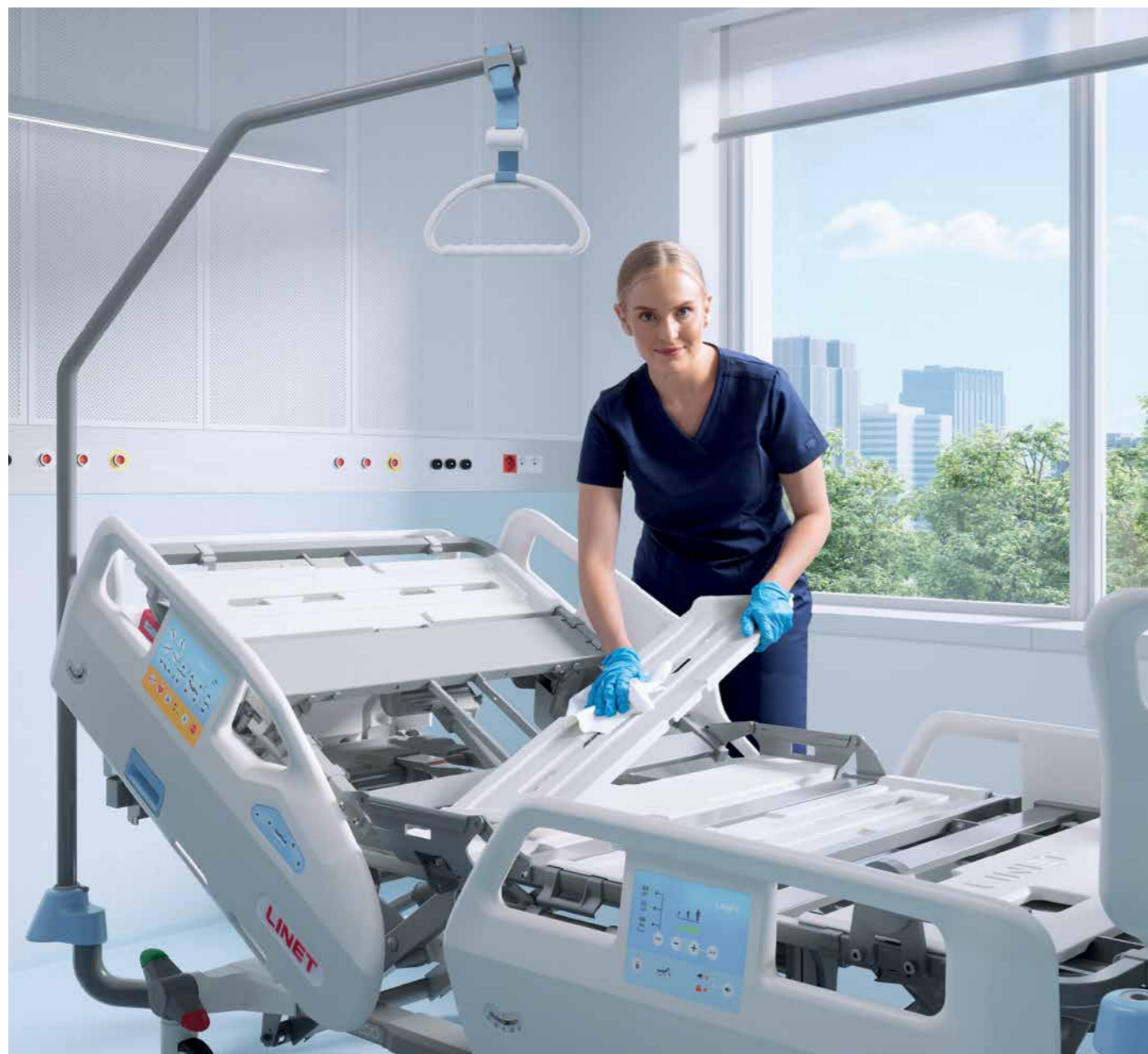

## ŘEŠENÍ

Pokročilé technologie umožňují snadnější přesun, manipulaci a monitorování pacientů.

### Integrace aktivní matrace

Integrovaná matrace Air2Care pomáhá šetřit místo díky absenci externího kompresoru.



### Údržba cel

Jednotlivé cely systému Air2Care jsou vyjímatelné a lze je snadno čistit, dekontaminovat nebo vyměnit.



### Jedna platforma

Platformové řešení znamená pouze jeden uživatelsky přívětivý ovládací panel, jednodušší školení pro sestry a standardizované postupy čištění.



### Široký výběr matrací

Na lůžko lze umístit jakýkoli typ matrace.

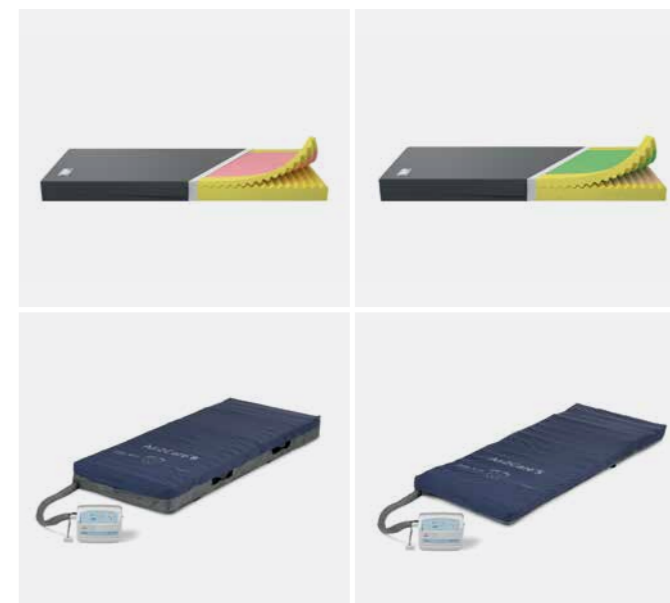

# PŘEHLED KLÍČOVÝCH FUNKCÍ



**Laterální náklon** zajišťuje špičkovou ergonomii pro zdravotníky a efektivní mobilizaci pacientů.



**Madlo Mobi-Lift®** poskytuje oporu při opouštění lůžka.



**EasyDrive®** umožňuje transport pacienta jedním zdravotníkem.



Díky unikátnímu kolečku **SoftBrake** je ovládání brzd snazší a fyzicky méně namáhavé.



**Integrovaná matrace Air2Care** zvyšuje komfort pacienta a zdravotníkům minimalizuje fyzickou zátěž.



**Mobi-Grips** poskytují oporu při samostatné mobilizaci.



**Mobi-Pad** umožňuje upravení výšky lůžka.



Díky **ergonomickému rámu ErgoFrame®** je polohování pacienta komfortnější.

## Přehled postranic

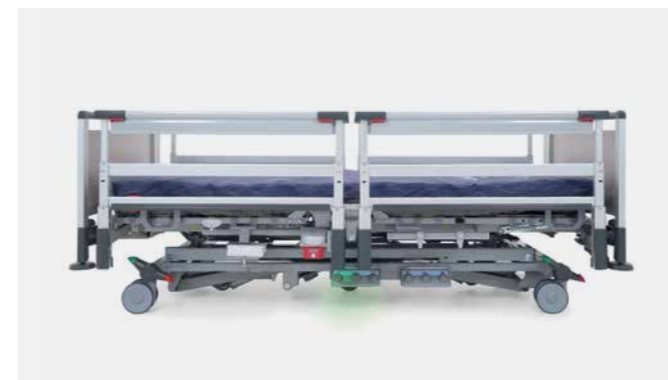

### Bezpečné postranice Safe&Free

Pro domovy seniorů dodávají lůžku domácí vzhled, lze je nastavit do různých výšek a pomáhají klientům při vstávání.



### Plně dělené postranice Safe&Free

V kombinaci s mobilizačními prvky podporují pacienty při vstupu na lůžko a výstupu z něj a pomáhají při včasné mobilizaci.



### Jednodílné skládací postranice

Účinně přispívají k prevenci pádů a díky jednoduchému uvolňovacímu mechanismu jsou pro personál snadné na obsluhu.

## SmartInk (již brzy)



# TECHNICKÉ SPECIFIKACE



## SPECIFIKACE VÝŠKY LŮŽKA\*

TYP KOLEČKA	300 MIN	300 MAX	300LT MIN	300LT MAX
Tente Linea 125 mm	255 mm**	755 mm	395 mm	895 mm
Tente Linea 150 mm	280 mm	780 mm	420 mm	920 mm
Tente Integral 150 mm	313 mm	813 mm	453 mm	953 mm
Tente Integral Soft Brake 150 mm	308 mm	808 mm	448 mm	948 mm

\*\* K dispozici pouze s teleskopickými a jednodílnými postranicemi

## TECHNICKÉ SPECIFIKACE

Essenza	300	300LT
SWL	300 kg	270 kg
Max. hmotnost pacienta (prostředí použití 1,2)	235 kg	205 kg
Max. hmotnost pacienta (prostředí použití 3,5)	265 kg	235 kg

## Příslušenství

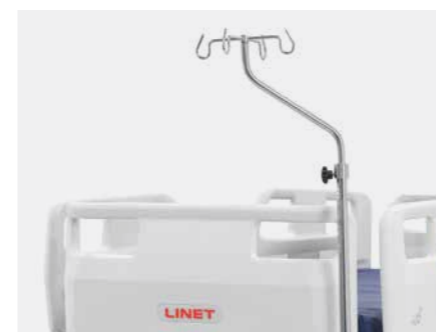

Teleskopický infuzní stojan



Hrazda



Horizontální držák ovladače

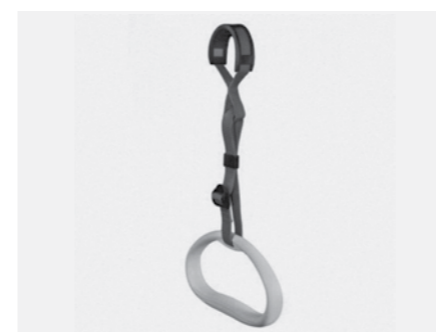

Šedý plastový trojúhelníkový držák

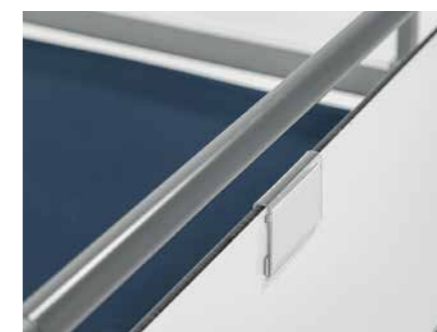

Držák jmenovky



Polohovací podložka

# ZDROJE

1. Nursing and midwifery. Světová zdravotnická organizace. 18. března 2022. Citováno: 29. září 2022. Dostupné on-line: <https://www.who.int/news-room/fact-sheets/detail/nursing-and-midwifery>
2. PRC National Nursing Engagement Report. Trends and Implications with Nursing Engagement. 2019. Dostupné on-line: [https://prccustomresearch.com/wp-content/uploads/2019/PRC\\_Nursing\\_Engagement\\_Report/PRC-NurseReport-Final-031819-Secure.pdf](https://prccustomresearch.com/wp-content/uploads/2019/PRC_Nursing_Engagement_Report/PRC-NurseReport-Final-031819-Secure.pdf)
3. Govasli L, Solvoll BA. Nurses' experiences of busyness in their daily work. Nurs Inq. Červenec 2020;27(3):e12350. doi: 10.1111/nin.12350. Epub 4. března 2020. PMID: 32133740.
4. Smiley RA, Ruttinger C, Oliveira CM, Reneau KA, Silvestre JH, Alexander M. The 2020 National Nursing Workforce Survey. Journal of Nursing Regulation. S1-S96;1:12. [On-line] 2021. [https://www.journalofnursingregulation.com/article/S2155-8256\(21\)00027-2/fulltext#articleInformation](https://www.journalofnursingregulation.com/article/S2155-8256(21)00027-2/fulltext#articleInformation).
5. OSHA. Musculoskeletal disorders in the healthcare sector. European Agency for Safety and Health at Work. 2020. Citováno: 12. prosince 2022. Dostupné on-line: <https://osha.europa.eu/en/publications/musculoskeletal-disorders-healthcare-sector>
6. MCX LINET Report Lateral tilt - Effect of lateral tilt on patients turning. 2019 Bowers B, Lloyd J, Lee W, Powell-Cope G, Baptiste A. Biomechanical evaluation of injury severity associated with patient falls from bed. Rehabil Nurs. Listopad-prosinec 2008;33(6):253-9. doi: 10.1002/j.2048-7940.2008.tb00237.x. PMID: 19024240.
7. Bowers B, Lloyd J, Lee W, Powell-Cope G, Baptiste A. Biomechanical evaluation of injury severity associated with patient falls from bed. Rehabil Nurs. Listopad-prosinec 2008;33(6):253-9. doi: 10.1002/j.2048-7940.2008.tb00237.x. PMID: 19024240.
8. Linet White paper: EasyDrive: driving a hospital bed with a powered castor. 2023
9. Bai AD, Dai C, Srivastava S, Smith CA, Gill SS. Risk factors, costs and complications of delayed hospital discharge from internal medicine wards at a Canadian academic medical centre: retrospective cohort study. BMC Health Serv Res. 4. prosince 2019;19(1):935. doi: 10.1186/s12913-019-4760-3. PMID: 31801590; PMCID: PMC6894295.
10. Cortes OL, Delgado S, Esparza M. Systematic review and meta-analysis of experimental studies: In-hospital mobilization for patients admitted for medical treatment. J Adv Nurs. Zář 2019;75(9):1823-1837. doi: 10.1111/jan.13958. Epub 6. března 2019. PMID: 30672011.
11. Fay B. Hospital and Surgery Costs. America's Debt Help Organization. 12. října 2021. Citováno: 21. září 2022. Dostupné on-line: <https://www.debt.org/medical/hospital-surgery-costs/#:~:text=Hospital%20costs%20averaged%20%242%2C607%20per%20day%20throughout%20the,distant%20second.%20If%20you%20stay%20overnight%20%20costs%20soar>
12. Average length of stay, acute care hospitals only. Světová zdravotnická organizace. Citováno: 21. září 2022. Dostupné on-line: [https://gateway.euro.who.int/en/indicators/hfa\\_541-6110-average-length-of-stay-acute-care-hospitals-only/visualizations/?EU\\_MEMBERS;EU\\_BEFORE\\_MAY2004;EU\\_AFTER\\_MAY2004;CIS;CARINFONET;SEE HN;NORDIC;SMALL#id=20120](https://gateway.euro.who.int/en/indicators/hfa_541-6110-average-length-of-stay-acute-care-hospitals-only/visualizations/?EU_MEMBERS;EU_BEFORE_MAY2004;EU_AFTER_MAY2004;CIS;CARINFONET;SEE HN;NORDIC;SMALL#id=20120)
13. Lisi C, Caspani P, Bruggi M, Carlisi E, Scollè D, Benazzo F, Dalla Toffola E. Early rehabilitation after elective total knee arthroplasty. Acta Biomed. 18. října 2017;88(4S):56-61. doi: 10.23750/abm.v88i4-S.5154. PMID: 29083354; PMCID: PMC6357664.
14. Help Whittington Health to #EndPjParalysis. Whittington NHS UK. 20. dubna 2018. Citováno 20. září 2022. Dostupné on-line: <https://www.whittington.nhs.uk/mini-apps/newsPage.asp?NewsID=2092&#:~:text=The%20application%20of%20%23EndPjparalysis%20in%20Ward%20C4%2C%20Trauma,reduction%20in%20falls%2086%25%20reduction%20in%20pressure%20injuries>
15. MCX LINET Report Mobi-Lift with lateral tilt - Patient mobilization. 2019
16. Tervo-Heikkinen TA, Heikkilä A, Koivunen M, Kortteisto TR, Peltokoski J, Salmela S, Sankelo M, Ylitörmänen TS, Junttila K. Pressure injury prevalence and incidence in acute inpatient care and related risk factors: A cross-sectional national study. Int Wound J. Květen 2022;19(4):919-931. doi: 10.1111/iwj.13692. Epub 4. října 2021. PMID: 34605185; PMCID: PMC9013578.
17. Gefen A, Brienza DM, Cuddigan J, Haesler E, Kottner J. Our contemporary understanding of the aetiology of pressure ulcers/pressure injuries. Int Wound J. Březen 2022;19(3):692-704. doi: 10.1111/iwj.13667. Epub 11. srpna 2021. PMID: 34382331; PMCID: PMC8874092.
18. Padula WV, Delarmente BA. The national cost of hospital-acquired pressure injuries in the United States. Int Wound J. Červen 2019;16(3):634-640. doi: 10.1111/iwj.13071. Epub 28. ledna 2019. PMID: 30693644; PMCID: PMC7948545.
19. LeLaurin JH, Shorr RI. Preventing Falls in Hospitalized Patients: State of the Science. Clin Geriatr Med. Květen 2019;35(2):273-283. doi: 10.1016/j.cger.2019.01.007. Epub 1. března 2019. PMID: 30929888; PMCID: PMC6446937.
20. Staggs VS, Mion LC, Shorr RI. Assisted and unassisted falls: different events, different outcomes, different implications for quality of hospital care. Jt Comm J Qual Patient Saf. Srpen 2014;40(8):358-64. doi: 10.1016/j.s1553-7250(14)40047-3. PMID: 25208441; PMCID: PMC4276137.
21. Jurásková, D. PATIENT FALL INJURIES DURING THEIR HOSPITALISATION – HEALTH CARE INDICATOR. Thomayer University Hospital. 2003.
22. Dunne TJ, Gaboury I, Ashe MC. Falls in hospital increase length of stay regardless of degree of harm. J Eval Clin Pract. Srpen 2014;20(4):396-400. doi: 10.1111/jep.12144. Epub 9. května 2014. PMID: 24814338.
23. The CSP. Regulator reveals 250,000 falls were reported in England's NHS last year. The Chartered Society of Physiotherapy. [On-line] 2017. Citováno: 25. listopadu 2022 <https://www.csp.org.uk/news/2017-07-26-regulator-reveals-250000-falls-were-reported-englands-nhs-last-year>.
24. Alzahrani N. The effect of hospitalization on patients' emotional and psychological well-being among adult patients: An integrative review. Appl Nurs Res. Říjen 2021;61:151488. doi: 10.1016/j.apnr.2021.151488. Epub 12. srpna 2021. PMID: 34544571.
25. Darbyshire JL, Young JD. An investigation of sound levels on intensive care units with reference to the WHO guidelines. Crit Care. 3. září 2013;17(5):R187. doi: 10.1186/cc12870. PMID: 24005004; PMCID: PMC4056361.
26. Linet White paper: Integrated pressure air mattress for acute care department. 2023
27. Linet White paper: Enhanced features of the Sprint 200 stretcher that support the prevention of pressure injuries. 2022
28. Al Johani, W. A., & Pascua, G. P. Impacts of manual handling training and lifting devices on risks of back pain among nurses: An integrative literature review. Nurse Media Journal of Nursing. 2019 9(2), 210-230. doi:10.14710/nmjn.v9i2.26435.
29. Number and rate of nonfatal work injuries in detailed private industries. U.S. BUREAU OF LABOR STATISTICS. 2020. Dostupné on-line: <https://www.bls.gov/charts/injuries-and-illnesses/number-and-rate-of-nonfatal-work-injuries-by-industry-subsector.htm>
30. Linet White Paper: Fighting against MSD by lateral tilt. 2023
31. Waters TR, Nelson A, Proctor C. Patient handling tasks with high risk for musculoskeletal disorders in critical care. Crit Care Nurs Clin North Am. Červen 2007;19(2):131-43. doi: 10.1016/j.ccell.2007.02.008. PMID: 17512469.
32. Waters T, Lloyd JD, Hernandez E, Nelson A. AORN ergonomic tool 7: pushing, pulling, and moving equipment on wheels. AORN J. Zář 2011;94(3):254-60. doi: 10.1016/j.aorn.2010.09.035. PMID: 21884845.
33. Guidance on safe nurse staffing levels in the UK. Royal Collage of Nursing. 2010. Poslední aktualizace: 3. dubna 2021. Dostupné on-line: <https://www.rcn.org.uk/About-us/Our-Influencing-work/Policy-briefings/pol-003860>
34. Michel O, Garcia Manjon AJ, Pasquier J, Ortoleva Bucher C. How do nurses spend their time? A time and motion analysis of nursing activities in an internal medicine unit. J Adv Nurs. Listopad 2021;77(11):4459-4470. doi: 10.1111/jan.14935. Epub 16. června 2021. PMID: 34133039; PMCID: PMC8518809.
35. Slip, Trip & Fall Prevention for Healthcare Workers | NIOSH | CDC. Centers for Disease Control and Prevention [on-line]. Dostupné on-line: <https://www.cdc.gov/niosh/docs/2011-123/>



Members of LINET Group

## LINET spol. s r.o.

Želečnice 5 | 274 01 Slaný | Česká republika

tel.: +420 312 576 400 | fax: +420 312 522 668 | e-mail: [info@linet.cz](mailto:info@linet.cz) | [www.linet.cz](http://www.linet.cz)



[www.linet.cz](http://www.linet.cz)