

# SMLOUVA O DÍLO

číslo objednatele: 4699

číslo zhotovitele: .....



uzavřená podle ustanovení § 2586 a násl. zákona č. 89/2012 Sb., občanského zákoníku, ve znění pozdějších předpisů, (dále jen „občanský zákoník“)

(dále jen „smlouva“)

## Článek I.

### Smluvní strany:

#### 1. Česká republika – Hasičský záchranný sbor Zlínského kraje

se sídlem:	Přilucká 213, 760 01 Zlín
IČO:	70887306
DIČ:	CZ70887306
Identifikátor datové schránky:	z3paa5u
Zastoupený:	plk. Ing. Vítem Rušarem, ředitelem
Bankovní spojení:	Česká národní banka
Číslo účtu:	16035881/0710
Kontaktní osoba:	
E-mail:	
Tel.:	

(dále jen „objednatel“)

a

#### 2. Václav Králík

se sídlem:	Jestřabí 20, 763 33 Jestřabí zapsána u ŽÚ Valašské Klobouky 5654/2011/Dol/4
IČO:	45457034
DIČ:	CZ6909234211
Identifikátor datové schránky:	k52rfhy
Zastoupená:	Václavem Králíkem
Bankovní spojení:	Moneta Money Bank
Číslo účtu:	947932724/0600
Kontaktní osoba:	
E-mail:	
Tel. / Fax.:	

(dále jen „zhotovitel“)

Dále také též jako „smluvní strany“.

## **Článek II. Předmět smlouvy**

1. Předmětem této smlouvy je závazek zhotovitele zhotovit a předat řádně, včas a ve sjednané kvalitě dílo specifikované v čl. II. odst. 2 (dále jen „dílo“). Předmětem smlouvy je rovněž závazek objednatele zaplatit zhotoviteli za řádně a včas zhotovené a předané dílo sjednanou cenu.
2. Specifikace díla:  
Předmětem smlouvy je „**HS Valašské Klobouky - zabezpečení areálu PS VK - vybudování oplocení areálu s pojezdovou bránou - I. etapa**“ ve specifikaci dle přílohy č. 1 a 2 této smlouvy. Součástí provedení díla je i nezávadná likvidace odpadů vzniklých v souvislosti s prováděním díla.  
**Místem plnění je: Hasičský záchranný sbor Zlínského kraje, Brumovská 710, 766 01 Valašské Klobouky**
3. Podkladem pro uzavření této smlouvy je nabídka zhotovitele ze dne 25.7.2023, která byla na základě výběrového řízení v rámci veřejné zakázky malého rozsahu evidenční číslo: MZ 23/2023, číslo jednací: HSZL-771/E-2023, zveřejněného v Národním elektronickém nástroji (NEN) pod systémovým číslem N006/23/V00019762, vybrána jako nejvýhodnější.

## **Článek III.**

### **Způsob a termín zhotovení díla, předání díla**

1. Zhotovitel je při zhotovení díla povinen postupovat s odbornou péčí, podle svých nejlepších znalostí a schopností, přičemž je při své činnosti povinen chránit zájmy a dobré jméno objednatele a postupovat v souladu s jeho pokyny. V případě nevhodných pokynů objednatele je zhotovitel povinen na nevhodnost těchto pokynů objednatele písemně upozornit, v opačném případě nese zhotovitel zejména odpovědnost za vady a za škodu, které v důsledku nevhodných pokynů objednatele objednateli a/nebo zhotoviteli a/nebo třetím osobám vznikly.
2. Termín zhotovení a předání řádně zhotoveného díla je nejpozději **do 30.11.2023**.
3. Místem předání díla je: Hasičská stanice Valašské Klobouky, Brumovská 710, 766 01 Valašské Klobouky.
4. O předání a převzetí díla bude zhotovitelem vyhotoven protokol o předání a převzetí díla (dále jen „protokol“) ve dvou (2) vyhotoveních, který bude podepsán oběma smluvními stranami a každá ze smluvních stran obdrží po jednom (1) vyhotovení protokolu.
5. Objednatel je oprávněn odmítnout převzetí díla, pokud dílo nebude zhotoveno řádně v souladu s touto smlouvou a ve sjednané kvalitě, přičemž v takovém případě objednatel důvody odmítnutí převzetí díla písemně zhotoviteli sdělí, a to nejpozději do pěti (5) pracovních dnů od původního termínu předání díla. Na následné předání díla se použijí výše uvedená ustanovení tohoto článku.
6. Dílo je považováno za dokončené, pokud jsou dokončeny veškeré práce a dodávky. Zároveň musí být doloženy veškeré zápisy a protokoly o zkouškách a revizích vyžadované příslušnými právními předpisy a technickými normami včetně dokladu o nezávadné likvidaci odpadů. Součástí díla jsou i předepsané certifikáty, záruční listy a návody k obsluze a údržbě v českém jazyce.
7. Objednatel je oprávněn oznámit vady díla a uplatnit nároky z odpovědnosti za vady díla dle volby objednatele kdykoli ve lhůtě 60 měsíců od předání díla. Pokud objednatel uplatní nárok na odstranění vady díla, zavazuje se zhotovitel tuto vadu odstranit nejpozději do deseti (10) pracovních dnů nebo ve lhůtě stanovené objednatelem, pokud by výše uvedená lhůta nebyla přiměřená. Zhotovitel je povinen předat dílo objednateli po odstranění vady dle Čl. III. odst. 4. a 5.

#### Článek IV.

##### Vlastnické právo k zhotovované věci a nebezpečí škody na ní

1. Vlastníkem je od počátku objednatel.
2. Nebezpečí škody na zhotovené věci nese od počátku zhotovování do předání a převzetí díla zhotovitel.

#### Článek V.

##### Cena díla a platební podmínky

1. Smluvní strany se dohodly, že za dílo řádně zhotovené a předané podle této smlouvy objednatel zaplatí zhotoviteli cenu díla celkem ve výši 322.270,00 Kč bez DPH (slovy: třístadvacetdvatisícdvěstěsedmdesátkorunčeských) jako cenu nejvýše přípustnou, tj. 389.946,70 Kč s DPH (slovy: třištosmdesátdevět tisícdevětsetčtyřicetšestkorunčeskýchsedmdesátihaléřů) při sazbě DPH ve výši 21 %, přičemž sazba DPH bude v případě její změny stanovena v souladu s platnými právními předpisy.
2. Tato sjednaná cena díla je konečná a zahrnuje zejména veškeré výlohy, výdaje a náklady vzniklé zhotoviteli v souvislosti se zhotovením a předáním díla.
3. Po realizaci zakázky bude cena díla zaplacená na základě faktury vystavené zhotovitelem po řádném provedení a předání díla a jeho převzetí objednatel. Faktura (daňový doklad) vystavená zhotovitelem musí obsahovat náležitosti stanovené právními předpisy, evidenční číslo smlouvy, vyčíslení zvláště ceny díla bez DPH, zvláště DPH a celkovou cenu díla včetně DPH. **Součástí daňového dokladu (faktury) musí být položkový rozpis fakturovaného díla.**
4. Zhotovitel je povinen přiložit k faktuře kopie protokolu.
5. Smluvní strany se dohodly, že platba bude provedena v českých korunách (CZK) výhradně na účet zhotovitele uvedený v Čl. I. smlouvy. Pokud zhotovitel nemá účet zřízený v peněžním ústavu na území České republiky, bankovní poplatky za zahraniční platbu jdou na vrub zhotovitele.
6. Smluvní strany se dohodly na lhůtě splatnosti faktury v délce třiceti (30) kalendářních dnů ode dne doručení faktury objednateli na adresu sídla objednatele. V případě pochybností se má za to, že dnem doručení se rozumí třetí den ode dne odeslání faktury. Cena díla se považuje za uhrazenou okamžikem odepsání fakturované ceny díla z bankovního účtu objednatele. Pokud objednatel uplatní nárok na odstranění vady díla ve lhůtě splatnosti faktury, není objednatel povinen až do odstranění vady díla uhradit cenu díla. Okamžikem odstranění vady díla začne běžet nová lhůta splatnosti faktury v délce třiceti (30) kalendářních dnů.
7. Objednatel nebude poskytovat zhotoviteli jakékoliv zálohy na úhradu ceny díla nebo její části.
8. Objednatel je oprávněn před uplynutím lhůty splatnosti faktury vrátit bez zaplacení fakturu, která neobsahuje náležitosti stanovené touto smlouvou nebo budou-li tyto údaje uvedeny chybně. Zhotovitel je povinen podle povahy nesprávnosti fakturu opravit nebo nově vyhotovit. V takovém případě není objednatel v prodlení se zaplacením ceny díla. Okamžikem doručení náležitě doplněné či opravené faktury začne běžet nová lhůta splatnosti faktury v délce třiceti (30) kalendářních dnů.

#### Článek VI.

##### Kontrola provádění díla

1. Objednatel je oprávněn kontrolovat provádění díla. Zjistí-li, že zhotovitel provádí dílo v rozporu se svými povinnostmi stanovenými touto smlouvou, je objednatel oprávněn dožadovat se toho, aby dílo bylo prováděno v souladu s touto smlouvou. Vznikly-li

prováděním díla v rozporu s touto smlouvou vady, má objednatel právo požadovat po zhotoviteli jejich odstranění a bezvadné plnění.

2. Kontrola průběhu prací na díle bude vykonávána dle potřeb objednatele. Oprávněnými osobami k provádění kontrol díla je kontaktní osoba objednatele, případně další osoby stanovené objednatelem. Zhotovitel se zavazuje předkládat objednateli na jeho žádost písemné informace o průběhu a obsahu prací v rámci zhotovení díla, a to nejpozději do pěti (5) pracovních dnů od doručení žádosti objednatele, která může být učiněna a doručena i prostřednictvím emailu, datové schránky nebo faxu.
3. Zhotovitel je povinen zapracovat do díla připomínky uplatněné objednatelem v průběhu zhotovení díla bez jakéhokoli nároku na zvýšení ceny díla, pokud jejich zapracování do díla nepovede prokazatelně ke zhoršení kvality zhotovovaného díla.

#### **Článek VII. Povinnost mlčenlivosti**

1. Zhotovitel se zavazuje zachovávat ve vztahu ke třetím osobám mlčenlivost o informacích, které při plnění této smlouvy získá od objednatele nebo o objednateli či jeho zaměstnancích a spolupracovnících a nesmí je zpřístupnit bez písemného souhlasu objednatele žádné třetí osobě ani je použít v rozporu s účelem této smlouvy, ledaže se jedná:
  - a. o informace, které jsou veřejně přístupné, nebo
  - b. o případ, kdy je zpřístupnění informace vyžadováno zákonem nebo závazným rozhodnutím oprávněného orgánu.
2. Zhotovitel je povinen zavázat povinností mlčenlivosti podle odstavce 1 všechny osoby, které se budou podílet na poskytování služeb objednateli dle této smlouvy.
3. Za porušení povinnosti mlčenlivosti osobami, které se budou podílet na poskytování služeb dle této smlouvy, odpovídá zhotovitel, jako by povinnost porušil sám.
4. Povinnost mlčenlivosti trvá i po skončení účinnosti této smlouvy.
5. Veškerá komunikace mezi smluvními stranami bude probíhat prostřednictvím osob oprávněných jednat jménem smluvních stran, kontaktních osob, popř. jimi pověřených pracovníků.

#### **Článek VIII. Smluvní pokuty a odstoupení od smlouvy**

1. V případě nedodržení termínu zhotovení a předání řádně zhotoveného díla podle čl. III. ze strany zhotovitele, v případě nepřevzetí díla ze strany objednatele z důvodů vad díla nebo v případě prodlení zhotovitele s odstraněním vad díla je zhotovitel povinen uhradit objednateli smluvní pokutu ve výši 0,05 % z celkové ceny díla s DPH za každý i započatý kalendářní den prodlení.
2. Jestliže zhotovitel poruší jakoukoli povinnost podle čl. VII., zavazuje se zhotovitel uhradit objednateli smluvní pokutu ve výši 5.000,- Kč (slovy: pět tisíc korun českých) za každé jednotlivé porušení povinnosti.
3. Objednatel je povinen zaplatit zhotoviteli za prodlení s úhradou faktury po sjednané lhůtě splatnosti úrok z prodlení ve výši 0,05 % z dlužné částky vč. DPH dle příslušné faktury za každý, byť i započatý, den prodlení.
4. Smluvní pokuta a úrok z prodlení jsou splatné do čtrnácti (14) kalendářních dnů ode dne jejího uplatnění.

5. Zaplacením smluvní pokuty a úroku z prodlení není dotčen nárok smluvních stran na náhradu škody nebo odškodnění v plném rozsahu ani povinnost zhotovitele řádně dokončit dílo.
6. Za podstatné porušení této smlouvy zhotovitelem, které zakládá právo objednatele na odstoupení od této smlouvy, se považuje zejména:
  - a) prodlení zhotovitele se zhotovením a předáním řádně zhotoveného díla o více než sedm (7) kalendářních dnů;
  - b) neodstranění vad díla ve lhůtě stanovené podle čl. III a čl. IX.;
  - c) porušení jakékoli povinnosti zhotovitele podle čl. VII.;
  - d) nezpracování připomínek objednatele do díla;
  - e) postup zhotovitele při zhotovení díla v rozporu s pokyny objednatele.
7. Objednatel je dále oprávněn od této smlouvy odstoupit v případě, že
  - a) vůči majetku zhotovitele probíhá insolvenční řízení, v němž bylo vydáno rozhodnutí o úpadku, pokud to právní předpisy umožňují;
  - b) insolvenční návrh na zhotovitele byl zamítnut proto, že majetek zhotovitele nepostačuje k úhradě nákladů insolvenčního řízení;
  - c) zhotovitel vstoupí do likvidace.
8. Zhotovitel je oprávněn od smlouvy odstoupit v případě, že objednatel bude v prodlení s úhradou svých peněžitých závazků vyplývajících z této smlouvy po dobu delší než šedesát (60) kalendářních dní.
9. Objednatel je oprávněn vypovědět tuto smlouvu kdykoliv s třicetidenní (30) výpovědní lhůtou, která počíná běžet prvním dnem následujícím po doručení výpovědi. V takovém případě je zhotovitel povinen učinit již jen takové úkony, bez nichž by mohly být zájmy objednatele vážně ohroženy.
10. Účinky každého odstoupení od smlouvy nastávají okamžikem doručení písemného projevu vůle odstoupit od této smlouvy druhé smluvní straně. Odstoupení od smlouvy se nedotýká zejména nároku na náhradu škody, smluvní pokuty a povinnosti mlčenlivosti.

#### **Článek IX.**

##### **Záruka a sankce za její nedodržení**

1. Zhotovitel odpovídá za jakost jím provedených prací (díla) dle této smlouvy po dobu 60 měsíců od data předání díla objednateli za podmínek uvedených v záručním listě. Je nutné uvést podmínky údržby a zacházení s výrobky a materiály, jejichž nedodržení vylučuje odpovědnost za výskyt vady v záruční lhůtě.
2. Veškeré vady díla je objednatel povinen uplatnit u zhotovitele bez zbytečného odkladu poté, kdy vadu zjistil, a to formou písemného oznámení o vadě, telefonicky, faxem, datovou zprávou nebo emailem na adresy uvedené v Čl. I. smlouvy. Na ohlášení vad je zhotovitel povinen odpovědět do dvou pracovních dnů ode dne doručení.
3. Zhotovitel se zavazuje odstranit jím uznané reklamované vady ve lhůtě 10 dnů od doručení reklamace objednatele.
4. Zhotovitel je povinen v případě prodlení s vyřízením reklamace zaplatit objednateli smluvní pokutu ve výši 500,- Kč, a to za každý případ a za každý kalendářní den prodlení. Sjednanou smluvní pokutu je povinen zaplatit do čtrnácti (14) kalendářních dnů ode dne jejího uplatnění.
5. Reklamace jsou ze strany objednatele řešeny kontaktními osobami objednatele.

## **Článek X. Ostatní ujednání**

1. Zhotovitel se bude po celou dobu provádění prací řídit platnými předpisy v oblasti bezpečnosti a ochrany zdraví, požární ochrany a ochrany životního prostředí.
2. Zhotovitel je oprávněn provádět změny ve složení realizačního týmu, který poskytuje objednateli služby na základě této smlouvy, pouze s předchozím souhlasem objednatele. Zhotovitel je povinen provést změnu člena realizačního týmu na základě odůvodněného požadavku Objednatele, a to bez zbytečného odkladu po uplatnění tohoto požadavku u zhotovitele.
3. Zhotovitel bere na vědomí, že veškeré práce při realizaci předmětu plnění zakázky budou realizovány za plného provozu stanice, jejíž činnost nesmí být narušena, nesmí být omezena ani výjezdová činnost jednotky.
4. Smluvní strany jsou povinny bez zbytečného odkladu oznámit druhé smluvní straně změnu údajů v záhlaví smlouvy.
5. Zhotovitel není bez předchozího písemného souhlasu objednatele oprávněn postoupit práva a povinnosti z této smlouvy na třetí osobu.
6. Zhotovitel je povinen dokumenty související s poskytováním služeb dle této smlouvy uchovávat nejméně po dobu pěti (5) let od konce účetního období, ve kterém došlo k zaplacení poslední části ceny poskytnutých služeb popř. k poslednímu zdanitelnému plnění dle této smlouvy, a to zejména pro účely kontroly oprávněnými kontrolními orgány.
7. Zhotovitel je povinen umožnit kontrolu dokumentů souvisejících s poskytováním služeb dle této smlouvy ze strany objednatele a jiných orgánů oprávněných k provádění kontroly, a to zejména ze strany Ministerstva vnitra ČR, Ministerstva financí ČR, územních finančních orgánů, Nejvyššího kontrolního úřadu, případně dalších orgánů oprávněných k výkonu kontroly a ze strany třetích osob, které tyto orgány ke kontrole pověří nebo zmocní.
8. Zhotovitel je povinen ve smyslu ustanovení § 2 písm. e) zákona č. 320/2001 Sb., o finanční kontrole ve veřejné správě a o změně některých zákonů (zákon o finanční kontrole), spolupůsobit při výkonu finanční kontroly.
9. Zhotovitel je povinen upozornit objednatele písemně na existující či hrozící střet zájmů bezodkladně poté, co střet zájmů vznikne nebo vyjde najevo, pokud zhotovitel i při vynaložení veškeré odborné péče nemohl střet zájmů zjistit před uzavřením této smlouvy.
10. Zhotovitel bez jakýchkoliv výhrad souhlasí se zveřejněním své identifikace a dalších údajů uvedených ve smlouvě včetně ceny díla.

## **Článek XI. Závěrečná ustanovení**

1. Kontaktní osoby smluvních stran uvedené v čl. I jsou oprávněny k poskytování součinnosti dle této smlouvy, nejsou však jakkoli oprávněny či zmocněny ke sjednávání změn nebo rozsahu této smlouvy.
2. Smlouva nabývá platnosti dnem jejího podpisu oběma smluvními stranami a účinnosti dnem jejího zveřejnění v registru smluv dle zákona č. 340/2015 Sb., o registru smluv. Smlouva bude v registru smluv uveřejněna Hasičským záchranným sborem Zlínského kraje, a to nejdéle do 30 dnů od uzavření této smlouvy. V případě, že dle podmínek stanovených v zákoně o registru smluv není nutné smlouvu uveřejňovat, nabývá tato smlouva platnosti a účinnosti podpisem stran.
3. S odkazem na zákon č. 340/2015 Sb., o zvláštních podmínkách účinnosti některých smluv, uveřejňování těchto smluv a o registru smluv (zákon o registru smluv), v platném znění, se smluvní strany dohodly, že tuto smlouvu uveřejní v registru smluv za podmínek stanovených uvedeným zákonem. Smluvní strany prohlašují, že skutečnosti uvedené v

této smlouvě nepovažují za obchodní tajemství ve smyslu ust. § 504 občanského zákoníku a udělují svolení k jejich užití a zveřejnění bez ustanovení jakýchkoliv dalších podmínek.

4. Vztahy touto smlouvou neupravené se řídí platným českým právním řádem zejména § 2586 a násl. zákona č. 89/2012 Sb., občanský zákoník, ve znění pozdějších předpisů.
5. V případě uzavření této smlouvy ve dvojazyčném znění je rozhodné znění v českém jazyce. Veškerá komunikace smluvních stran bude probíhat v českém jazyce.
6. Tuto smlouvu lze měnit, doplňovat či zrušit pouze dohodou smluvních stran, a to písemnými listinnými dodatky číslovanými vzestupnou řadou; jiná ujednání jsou neplatná.
7. Smluvní strany se zavazují, že veškeré spory vzniklé v souvislosti s realizací smlouvy budou řešeny smírnou cestou – dohodou. Nedojde-li k dohodě, bude spor projednán před příslušným českým soudem podle platného českého právního řádu.
8. Smluvní strany se dohodly podle § 89a občanského soudního řádu, že ve sporu z této smlouvy bude dána místní příslušnost Okresního soudu ve Zlíně, případně Krajského soudu v Brně, jako soudu prvního stupně.
9. Veškerá korespondence mezi smluvními stranami, včetně jejich prohlášení, je ve vztahu k této smlouvě irelevantní, není-li ve smlouvě stanoveno jinak.
10. Tato smlouva je vyhotovena ve dvou (2) stejnopisech, z nichž jeden (1) obdrží objednatel a jeden (1) zhotovitel. Objednatel po podpisu této smlouvy vyznačí na všechny stejnopisy evidenční číslo této smlouvy.
11. Každá ze smluvních stran prohlašuje, že tuto smlouvu uzavírá svobodně a vážně, že považuje obsah této smlouvy za určitý a srozumitelný, a že jsou jí známy veškeré skutečnosti, jež jsou pro uzavření této smlouvy rozhodující, na důkaz čehož připojují smluvní strany k této smlouvě své podpisy.
12. Nedílnou součástí této smlouvy jsou níže uvedené přílohy, podepsané osobou oprávněnou jednat jménem zhotovitele.

Seznam příloh:

**příloha č. 1:** Položkový rozpočet

**příloha č. 2:** Zadávací podmínky objednatele

Ve Zlíně dne 11. 08. 2023

V Jestřabí dne 2.8.2023

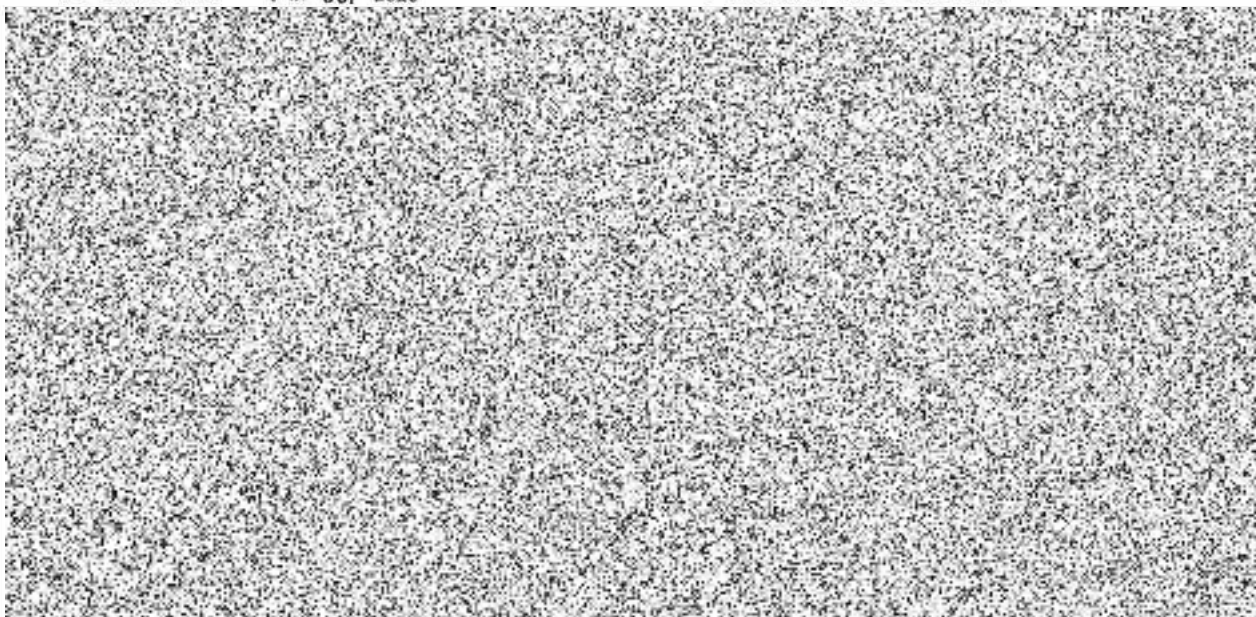

Příloha č.1 SoD 4699-Položkový rozpočet						
Díl	jednotka	množs	cena za jednotku	cena bez DPH	DPH 21%	Cena včetně DPH
* doplnit modrá pole						
<b>OPLOCENÍ</b>						
Panel 3D 1530/2500/5mm HNZ - včetně osazení	ks	5	1 490,00 Kč	8 940,00 Kč	1 877,40 Kč	10 817,40 Kč
Panel 3D 1530/2000/5mm HNZ - včetně osazení	ks	3	1 490,00 Kč	4 470,00 Kč	938,70 Kč	5 408,70 Kč
Panel 3D 1530/1000/5mm HNZ - včetně osazení	ks	1	1 490,00 Kč	1 490,00 Kč	312,90 Kč	1 802,90 Kč
Sloupek 40/60 v. 260cm HNZ - včetně osazení	ks	12	550,00 Kč	6 600,00 Kč	1 386,00 Kč	7 986,00 Kč
Přichytka panelu průběžná HNZ	ks	18	45,00 Kč	810,00 Kč	170,10 Kč	980,10 Kč
Přichytka panelu koncová HNZ	ks	18	45,00 Kč	810,00 Kč	170,10 Kč	980,10 Kč
Přichytka panelu U43 HNZ	ks	6	45,00 Kč	270,00 Kč	56,70 Kč	326,70 Kč
Vyměření a vykolikování pozemku	hm	27	40,00 Kč	1 080,00 Kč	226,80 Kč	1 306,80 Kč
Vrtání děr pro sloupky a vzpěry	ks	14	700,00 Kč	9 800,00 Kč	2 058,00 Kč	11 858,00 Kč
Betonáž sloupků vč.betonu	komplet	14	1 000,00 Kč	14 000,00 Kč	2 940,00 Kč	16 940,00 Kč
<b>CENA CELKEM ZA DÍL:</b>				48 270,00 Kč	10 136,70 Kč	58 406,70 Kč
<b>POSUVNÁ BRÁNA š. 6000mm v. 1600mm</b>						
Posuvná volně nesená průmyslová brána pro průjezd š. 6000mm	komplet	1	200 000,00 Kč	200 000,00 Kč	42 000,00 Kč	242 000,00 Kč
výška křídla od povrchu asfaltu v.1600mm						
výplň svislý jeří						
povrchová úprava - žárový zinek						
<b>CENA CELKEM ZA DÍL:</b>				200 000,00 Kč	42 000,00 Kč	242 000,00 Kč
<b>POHON BRÁNY</b>						
Pohon brány 230V, 480W, 1.150N	komplet	1	20 000,00 Kč	20 000,00 Kč	4 200,00 Kč	24 200,00 Kč
řídící jednotka s možností nastavení automatického zavření						
bezpečnostní fotobuňky						
maják LED včetně držáku						
<b>CENA CELKEM ZA DÍL:</b>				20 000,00 Kč	4 200,00 Kč	24 200,00 Kč
<b>BRANKA š. 1200mm v. 1600mm</b>						
Vstupní branka pro průchod š.1200 mm	komplet	1	25 000,00 Kč	25 000,00 Kč	5 250,00 Kč	30 250,00 Kč
výška branky od povrchu asfaltu v.1600mm						
výplň svislý jeří						
povrchová úprava - žárový zinek						
kování koule/klika, elektrozámek, vložka						
Sloupky pro branku	ks	2	1 000,00 Kč	2 000,00 Kč	420,00 Kč	2 420,00 Kč
<b>CENA CELKEM ZA DÍL:</b>				27 000,00 Kč	5 670,00 Kč	32 670,00 Kč
<b>MONTÁŽ BRÁNY A BRANKY</b>						
Montáž brány, zprovoznění	komplet	1	20 000,00 Kč	20 000,00 Kč	4 200,00 Kč	24 200,00 Kč

\* jedná se o dílec pro

\* přibližný rozměr





## **Příloha č.2 SoD 4699 – Zadávací podmínky objednatele**

# SCHÉMA OPLOCENÍ AREÁLU HS VALAŠSK

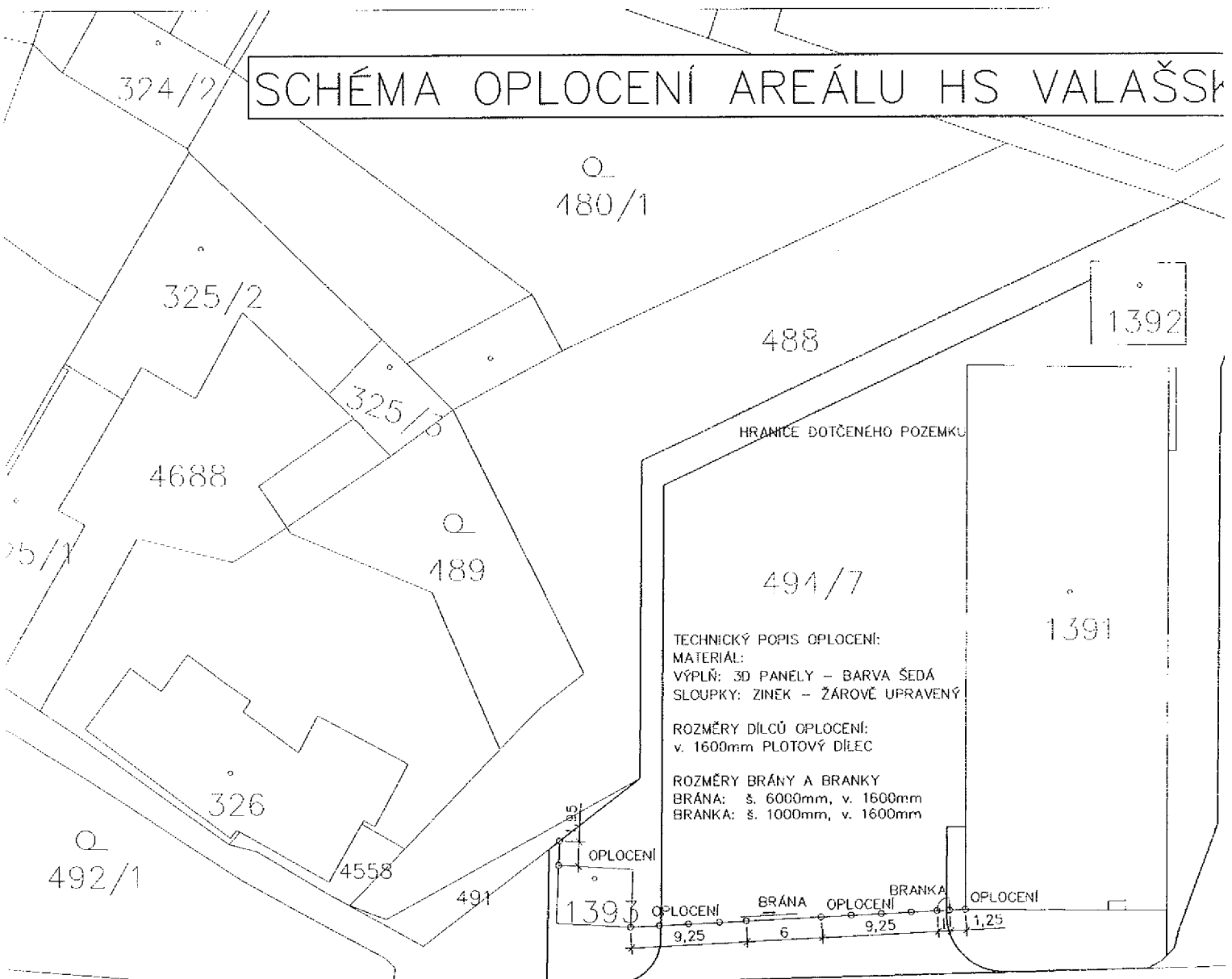

494/3 Brumovská

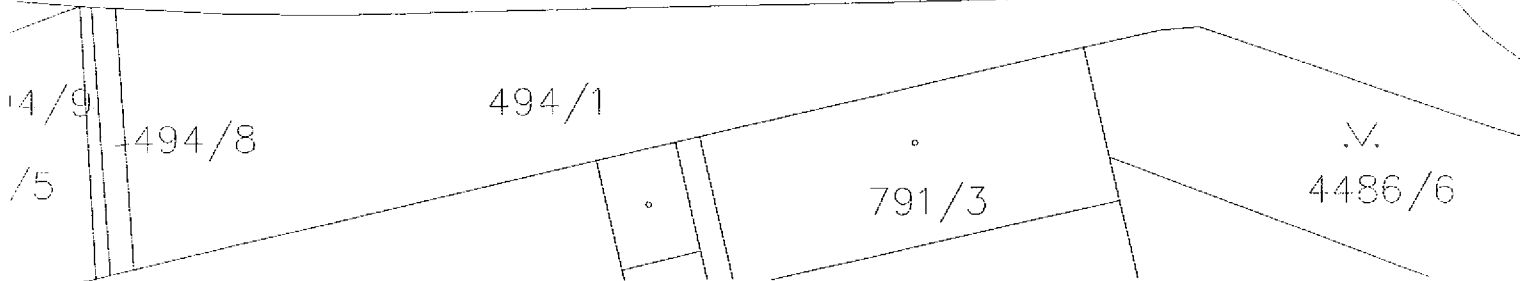

DETAIL – OPLOCENÍ Z 3D PANELŮ

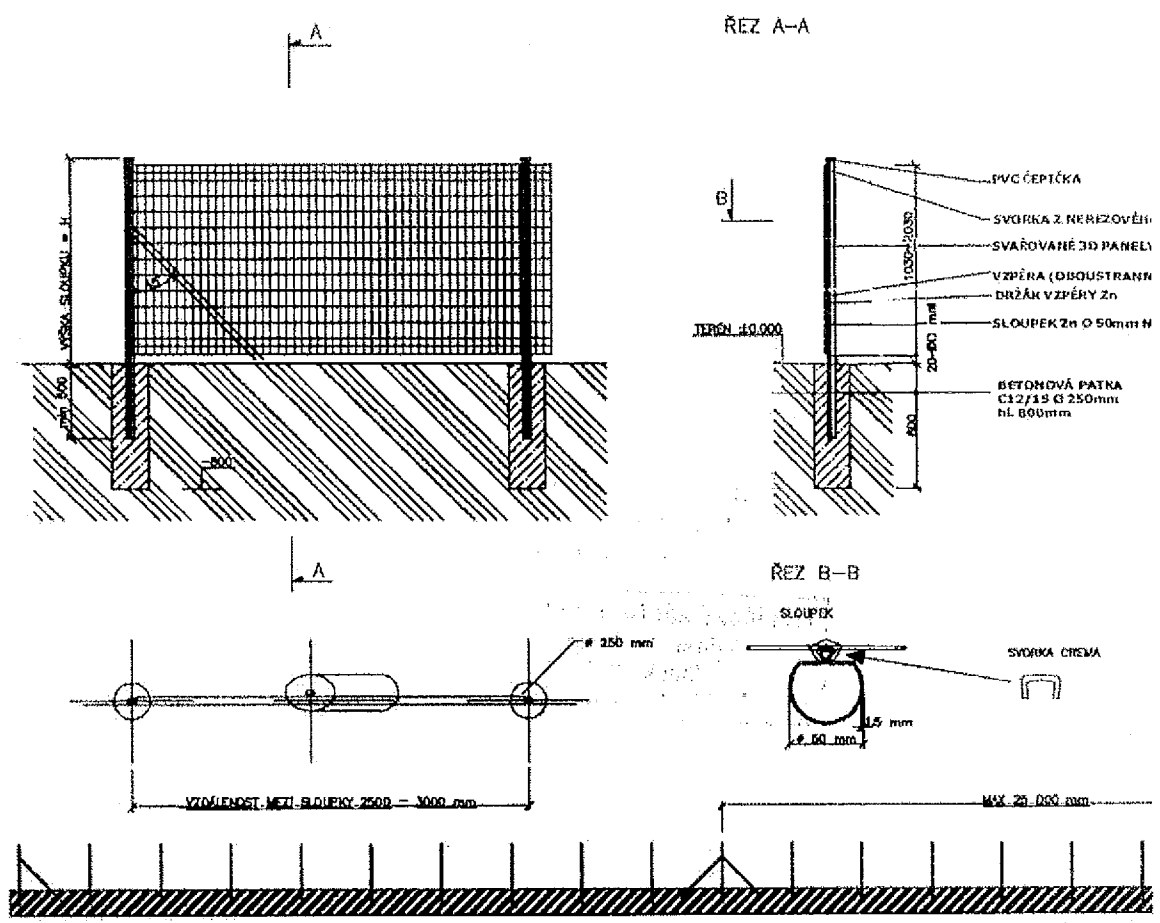

Oplocení cca 29m sestaven z 3D panelů a sloupků, povrchová úprava žárový zinek  
Výška plotu 1600mm, šířka plotového dílce 2500mm.

Posuvná volně stojící nesená brána s pojezdem – povrchová úprava žárový zinek, motor  
230V

Brána – délka 6000mm

Vstupní branka šířka 1000mm, výška 1600mm, výplň branky stejná jako u plotových dílců,  
kování koule-klika

Ovládání přes čidla a kódový režim.

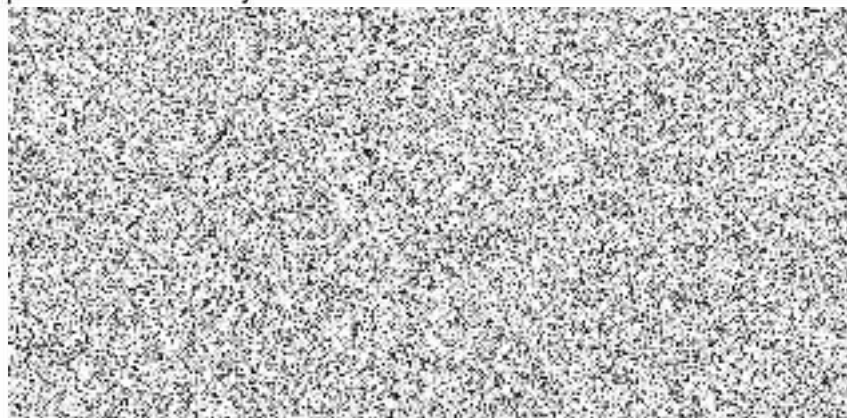

REFERENČNÍ FOTOGRAFIE OBDOBNÉHO OPLOCENÍ:

