

**Položkový rozpočet, ZL43**

S:	EPS+NZS
O:	Úprava systému EPS v místnosti MR D3 1.65
R:	D.01.01.4.h EP ASŘ

P.č.	Číslo položky	Název položky	MJ	Množství	Cena / MJ	Celkem	Cen. soustava / platnost
	<b>EPS 01</b>	<b>Elektricko požární signalizace</b>					
		Kryt hlásiče do VZT	ks	1,00000			Vlastní
		Hlásič do VZT	ks	1,00000			Vlastní
		Venturiho trubice 0,6m	ks	1,00000			Vlastní
		Montážní sada pro instalaci na VZT potrubí	ks	1,00000			Vlastní
		Úprava kabeláží	kpl	1,00000			Vlastní
		Inženýrská a koordinační činnost	kpl	1,00000			Vlastní
		Opticko-kouřový hlásič	ks	1,00000			SoD
		Patice pro hlásiče	ks	1,00000			SoD
		<b>Celkem</b>					

Název zakázky: Nemocnice Vyškov - stavební úpravy křídla D3 pro  
magnetickou rezonanci  
Číslo zakázky: 100745

**BLOCK**<sup>®</sup>  
Clean Room Solutions

Zhotovitel: BLOCK CRS a.s. Valašské Meziříčí  
Objednatel: Nemocnice Vyškov p.o.

## ZMĚNOVÝ LIST Č. 44

### SO, PS: D.1.01.04.f Vzduchotechnika

**Popis změn a zdůvodnění:** Dodávka a montáž 2 ks stěnových požárních klapek mezi m.č.D3.072 do m.č. D3.024 z důvodů funkčnosti kompletního systému VZT dle požadavku projektanta.

#### Změnu požaduje:

Zhotovitel  Objednatel  Ostatní  
Jméno:

#### Změna je dokladována:

- Zápisem ve stavebním deníku ze dne  
 Vypracováním změny projektu číslo  
 Zapracováním do dokumentace skutečného provedení stavby  
 Zápisem z kontrolního dne nebo zápisem z jednání ze dne  
 Ostatní:

#### Vliv změny na soubory projektové dokumentace:

Ano  Ne

#### Vliv změny na validace:

Ano  Ne

#### Cena změny dodávky je stanovena:

- Bez změny  
 Odečtem položky rozpočtu, č.  
 Dohodou  Jiný postup

#### Vliv změny na konečný termín dokončení díla:

- Dodávka a montáž proběhne do 30 dnů od podpisu tohoto změnového listu.  
 Posunutí konečného termínu předání

#### Vliv změny na cenu díla:

- Bez vlivu na cenu  
 Změna ceny díla o Kč: 32 500,-00 Kč bez DPH

#### Realizace změny bude prověřena zkouškou:

Ano  Ne



BLOCK CRS a.s., U Kasáren 727, 757 01 Valašské Meziříčí, Czech Republic

[www.blockcrs.cz](http://www.blockcrs.cz)

Rozdělovník: 1x zhotovitel

Datum vydání: 18.05.2023

1x objednatel

Počet příloh: 1

Výtisk číslo: 1

Název zakázky: Nemocnice Vyškov - stavební úpravy křídla D3 pro magnetickou rezonanci

**BLOCK**<sup>®</sup>  
Clean Room Solutions

Číslo zakázky: 100745

Jména odpovědných zástupců za zhotovitele:

Jména odpovědných zástupců za objednatele:

 - vedoucí manažer stavby

 - provozně technický náměstek

 - ředitel divize projektový management

 - TDI

 - člen představenstva

 - AD

Datum:

Podpis:

Datum:

Podpis:

Po podpisu tohoto změnového listu odpovědnými zástupci smluvních stran má tento změnový list charakter:

- dodatek ke smlouvě;
- podklad k dodatku ke smlouvě
- podklad ke změně projektové dokumentace

Přílohy:

1. Rozpočet



[www.blockcrs.cz](http://www.blockcrs.cz)

Rozdělovník: 1x zhotovitel

Datum vydání: 18.05.2023

2/2

1x objednatel

Počet příloh: 1

## Položkový rozpočet stavby, ZL50-44

Stavba: **VZT**

Objekt: **D.1.01.04.f**

Rozpočet: **01**                      **Rozpočet ke změnovému listu**

Objednatel: **Nemocnice Vyškov, p.o.**

IČO: **839205**

DIČ: **CZ839205**

Zhotovitel: **BLOCK CRS, a.s.**

IČO: **7333366**

DIČ: **CZ7333366**

Vypracoval: **BLOCK CRS,  
a.s.**

Rozpis ceny			Celkem
HSV			0,00
PSV			32 500,00
MON			0,00
Vedlejší náklady			0,00
Ostatní náklady			0,00
<b>Celkem</b>			<b>32 500,00</b>

### Rekapitulace daní

Základ pro sníženou DPH	<b>15 %</b>	<b>0,00 CZK</b>
Základ pro základní DPH	<b>21 %</b>	<b>32 500,00 CZK</b>
Zaokrouhlení		<b>0,00 CZK</b>

**Cena celkem bez DPH**

**32 500,00 CZK**

v

\_\_\_\_\_

dne

\_\_\_\_\_



Za zhotovitele



Za objednatele

Položkový rozpočet, ZL44

S:	VZT
O:	
R:	D.01.01.4.f VZT

P.č.	Číslo položky	Název položky	MJ	Množství	Cena / MJ	Celkem	Ceník
<b>Díl:</b>							
		Dodávka a montáž požárního stěnového uzávěru vč. kontroly požárního bezpečnostního prvku	ks	2,00000			

**Celkem**

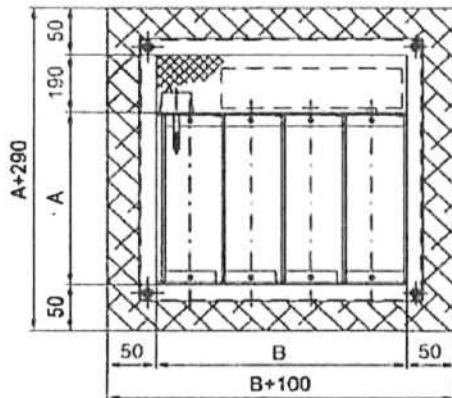

**Rozměry a hmotnosti**

A x B [mm]	Počet listů	Hmot. FDML* [kg]	Hmot. KMM** [kg]	Servopohon		S <sub>ef</sub> [m <sup>2</sup> ]
				Belimo	Gruner	
200 x 300	2	14	1	BFL	340TA-03	0,0276

Položkový rozpočet, ZL44

S:	VZT
O:	
R:	D.01.01.4.f VZT

P.č.	Číslo položky	Název položky	MJ	Množství	Cena / MJ	Celkem	Ceník
------	---------------	---------------	----	----------	-----------	--------	-------

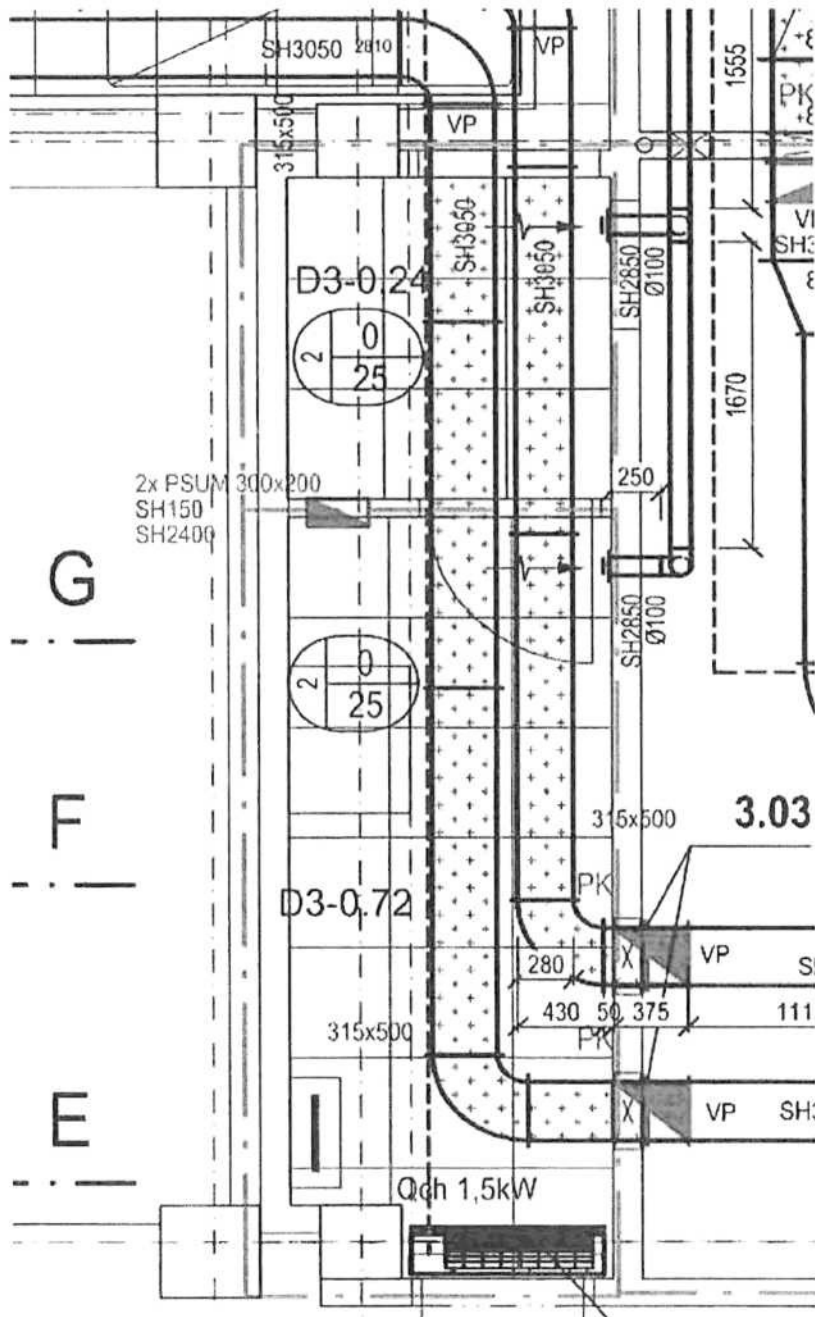

Název zakázky: Nemocnice Vyškov - stavební úpravy křídla D3 pro  
magnetickou rezonanci  
Číslo zakázky: 100745

**BLOCK**<sup>®</sup>  
Clean Room Solutions

Zhotovitel: **BLOCK CRS a.s. Valašské Meziříčí**  
Objednatel: **Nemocnice Vyškov p.o.**

## ZMĚNOVÝ LIST Č. 45

### SO, PS: D.1.01.4d SLABOPROUD

**Popis změn a zdůvodnění:** Předkládáme vám tento změnový list na základě požadavku  
objednatel a to:

Odpčet ACS-CT22, CT02 - čtečky nejsou potřeba

Stožár STA – požadavek na doplnění napojení stožáru STA, kde byl požadavek na přesun do jiné pozice  
SK – datové zásuvky - doplnění kamer do čekáren z důvodů legislativního požadavku na monitorování  
zdravotního stavu pacientů , doplnění přívodů pro bezdrátový tel.

Přídavný spínač pro ovládání druhého zařízení (2N) - Jedná se o doplňkové zařízení pro El. vrátník (2N),  
sloužící k spínání dalšího zařízení

Osazení rozvaděče pro dodavatele CT

**Změnu požaduje:**

Zhotovitel  Objednatel  Ostatní  
Jméno:

**Změna je dokladována:**

- Zápisem ve stavebním deníku ze dne  
 Vypracováním změny projektu číslo  
 Zapracováním do dokumentace skutečného provedení stavby  
 Zápisem z kontrolního dne nebo zápisem z jednání ze dne  
 Ostatní: požadavek z KD stavby

**Vliv změny na soubory projektové dokumentace:**

Ano  Ne

**Vliv změny na validace:**

Ano  Ne

**Cena změny dodávky je stanovena:**

- Bez změny  
 Odečtem položky rozpočtu, č.  
 Dohodou  Jiný postup

**Vliv změny na konečný termín dokončení díla:**

- Bude dokončeno do 30 dnů po podpisu tohoto změnového listu  
 Posunutí konečného termínu předání

**Vliv změny na cenu díla:**

- Bez vlivu na cenu  
 Změna ceny díla o Kč: **34 018,25 Kč bez DPH**

**Realizace změny bude prověřena zkouškou:**

Ano  Ne



Název zakázky: Nemocnice Vyškov - stavební úpravy křídla D3 pro magnetickou rezonanci

**BLOCK**<sup>®</sup>  
Clean Room Solutions

Číslo zakázky: 100745

Jména odpovědných zástupců za zhotovitele:

Jména odpovědných zástupců za objednatele:

 – vedoucí manažer stavby

 – provozně technický náměstek

 – ředitel ústředí projektového managementu

 – TDI

 – člen představenstva

 – AD

 – člen představenstva

Datum:

Podpis:

Datum:

Podpis:

Po podpisu tohoto změnového listu odpovědnými zástupci smluvních stran má tento změnový list charakter:

- dodatek ke smlouvě:
- podklad k dodatku ke smlouvě
- podklad ke změně projektové dokumentace

Přílohy:

1. Rozpočet



Rozdělovník: 1x zhotovitel

Datum vydání: 12.05.2023

www.blockcrs.cz

2/2

1x objednatel

Počet příloh: 1





Položkový rozpočet, ZL45

S:	Slaboproud
O:	Úprava SLP
R:	D.01.01.4.d Slaboproud

P.č.	Číslo položky	Název položky	MJ	Množství	Cena / MJ	Celkem	Ceník	Cen. soustava / platnost
<b>Díl: M22 03</b>		<b>Elektronická kontrola vstupu (EKV)</b>						
		V rozpočtu je uvedeno, že kabeláže jsou již nainstalovány. Požadavek proběhl v době kdy byla kabeláž několik týdnů holová. Kabely jsou smotaný a označeny v podhledu na pozici dle PD						
46	Pol_0051	bezkontaktní čtečka proxy tango bitá	ks	-2,00000				SOD
47	Pol_0052	Řídicí jednotka dveřní	ks	-2,00000				SOD
<b>Díl: M22 06</b>		<b>Společná TV anténa (STA)</b>						
0	0	Stožár STA	ks	1,00000				INDIVIDUÁLNÍ
<b>Díl: M22 01.1</b>		<b>Strukturované kabeláž - zásuvky</b>						
		První část je doplnění kamer do čekáren. Druhá část je doplnění přívodů pro bezdrátový tel.						
		Zásuvky SK - CCTV - doplnění kamerového systému						
8	Pol_0008	- 19"1U Patch Panel Cat 5e 24xRJ45 kompletní - součást Pol_0001	ks	1,00000				SOD
15	Pol_0015	Keystone 1xRJ45, kat 5e, nestíněný	ks	4,00000				SOD
18	Pol_0018	Kryt zásuvky komunikační	ks	4,00000				SOD
19	Pol_0019	Rámeček jednonásobný, bílý -	ks	108,00000				SOD
20	Pol_0020	Kabel U/UTP 4-pár kat. 5e, LSZH,	m	410,00000				SOD
71	Pol_0076	Elektroinstal. PVC trubka ohebná 29mm	m	410,00000				SOD
81	Pol_0086	Přichytka stahovacích pásek	ks	100,00000				SOD
100	Pol_0105	Štítek kabelový	ks	4,00000				SOD
110	Pol_0114	-S Měření kabelu, zpacování protokolu	ks	4,00000				SOD
		<b>Zásuvy SK - tel. DECT</b>						
8	Pol_0008	- 19"1U Patch Panel Cat 5e 24xRJ45 kompletní - součást Pol_0001	ks	0,00000				SOD
15	Pol_0015	Keystone 1xRJ45, kat 5e, nestíněný	ks	2,00000				SOD
18	Pol_0018	Kryt zásuvky komunikační	ks	2,00000				SOD
19	Pol_0019	Rámeček jednonásobný, bílý -	ks	2,00000				SOD
20	Pol_0020	Kabel U/UTP 4-pár kat. 5e, LSZH,	m	205,00000				SOD
71	Pol_0076	Elektroinstal. PVC trubka ohebná 29mm	m	20,00000				SOD
81	Pol_0086	Přichytka stahovacích pásek	ks	80,00000				SOD
100	Pol_0105	Štítek kabelový	ks	2,00000				SOD
110	Pol_0114	-S Měření kabelu, zpacování protokolu	ks	2,00000				SOD



Položkový rozpočet, ZL45

S:	Slaboproud
O:	Úprava SLP
R:	D.01.01.4.d Slaboproud

P.č	Číslo položky	Název položky	MJ	Množství	Cena / MJ	Celkem	Cenik	Cen. soustava / platnost
-----	---------------	---------------	----	----------	-----------	--------	-------	--------------------------

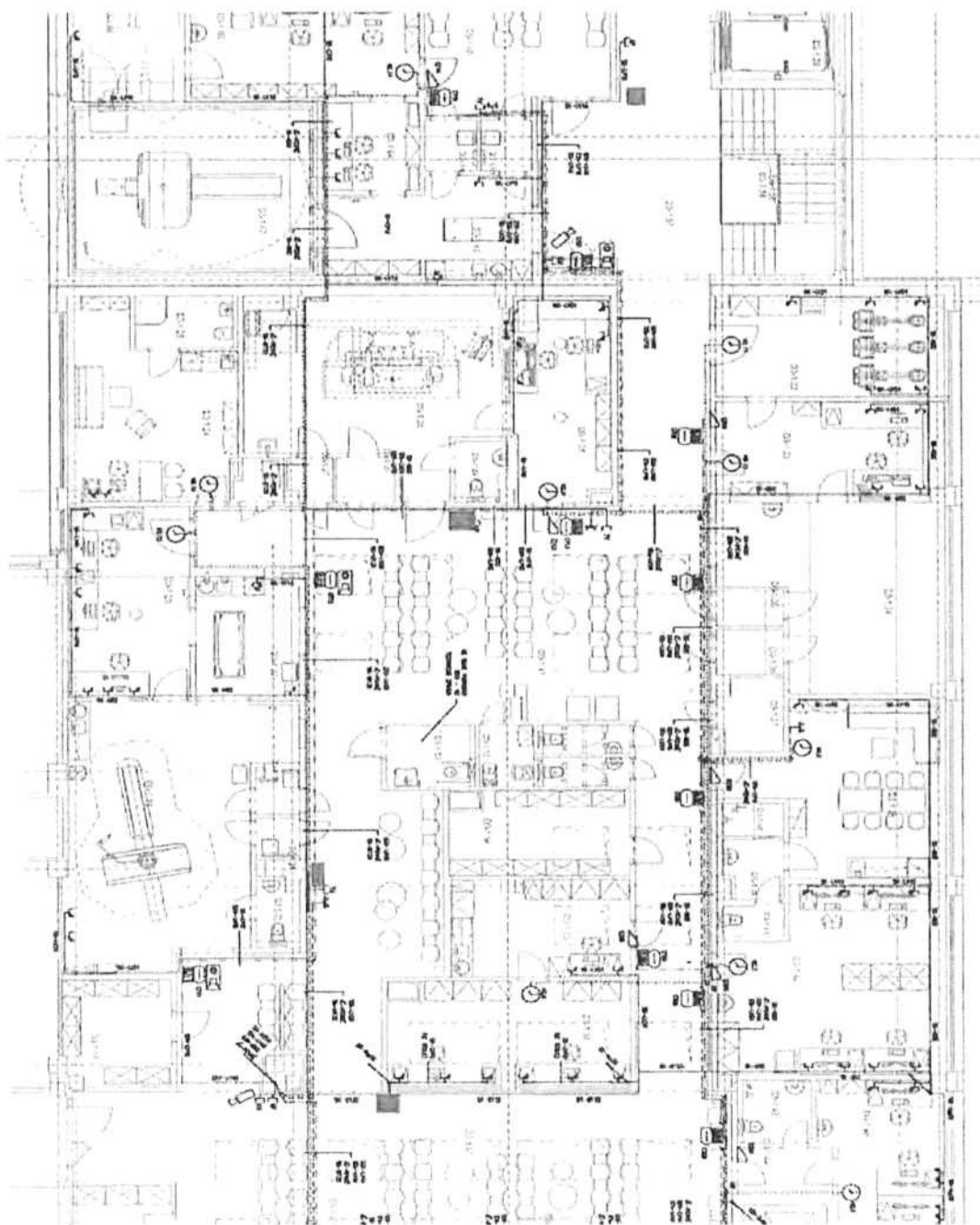

Název zakázky: Nemocnice Vyškov - stavební úpravy křídla D3 pro magnetickou rezonanci  
Číslo zakázky: 100745

**BLOCK**<sup>®</sup>  
Clean Room Solutions

Zhotovitel: BLOCK CRS a.s. Valašské Meziříčí  
Objednatel: Nemocnice Vyškov p.o.

## ZMĚNOVÝ LIST Č. 46

### SO, PS: D.1.01.ASŘ

**Popis změn a zdůvodnění:** Předkládáme Vám tento změnový list z důvodů požadavku objednatele na větší akustický útlum s ohledem na užívání místností. Změna se týká opláštění SDK příček z desek red piano na desky diamont v 1.NP dle přiloženého nákresu.

#### Změnu požaduje:

Zhotovitel  Objednatel  Ostatní  
Jméno:

#### Změna je dokladována:

Zápisem ve stavebním deníku ze dne  
 Vypracováním změny projektu číslo  
 Zapracováním do dokumentace skutečného provedení stavby  
 Zápisem z kontrolního dne nebo zápisem z jednání ze dne  
 Ostatní:

#### Vliv změn na soubory projektové dokumentace:

Ano  Ne

#### Vliv změn na validace:

Ano  Ne

#### Cena změny dodávky je stanovena:

Bez změny  
 Odečtem položky rozpočtu, č.  
 Dohodou  Jiný postup

#### Vliv změny na konečný termín dokončení díla:

Bez změny v případě podpisu do 26.6.2023  
 Posunutí konečného termínu předání

#### Vliv změny na cenu díla:

Bez vlivu na cenu  
 Změna ceny díla o Kč: 45 172,54 Kč bez DPH

#### Realizace změny bude prověřena zkouškou:

Ano  Ne



Název zakázky:

Nemocnice Vyškov - stavební úpravy křídla D3 pro magnetickou rezonanci

**BLOCK**<sup>®</sup>  
Clean Room Solutions

Číslo zakázky:

100745

Jména odpovědných zástupců za zhotovitele:

 - vedoucí manažer stavby



 ředitel divize projektový



 člen představenstva



Jména odpovědných zástupců za objednatele:

 - provozně technický náměstek

 TDI

 - AD

Datum:

Podpis:

Datum:

Podpis:

Po podpisu tohoto změnového listu odpovědnými zástupci smluvních stran má tento změnový list charakter:

- dodatek ke smlouvě:  
 podklad k dodatku ke smlouvě  
 podklad ke změně projektové dokumentace

Přílohy:

1. Rozpočet



Rozdělovník: 1x zhotovitel

1x objednatel

Formulář B-FM-7.2-02-02 / V10 / v.5 ke dni 12.02.2016

Datum vydání: 23.05.2023

Počet příloh: 1

www.blockcrs.cz

2/2

Výtisk číslo: 1



## Položkový rozpočet, ZL46

S:	ASŘ	
O:	Výměna SDK příček v 1.NP z red piano na desky akustické	
R:	D.01.01	ASŘ

P.č.	Číslo položky	Název položky	MJ	Množství	Cena / MJ	Celkem	Cen. soustava / platnost
<b>Díl: 399</b>		<b>Sádrokartonové kce</b>					
110		Záměna desek příčky sádrokarton. jednoduché kce s dvojitým opláštěním tl. 150mm z desek red piano na desky Knauf diamant	m2	103,80500			nová

akustické SDK příčky

mč: D1-1.38: (4,35+1,90+3,10+1,90+1,25)\*3,25

40,62500

mč: D1-1.42: (6,40+1,94)\*3,25

27,10500

mč: D1-1.09: (4,75)\*3,25

4,75\*3,25

mč: D1-1.15: (6,40+1,60+3,10)\*3,25

36,07500

103,80500

		Odvoz SDK RED ze stavby a výměna za akustické desky	kpl	1,00000			nová
--	--	---	-----	---------	--	--	------

**Celkem**

🏠 Stavby → 📄 Dokumenty → 📄 Přílohy → 📄 ZL46



### Deska sádrokartonová Knauf DIAMANT 12,5×1250×2000 mm

Intenzivně impregnovaná protipožární a akustická deska, vysoká únosnost a odolnost, lze ohybat, zakoneceni hran HRAK. Údla reakce na oheň A2-s1, d0. 12,5×1 250×2 000 mm

602,59 Kč / ks  
sleva 25%  
451,88 Kč  
bez DPH za ks  
180,75 Kč  
bez DPH za m<sup>2</sup>

Uzávěrka sádrokartonu

1 ks

Do košíku přidat 1 ks

451,88 Kč celkem bez DPH  
546,77 Kč celkem s DPH

Do košíku

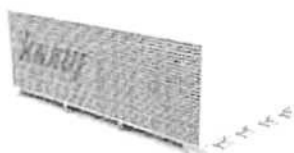

### Deska sádrokartonová Knauf RED Piano 12,5×1250×2000 mm

➤ Vyrobené v Česku 25 let + 10

pro konstrukce se zvýšenými požadavky na požární odolnost a akustiku, zakoneceni hran HRAK. Údla reakce na oheň A2-s1, d0. 12,5×1 250×2 000 mm

varianty 12,5 mm

16 600,00 Kč / ks  
sleva 30%  
11 760,00 Kč  
bez DPH za paletu  
84,90 Kč  
bez DPH za m<sup>2</sup>

Uzávěrka sádrokartonu

1 paleta

Do košíku přidat 1 paletu

11 760,00 Kč celkem bez DPH  
14 229,60 Kč celkem s DPH

Do košíku