

KUPNÍ SMLOUVA

Č.j. PPR-14046-18/ČJ-2023-990640

„Vázanka 92 PČR“

Čl. 1. Smluvní strany

/1/ Kupující:





ČESKÁ REPUBLIKA - Ministerstvo vnitra

sídlo: Praha 7, Nad Štolou 936/3, PSČ 170 34
IČO: 00007064
DIČ: CZ00007064
zastoupená: Ing. Martinem Fikáčkem
vedoucím odboru veřejných zakázek Ředitelství finanční a
majetkové správy Policejního prezidia ČR
bankovní spojení: Česká národní banka
číslo účtu: 5504881/0710
doručovací adresa: MINISTERSTVO VNITRA ČR
poštovní schránka 160
160 41 Praha 6
kontaktní adresa: Policejní prezidium ČR
Bubenečská 20, Praha 6
tel.: 974 835 653
e-mail: pp.ovz@pcr.cz
datová schránka: gs9ai55

(dále jen „kupující“) na jedné straně

a

/2/ Prodávající:

Název společnosti: N. Ties CLASSIC s.r.o.
sídlo: Brněnská 700, 500 06 Hradec Králové
IČO: 25925733
DIČ: CZ25925733
zapsaná: v obchodním rejstříku Krajského soudu v Hradci Králové, oddíl
C, vložka 14979
zastoupená: 
bankovní spojení: CSOB
číslo účtu: 251092464/0300
pracovní kontakt: 
tel.: 
e-mail: 
datová schránka: th26zcx

(dále jen „prodávající“) na straně druhé

(kupující a prodávající dále též společně jako „smluvní strany“ a každý jednotlivě jako „smluvní strana“)

u z a v í r a j í

podle ustanovení § 2079 a násl. zákona č. 89/2012 Sb., občanský zákoník, ve znění pozdějších předpisů (dále jen „občanský zákoník“) na základě rozhodnutí zadavatele o výběru dodavatele v souladu s ustanovením § 27 a § 31 zákona č. 134/2016 Sb., o zadávání veřejných zakázek, ve znění pozdějších předpisů (dále jen „zákon“)

tuto kupní smlouvu (dále jen „smlouva“)

Čl. 2. Předmět smlouvy

- /1/ Touto smlouvu se prodávající zavazuje, že kupujícímu odevzdá zboží uvedené v čl. 3 této smlouvy, které je předmětem koupě a umožní kupujícímu nabýt vlastnické právo.
- /2/ Kupující řádně dodané zboží převezme a zaplatí prodávajícímu kupní cenu dle čl. 6 této smlouvy.

Čl. 3. Zboží

- /1/ Zbožím se rozumí celkem 895 ks vázanek 92 PČR (dále i „vázanka“, „výrobky“ nebo „zboží“), z toho konkrétně 398 ks vázanky 92 tmavě modré pevný uzel a 497 ks vázanky 92 tmavě modré.
- /2/ Specifikace zboží a ceny je uvedena v příloze č. 1, která je nedílnou součástí této smlouvy.
- /3/ Zboží musí souhlasit ve všech detailech s technickými podmínkami uvedenými v příloze č. 1 této smlouvy.
- /4/ Veškeré následné odlišnosti ve výrobě musí být schváleny oběma smluvními stranami a zpracovány do technických podmínek.
- /5/ Hotové výrobky se přejímají podle technických podmínek. Výrobky musí ve všech detailech souhlasit s technickými podmínkami.

Čl. 4. Doba a místo plnění

- /1/ Prodávající se zavazuje odevzdat zboží kupujícímu jednou dodávkou nejpozději do čtyřicetipěti (45) dnů od podpisu této smlouvy.
- /2/ Místo plnění zboží je na adrese:
Policejní prezidium ČR
Ředitelství finanční a majetkové správy
Odbor výstrojní logistiky
oddělení skladu výstrojního majetku
281 07 Svojšice 142
(dále i „ŘFMS OVL PP Svojšice“)

Čl. 5. Dodání a převzetí zboží

/1/ Prodávající se zavazuje informovat kontaktní osobu kupujícího e-mailem a současně telefonicky o termínu dodání zboží nejméně pět (5) pracovních dnů předem.

Kontaktní osoba: 

/2/ Zboží je převzato podpisem dodacího listu odpovědným pracovníkem. Dodací list bude vyhotoven ve třech (3) vyhotoveních, každé vyhotovení bude podepsáno oběma smluvními stranami, prodávající obdrží dvě (2) vyhotovení a kupující obdrží jedno (1) vyhotovení. Jedno (1) vyhotovení dodacího listu následně přiloží prodávající k daňovému dokladu (dále jen „faktura“). K podpisu dodacího listu za kupujícího je oprávněn vedoucí skladu nebo jím pověřený pracovník.

/3/ Kupující nabývá vlastnické právo ke zboží okamžikem převzetí zboží od prodávajícího.

/4/ Nebezpečí škody na zboží přechází na kupujícího současně s nabytím vlastnického práva.

/5/ Prodávající odevzdá kupujícímu spolu se zbožím následující doklady:

- a) dodací list,
- b) záruční list.

/6/ Prodávající se zavazuje dodat zboží bez vad.

/7/ Vady zjevné při dodání zboží je kupující povinen sdělit prodávajícímu do pěti (5) pracovních dnů od převzetí, vady skryté je kupující povinen sdělit bez zbytečného odkladu po jejich zjištění a prověření.

/8/ Kupující je oprávněn odmítnout převzetí zboží, pokud nebude odevzdáno řádně v souladu s touto smlouvou a ve sjednané kvalitě.

Čl. 6. Kupní cena

/1/ Kupní cena se sjednává jako cena nejvýše přípustná, změna je přípustná pouze při zákonné změně daně z přidané hodnoty (dále jen „DPH“). Takováto změna smlouvy není důvodem k uzavření dodatku ke smlouvě dle čl. 12. odst. /7/ této smlouvy.

/2/ Celková cena za zboží činí:

- a) bez DPH: 59.965,- Kč (slovy: padesátdevět tisíc devět set šedesát pět korun českých),
- b) DPH 21 %: 12.592,65 Kč (slovy: dvanáct tisíc pět set devadesát dva korun českých a šedesát pět haléřů),
- c) včetně DPH: 72.557,65 Kč (slovy: sedmdesát dvacet tisíc pět set padesát sedm tisíc korun českých a šedesát pět haléřů).

/3/ Tato kupní cena zahrnuje veškeré náklady prodávajícího spojené s plněním této smlouvy.

/4/ Detailní rozpis kupní ceny je uveden v příloze č. 1 (Specifikace zboží a ceny), která je nedílnou součástí této smlouvy.

Čl. 7. Platební podmínky

/1/ Prodávajícímu vznikne právo fakturovat dnem převzetí zboží kupujícím na základě potvrzeného dodacího listu kupujícím.

/2/ Prodávající se zavazuje vystavit fakturu na:

Ministerstvo vnitra ČR

Nad Štolou 936/3
170 34 Praha 7

- /3/ Prodávající se zavazuje fakturu zaslat na poštovní adresu kupujícího ve lhůtě do čtrnácti (14) dnů po dodání zboží.

Poštovní adresa kupujícího:
Ministerstvo vnitra ČR
Poštovní schránka 160
160 41 Praha 6

- /4/ Každá faktura bude prodávajícím vyhotovena ve dvou (2) výtiscích (1 originál + 1 kopie) a přílohou faktury bude originál potvrzeného dodacího listu. **Dále prodávající zašle kopii faktury přes e-mail na [redacted] do čtrnácti (14) dnů** ode dne uskutečnění zdanitelného plnění. Do předmětu emailu prodávající uvede „PPR-14046/ČJ-2023-990640“.
- /5/ Každá faktura musí minimálně obsahovat:
- a) náležitosti dle ustanovení § 29 zákona č. 235/2004 Sb., o dani z přidané hodnoty, ve znění pozdějších předpisů a § 435 občanského zákoníku,
 - b) číslo jednací této smlouvy.
- /6/ Kupující je povinen zaplatit fakturu v termínu do třiceti (30) kalendářních dnů ode dne jejího prokazatelného doručení kupujícímu. Pokud prodávající doručí fakturu kupujícímu v období od 15. prosince aktuálního roku do 28. února následujícího roku bude splatnost faktury šedesát (60) dnů od dne doručení kupujícímu z důvodu rozpočtových pravidel kupujícího. Nebude-li faktura doručena kupujícímu v souladu s touto smlouvou, neběží lhůta splatnosti a kupující není v prodlení s placením. Případně-li poslední den splatnosti na den pracovního volna nebo pracovního klidu, pak je dnem splatnosti nejbližší následující pracovní den.
- /7/ Kupující je oprávněn ve lhůtě splatnosti vrátit bez zaplacení prodávajícímu fakturu, která není vystavena v souladu s touto smlouvou, nebo fakturu, která obsahuje nesprávné cenové údaje nebo není doručena v požadovaném množství výtisků, nebo bankovní účet uvedený na faktuře nemá prodávající řádně registrovaný v databázi „Registru plátců DPH“ a to s uvedením důvodu vrácení. Prodávající je v případě vrácení faktury povinen do deseti (10) pracovních dnů ode dne doručení opravit vrácenou fakturu nebo vyhotovit fakturu novou. Oprávněným vrácením faktury přestává běžet lhůta splatnosti. Nová lhůta v původní délce splatnosti běží znovu ode dne prokazatelného doručení opravené nebo nově vystavené faktury kupujícímu. Faktura se považuje za vrácenou ve lhůtě splatnosti, je-li v této lhůtě odeslána, a není nutné, aby byla v téže lhůtě doručena prodávajícímu, který ji vystavil.
- /8/ Pokud kupující uplatní nárok na odstranění vady zboží ve lhůtě splatnosti faktury, není povinen až do jejího odstranění uhradit cenu vadného zboží. Okamžikem odstranění vady zboží začne běžet nová lhůta splatnosti faktury v původní délce.
- /9/ Platby budou probíhat v korunách českých bezhotovostním převodem na účet prodávajícího.
- /10/ Účtovaná částka se považuje za uhrazenou okamžikem odepsání příslušné finanční částky z bankovního účtu kupujícího ve prospěch bankovního účtu prodávajícího.
- /11/ Kupující neposkytuje jakékoliv zálohy na úhradu ceny zboží.

Čl. 8. Záruka na jakost a reklamace

- /1/ Prodávající ručí za skryté konfekční vady zboží po dobu dvacetičtyř (24) měsíců ode dne převzetí zboží. Tyto záruční podmínky se vztahují na jakékoliv výrobní vady, které mají za následek nekompletnost výrobku a nesprávnou kvalitu. Prodávající garantuje, že po dobu pěti (5) let skladovatelnosti v původních obalech nedojde k poklesu fyzikálně mechanických vlastností materiálů a užitných vlastností vázanek.
- /2/ Kupující je oprávněn oznámit prodávajícímu vadu, na kterou se vztahuje záruka, bez zbytečného odkladu po jejím zjištění a uplatnit nároky z odpovědnosti za vady zboží, dle své volby, kdykoliv v záruční době. V oznámení je kupující povinen popsat vadu nebo alespoň způsob, jakým se vada projevuje s určením místa jejího výskytu, resp. místa, kde se projevila. Kupující oznámí prodávajícímu vadu datovou zprávou nebo emailem.
- /3/ Adresa pro uplatnění reklamace v ČR: **Brněnská 700, 500 06 Hradec Králové**
- /4/ V případě, že kupující uplatní nárok na odstranění vady, zavazuje se prodávající odstranit reklamované vady nejpozději do třiceti (30) dnů po písemném oznámení vady kupujícím. Reklamaci lze uplatnit nejpozději do posledního dne lhůty, přičemž i reklamace odeslaná v poslední den záruční doby se považuje za včas uplatněnou. Kupující uplatní nárok na odstranění vady datovou zprávou nebo e-mailem.
- /5/ Záruční doba neběží po dobu, po kterou kupující nemůže užívat zboží pro jeho vady, na které se vztahuje záruka.
- /6/ Reklamace jsou ze strany kupujícího řešeny ŘFMS OVL PP Svojsice, případně jinými pověřenými pracovníky kupujícího.

Čl. 9. Další povinnosti prodávajícího

- /1/ Prodávající se zavazuje zachovávat ve vztahu ke třetím osobám mlčenlivost o informacích, které při plnění této smlouvy získá od kupujícího nebo o kupujícím či jeho zaměstnancích a spolupracovnících a nesmí je zpřístupnit bez písemného souhlasu kupujícího žádné třetí osobě ani je použít v rozporu s účelem této smlouvy, ledaže se jedná
 - a) o informace, které jsou veřejně přístupné, nebo
 - b) o případ, kdy je zpřístupnění informace vyžadováno zákonem nebo závazným rozhodnutím oprávněného orgánu.
- /2/ Prodávající je povinen zavázat povinností mlčenlivosti podle odst. 1. tohoto článku všechny osoby, které se budou podílet na dodání zboží kupujícímu.
- /3/ Za porušení povinnosti mlčenlivosti osobami, které se budou podílet na dodání zboží, odpovídá prodávající, jako by povinnost porušil sám.
- /4/ Povinnost mlčenlivosti trvá i po skončení účinnosti této smlouvy.
- /5/ Prodávající prohlašuje, že zboží uvedené v čl. 3. této smlouvy nemá právní vady ve smyslu ustanovení § 1920 občanského zákoníku.
- /6/ Prodávající je povinen dokumenty související s prodejem zboží dle této smlouvy uchovávat nejméně po dobu deseti (10) let od konce účetního období, ve kterém došlo k zaplacení poslední části zboží, popř. k poslednímu zdanitelnému plnění dle této smlouvy, a to zejména pro účely kontroly oprávněnými kontrolními orgány.
- /7/ Prodávající souhlasí s tím, aby subjekty oprávněné dle § 2 písm. e) zákona č. 320/2001 Sb., o finanční kontrole ve veřejné správě a o změně některých zákonů (dále jen „zákon

- o finanční kontrole“), provedly finanční kontrolu závazkového vztahu vyplývajícího z této smlouvy.
- /8/ Prodávající je povinen ve smyslu ustanovení § 2 písm. e) zákona o finanční kontrole, spolupůsobit při výkonu finanční kontroly.
 - /9/ Prodávající je povinen sdělit kupujícímu informaci o splnění podmínky dle § 81 zákona č. 435/2004 Sb., o zaměstnanosti, ve znění pozdějších předpisů, pokud ji splňuje.
 - /10/ Prodávající je povinen upozornit kupujícího písemně na existující či hrozící střet zájmů bezodkladně poté, co střet zájmů vznikne nebo vyjde najevo, pokud prodávající i při vynaložení veškeré odborné péče nemohl střet zájmů zjistit před uzavřením této smlouvy. Střetem zájmů se rozumí činnost prodávajícího, v jejímž důsledku by došlo k naplnění zákona č. 159/2006 Sb., o střetu zájmů, ve znění pozdějších předpisů, a to v § 2 odst. 3 písm. b) a v § 3 odst. 3 písm. a).
 - /11/ Prodávající bez jakýchkoliv výhrad souhlasí se zveřejněním své identifikace a dalších údajů uvedených v této smlouvě včetně ceny zboží.
 - /12/ Prodávající je povinen bankovní účet, jím určený pro zaplacení jakéhokoliv závazku kupujícího vůči prodávajícímu na základě této smlouvy, od uzavření této smlouvy do ukončení její účinnosti, zveřejnit způsobem umožňujícím dálkový přístup ve smyslu § 96 odst. 2 zákona č. 235/2004 Sb., o dani z přidané hodnoty.
 - /13/ Prodávající bude při plnění předmětu této smlouvy postupovat s odbornou péčí, podle nejlepších znalostí a schopností, sledovat a chránit oprávněné zájmy kupujícího a postupovat v souladu s jeho pokyny nebo s pokyny jím pověřených osob.
 - /14/ Prodávající se zavazuje převzít odpovědnost za škody vzniklé v důsledku vady zboží v rozsahu a za podmínek stanovených v § 2939 občanského zákoníku. Bude-li se poškozený v případě škody vzniklé v důsledku vady na zboží dovolávat odpovědnosti u kupujícího za takto vzniklou škodu podle právních předpisů odlišných od občanského zákoníku a náhrada škody bude kupujícím poskytnuta, prodávající takto poskytnutou náhradu kupujícímu plně uhradí.
 - /15/ Prodávající prohlašuje, že nebude uplatňovat na předmět zakázky ochranu dle zákona č. 478/1992 Sb. o užitných vzorech a zákona č. 207/2000 Sb. o ochraně průmyslových vzorů a o změně zákona č. 527/1990 Sb. o vynálezech, průmyslových vzorech a zlepšovacích návrzích, ve znění pozdějších předpisů, pokud ano, pak pouze v součinnosti s kupujícím.
 - /16/ Prodávající se zavazuje, že při plnění předmětu této smlouvy neporuší práva třetích osob, která těmto osobám mohou plynout z práv k duševnímu vlastnictví zejména z autorských práv a práv průmyslového vlastnictví. Prodávající se zavazuje, že kupujícímu uhradí veškeré případné náklady, výdaje, škody a majetkovou i nemajetkovou újmu, které kupujícímu vzniknou v důsledku uplatnění těchto práv třetích osob vůči kupujícímu v souvislosti s porušením výše uvedené povinnosti prodávajícího.
 - /17/ Prodávající bere na vědomí, že vlastnosti a kvalitu zboží může kupující dodatečně prověřovat v rozsahu daném přílohou č. 1 (Specifikace zboží a ceny) této smlouvy, tzn., že může být prověřena např. i zdravotní nezávadnost použitých materiálů.
 - /18/ Prodávající se zavazuje plnit veškeré povinnosti vyplývající z právních předpisů České republiky, zejména pak z předpisů pracovněprávních, předpisů z oblasti zaměstnanosti a bezpečnosti ochrany zdraví při práci, a to vůči všem osobám, které se na plnění předmětu této smlouvy podílejí.

Čl. 10. Sankece

- /1/ Prodávající je povinen v případě prodlení s dodáním zboží, které nebylo dodáno v termínu podle ustanovení čl. 4. odst. /1/ této smlouvy, zaplatit smluvní pokutu kupujícímu ve výši 0,05 % z ceny té části zboží s DPH, které nebylo dodáno, a to za každý i započatý den prodlení, přičemž cena zboží je specifikována v ustanovení čl. 6. této smlouvy.
- /2/ Kupující je povinen v případě nezaplacení kupní ceny v termínu dle čl. 7. odst. /6/ této smlouvy zaplatit úrok z prodlení ve výši 0,05 % za každý i započatý den prodlení z fakturované, nezaplacené ceny zboží s DPH za každý den prodlení.
- /3/ Prodávající je povinen v případě porušení závazku dle čl. 8. odst. /4/ této smlouvy (zejména prodlení s provedením reklamace, nedůvodné odmítání provedení reklamace apod.) zaplatit kupujícímu smluvní pokutu ve výši 0,05 % z ceny reklamovaného zboží za každý i započatý den prodlení.
- /4/ Prodávající je povinen v případě porušení závazku blíže specifikovaného v čl. 9. odst. /1/ až /5/ této smlouvy zaplatit kupujícímu smluvní pokutu ve výši 10 % z celkové kupní ceny včetně DPH.
- /5/ Smluvní pokuty a úrok z prodlení jsou splatné do třiceti (30) kalendářních dnů od data, kdy byla povinné smluvní straně doručena oprávněnou smluvní stranou písemná výzva k jejich zaplacení, a to na bankovní účet oprávněné smluvní strany uvedený v této smlouvě.
- /6/ Smluvní pokuty mohou být kombinovány (tzn., že uplatnění jedné smluvní pokuty nevylučuje souběžné uplatnění jakékoliv jiné smluvní pokuty).
- /7/ Ustanoveními o smluvní pokutě není dotčen případný nárok kupujícího na náhradu škody vůči prodávajícímu v částce převyšující výši smluvní pokuty sjednané pro příslušné porušení povinnosti prodávajícího a povinnost prodávajícího řádně dodat kupujícímu zboží.
- /8/ Smluvní pokuty a náhradu škody dle této smlouvy a dle občanského zákoníku, které je povinen zaplatit prodávající kupujícímu, uplatňuje za kupujícího odpovědný pracovník Ředitelství logistického zabezpečení Policejního Prezidia ČR, případně jiný pověřený pracovník kupujícího.

Čl. 11 Odstoupení od smlouvy

- /1/ Kupující je oprávněn odstoupit od této smlouvy nebo její části v případě podstatného porušení této smlouvy prodávajícím. Za podstatné porušení se považuje zejména:
 - a) prodlení prodávajícího s dodáním zboží o více než třicet (30) dní,
 - b) prodlení prodávajícího s provedením reklamace o více než třicet (30) dní nebo nedůvodné odmítání provedení reklamace prodávajícím (odstoupení od této smlouvy je možné v rozsahu reklamovaného plnění),
 - c) vadné plnění zboží podle § 2099 občanského zákoníku (odstoupení od této smlouvy kupující provede v souladu s § 2106 odst. 1 písm. d) občanského zákoníku),
 - d) nepravdivé nebo zavádějící prohlášení prodávajícího podle čl. 9. odst. /5/ této smlouvy,
 - e) dodané zboží neodpovídá specifikaci zboží uvedené v příloze č. 1 této smlouvy.
- /2/ Kupující je dále oprávněn od této smlouvy odstoupit v případě, že:
 - a) vůči majetku prodávajícího probíhá insolvenční řízení, v němž bylo vydáno rozhodnutí o úpadku,

- b) prodávající je nespolehlivým plátcem dle § 106a zákona č. 253/2004 Sb., o dani z přidané hodnoty,
 - c) prodávající bezodkladně neoznámí prokazatelně kupujícímu skutečnost, že je v insolvenční nebo že hrozí její vznik, popř. že bylo správcem daně vydáno rozhodnutí, že je prodávající nespolehlivým plátcem dle § 106a zákona č. 253/2004 Sb., o dani z přidané hodnoty,
 - d) prodávající vstoupí do likvidace,
 - e) prodávající nemá bankovní účet řádně registrován v databázi „Registru plátců DPH“.
- /3/ Prodávající je oprávněn odstoupit od této smlouvy, pokud je kupující v prodlení s úhradou faktury o více než třicet (30) dnů od data splatnosti faktury.
- /4/ Účinky odstoupení nastávají dnem doručení písemného oznámení o odstoupení druhé smluvní straně.

Čl. 12. Společná a závěrečná ustanovení

- /1/ Tato smlouva se řídí právním řádem České republiky. Práva a povinnosti smluvních stran neupravené touto smlouvou se řídí podle příslušných právních předpisů.
- /2/ Smluvní strany se dohodly, že v případě pochybností o datu doručení jakéhokoliv dokumentu uvedeného v této smlouvě se má za to, že dnem doručení se rozumí pátý (5) pracovní den ode dne odeslání dokumentu s výjimkou dokumentů, u kterých je určena lhůta pro doručení delší, a toto odeslání musí být potvrzeno doručovací společností.
- /3/ Smluvní strany se zavazují, že veškeré spory vzniklé v souvislosti s realizací této smlouvy budou řešeny smírnou cestou – dohodou. Nedojde-li k dohodě, budou spory řešeny před příslušnými soudy.
- /4/ Každá ze smluvních stran je povinna bez zbytečného odkladu písemně sdělit druhé smluvní straně případnou změnu v údajích uvedených v záhlaví této smlouvy.
- /5/ Prodávající ani kupující nejsou bez předchozího písemného souhlasu druhé smluvní strany oprávněni postoupit práva a povinnosti z této smlouvy na třetí osobu.
- /6/ Nevymahatelnost či neplatnost kteréhokoliv ustanovení této smlouvy nemá vliv na vymahatelnost či platnost zbývajících ustanovení této smlouvy, pokud z povahy nebo obsahu takového ustanovení nevyplývá, že nemůže být odděleno od ostatního obsahu této smlouvy.
- /7/ Tato smlouva může být měněna nebo doplňována pouze na základě dohody obou smluvních stran písemnými číslovanými dodatky k této smlouvě.
- /8/ Povinnost uzavření dodatku se nevztahuje na změnu pověřených pracovníků, kteří jsou prodávajícím i kupujícím určeni v této smlouvě. Takováto změna pověřených pracovníků bude pouze písemně oznámena druhé smluvní straně.
- /9/ Smluvní strany se dohodly, že tuto smlouvu mohou ukončit vzájemnou dohodou.
- /10/ Tato smlouva nabývá platnosti dnem jejího podpisu oběma smluvními stranami a účinnosti dnem uveřejnění v registru smluv dle zákona č. 340/2015 Sb., o zvláštních podmínkách účinnosti některých smluv, uveřejňování těchto smluv a o registru smluv (zákon o registru smluv), ve znění pozdějších předpisů. Smluvní strany se dohodly, že zveřejnění této smlouvy v registru smluv zabezpečí kupující.
- /11/ Smluvní strany prohlašují, že si tuto smlouvu přečetly, s jejím obsahem souhlasí a potvrzují, že byla sepsána na základě jejich pravé svobodné vůle, a na důkaz toho připojují své podpisy.

/12/ Tato smlouva je uzavřena elektronicky.

/13/ Nedílnou součástí této smlouvy je:

Příloha č. 1 (Specifikace zboží a ceny) – 4 listy

za kupujícího

Ing. Martin Fikáček

vedoucí odboru veřejných zakázek

Ředitelství finanční a majetkové správy PP

za prodávajícího



N. Ties CLASSIC s.r.o.

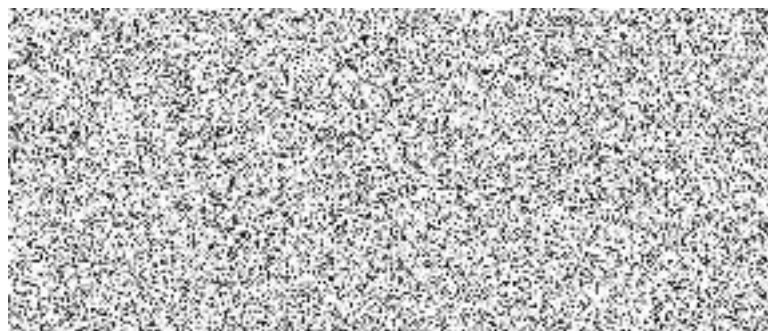
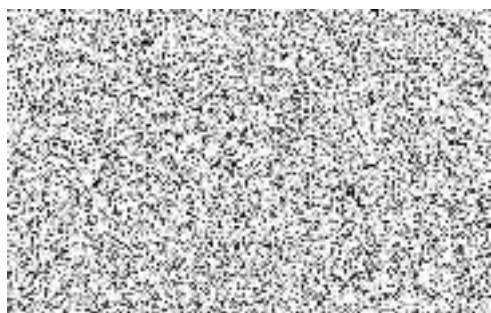

Specifikace zboží a ceny

Specifikace zboží

A) POPIS:

- A. Vázanka 92 tm. modrá je klasická vázanka určená k nošení ke stejnokroji 92 Policie České republiky.
- B. Vázanka 92 tm. modrá s pevným uzlem je klasická vázanka opatřená pevným uzlem a je určená k nošení ke stejnokroji 92 Policie České republiky.

Vázanky mají pololahvovitý tvar, klasického střihu. Spodní část se rozšiřuje až do šíře 8 cm, špička vázank má úhel 90°, další rozměry jsou uvedeny v technickém nákresu pro jednotlivé typy vázank. Vázanky jsou vyrobeny ze 100 % polyesteru v žakárové vazbě barvě tmavomodré.

B) TECHNICKÝ NÁKRES:

- A. Vázanka 92 tm. modrá:

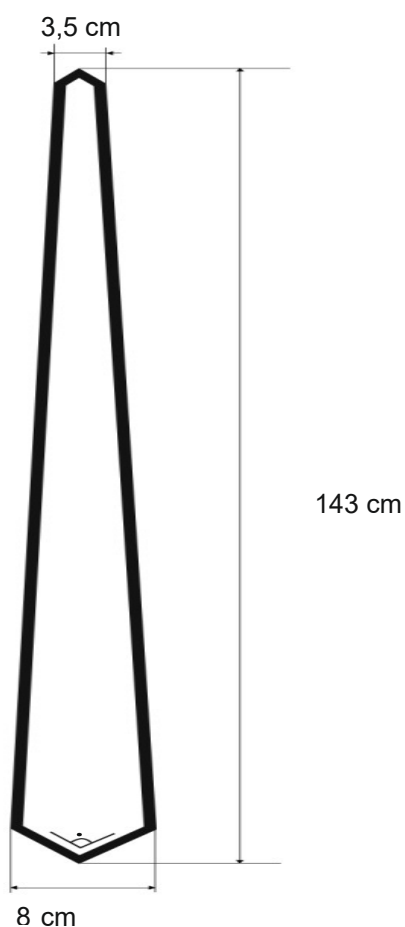

B. Vázanka 92 tm. modrá s pevným uzlem:

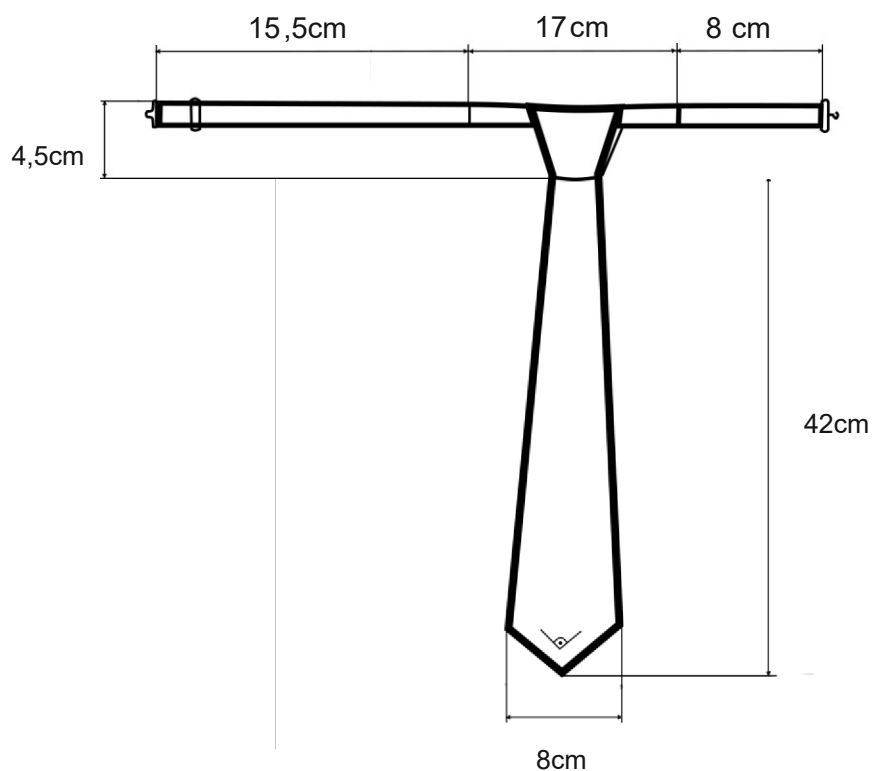

C) PROVEDENÍ:

A. Vázanka 92 tm. modrá:

- a) délka - 143 cm, tolerance ± 3 cm
- b) šířka předního dílu - 8 cm, tolerance $\pm 0,5$ cm
- c) šířka zadního dílu - 3,5 cm, tolerance $\pm 0,5$ cm
- d) barva tmavomodrá

B. Vázanka 92 tm. modrá s pevným uzlem:

- a) délka včetně pevného uzlu - 46,5 cm, tolerance ± 2 cm
- b) šířka předního dílu - 8 cm, tolerance $\pm 0,5$ cm
- c) pro ostatní rozměry platí tolerance ± 1 cm
- d) barva tmavomodrá

D) MATERIÁL:

A. Vázanka 92 tm. modrá:

Svrchní materiál:

100 % polyester tkaný žakár - materiál osnova, útek: 167 dtex S90 polyester

Dostav a na 1cm - osnova : 47,5; útek: 35

PANTONE barva: PANTONE 289 CP (povolená barevná odchylka je stupeň 4 šedé stupnice)

Vložkový materiál:

70% viskóza / 30% polyester

vazba: plátňová

plošná hmotnost v g/m² : 270

úprava: oboustranně počesaný, tužení

B. Vázanka 92 tm. modrá s pevným uzlem:

Svrchní materiál:

100 % polyester tkaný žakár - materiál osnova, útek: 167 dtex S90 polyester

dostava na 1cm - osnova : 47,5; útek: 35

PANTONE barva: PANTONE 289 CP (povolená barevná odchylka je stupeň 4 šedé stupnice)

Vložkový materiál:

70% viskóza / 30% polyester

vazba: plátňová

plošná hmotnost v g/m² : 270

úprava: oboustranně počesaný, tužený

Pásek se zapínáním:

prádlová pruženka šíře 9 mm

kovový posunovač

kovový kroužek

kovový háček

E) Značení výrobků

Výrobky jsou označeny textilní etiketou. Na každé vázance jsou našity dvě textilní etikety, které obsahují následující údaje:

- dodavatel
- název výrobku
- symboly ošetřování dle ČSN EN ISO 3758
- materiálové složení v plném znění
- měsíc/rok výroby

Po celou dobu životnosti výrobku je zajištěna čitelnost textilní etikety.

F) Balení výrobků

Výrobky se balí po 1 ks do PE (polyetylen) sáčku. 20 ks výrobků se vloží do kartonové krabice min. - tři vrstvý kartón.

Každý kartonová krabice je označena následujícími údaji:

- dodavatel
- název výrobku
- počet kusů
- měsíc/rok výroby

Každá kartonová krabice obsahuje jeden typ vázanky a to buď vázanka 92 tmavě modrá, nebo vázanka 92 tmavě modrá pevný uzel. Pokud karton neobsahuje daný počet 20 ks stejného typu vázank, je počet kusů výrazně označen.

G) Doprava

Dopravu zboží provede prodávající do skladu kupujícího. Při dopravě jsou zajištěny takové podmínky, aby nedošlo ke znehodnocení nebo ztrátě zboží. Za obsah zásilky odpovídá prodávající.

H) Skladování

Výrobky se skladují v suchých, čistých a uzavřených skladovacích prostorách minimálně 1 m od topných těles a bez přímého vlivu slunečních paprsků, při teplotě (5 – 25) ° C a relativní vlhkosti cca 60 %.

Specifikace ceny

Zboží	Množství ks	Cena za 1 ks bez DPH	DPH za 1 ks	Cena za 1 s ks DPH	Cena celkem bez DPH	DPH celkem	Cena celkem s DPH
Vázanka 92 tmavě modrá pevný uzel	398	67	14,07	81,07	26 666	5 599,86	32 265,86
Vázanka 92 tmavě modrá	497	67	14,07	81,07	33 299	6 992,79	40 291,79
Celkem							72 557,65