

# Smlouva o dílo č. KT/12789/23

na realizaci stavby

## „B2304 Výměna oken a sanace ostění ZŠ Ruská v Litvínově“

### Město Litvínov

se sídlem: Městský úřad Litvínov, Náměstí Míru 11, 436 01 Litvínov  
IČO: 002 66 027  
DIČ: CZ 00266027  
zastoupené: Karlem Rosenbaumem, 1. místostarostou města  
adresa DS: 8tybqzk  
e-mailová adresa: podatelna@mulitvinov.cz  
bankovní spojení: Komerční banka, a. s., č.ú.: 0000921491/0100

na straně jedné (dále jen „**Objednatel**“)

a

### ZPS Stavební s.r.o.

se sídlem: Dolní Jiřetín 13, 434 01 Horní Jiřetín  
zapsaná: u Krajského soudu v Ústí nad Labem, spis. značka C 43352  
IČO: 080 12 202  
DIČ: CZ 08012202  
zastoupená: Pavlínou Semovou, jednatelkou společnosti  
adresa DS: nrmp5m  
e-mailová adresa: [redacted]  
bankovní spojení: Komerční banka, a. s., č.ú.: 115-8929090267/0100

na straně druhé (dále jen „**Zhotovitel**“)

(Objednatel a Zhotovitel dále též společně jako „**Smluvní strany**“)

uzavírají níže uvedeného data v souladu s § 2586 a násl. zákona č. 89/2012 Sb., občanský zákoník, ve znění pozdějších předpisů (dále jen „**občanský zákoník**“)

tuto smlouvu o dílo č. KT/12789/23 (dále jen „**Smlouva**“)

## Článek 1. – Úvod

1.1. Tato Smlouva je uzavírána na základě výsledku zadávacího řízení, které nebylo zadávacím řízením podle zákona č. 134/2016 Sb., o zadávání veřejných zakázek, ve znění příslušných předpisů (dále jen „**ZZVZ**“) na veřejnou zakázku na stavební práce s názvem „B2304 Výměna oken a sanace ostění ZŠ Ruská v Litvínově“, ev. č. zakázky na Objednatelově profilu zadavatele P23V00000040 (dále jen „**Veřejná zakázka**“).

1.2. Základní údaje o stavbě, která je předmětem Veřejné zakázky a dílem dle této Smlouvy:

Název stavby: **B2304 Výměna oken a sanace ostění ZŠ Ruská v Litvínově**

Místo stavby: Základní škola v ul. Ruská, č.p. 2059, v Litvínově (dále jen „**staveniště**“)

Součástí stavby jsou následující stavební objekty:





Tělocvična - severní pohled (pouze severní strana budovy) - vybourání plastových rámců oken včetně křidel, demontáž oplechování parapetů a následná montáž plastových oken s rámem a oplechování parapetů, montáž plastových meziokenních vložek v přízemí, oprava ostění a tmelení spár. Z vnitřní strany oken tělocvičny bude umístěna ochranná polyamidová síť vhodná pro tělocvičny.

Budova B - východní pohled (pouze východní strana budovy) – výměna parapetů a úprava parapetní plochy, zateplení špalet a nadpraží, přetmelení dilatačních spár, zednické začistění oken.

Podrobnosti a další informace o předmětu veřejné zakázky jsou uvedeny v soupisu prací a v technické specifikaci.

## Článek 2. – Osoby oprávněné jednat ve věcech technických

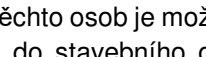

2.1. Objednatel si zvolil následující zástupce pověřené jednáním ve věcech technických a jednáním na stavbě za Objednatele (dále jen „**Zástupce ve věcech technických**“):

- 2.1.1. , vedoucí odboru investic a regionálního rozvoje;
- 2.1.2. , vedoucí oddělení investic, odboru investic a regionálního rozvoje;
- 2.1.3. , referent odboru investic a regionálního rozvoje;
- 2.1.4. , referent odboru investic a regionálního rozvoje;
- 2.1.5. , referent odboru investic a regionálního rozvoje;
- 2.1.6. , referent odboru investic a regionálního rozvoje.

Změna těchto osob je možná prostým písemným oznámením Zhotoviteli nebo oznámením provedeným zápisem do stavebního deníku. Kontaktní údaje Zástupce ve věcech technických sdělí Objednatel Zhotoviteli zápisem do stavebního deníku.

2.2. Funkci technického dozoru Objednatele jako stavebníka při provádění díla bude vykonávat osoba, kterou určí Objednatel (dále jen „**TDS**“). Objednatel zašle Zhotoviteli písemné oznámení o určení TDS včetně uvedení kontaktních údajů nebo údaje o osobě TDS a jejích kontaktních údajích zaznamená do stavebního deníku. Změna TDS je možná prostým písemným oznámením Zhotoviteli nebo oznámením provedeným zápisem do stavebního deníku.

2.3. Zhotovitel si zvolil zástupce pověřené poskytováním součinnosti Objednateli, jednáním ve věcech technických a jednáním na stavbě za Zhotovitele:

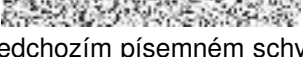
- 2.3.1. Stavbyvedoucí:   
č. autorizace/registrace ČKAIT:   
kontaktní telefon:   
kontaktní e-mail: 

Změna této osoby je možná pouze po předchozím písemném schválení Objednatelem a za podmínky nahrazení pracovníka osobou stejné nebo vyšší kvalifikace a zkušeností.

## Článek 3. – Dílo

3.1. Zhotovitel se touto Smlouvou zavazuje pro Objednatele provést na svůj náklad a nebezpečí dílo, kterým je stavba „B2304 Výměna oken a sanace ostění ZŠ Ruská v Litvínově“ (dále jen „**dílo**“), a to v rozsahu dle soupisu stavebních prací a dodávek, vypracovaného Ing. Danielem Šimmerem, se sídlem Lounice 17, 436 01 Litvínov, IČ: 73760820, (dále jen „**Výkaz výměr**“) a dále dle rozsahu technické specifikace

3.2. Objednatel se za podmínek stanovených touto Smlouvou zavazuje dílo převzít a zaplatit za něj cenu ve výši a způsobem stanoveným touto Smlouvou.

3.3. Dílem je provedení výměny oken a sanace ostění v objektu Základní školy v ul. Ruská v Litvínově, kdy v jednotlivých budovách budou provedeny zejm. následující práce:

Tělocvična - severní pohled (pouze severní strana budovy) - vybourání plastových rámců oken včetně křídel, demontáž oplechování parapetů a následná montáž plastových oken s rámem a oplechování parapetů, montáž plastových meziokenních vložek v přízemí, oprava ostění a tmelení spár. Z vnitřní strany oken tělocvičny bude umístěna ochranná polyamidová síť vhodná pro tělocvičny.

Budova B - východní pohled (pouze východní strana budovy) – výměna parapetů a úprava parapetní plochy, zateplení špalet a nadpraží, přetmelení dilatačních spár, zednické začištění oken.

3.4. Zhotovitel bude při plnění této Smlouvy postupovat podle následujících závazných podkladů, a to se sestupným pořadím významnosti (tzn. dokument uvedený v odst. 3.4.1. této Smlouvy je nejvýznamnější a dokument uvedený v odst. 3.4.4. této Smlouvy je nejméně významný):

3.4.1. tato Smlouva (tělo Smlouvy);

3.4.2. oceněný Výkaz výměr (dále jen „**Rozpočet**“), který je přílohou této Smlouvy;

3.4.3. zadávací podmínky Veřejné zakázky;

3.4.4. nabídka Zhotovitele podaná v zadávacím řízení na Veřejnou zakázku.

3.5. Zhotovitel se v rámci provedení díla zavazuje zajistit veškeré práce, dodávky, služby, výkony a činnosti nutné ke zhotovení díla, zejména:

3.5.1. zajistit a provést všechna opatření organizačního a stavebně technologického charakteru k řádnému provedení díla,

3.5.2. provést bezpečnostní opatření na ochranu osob a majetku (zejména chodců a vozidel v místech dotčených stavbou),

3.5.3. zpracovat dílenskou a výrobní dokumentaci potřebnou pro provedení stavby,

3.5.4. zajistit ostrahu stavby a staveniště, materiálů a strojů na staveništi,

3.5.5. zajistit bezpečnost práce a ochrany životního prostředí,

3.5.6. zřídit a odstranit zařízení staveniště,

3.5.7. zajistit odvoz, uložení a likvidaci odpadů v souladu s právními předpisy,

3.5.8. uvést všechny povrchy dotčené stavbou do původního stavu (prostory uvnitř stavby, chodby, zeleň apod.)

3.5.9. zajistit koordinační a kompletační činnost celé stavby,

3.5.10. provádět denní úklid staveniště a průběžně odstraňovat znečištění komunikací či škod na nich,

3.5.11. zajistit v průběhu realizace díla plnou součinnost všech svých zástupců se zástupci TDS, Objednatele, koordinátora BOZP, budoucího provozovatele, případně s vlastníky okolních nemovitostí,

3.5.12. předložit v souladu se zákonem a platnými vyhláškami před zahájením prací na vybraných konstrukcích a před osazením vybraných prvků kompletní podrobnou dodavatelskou dokumentaci v podrobnosti, ze které bude patrné konstrukční, materiálové i estetické řešení, a to včetně detailů. Jedná se o tyto konstrukce a práce, resp. dokumentaci k těmto pracím:

– dokumentaci zámečnických konstrukcí včetně konkrétních výrobků a postupů,

– dokumentaci klempířských konstrukcí včetně konkrétních výrobků a postupů.

## Článek 4. – Doba plnění

4.1. Zhotovitel provede dílo v těchto termínech:

4.1.1. **předání a převzetí staveniště:** v termínu dle výzvy k zahájení prací; pokud termín nebude ve výzvě uveden, bude staveniště předáno před zahájením prací v termínu dle dohody Smluvních stran;

4.1.2. **zahájení provádění díla:** v termínu dle výzvy k zahájení prací; pokud termín nebude ve výzvě uveden, pak dnem doručení výzvy k zahájení prací Zhotoviteli;

4.1.3. předpoklad doručení výzvy k zahájení prací (Zhotovitel bere na vědomí, že tento předpoklad je nezávazný): **6/2023**;

- 4.1.4. **dokončení díla:** do **12 týdnů** ode dne doručení výzvy k zahájení prací Zhotoviteli, případně od termínu uvedeného ve výzvě k zahájení prací, pokud termín zahájení prací bude ve výzvě uveden, přičemž doba pro dokončení díla odpovídá těmto dílčím dobám:
- 4 týdny na přípravu stavby (zajištění skládky materiálu, objednání materiálu, konzultace technického provedení s autorským dozorem apod.) a
  - 8 týdnů vlastní realizace stavby.
- 4.2. V termínu pro dokončení díla je Zhotovitel povinen zajistit všechny potřebné činnosti, a to včetně přípravy stavby, doměření akce, objednání materiálu apod.
- 4.3. Objednatel je oprávněn kdykoli nařídit Zhotoviteli přerušeni provádění díla nebo jeho části a Zhotovitel je povinen takový pokyn uposlechnout. V případě přerušeni provádění díla z důvodu na straně Objednatele má Zhotovitel právo na prodloužení doby k dokončení díla, a to o dobu přerušeni. V případě přerušeni provádění díla z důvodu na straně Zhotovitele právo na prodloužení doby k dokončení díla Zhotoviteli nevzniká. V případě přerušeni provádění části díla, které umožňuje provádění jiné části díla, je Zhotovitel povinen přesunout své kapacity tak, aby dílo bylo dokončeno v termínu dle této Smlouvy. V případě přerušeni provádění díla je Zhotovitel povinen adekvátně přepracovat harmonogram prací a předat jej bezodkladně Objednateli k odsouhlasení; ohledně odsouhlasení přepracovaného harmonogramu se postupuje podle předchozího odstavce této Smlouvy obdobně.
- 4.4. Doba pro dokončení díla se prodlužuje z následujících důvodů nemožnosti plnění Zhotovitelem, přičemž takové prodloužení je podmíněno neprodleným (nejpozději do 3 pracovních dnů) písemným oznámením vzniku nemožnosti plnění Zhotovitele Objednateli:
- 4.4.1. vyšší moc, kterou se rozumí situace, kdy řádnému plnění této Smlouvy dočasně nebo trvale brání mimořádná nepředvídatelná a nepřekonatelná překážka vzniklá nezávisle na vůli Zhotovitele; za takovou překážku se považuje zejména embargo, občanská válka, válečný konflikt, teroristický útok, blackout, kybernetický útok, povstání, nepokoje, epidemie, vyhlášený karanténní stav, stávka, archeologický průzkum nebo živelná pohroma, již je zejména požár, úder blesku, povodeň, záplava, vichřice, krupobití nebo sesuv půdy,
- 4.4.2. překážka ze strany dotčených orgánů státní správy (včetně kontrolních - stavební úřad, bezpečnost práce, požární ochrana, ochrana životního prostředí), vlastníků dotčených pozemků, vlastníků (správců) inženýrských sítí nebo vlastníků dotčených objektů bránící Zhotoviteli v plnění jeho závazků podle této Smlouvy, které Zhotovitel jednající s náležitou péčí nemohl zabránit.
- 4.5. Bude-li se Objednatel nebo Zhotovitel dovolávat důvodu nemožnosti plnění podle odst. 4.4. této Smlouvy, je povinností Zhotovitele za účelem odůvodnění prodloužení doby pro dokončení díla:
- 4.5.1. označit a doložit existenci (všechny jeho prvky) konkrétního důvodu nemožnosti plnění, který Zhotoviteli brání v plnění závazků z této Smlouvy,
- 4.5.2. doložit, že ke vzniku důvodu nemožnosti plnění došlo ze strany osob uvedených v odst. 4.4.2. této Smlouvy, jedná-li se o důvod podle odst. 4.4.2. této Smlouvy,
- 4.5.3. doložit konkrétní dobu trvání důvodu nemožnosti plnění,
- 4.5.4. odůvodnit, z jakých důvodů nebylo možné po dobu trvání důvodu nemožnosti plnění pokračovat v plnění závazků z této Smlouvy.
- 4.6. Prodloužení doby pro dokončení díla dle odst. 4.4. této Smlouvy odpovídá doložené době trvání důvodu nemožnosti plnění podle 4.5.3. této Smlouvy.

## Článek 5. – Cena

- 5.1. Cena díla v rozsahu dle článku 3 této Smlouvy je stanovena pevnou částkou jako cena nejvýše přípustná a činí **1.266.769,96 Kč** bez DPH (dále jen „**Cena**“).
- 5.2. K Ceně bude účtována DPH v souladu s platnými a účinnými právními předpisy v příslušné době.

5.3. Smluvní strany se dohodly, že

- 5.3.1. Cena zahrnuje veškeré náklady spojené s prováděním díla a je platná po celou dobu provádění díla do jeho dokončení a předání a zahrnuje i případné náklady na činnosti v rámci součinnosti Zhotovitele navazující na provedení díla;
- 5.3.2. Cena zahrnuje i případně zvýšené náklady spojené s vývojem cen vstupních materiálů a dalších nákladů, a to až do doby splnění Smlouvy;
- 5.3.3. Cenu lze navýšit pouze v případě dodatečných stavebních prací, dodávek nebo služeb nad rámec této Smlouvy (víceprací) postupem dle této Smlouvy a v souladu se ZZVZ;
- 5.3.4. Cena bude v souladu s touto Smlouvou a se ZZVZ snížena v případě prací nebo jiných plnění, která Zhotovitel neprovedl (méněprací).

## Článek 6. – Platební podmínky

- 6.1. Úhrada Ceny bude uskutečňována postupně formou měsíčního dílčího plnění Zhotovitele pro Objednatele maximálně do výše 90 % Ceny. Dílčím plněním se rozumí rozsah a cena skutečně provedených stavebních prací, dodávek a služeb uskutečněných Zhotovitelem v kalendářním měsíci a zjištěných k poslednímu pracovnímu dni tohoto měsíce. Zjišťování rozsahu a ceny dílčího plnění se provádí zjišťovacím protokolem, doloženým soupisem provedených prací, zabudovaných dodávek a služeb (dále jen „**soupis provedených prací**“) v členění po jednotlivých položkách s uvedením jednotkové ceny dle Rozpočtu (příp. u víceprací dle příslušného dodatku k této Smlouvě), množství a výsledné ceny za příslušnou položku. Cenu za uložení odpadu (skládkové) lze účtovat pouze v rozsahu potvrzeném vážními lístky, které se Zhotovitel zavazuje přiložit k soupisu provedených prací; bez vážních lístků nebude cena za uložení odpadu uhrazena.
- 6.2. Zhotovitel do 5 dnů po uplynutí každého kalendářního měsíce předloží TDS a v kopii Zástupci ve věcech technických návrh soupisu provedených prací vč. zabudovaných dodávek a zjišťovací protokol ke kontrole a odsouhlasení, a to zasláním na e-mailovou adresu TDS a Zástupce ve věcech technických. TDS návrh soupisu provedených prací a zjišťovací protokol schválí nebo jej odmítne a vrátí Zhotoviteli zpět s odůvodněním tohoto odmítnutí. Po schválení návrhu soupisu provedených prací a zjišťovacího protokolu ze strany TDS Zhotovitel předloží TDS tyto dokumenty v listinné podobě; pokud se listinná podoba bude shodovat se schváleným návrhem soupisu provedených prací a zjišťovacího protokolu, TDS soupis provedených prací a zjišťovací protokol potvrdí svým podpisem.
- 6.3. Podpisem zjišťovacího protokolu a soupisu provedených prací Zhotovitelem a TDS vzniká Zhotoviteli právo fakturovat odsouhlasenou cenu dílčího plnění fakturou (daňovým dokladem).
- 6.4. Zhotovitel se zavazuje spolu s každou fakturou jako její přílohu vyhotovit a doručit Objednateli zjišťovací protokol a soupis provedených prací fakturovaných touto fakturou. Zjišťovací protokol a soupis provedených stavebních prací budou Objednateli předány jednak v listinné podobě s podpisy Zhotovitele a TDS a jednak v elektronické podobě ve formátu .xml; elektronická verze bude zaslána e-mailem, a to vedle Objednatele také TDS a Zástupci ve věcech technických.
- 6.5. Objednatel uhradí dílčí fakturu vystavenou na základě soupisu provedených prací a zjišťovacího protokolu schváleného TDS do výše fakturované částky bez DPH ponížené o pozastávku ve výši 10 % z fakturované částky vč. DPH. DPH z fakturované částky bude Objednatelem vždy uhrazena v plné výši. Zbývající část fakturované částky ve výši 10 % fakturované částky vč. DPH si Objednatel ponechá jako zádržné - smluvní pozastávku (dále jen „**pozastávka**“). Pozastávka bude Objednatelem Zhotoviteli uvolněna po předání a převzetí díla bez vad a nedodělků stvrzeném protokolem o předání a převzetí díla, případně po odstranění vad a nedodělků stvrzeném zápisem o odstranění vad a nedodělků, pokud Objednatel převezme dílo s výhradami, a to na základě žádosti Zhotovitele o uvolnění pozastávky, v níž budou jednotlivé pozastávky vyčísleny.
- 6.6. Dohodou o dílčím plnění nejsou dotčena práva a povinnosti Smluvních stran týkající se předání a převzetí celého díla, odstranění vad a nedodělků a záručních podmínek.

- 6.7. Úhrada ceny bude prováděna na základě daňových dokladů – dílčích faktur a konečné faktury.
- 6.8. Faktura (daňový doklad) bude obsahovat náležitosti dle platných právních a účinných předpisů, zejména bude obsahovat:
- 6.8.1. označení Objednatele a Zhotovitele včetně adresy, DIČ, IČ;
  - 6.8.2. označení díla;
  - 6.8.3. číslo smlouvy Objednatele;
  - 6.8.4. označení, zda jde o dílčí nebo konečnou fakturu;
  - 6.8.5. číslo faktury;
  - 6.8.6. datum uskutečnění zdanitelného plnění;
  - 6.8.7. den vystavení a den splatnosti;
  - 6.8.8. fakturovanou částku;
  - 6.8.9. cenu bez DPH, DPH v zákonné výši a cenu celkem s DPH;
  - 6.8.10. vyčíslení pozastávky z fakturované částky a částku k úhradě (tj. částku poníženou o pozastávku);
  - 6.8.11. označení peněžního ústavu a číslo účtu, na který má být částka k úhradě uhrazena;
  - 6.8.12. razítko a podpis oprávněné osoby.
- 6.9. Konečná faktura bude vystavena na základě oběma Smluvními stranami podepsaného protokolu o předání a převzetí díla, který bude přílohou konečné faktury. Dnem uskutečnění zdanitelného plnění bude den převzetí díla, tj. datum podpisu protokolu o předání a převzetí díla oběma Smluvními stranami. Konečná faktura bude Objednatelem uhrazena v případě, že dílo bude dokončeno bez vad a nedodělků a bude Objednatelem převzato. Pokud budou zjištěny vady nebo nedodělky, uhradí Objednatel konečnou fakturu do výše fakturované částky po odečtení 10 % vč. DPH z fakturované částky. Částku ve výši 10 % z fakturované částky vč. DPH si Objednatel ponechá jako pozastávku (obdobně jako u dílčích faktur dle odst. 6.5. této Smlouvy). Tato pozastávka z konečné faktury bude uhrazena spolu s pozastávkami z dílčích faktur dle odst. 6.5. této Smlouvy.
- 6.10. Konečná faktura bude vedle náležitostí dle odst. 6.8. této Smlouvy, zjišťovacího protokolu a soupisu provedených prací dále obsahovat soupis a výši všech uhrazených dílčích faktur.
- 6.11. V případě, že dílčí faktura nebo konečná faktura nebude obsahovat některou z požadovaných náležitostí, bude obsahovat nesprávné údaje nebo bude neúplná nebo k ní nebude přiložen řádný a příslušnými osobami podepsaný soupis provedených prací nebo zjišťovací protokol, nebude proplacena. V takovém případě je Objednatel oprávněn dílčí fakturu nebo konečnou fakturu vrátit Zhotoviteli ve lhůtě její splatnosti k opravě. K proplacení dojde až po odstranění nesprávných údajů či jejich doplnění a lhůta splatnosti začne plynout dnem doručení opravené faktury Objednateli.
- 6.12. Splátnost faktur činí 21 dnů ode dne jejího doručení do podatelny Objednatele. Faktura je uhrazena dnem předání příkazu k úhradě peněžnímu ústavu Objednatele. Pokud ve faktuře nebude uvedena splátnost v souladu s touto Smlouvou, řídí se splátnost touto Smlouvou, nikoliv údaji na faktuře.

## Článek 7. – Změny díla

- 7.1. Změnou díla se rozumí jeho provedení v kvalitativně (materiál, standard nebo provedení) nebo kvantitativně (objem) jiném rozsahu než sjednaném ve Smlouvě.
- 7.2. Zhotovitel je povinen provést změnu díla požadovanou Objednatelem.
- 7.3. **Postup při změně díla**
- 7.3.1. Zhotovitel ve spolupráci s TDS provede určení rozsahu změny díla a zpracuje specifikaci změny díla, a to na změnovém listu, jehož vzor je přílohou této Smlouvy, (dále jen „**Změnový list**“) a kalkulaci ceny změny díla ve formě položkového rozpočtu, který bude přílohou Změnového listu. Zhotovitel předloží návrh Změnového listu vč. přílohy TDS. TDS návrh Změnového listu schválí

nebo požádá Zhotovitele o jeho opravu nebo úpravu, přičemž Zhotovitel pak takový upravený Změnový list v co nejkratší době opětovně předloží TDS.

- 7.3.2. Změnový list schválený a podepsaný ze strany TDS Zhotovitel předloží Objednateli, který jej schválí, anebo jej vrátí Zhotoviteli s požadavkem na opravu nebo úpravu. Pokud Objednatel Změnový list Zhotoviteli vrátí, Zhotovitel provede v co nejkratší době ve spolupráci s TDS jeho opravu nebo úpravu; opravený nebo upravený Změnový list podléhá schválení TDS. Po schválení ze strany TDS Zhotovitel Změnový list opětovně předloží Objednateli ke schválení a dále se postupuje podle první věty tohoto odstavce.
- 7.3.3. Na základě Objednatel schváleného Změnového listu Objednatel připraví dodatek k této Smlouvě, jehož uzavřením Smluvními stranami dojde ke sjednání změny díla a určení ceny této změny. Provedení změny díla je podmíněno předchozím uzavřením dodatku k této Smlouvě.
- 7.4. Jednotkové ceny stavebních prací, dodávek a služeb v případě změny díla budou určeny tímto postupem:
  - 7.4.1. stavební práce, dodávky nebo služby, jejichž položky jsou obsaženy v Rozpočtu, budou oceněny cenou příslušné položky uvedené v Rozpočtu beze změn v její výši;
  - 7.4.2. stavební práce, dodávky nebo služby, jejichž položky nejsou obsaženy v Rozpočtu, budou jednotkově oceněny ve shodně (totožně) s cenovou soustavou ÚRS dle aktualizovaných ceníků platných v době odsouhlasení jejich provedení;
  - 7.4.3. stavební práce, dodávky nebo služby, jejichž položky nejsou obsaženy v Rozpočtu a nejsou obsaženy ani v cenové soustavě ÚRS, se ocení tak, že Zhotovitel předloží Objednateli cenové nabídky alespoň tří subjektů (kdy jedním z nich může být i sám Zhotovitel). Pokud v některé z předložených nabídek bude nabídnuta cena, která nebude vyšší než cena v místě a čase obvyklá a bude zřejmé, že subjekt, který nabídku činí, bude schopen poptávané stavební práce, dodávky nebo služby řádně provést, vybere Objednatel do tří pracovních dnů od předložení cenových nabídek vítěznou nabídku a podle ní budou stavební práce, dodávky nebo služby provedeny. V opačném případě se stavební práce, dodávky nebo služby zavazuje provést Zhotovitel za cenu v místě a čase obvyklou. Pokud bude práce provádět osoba odlišná od Zhotovitele, provede práce jako Podzhotovitel Zhotovitele, s čímž Objednatel vyslovuje souhlas.
- 7.5. Jakákoliv změna díla provedená bez předchozího uzavření dodatku k této Smlouvě jde k tíži Zhotovitele a Zhotovitel nemá právo na její úhradu. Na písemnou výzvu Objednatele je také Zhotovitel povinen odstranit jakoukoliv změnu díla provedenou bez předchozího uzavření písemného dodatku k této Smlouvě. Pro odstranění jakýchkoliv pochybností Smluvní strany uvádí, že Změnový list není dodatkem k této Smlouvě, a to ani v případě jeho schválení Objednatel; Změnový list je pouze podkladem k uzavření dodatku k této Smlouvě.
- 7.6. Jednání o změně díla, Změnovém listu, změně této Smlouvy nebo uzavření dodatku k této Smlouvě není důvodem pro přerušování provádění díla a není důvodem pro prodloužení doby pro dokončení díla.
- 7.7. Jakákoliv změna díla nesmí být podstatnou změnou závazku z této Smlouvy ve smyslu ZZVZ a každá změna díla musí být provedena výhradně v souladu se ZZVZ.
- 7.8. Ustanoveními tohoto článku nejsou dotčeny jiné právní důvody změny díla.

## Článek 8. – Podzhotovitelé

- 8.1. Provedením části díla může Zhotovitel pověřit třetí osobu (dále jen „**Podzhotovitel**“), a to v rozsahu dle Čestného prohlášení o podzhotovitelích (poddodavatelích), které bylo součástí nabídky Zhotovitele v zadávacím řízení na Veřejnou zakázku, (dále jen „**Čestné prohlášení**“). Za provádění díla a další plnění Podzhotovitelů odpovídá Zhotovitel Objednateli stejně, jako by plnil sám, a to včetně odpovědnosti za škodu.

- 8.2. Zhotovitel není bez předchozího písemného souhlasu Objednatele oprávněn pověřit provedením díla nebo jeho části jinou osobu, než uvedenou v Čestném prohlášení nebo osobu určenou postupem dle odst. 7.4.3. této Smlouvy.
- 8.3. Změna Podzhotovitele, prostřednictvím kterého Zhotovitel prokázal v zadávacím řízení Veřejné zakázky část kvalifikace, je možná pouze z vážných důvodů a za předpokladu doložení příslušné části kvalifikace ve stejném či větším rozsahu novým Podzhotovitelem a současně až po předchozím písemném schválení Objednatelem. Splnění kvalifikace Podzhotovitele dle tohoto odstavce je Zhotovitel povinen Objednateli prokázat před udělením souhlasu a následně kdykoliv v průběhu provádění díla, pokud k tomu bude Objednatelem vyzván.
- 8.4. V případě provádění díla prostřednictvím Podzhotovitelů je Zhotovitel povinen ve smlouvách s Podzhotoviteli zajistit splnění povinností vyplývajících Zhotoviteli z této Smlouvy, a to přiměřeně k povaze a rozsahu subdodávky. Tato povinnost se přiměřeně vztahuje i na podzhotovitele v dalších úrovních podzhotovitelského řetězce.
- 8.5. Zhotovitel je povinen vést během plnění Smlouvy reálný seznam všech Podzhotovitelů včetně výše jejich podílu na plnění Smlouvy. Tento přehled je povinen Zhotovitel předložit Objednateli při předání díla, případně v průběhu prací na vyžádání Objednatele.

## **Článek 9. – Staveniště**

- 9.1. Zhotovitel prohlašuje, že si staveniště řádně a podrobně prohlédl a že dílo lze provést způsobem a ve lhůtě dle této Smlouvy a zavazuje se staveniště převzít. O předání staveniště Zhotoviteli bude sepsán zápis, který může být učiněn i do stavebního deníku.
- 9.2. Zhotovitel se zavazuje na své náklady řádně označit staveniště v souladu s právními předpisy, zejm. je povinen zajistit řádné umístění štítku o povolení stavby na viditelném místě. Zhotovitel se také na žádost Objednatele zavazuje označit staveniště cedulí s identifikací Objednatele v podobě dle pokynů Objednatele, a to na náklady Zhotovitele.
- 9.3. Zhotovitel je povinen zajistit, aby na staveništi byla k dispozici dokumentace stavby a všechny doklady týkající se prováděné stavby nebo její změny, popřípadě jejich kopie a zajistí i plnění další povinností dle stavebních předpisů.
- 9.4. Zařízení staveniště zabezpečí Zhotovitel v souladu se svými potřebami, a s požadavky Objednatele. Zhotovitel je povinen zajistit v rámci zařízení staveniště podmínky pro výkon funkce technického dozoru stavebníka, případně činnost koordinátora bezpečnosti a ochrany zdraví při práci, a to v přiměřeném rozsahu. Objednatel není povinen pro Zhotovitele zajistit jakékoliv zázemí pro provedení díla (prostor pro uložení stavebního materiálu a nářadí, šatnu, sociální zařízení atd.).
- 9.5. Vodné, stočné, elektrickou energii a další média odebraná při provádění díla hradí Zhotovitel. Zhotovitel zabezpečí na své náklady odběrné místo a měření odběru médií. Odběr elektrické energie bude zajištěn přes vlastní staveništní rozvaděč s pomocným měřením spotřeby elektřiny, odběr vody pak přes vlastní instalovaný vodoměr. Odběrná místa budou po celou dobu výstavby přístupná Objednateli. Pokud bude Zhotovitel odebírat výše uvedená média od Objednatele, uzavře s ním písemnou dohodu o způsobu úhrady za jejich odběr. Stav měřidel před začátkem a po skončení prací bude zaznamenán do stavebního deníku.
- 9.6. Zhotovitel bude při své činnosti dle této Smlouvy minimalizovat negativní dopady ze své stavební činnosti na okolí. Žádnou činností Zhotovitele nesmí dojít k nadměrnému znečištění ovzduší.
- 9.7. Zhotovitel bude udržovat na staveništi pořádek a čistotu a na svůj náklad odstraňovat odpady a nečistoty vzniklé jeho činností, a to v souladu s požadavky uvedenými v příslušných předpisech, zejména ekologických a o likvidaci odpadů.
- 9.8. Zhotovitel bude řádně udržovat veřejné komunikace v prostoru staveniště a jeho okolí a neprodleně odstraní veškerá jejich zničení nebo poškození.



- 9.9. Zhotovitel odpovídá za bezpečnost a ochranu zdraví všech osob v prostoru staveniště, za bezpečný přístup ke stávajícím objektům, za dodržování bezpečnostních, hygienických a požárních předpisů, včetně prostoru zařízení staveniště, a za bezpečnost provozu v prostoru staveniště.
- 9.10. Zhotovitel odpovídá za zabezpečení staveniště i samotného díla proti vniknutí třetích osob v době provádění díla i mimo pracovní dobu. Objednatel nenesse odpovědnost za případné vniknutí třetích osob na staveniště a s tím související následky.
- 9.11. Zhotovitel se zavazuje zcela vyklidit a vyčistit staveniště do 5 dnů od převzetí díla Objednatelem a protokolárně jej předat TDS. Po tomto termínu je Zhotovitel oprávněn ponechat na staveništi pouze zařízení a materiál, nutný k odstranění vad a nedodělků, bude-li s nimi dílo Objednavatelem převzato a pokud Objednatel nestanoví jinak (např. v protokolu o předání a převzetí díla). Odstranění zařízení a materiálu k odstranění vad a nedodělků a úklid po odstranění vad a nedodělků bude zaznamenán do protokolu dle první věty tohoto odstavce.

## **Článek 10. – Provádění díla**

- 10.1. Zhotovitel je povinen před zahájením provádění díla zjistit případné překážky a v průběhu provádění díla i skryté překážky, které by znemožnily nebo bránily řádnému dokončení díla dle této Smlouvy a tyto bezodkladně písemně oznámit Objednateli.
- 10.2. Zhotovitel je dále povinen před zahájením provádění díla na své náklady zajistit záборы veřejného prostranství a povolení zařízení staveniště.
- 10.3. Zhotovitel se zavazuje při provádění díla postupovat podle obecně závazných právních předpisů, veřejnoprávních rozhodnutí a povolení, vyjádření dotčených orgánů státní správy a ostatních subjektů a příslušných technických norem vztahujících se k předmětu plnění.
- 10.4. Veškeré materiály a dodávky ke zhotovení díla zajistí Zhotovitel tak, aby odpovídaly platným technickým normám a kvalitativním standardům. Dílo bude provedeno v I. jakosti. Zhotovitel se zavazuje, že celkový souhrn vlastností provedeného díla bude umožňovat jeho využitelnost, bezpečnost, bezporuchovost, udržovatelnost a hospodárnost.
- 10.5. Zhotovitel se zavazuje, že provádění díla bude osobně řídit stavbyvedoucí, který bude disponovat příslušným oprávněním k výkonu této činnosti.
- 10.6. Zhotovitel se zavazuje, že veškeré stavební a montážní práce budou prováděny pracovníky s příslušnou kvalifikací. Práce vyžadující zvláštní způsobilost nebo povolení podle příslušných předpisů, budou prováděny osobami, které tuto zvláštní způsobilost nebo povolení mají.
- 10.7. Zhotovitel se při provádění díla bude řídit pokyny a příkazy Objednatele. Zhotovitel je bez zbytečného odkladu povinen písemně upozornit Objednatele na nevhodnost jeho pokynů k provedení díla na nebo na nevhodnou povahu věcí převzatých od Objednatele k provedení díla, jestliže Zhotovitel mohl tuto nevhodnost zjistit při vynaložení odborné péče.
- 10.8. Zhotovitel je povinen umožnit výkon technického dozoru stavebníka ze strany TDS, případně výkon činnosti koordinátora bezpečnosti a ochrany zdraví při práci, pokud to stanoví Objednatel nebo právní předpis. Těmto osobám je Zhotovitel povinen poskytovat součinnost.
- 10.9. Zhotovitel je povinen na vyžádání poskytnout jakoukoli informaci týkající se provádění díla Objednateli, a to bez zbytečného odkladu ve formě požadované Objednatelem.
- 10.10. Dílo bude prováděno výhradně za vhodných klimatických podmínek; nevhodné klimatické podmínky však nemají vliv na prodloužení termínu pro dokončení díla dle této Smlouvy, nejedná-li se o případ vyšší moci podle odst. 4.4.1. této Smlouvy.
- 10.11. Objednatel a TDS jsou oprávněni kdykoli v průběhu provádění díla upozornit Zhotovitele na vady a nedostatky, a to zejm. zápisem do stavebního deníku.
- 10.12. Zhotovitel zajistí na své náklady veškeré provozní i komplexní zkoušky v rámci provádění díla.

- 10.13. Zhotovitel je povinen vždy přizvat TDS ke zkouškám prováděným na díle nebo jeho součásti a k prověření prací, které budou v dalším pracovním postupu zakryty nebo se stanou nepřístupnými, a současně pořídit fotodokumentaci těchto prací. Oznámení o plánovaných zkouškách a prověření prací bude Zhotovitelem uvedeno ve stavebním deníku a současně zasláno e-mailem TDS a v kopii Zástupci ve věcech technických nejméně 3 pracovní dny předem. O prověření prací, které budou v dalším pracovním postupu zakryty nebo se stanou nepřístupnými, se sepíše zápis, který podepíše Zhotovitel a TDS. V případě, že se TDS přes řádně doručené oznámení nedostaví, je Zhotovitel oprávněn zkoušky nebo práce, které budou zakryty, provést a pokračovat v provádění díla. V případě, že Zhotovitel nepřizve TDS k prověření prací, které budou v dalším pracovním postupu zakryty nebo se stanou nepřístupnými, je povinen tyto práce na vyzvu TDS, Zástupce ve věcech technických nebo Objednatele na své náklady odkrýt.
- 10.14. Pokud budou v rámci provádění díla prováděny bourací (demoliční) práce, stávají se materiály a předměty, jež jsou výsledkem takových prací, vlastnictvím Zhotovitele s výjimkou takových materiálů a předmětů, o nichž rozhodne Zástupce ve věcech technických nebo TDS, že si je ponechá ve vlastnictví Objednatel. Předměty a materiály, jež si ponechá ve vlastnictví Objednatel, označí TDS nebo Zástupce ve věcech technických Zhotoviteli před zahájením provádění díla (stavby), případně mohou být tyto předměty a materiály označovány postupně v průběhu bouracích (demoličních) prací. S předměty a materiály, které si Objednatel ponechá ve svém vlastnictví naloží Zhotovitel dle pokynů TDS nebo Zástupce ve věcech technických.
- 10.15. Zhotovitel se zavazuje dodržovat platební povinnosti vůči svým Podzhotovitelům.
- 10.16. Zhotovitel se zavazuje, že až do dokončení a předání kompletního díla bez vad a nedodělků bude mít veškerá oprávnění nezbytná k provedení díla.
- 10.17. Žádnou činností Zhotovitele nesmí dojít k újmě na zdraví, životě osob ani cizím majetku.

## **Článek 11. – Kontrola provádění díla**

- 11.1. Objednatel a TDS jsou oprávněni kontrolovat provádění díla Zhotovitelem.
- 11.2. Zhotovitel se zavazuje k součinnosti (koordinaci) s TDS, Zástupcem ve věcech technických, případně dalšími zástupci Objednatele.
- 11.3. Zhotovitel je povinen konzultovat s TDS postup prací při kontrolních dnech, případně i mimo ně dle požadavků TDS. Při vytknutí vad ze strany TDS, Zástupce ve věcech technických nebo Objednatele je Zhotovitel povinen činit opatření k jejich odstranění.
- 11.4. **Kontrolní dny**
- 11.4.1. Pro účely kontroly průběhu provádění díla organizuje TDS kontrolní dny v termínech nezbytných pro řádné provádění kontroly, nejméně však 1x týdně.
- 11.4.2. TDS oznámí konání kontrolního dne písemně nejméně 3 dny před jeho konáním, a to alespoň zápisem do stavebního deníku, případně také zasláním e-mailu.
- 11.4.3. Kontrolních dnů se účastní TDS a může se zúčastnit Zástupce ve věcech technických, případně další zástupci Objednatele nebo Objednatelem přizvané osoby.
- 11.4.4. Zástupci Zhotovitele, zejména stavbyvedoucí, jsou povinni se zúčastňovat kontrolních dnů.
- 11.4.5. Zhotovitel má právo přizvat na kontrolní den Podzhotovitele.
- 11.4.6. Kontrolní dny vede TDS.
- 11.4.7. Obsahem kontrolního dne je zejména informace Zhotovitele o postupu prací, kontrola kvality, časového a finančního plnění provádění prací, připomínky a podněty TDS, příp. dalších osob a stanovení případných nápravných opatření a úkolů.
- 11.4.8. V rámci kontrolních dnů budou Smluvními stranami také identifikovány možnosti případného užití recyklovaných materiálů nebo výrobků z nich vyrobených, a tyto možnosti se Zhotovitel za předpokladu zajištění kvalitativně stejných či vyšších vlastností v rámci recyklovaného využití zavazuje využít, je-li to v souladu se ZZVZ.

11.5. Kontroly provádění díla budou zaměřeny zejm. na tyto oblasti:

- 11.5.1. Kontrola dodávek: bude prováděna průběžná kontrola jednotlivých dodávek za účelem posuzování souladu díla se soupisem prací, materiálové kvality a geometrického provedení díla. Ke kontrole Zhotovitel předloží zejména technické listy, příslušné atesty, revizní zprávy a doklady o vykonaných zkouškách. To platí i pro dodávky Podzhotovitelů.
- 11.5.2. Kontrola prováděných prací: bude prováděna kontrola provádění stavebních prací včetně technologických postupů.

## **Článek 12. – Stavební deník**

- 12.1. Zhotovitel je povinen ode dne převzetí staveniště vést stavební deník v souladu s obecně závaznými právními předpisy (dále jen „**stavební deník**“).
- 12.2. Do stavebního deníku je Zhotovitel v souladu s obecně závaznými právními předpisy povinen zapisovat veškeré skutečnosti důležité pro provádění díla. Zhotovitel zajistí, aby zápisy v listinné formě stavebního deníku a zápisy v elektronické formě stavebního deníku, bude-li stavební deník veden i v elektronické formě, byly shodné; v opačném případě jdou jakékoliv negativní důsledky plynoucí z rozporu v provedených zápisech k tíži Zhotovitele.
- 12.3. Zápisy do stavebního deníku Zhotovitel provádí formou denních záznamů. Zhotovitel je povinen veškeré okolnosti rozhodné pro provádění díla zapsat v ten den, kdy nastaly.
- 12.4. Zhotovitel je povinen zajistit přístupnost stavebního deníku na staveništi Objednateli, Zástupci ve věcech technických, TDS a všem dalším osobám oprávněným do stavebního deníku nahlížet nebo zapisovat, a to v průběhu pracovní doby, případně na výzvu Objednatele nebo TDS v požadovaném termínu. Zhotovitel je tedy povinen zajistit fyzickou přítomnost listinného stavebního deníku na staveništi.
- 12.5. Zápisy do listinného stavebního deníku se provádí v jednom originále a dvou čitelných kopiích. Originál zápisů listinného stavebního deníku je Zhotovitel povinen předat Objednateli při převjímacím řízení (viz odst. 13.6. Smlouvy). První kopii zápisů listinného stavebního deníku přebírá průběžně TDS nebo jím pověřený zástupce, druhá kopie zůstává Zhotoviteli.

## **Článek 13. – Předání a převzetí díla**

- 13.1. Zhotovitel splní svou povinnost provést dílo dle této Smlouvy jeho řádným dokončením a předáním Objednateli. Pokud je dílo převzato s výhradami, je Zhotovitel následně povinen odstranit drobné vady a nedodělky, s nimiž bylo převzato.
- 13.2. Dílo je dokončeno, je-li předvedena jeho způsobilost sloužit svému účelu. Dokončení díla nezahrnuje kolaudaci díla. Dílo je převzato okamžikem podpisu protokolu o předání a převzetí díla oběma Smluvními stranami a TDS; bez podpisu protokolu o předání a převzetí díla ze strany Objednatele, Zhotovitele nebo TDS není dílo převzaté.
- 13.3. Objednatel dílo dokončené bez jakýchkoliv vad nebo nedodělků převezme bez výhrad. Pokud bude mezi Smluvními stranami spor o tom, zda vada nebo nedodělek je drobnou vadou nebo nedodělkem či nikoliv, rozhodne tento spor nezávislá třetí odborná osoba. Výběr této osoby bude proveden tak, že Objednatel navrhne 3 osoby a předá jejich seznam Zhotoviteli. Zhotovitel do 2 pracovních dnů od doručení seznamu (vč. doručení e-mailem) určí jednu z nich, která posoudí povahu vady nebo nedodělku. Pokud Zhotovitel v uvedené lhůtě osobu z předaného seznamu nezvolí, zvolí ji Objednatel. Rozhodnutím této osoby jsou Smluvní strany vázány. Náklady na posouzení povahy vady nebo nedodělku nesou Smluvní strany rovným dílem.
- 13.4. Pokud dílo trpí drobnými vadami nebo nedodělků, Objednatel může dílo převzít s výhradami (není k tomu však povinen). V takovém případě se v protokolu o předání a převzetí díla uvedou drobné vady a nedodělky, kterými dílo trpí a Objednatel určí termín jejich odstranění. Zhotovitel je povinen drobné vady nebo nedodělky v tomto termínu odstranit. O odstranění vad a nedodělků bude sepsán zápis.

Pokud dílo trpí jinými než drobnými vadami nebo nedodělkami, Objednatel jej nepřevzme, a to ani s výhradami.

- 13.5. Zhotovitel je povinen vyzvat Objednatele k převzetí díla nejméně 5 pracovních dnů předem, a to zápisem do stavebního deníku a současně e-mailem zaslaným TDS a Zástupci ve věcech technických. Objednatel zahájí převzetí díla do 10 dnů poté, co bude doručena výzva dle předchozí věty všemi uvedenými způsoby.
- 13.6. Zhotovitel je povinen při převjímacím řízení předložit Objednateli nezbytné doklady, zejména:
  - 13.6.1. protokoly o provedených zkouškách, protokoly o proškolení obsluhy, a to vždy ve 2 vyhotoveních;
  - 13.6.2. zápisy o prověření prací a konstrukcích zakrytých v průběhu realizace díla ve 2 vyhotoveních, pokud nejsou součástí stavebního deníku;
  - 13.6.3. originál stavebního deníku;
  - 13.6.4. zkušební, záruční a dodací listy ve 2 vyhotoveních;
  - 13.6.5. prohlášení o shodě na použité stavební výrobky a materiály ve 2 vyhotoveních;
  - 13.6.6. doklad o uložení odpadu, případně doklad o přepravě odpadu ve 2 vyhotoveních;
  - 13.6.7. dokumentaci skutečného provedení stavby potvrzenou oprávněnou osobou ve 3 vyhotoveních v listinné podobě a v 1 vyhotovení na datovém nosiči ve formátu .dwg a .pdf;
- 13.7. Nebudou-li doklady uvedené v odst. 13.6. této Smlouvy řádně předloženy Objednateli v rozsahu a počtu určeném touto Smlouvou, není dílo dokončeno; předložení uvedených dokladů je součástí povinnosti Zhotovitele dílo dokončit.
- 13.8. Objednatel má právo vyžádat si kopie dokladů dle odst. 13.6.1. až 13.6.6. této Smlouvy kdykoliv v průběhu provádění díla. Zhotovitel nebude mít právo na úhradu (fakturaci) za provedení dílčí části díla, pokud Objednateli přes výzvu nepředloží doklady dle předchozí věty, které se k provedené části díla vztahují nebo s ní souvisí, např. doklad o uložení odpadu (vážní lístky odpadu).
- 13.9. Protokol o předání a převzetí díla sepíše Zhotovitel ve spolupráci s Objednatelem a TDS a bude obsahovat:
  - 13.9.1. označení díla;
  - 13.9.2. označení Objednatele a Zhotovitele;
  - 13.9.3. číslo a datum uzavření Smlouvy;
  - 13.9.4. zahájení a dokončení prací na díle;
  - 13.9.5. prohlášení Objednatele, že dílo převjíká, převjíká s výhradami, nebo nepřevjíká, a soupis případných vad a nedodělků;
  - 13.9.6. datum a místo sepsání;
  - 13.9.7. jména a podpisy zástupců Objednatele, Zhotovitele a TDS;
  - 13.9.8. seznam převzaté dokumentace;
  - 13.9.9. termín vyklizení staveniště;
  - 13.9.10. datum ukončení záruky na dílo, pokud je dílo převzato bez výhrad (bez vad a nedodělků).
- 13.10. Zhotovitel a Objednatel jsou oprávněni uvést v protokolu o předání a převzetí díla cokoliv, co budou považovat za nutné.
- 13.11. Objednatel je oprávněn převzít část díla, zejm. jednotlivé stavební objekty. Výše uvedená ustanovení tohoto článku se použijí obdobně s tím, že Objednatel nemusí vyžadovat předání veškerých dokladů uvedených v odst. 13.6. této Smlouvy. Pro odstranění pochybností Smluvní strany výslovně uvádí, že případné převzetí části díla nemá vliv na povinnost Zhotovitele provést dílo řádně a včas dle této Smlouvy jako celek; pokud přes převzetí části díla nebude dílo jako celek dokončeno řádně a včas, dostane se Zhotovitel do prodlení se všemi z toho plynoucími důsledky včetně zákonných a smluvních

sankcí účtovaných v plné výši (tzn. nikoliv např. poměrně zkrácených s ohledem na rozsah převzaté části díla).

## Článek 14. – Záruka

- 14.1. Zhotovitel odpovídá za to, že dílo je řádně zhotoveno podle podmínek této Smlouvy a má vlastnosti stanovené touto Smlouvou. Dílo má vady, jestliže jeho provedení neodpovídá požadavkům uvedeným ve Smlouvě.
- 14.2. Zhotovitel poskytuje Objednateli záruku za jakost díla. Záruční doba v případě stavby a všech stavebních prací činí **60 měsíců**.
- 14.3. Záruční doba začíná běžet dnem předání a převzetí díla Objednatelům, případně odstraněním všech vad a nedodělků, bylo-li dílo převzato s výhradami, a to ve všech případech dle odst. 14.2. této Smlouvy.
- 14.4. Záruční doba neběží po dobu od oznámení vady díla Zhotoviteli až do doby odstranění této vady.
- 14.5. Objednatel je povinen písemně oznámit vadu díla Zhotoviteli. Za písemné oznámení se vedle listinné formy odeslané prostřednictvím poskytovatele poštovních služeb a oznámení odeslaného datovou schránkou považuje i oznámení zaslané Zhotoviteli e-mailem na e-mailovou adresu uvedenou v hlavičce této Smlouvy. Písemné oznámení vady díla bude obsahovat alespoň popis vady a místo, kde se vada projevila. Pokud v písemném oznámení o vadě díla není uveden jiný požadavek Objednatele, požaduje Objednatel bezplatné odstranění vady díla.
- 14.6. Zhotovitel se zavazuje vady vzniklé nebo projevené v záruční době odstranit v nejkratší možné době odpovídající charakteru a rozsahu vady, avšak nejpozději do 20 dnů ode dne oznámení vady Zhotoviteli v případě vady nebránící užívání díla a nejpozději do 10 dnů ode dne oznámení vady Zhotoviteli v případě havárie nebo vady bránící užívání díla. S odstraňováním vad je Zhotovitel povinen započít v následujících termínech:
  - 14.6.1. v případě vady díla, která nebrání jeho užívání, je Zhotovitel povinen zahájit odstranění vady díla do 5 pracovních dnů ode dne doručení oznámení o vadě díla, pokud se Smluvní strany nedohodnou jinak;
  - 14.6.2. v případě havárie nebo vady díla, která brání jeho užívání, je Zhotovitel povinen zahájit odstranění vady díla do 48 hodin od doručení oznámení o vadě díla, pokud se Smluvní strany nedohodnou jinak.
- 14.7. Zhotovitel je povinen k odstranění vady díla dle předchozího odstavce nastoupit a vadu ve stanovených termínech odstranit, i když vadu jako záruční neuznává. Pokud Zhotovitel prokáže, že za odstraněnou vadu neodpovídal, uhradí mu Objednatel náklady na odstranění vady, a to nejvýše v ceně v místě a čase obvyklé.
- 14.8. Provedenou opravu vady díla Zhotovitel Objednateli písemně předá. Po odstranění vady díla běží pro tuto opravu (část díla, na níž byla odstraněna vada) nová záruční doba v původní délce, a to ode dne převzetí opravené části díla.
- 14.9. V případě, že Zhotovitel nezapočne s odstraňováním vady díla nebo vadu díla neodstraní v době stanovené v odst. 14.6. této Smlouvy, je Objednatel oprávněn odstranit vadu sám nebo prostřednictvím třetí osoby na náklady Zhotovitele. Zhotovitel je pak povinen uhradit náklady na odstranění vady do 14 dnů od předložení jejich vyúčtování Objednatelům.
- 14.10. Uplatněním nároků z vad díla nejsou dotčeny nároky Objednatele na náhradu škody a smluvní pokuty.

## Článek 15. – Pojištění Zhotovitele

### 15.1. Pojištění obecné odpovědnosti Zhotovitele

- 15.1.1. Zhotovitel se zavazuje mít sjednáno pojištění odpovědnosti za újmu z výkonu podnikatelské činnosti způsobenou třetí osobě s limitem pojistného plnění minimálně ve výši Ceny s DPH

platnou v době podání nabídky Zhotovitele do zadávacího řízení na Veřejnou zakázku (dále jen „**Pojištění obecné odpovědnosti**“).

- 15.1.2. Pojištění obecné odpovědnosti musí zahrnovat pojištění odpovědnosti Zhotovitele za majetkovou a nemajetkovou újmu vzniklou jinému (Objednateli či třetí osobě) z výkonu podnikatelské činnosti.
- 15.1.3. Zhotovitel se zavazuje udržovat Pojištění obecné odpovědnosti v platnosti ode dne zahájení provádění díla do převzetí díla Objednatelem bez vad a nedodělků, případně do odstranění všech vad a nedodělků, bylo-li dílo převzato s výhradami.
- 15.1.4. Pojistnou smlouvu nebo certifikát vystavený pojišťovnou prokazující Pojištění obecné odpovědnosti vč. doložení úhrady za toto pojištění na příslušné období provádění stavby (nebo jeho část) se zavazuje Zhotovitel předat Objednateli nejpozději ke dni uzavření této Smlouvy. V případě změny pojistné smlouvy předloží Zhotovitel bezodkladně Objednateli nové znění pojistné smlouvy nebo certifikátu. Platnou pojistnou smlouvu nebo certifikát dle tohoto odstavce je Zhotovitel povinen Objednateli předložit kdykoli v průběhu provádění díla, pokud k tomu bude Objednatelem vyzván, a to do 5 dnů ode dne doručení výzvy Objednatele.

## **Článek 16. – Ostatní ujednání a specifické podmínky provádění díla**

- 16.1. Vlastníkem díla je po celou dobu jeho provádění Objednatel. Tím není dotčen odst. 10.14. Smlouvy. Zhotovitel nese nebezpečí škody na díle, až do dne převzetí celého díla bez vad a nedodělků Objednatelem, případně do dne odstranění všech vad a nedodělků, bylo-li dílo převzato s výhradami.
- 16.2. Zhotovitel je povinen v plné výši nahradit Objednateli škodu, která vznikla při provádění díla, a to bez ohledu na zavinění.
- 16.3. Zhotovitel nese odpovědnost původce odpadů a zavazuje se při provádění díla nezpůsobovat únik ropných, toxických ani jiných škodlivých látek.
- 16.4. Objednatel je oprávněn jednostranně započítat své pohledávky za Zhotovitelem vůči pohledávkám Zhotovitele za Objednatelem, včetně započítání nároků Objednatele na smluvní pokuty, úroky z prodlení nebo náhradu újmy vůči nárokům Zhotovitele na zaplacení Ceny nebo vyplacení pozastávky.
- 16.5. V případě, že dílo bude financováno nebo spolufinancováno z dotace a Objednateli nebude dotace nebo její část poskytnuta nebo Objednatel bude povinen poskytnutou dotaci nebo její část vrátit (bez ohledu na právní formu stanovení povinnosti tohoto vrácení) z důvodu porušení povinností Zhotovitele dle této Smlouvy nebo Objednateli v souvislosti s dotací bude udělen finanční postih z důvodu porušení povinností Zhotovitele dle této Smlouvy, zavazuje se Zhotovitel nahradit Objednateli újmu ve výši odpovídající částce nevyplacené či vrácené dotace či finančního postihu.
- 16.6. Pokud se v této Smlouvě uvádí, že určitou činnost nebo jednání vykoná Zástupce ve věcech technických, může jej vykonat jakákoliv z osob uvedených v odst. 2.1. této Smlouvy.
- 16.7. Zhotovitel nemůže bez předchozího písemného souhlasu Objednatele postoupit svá práva a povinnosti plynoucí z této Smlouvy třetí osobě.
- 16.8. Práva Smluvních stran vyplývající z této Smlouvy či jejího porušení se promlčují ve lhůtě 10 let ode dne, kdy právo mohlo být uplatněno poprvé.
- 16.9. Zhotovitel přebírá nebezpečí změny okolností ve smyslu § 1765 odst. 2 občanského zákoníku.
- 16.10. Zhotovitel je povinen při provádění díla zachovávat principy rovných příležitostí, rovnosti mužů a žen, princip nediskriminace a dbát ochrany životního prostředí.
- 16.11. Zhotovitel se zavazuje, že v souladu se zásadou sociálně odpovědného zadávání veřejných zakázek a environmentálně odpovědného a inovativního přístupu, zajistí:
  - 16.11.1. plnění veškerých povinností vyplývajících z právních předpisů České republiky, zejména pak z předpisů pracovněprávních, předpisů z oblasti zaměstnanosti a bezpečnosti ochrany zdraví při práci, a to vůči všem osobám, které se na plnění Veřejné zakázky podílejí; plnění těchto povinností zajistí Zhotovitel i u svých Podzhotovitelů,

- 16.11.2. sjednání a dodržování smluvních podmínek se svými Podzhotoviteli srovnatelných s podmínkami sjednanými ve Smlouvě, a to v rozsahu výše smluvních pokut a délky záruční doby; uvedené smluvní podmínky se považují za srovnatelné, bude-li výše smluvních pokut a délka záruční doby shodná se Smlouvou,
- 16.11.3. řádné a včasné plnění finančních závazků svým Podzhotovitelům, kdy za řádné a včasné plnění se považuje plné uhrazení Podzhotovitelem vystavených faktur za plnění řádně poskytnutá k plnění Veřejné zakázky, a to vždy do 5 pracovních dnů od obdržení platby ze strany Objednatele za konkrétní plnění nebo v termínech splatnosti dle smlouvy s Podzhotovitelem,
- 16.11.4. odvoz, uložení a likvidaci odpadů v souladu s právními předpisy a bude účinně hledat taková technická řešení, která umožní jejich zpětnou recyklaci a další využití.

## Článek 17. – Sankce

### 17.1. Zhotovitel zaplatí Objednateli smluvní pokutu:

- 17.1.1. Za prodlení Zhotovitele s dokončením díla ve výši 0,05 % z Ceny (v Kč bez DPH) za každý započatý kalendářní den prodlení po dobu prvních čtrnácti dnů prodlení, od patnáctého kalendářního dne prodlení následně ve výši 0,5 % z Ceny (v Kč bez DPH) za každý započatý kalendářní den prodlení;
  - 17.1.2. za prodlení Zhotovitele s vyklizením a vyčištěním staveniště ve výši 10 000,00 Kč za každý započatý kalendářní den prodlení;
  - 17.1.3. za každé prodlení Zhotovitele s nástupem k odstranění záruční vady díla nebránící jeho užívání ve výši 15 000,00 Kč za každý započatý kalendářní den prodlení;
  - 17.1.4. za každé prodlení Zhotovitele s nástupem k odstranění havárie díla nebo záruční vady díla bránící jeho užívání ve výši 20 000,00 Kč za každý započatý kalendářní den prodlení;
  - 17.1.5. neposkytne-li Zhotovitel součinnost koordinátorovi BOZP ve výši 10 000,00 Kč za každý jednotlivý případ;
  - 17.1.6. nepřizve-li Zhotovitel TDS ke zkouškám nebo k prověření prací, které budou v dalším pracovním postupu zakryty nebo se stanou nepřístupnými, ve výši 20 000,00 Kč za každý jednotlivý případ;
  - 17.1.7. za prodlení Zhotovitele s odstraněním vad a nedodělků, s nimiž bylo dílo převzato, ve výši 5 000,00 Kč za každou vadu nebo nedodělek a za každý kalendářní den prodlení s jejich odstraněním;
  - 17.1.8. za každé prodlení Zhotovitele s odstraněním vady díla vytknuté Objednatelům ve lhůtě určené délkou záruční doby ve výši 0,05 % z Ceny (v Kč bez DPH) za každý započatý kalendářní den prodlení po dobu prvních čtrnácti dnů prodlení, od patnáctého kalendářního dne prodlení následně ve výši 0,5 % z Ceny (v Kč bez DPH) za každý započatý kalendářní den prodlení;
  - 17.1.9. za porušení povinnosti Zhotovitele mít sjednané pojištění dle Smlouvy ve výši 100 000,00 Kč;
  - 17.1.10. za prodlení Zhotovitele s předložením pojistné smlouvy ve výši 2 500,00 Kč za každý započatý kalendářní den prodlení;
  - 17.1.11. pokud bude Zhotovitel provádět dílo prostřednictvím podzhotovitele, který není uveden v Čestném prohlášení a k jeho využití nebyl Zhotoviteli Objednatelům udělen předchozí písemný souhlas ve výši 100 000,00 Kč;
  - 17.1.12. za porušení povinnosti Zhotovitele stanovené v odst. 9.8. této Smlouvy ve výši 20 000,00 Kč za každý jednotlivý případ;
  - 17.1.13. za porušení povinnosti Zhotovitele stanovené v odst. 10.5. této Smlouvy ve výši 200 000 Kč.
- 17.2. V případě prodlení s úhradou faktury je Objednatel povinen zaplatit Zhotoviteli zákonný úrok z prodlení.
- 17.3. Smluvní pokuty jsou splatné ve lhůtě 7 dnů ode dne doručení písemné výzvy k jejich úhradě, nebude-li nárok na smluvní pokutu Objednatelům započten vůči pohledávce Zhotovitele za Objednatelům.

17.4. Uplatněním smluvní pokuty nebo úroku z prodlení ani jejich uhrazením nejsou dotčena práva z odpovědnosti za újmu ani z odpovědnosti za vady díla.

## **Článek 18. – Odstoupení od Smlouvy**

18.1. Každá ze Smluvních stran je oprávněna jednostranně odstoupit od této Smlouvy, pokud druhá Smluvní strana poruší povinnost vyplývající z této Smlouvy podstatným způsobem, a to písemným oznámením odstupující Smluvní strany doručeným druhé Smluvní straně. V tomto odstoupení odstupující Smluvní strana uvede důvod odstoupení.

18.2. Podstatným porušením Smlouvy je zejm.:

- 18.2.1. porušení jakékoliv povinnosti Zhotovitele uvedené v odst. 3.5. této Smlouvy.
- 18.2.2. pokud je Zhotovitel v prodlení se zahájením díla o více než 10 dní;
- 18.2.3. pokud je Zhotovitel v prodlení s dokončením díla o více než 10 dní;
- 18.2.4. pokud Zhotovitel ve lhůtě stanovené Objednatelem neodstraní vady nebo nedostatky zjištěné při provádění díla, na které byl upozorněn;
- 18.2.5. pokud Zhotovitel nepřizve TDS ke zkouškám prováděným na díle nebo jeho součásti nebo k prověření prací, které budou v dalším pracovním postupu zakryty nebo se stanou nepřístupnými;
- 18.2.6. pokud Zhotovitel nemá sjednáno pojištění dle této Smlouvy;
- 18.2.7. pokud je Zhotovitel v prodlení s předložením pojistné smlouvy Objednateli o více než 10 dnů;
- 18.2.8. pokud bude Zhotovitel provádět dílo prostřednictvím podzhotovitele, který není uveden v Čestném prohlášení a k jeho využití nebyl Zhotoviteli Objednatelem udělen předchozí písemný souhlas;
- 18.2.9. pokud Zhotovitel poruší svou povinnost stanovenou v odst. 10.5. této Smlouvy;
- 18.2.10. pokud dílo trpí neodstranitelnou vadou, která brání jeho užívání nebo jeho užívání podstatně ztěžuje.

## **Článek 19. – Závěrečná ustanovení**

19.1. Tato Smlouva je vyhotovena v elektronické podobě, přičemž každá ze Smluvních stran obdrží vyhotovení v elektronické podobě, které má platnost originálu.

19.2. Smlouva nabývá platnosti dnem, kdy obě Smluvní strany připojí ke Smlouvě platné uznávané elektronické podpisy dle zákona č. 297/2016 Sb., o službách vytvářejících důvěru pro elektronické transakce, ve znění pozdějších předpisů.

19.3. Smlouva nabývá účinnosti dnem jejího uveřejnění v registru smluv podle zákona č. 340/2015 Sb., o zvláštních podmínkách účinnosti některých smluv, uveřejňování těchto smluv a o registru smluv (zákon o registru smluv), ve znění pozdějších předpisů, přičemž toto uveřejnění zajistí Objednatel.

19.4. Smluvní strany výslovně souhlasí s tím, aby tato Smlouva včetně všech dodatků byla Objednatelem vedena v evidenci smluv, která je veřejně přístupná, a která obsahuje údaje o Smluvních stranách, předmětu Smlouvy, číselné označení této Smlouvy, datum jejího uzavření a plný text Smlouvy.

19.5. Smluvní strany prohlašují, že skutečnosti uvedené v této Smlouvě nepovažují za obchodní tajemství a souhlasí s jejich zpřístupněním ve smyslu zákona č. 106/1999 Sb., o svobodném přístupu k informacím, ve znění pozdějších předpisů. Zhotovitel výslovně souhlasí s tím, aby tato Smlouva včetně všech dodatků byla v plném rozsahu zveřejněna na webových stránkách určených městem Litvínov.

19.6. Nedílnou součástí této Smlouvy jsou následující přílohy:

- 19.6.1. Příloha č. 1 – Vzor změnového listu;
- 19.6.2. Příloha č. 2 – Rozpočet;



19.6.3. Příloha č. 3 - Technická specifikace oken.

Za Objednatele

Za Zhotovitele

V Litvínově, dne \_\_\_\_\_

V Horním Jiřetíně, dne \_\_\_\_\_

**Pavλίna**  
**Semová**

Digitálně podepsal  
Pavλίna Semová  
Datum: 2023.05.10  
13:31:09 +02'00'

---

**Město Litvínov**

**Karel Rosenbaum**  
1. místostarosta města

---

**ZPS Stavební s.r.o.**

**Pavλίna Semová**  
jednatelka společnosti



# REKAPITULACE ZAKÁZKY

Kód: 2023-02-02

Zakázka: ZŠ Ruská Litvínov - výměna oken, výměna parapetů, oprava ostění, tmelení spár

KSO:  
Místo: Litvínov

CC-CZ:  
Datum: 18.04.2023

Zadavatel:  
Město Litvínov

IČ:  
DIČ:

Uchazeč:  
ZPS Stavební s.r.o. Dolní Jiřetín 13, 434 01 Horní Jiřetín

IČ: 08012202  
DIČ: CZ08012202

Projektant:

IČ:  
DIČ:

Zpracovatel:  
STAVEBNÍ ROZPOČTY s.r.o.

IČ: 07036167  
DIČ: CZ07036167

Poznámka:  
Soupis prací je sestaven s využitím Cenové soustavy URS. Položky, které pochází z této cenové soustavy, jsou ve sloupci 'Cenová soustava' označeny popisem 'CS ÚRS' a úrovní příslušného kalendářního pololetí. Veškeré další informace vymežující popis a podmínky použití těchto položek z Cenové soustavy, které nejsou uvedeny přímo v soupisu prací, jsou neomezeně dále k dispozici na webu [podminky.urs.cz](http://podminky.urs.cz).

---

<b>Cena bez DPH</b>			<b>1 266 769,96</b>
---------------------	--	--	---------------------

	Sazba daně	Základ daně	Výše daně
DPH základní	21,00%	<b>1 266 769,96</b>	<b>266 021,69</b>
DPH snížená	15,00%	<b>0,00</b>	<b>0,00</b>

<b>Cena s DPH</b>	<b>v</b>	<b>CZK</b>	<b>1 532 791,65</b>
-------------------	----------	------------	---------------------

# REKAPITULACE OBJEKTŮ ZAKÁZKY A SOUPISŮ PRACÍ

Kód: 2023-02-02

**Zakázka:** ZŠ Ruská Litvínov - výměna oken, výměna parapetů, oprava ostění, tmelení spár

Místo: Litvínov

Datum: 18.04.2023

Zadavatel: Město Litvínov

Projektant:

Uchazeč: ZPS Stavební s.r.o. Dolní Jiřetín 13, 434 01 Horní Jiřetín

Zpracovatel:

STAVEBNÍ ROZPOČTY  
s.r.o.

Kód	Popis	Cena bez DPH [CZK]	Cena s DPH [CZK]	Typ
-----	-------	--------------------	------------------	-----

## Náklady zakázky celkem

**1 266 769,96**

**1 532 791,65**

01	Budova B - východní pohled (kolmá strana) - výměna parapetů, oprava ostění, tmelení spár	159 507,27	193 003,80	STA
02	Tělocvična - severní pohled - výměna parapetů, oprava ostění, tmelení spár a výměna oken	1 107 262,69	1 339 787,85	STA

# KRYCÍ LIST SOUPISU PRACÍ

Zakázka:

ZŠ Ruská Litvínov - výměna oken, výměna parapetů, oprava ostění, tmelení spár

Objekt:

**01 - Budova B - východní pohled (kolmá strana) - výměna parapetů, oprava ostění, tmelení spár**

KSO:

Místo: Litvínov

Zadavatel:

Město Litvínov

Uchazeč:

ZPS Stavební s.r.o. Dolní Jiřetín 13, 434 01 Horní Jiřetín

Projektant:

Zpracovatel:

STAVEBNÍ ROZPOČTY s.r.o.

CC-CZ:

Datum: 18.04.2023

IČ:

DIČ:

IČ:

08012202

DIČ:

CZ08012202

IČ:

DIČ:

IČ:

07036167

DIČ:

CZ07036167

Poznámka:

Soupis prací je sestaven s využitím Cenové soustavy URS. Položky, které pochází z této cenové soustavy, jsou ve sloupci 'Cenová soustava' označeny popisem 'CS ÚRS' a úrovní příslušného kalendářního pololetí. Veškeré další informace vymežující popis a podmínky použití těchto položek z Cenové soustavy, které nejsou uvedeny přímo v soupisu prací, jsou neomezeně dálkově k dispozici na webu [podminky.urs.cz](http://podminky.urs.cz).

**Cena bez DPH**

**159 507,27**

	Základ daně	Sazba daně	Výše daně
DPH základní	159 507,27	21,00%	33 496,53
DPH snížená	0,00	15,00%	0,00

**Cena s DPH**

**v CZK**

**193 003,80**

# REKAPITULACE ČLENĚNÍ SOUPISU PRACÍ

Zakázka:

ZŠ Ruská Litvínov - výměna oken, výměna parapetů, oprava ostění, tmelení spár

Objekt:

**01 - Budova B - východní pohled (kolmá strana) - výměna parapetů, oprava ostění, tmelení spár**

Místo: Litvínov

Datum: 18.04.2023

Zadavatel: Město Litvínov

Projektant:

Uchazeč: ZPS Stavební s.r.o. Dolní Jiřetín 13, 434 01 Horní Jiřetín

Zpracovatel: STAVEBNÍ  
ROZPOČTY s.r.o.

Kód dílu - Popis

Cena celkem [CZK]

## Náklady zakázky celkem

**159 507,27**

HSV - Práce a dodávky HSV	0,00
6 - Úpravy povrchů, podlahy a osazování výplní	55 123,60
9 - Ostatní konstrukce a práce, bourání	49 251,60
998 - Přesun hmot	1 849,92
PSV - Práce a dodávky PSV	0,00
764 - Konstrukce klempířské	39 380,00
783 - Dokončovací práce - nátěry	802,15
VRN - Vedlejší rozpočtové náklady	0,00
VRN3 - Zařízení staveniště	7 000,00
VRN4 - Inženýrská činnost	1 000,00
VRN5 - Finanční náklady	100,00
VRN6 - Územní vlivy	5 000,00

# SOUPIS PRACÍ

Zakázka:

ZŠ Ruská Litvínov - výměna oken, výměna parapetů, oprava ostění, tmelení spár

Objekt:

**01 - Budova B - východní pohled (kolmá strana) - výměna parapetů, oprava ostění, tmelení spár**

Místo: Litvínov

Datum: 18.04.2023

Zadavatel: Město Litvínov

Projektant:

Uchazeč: ZPS Stavební s.r.o. Dolní Jiřetín 13, 434 01 Horní Jiřetín

Zpracovatel: STAVEBNÍ  
ROZPOČTY s.r.o.

PČ	Typ	Kód	Popis	MJ	Množství	J.cena [CZK]	Cena celkem [CZK]	cenová soustava
----	-----	-----	-------	----	----------	--------------	-------------------	-----------------

## Náklady soupisu celkem

**159 507,27**

D HSV Práce a dodávky HSV 0,00

D 6 Úpravy povrchů, podlahy a osazování výplní 55 123,60

1	K	619995001	Začištění omítek (s dodáním hmot) kolem oken, dveří, podlah, obkladů apod.	m	56,800	200,00	11 360,00	CS ÚRS 2023 01
		Online PSC	<a href="https://podminky.urs.cz/item/CS_URS_2023_01/619995001">https://podminky.urs.cz/item/CS_URS_2023_01/619995001</a>					
		VV	"1.NP" (2,3+2,4*2)*8		56,800			
		VV	Součet		56,800			
2	K	622212011	Montáž kontaktního zateplení vnějšího ostění, nadpraží nebo parapetu lepením z polystyrenových desek hloubky špalet do 200 mm, tloušťky desek přes 40 do 80 mm	m	59,400	200,00	11 880,00	CS ÚRS 2023 01
		Online PSC	<a href="https://podminky.urs.cz/item/CS_URS_2023_01/622212011">https://podminky.urs.cz/item/CS_URS_2023_01/622212011</a>					
		VV	"2.+3.NP" 27,3*2+2,4*2		59,400			
		VV	Součet		59,400			
3	M	28375933	deska EPS 70 fasádní $\lambda=0,039$ tl 50mm	m2	6,534	111,00	725,27	CS ÚRS 2023 01
		VV	5,94*1,1 "Přepočtené koeficientem množství"		6,534			
		VV	Součet		6,534			
4	K	622252002	Montáž profilů kontaktního zateplení ostatních stěnových, dilatačních apod. lepených do tmelu	m	118,800	50,00	5 940,00	CS ÚRS 2023 01
		Online PSC	<a href="https://podminky.urs.cz/item/CS_URS_2023_01/622252002">https://podminky.urs.cz/item/CS_URS_2023_01/622252002</a>					
		VV	"rohová lišta 2.+3.NP" 2,4*2		4,800			
		VV	"rohová lišta s okapničkou 2.+3.NP" 27,3*2		54,600			
		VV	"začišťovací lišta apu 2.+3.NP" 29,7*2		59,400			
		VV	Součet		118,800			
5	M	59051486	profil rohový PVC 15x15mm s výztužnou tkaninou š 100mm pro ETICS	m	5,040	12,00	60,48	CS ÚRS 2023 01
		VV	4,8*1,05 "Přepočtené koeficientem množství"		5,040			
		VV	Součet		5,040			
6	M	28342205	profil začišťovací PVC 6mm s výztužnou tkaninou pro ostění ETICS	m	62,370	36,00	2 245,32	CS ÚRS 2023 01
		VV	59,4*1,05 "Přepočtené koeficientem množství"		62,370			
		VV	Součet		62,370			
7	M	59051510	profil začišťovací s okapnicí PVC s výztužnou tkaninou pro nadpraží ETICS	m	57,330	41,00	2 350,53	CS ÚRS 2023 01
		VV	54,6*1,05 "Přepočtené koeficientem množství"		57,330			
		VV	Součet		57,330			
8	K	624631215	Úprava vnějších spár obvodového pláště z prefabrikovaných dílců tmelení spáry včetně penetračního nátěru tmelem akrylátovým, šířky spáry přes 30 do 40 mm	m	16,200	350,00	5 670,00	CS ÚRS 2023 01
		Online PSC	<a href="https://podminky.urs.cz/item/CS_URS_2023_01/624631215">https://podminky.urs.cz/item/CS_URS_2023_01/624631215</a>					
		VV	"2.+3.NP" 1,5*6+1,2*6		16,200			
		VV	Součet		16,200			

PČ	Typ	Kód	Popis	MJ	Množství	J.cena [CZK]	Cena celkem [CZK]	Cenová soustava
9	K	629135101	Vyrovňovací vrstva z cementové malty pod klempířskými prvky šířky do 150 mm	m	73,000	120,00	8 760,00	CS ÚRS 2023 01
Online PSC			<a href="https://podminky.urs.cz/item/CS_URS_2023_01/629135101">https://podminky.urs.cz/item/CS_URS_2023_01/629135101</a>					
10	K	629991011	Zakrytí vnějších ploch před znečištěním včetně pozdějšího odkrytí výplní otvorů a svislých ploch fólií přilepenou lepicí páskou	m2	175,200	35,00	6 132,00	CS ÚRS 2023 01
Online PSC			<a href="https://podminky.urs.cz/item/CS_URS_2023_01/629991011">https://podminky.urs.cz/item/CS_URS_2023_01/629991011</a>					
	VV		"2.+3.NP" 27,3*2,4*2		131,040			
	VV		"1.NP" 2,3*2,4*8		44,160			
	VV		Součet		175,200			
D 9			<b>Ostatní konstrukce a práce, bourání</b>				<b>49 251,60</b>	
11	K	941211112	Montáž lešení řadového rámového lehkého pracovního s podlahami s provozním zatížením tř. 3 do 200 kg/m2 šířky tř. SW06 od 0,6 do 0,9 m, výšky přes 10 do 25 m	m2	402,000	63,00	25 326,00	CS ÚRS 2023 01
Online PSC			<a href="https://podminky.urs.cz/item/CS_URS_2023_01/941211112">https://podminky.urs.cz/item/CS_URS_2023_01/941211112</a>					
	VV		"plocha" 28,5*12		342,000			
	VV		"1.NP" 24*2		48,000			
	VV		"stříška nad vstupem" 3*2*2		12,000			
	VV		Součet		402,000			
12	K	941211211	Montáž lešení řadového rámového lehkého pracovního s podlahami s provozním zatížením tř. 3 do 200 kg/m2 Příplatek za první a každý další den použití lešení k ceně -1111 nebo -1112	m2	5 628,000	1,00	5 628,00	CS ÚRS 2023 01
Online PSC			<a href="https://podminky.urs.cz/item/CS_URS_2023_01/941211211">https://podminky.urs.cz/item/CS_URS_2023_01/941211211</a>					
	VV		402*14 "Přepočtené koeficientem množství		5 628,000			
	VV		Součet		5 628,000			
13	K	941211812	Demontáž lešení řadového rámového lehkého pracovního s provozním zatížením tř. 3 do 200 kg/m2 šířky tř. SW06 od 0,6 do 0,9 m, výšky přes 10 do 25 m	m2	402,000	39,00	15 678,00	CS ÚRS 2023 01
Online PSC			<a href="https://podminky.urs.cz/item/CS_URS_2023_01/941211812">https://podminky.urs.cz/item/CS_URS_2023_01/941211812</a>					
14	K	944511111	Montáž ochranné sítě zavěšené na konstrukci lešení z textilie z umělých vláken	m2	354,000	3,00	1 062,00	CS ÚRS 2023 01
Online PSC			<a href="https://podminky.urs.cz/item/CS_URS_2023_01/944511111">https://podminky.urs.cz/item/CS_URS_2023_01/944511111</a>					
15	K	944511211	Montáž ochranné sítě Příplatek za první a každý další den použití sítě k ceně -1111	m2	4 956,000	0,10	495,60	CS ÚRS 2023 01
Online PSC			<a href="https://podminky.urs.cz/item/CS_URS_2023_01/944511211">https://podminky.urs.cz/item/CS_URS_2023_01/944511211</a>					
	VV		354*14 "Přepočtené koeficientem množství		4 956,000			
	VV		Součet		4 956,000			
16	K	944511811	Demontáž ochranné sítě zavěšené na konstrukci lešení z textilie z umělých vláken	m2	354,000	3,00	1 062,00	CS ÚRS 2023 01
Online PSC			<a href="https://podminky.urs.cz/item/CS_URS_2023_01/944511811">https://podminky.urs.cz/item/CS_URS_2023_01/944511811</a>					
D 998			<b>Přesun hmot</b>				<b>1 849,92</b>	
17	K	998018002	Přesun hmot pro budovy občanské výstavby, bydlení, výrobu a služby ruční - bez užití mechanizace vodorovná dopravní vzdálenost do 100 m pro budovy s jakoukoliv nosnou konstrukcí výšky přes 6 do 12 m	t	0,984	1 880,00	1 849,92	CS ÚRS 2023 01
Online PSC			<a href="https://podminky.urs.cz/item/CS_URS_2023_01/998018002">https://podminky.urs.cz/item/CS_URS_2023_01/998018002</a>					
D PSV			<b>Práce a dodávky PSV</b>				<b>0,00</b>	
D 764			<b>Konstrukce klempířské</b>				<b>39 380,00</b>	
18	K	764002851	Demontáž klempířských konstrukcí oplechování parapetů do sutí	m	73,000	98,00	7 154,00	CS ÚRS 2023 01
Online PSC			<a href="https://podminky.urs.cz/item/CS_URS_2023_01/764002851">https://podminky.urs.cz/item/CS_URS_2023_01/764002851</a>					
	VV		"2.+3.NP" 27,3*2		54,600			
	VV		"1.NP" 2,3*8		18,400			
	VV		Součet		73,000			
19	K	764226441	Oplechování parapetů z hliníkového plechu rovných celoplošně lepené, bez rohů rš 150 mm	m	73,000	412,00	30 076,00	CS ÚRS 2023 01
Online PSC			<a href="https://podminky.urs.cz/item/CS_URS_2023_01/764226441">https://podminky.urs.cz/item/CS_URS_2023_01/764226441</a>					
20	M	764226441.R1	koncovka pvc bílá š 150 mm	pár	10,000	130,00	1 300,00	
21	M	764226441.R2	Spojka AL bílá šíře 150 mm	kus	10,000	85,00	850,00	



PČ	Typ	Kód	Popis	MJ	Množství	J.cena [CZK]	Cena celkem [CZK]	Cenová soustava
D 783			<b>Dokončovací práce - nátěry</b>				<b>802,15</b>	
22	K	783000111	Zakrývání konstrukcí včetně pozdějšího odkrytí svislých ploch olepením páskou nebo fólií	m	61,000	10,00	610,00	CS ÚRS 2023 01
Online PSC			<a href="https://podminky.urs.cz/item/CS_URS_2023_01/783000111">https://podminky.urs.cz/item/CS_URS_2023_01/783000111</a>					
VV			"2.+3.NP" 27,5*2+3*2			61,000		
VV			Součet			61,000		
23	M	58124840	páska malířská z PVC a UV odolná (7 dnů) do š 50mm	m	64,050	3,00	192,15	CS ÚRS 2023 01
VV			61*1,05 "Přepočtené koeficientem množství			64,050		
VV			Součet			64,050		
D VRN			<b>Vedlejší rozpočtové náklady</b>				<b>0,00</b>	
D VRN3			<b>Zařízení staveniště</b>				<b>7 000,00</b>	
24	K	032002000	Vybavení staveniště	týden	2,000	2 500,00	5 000,00	CS ÚRS 2023 01
Online PSC			<a href="https://podminky.urs.cz/item/CS_URS_2023_01/032002000">https://podminky.urs.cz/item/CS_URS_2023_01/032002000</a>					
VV			"chemické wc" 2			2,000		
25	K	034002000	Zabezpečení staveniště		1,000	2 000,00	2 000,00	CS ÚRS 2023 01
Online PSC			<a href="https://podminky.urs.cz/item/CS_URS_2023_01/034002000">https://podminky.urs.cz/item/CS_URS_2023_01/034002000</a>					
VV			"ohraničení mobilním oplocením, výstražné tabulky" 1			1,000		
D VRN4			<b>Inženýrská činnost</b>				<b>1 000,00</b>	
26	K	045002000	Kompletační a koordinační činnost		1,000	1 000,00	1 000,00	CS ÚRS 2023 01
Online PSC			<a href="https://podminky.urs.cz/item/CS_URS_2023_01/045002000">https://podminky.urs.cz/item/CS_URS_2023_01/045002000</a>					
D VRN5			<b>Finanční náklady</b>				<b>100,00</b>	
27	K	052103000	Rezerva investora		1,000	100,00	100,00	CS ÚRS 2023 01
Online PSC			<a href="https://podminky.urs.cz/item/CS_URS_2023_01/052103000">https://podminky.urs.cz/item/CS_URS_2023_01/052103000</a>					
VV			"10% ze ZRN" 1			1,000		
D VRN6			<b>Územní vlivy</b>				<b>5 000,00</b>	
28	K	065002000	Mimostaveništní doprava materiálů		1,000	5 000,00	5 000,00	CS ÚRS 2023 01
Online PSC			<a href="https://podminky.urs.cz/item/CS_URS_2023_01/065002000">https://podminky.urs.cz/item/CS_URS_2023_01/065002000</a>					

# KRYCÍ LIST SOUPISU PRACÍ

Zakázka:

ZŠ Ruská Litvínov - výměna oken, výměna parapetů, oprava ostění, tmelení spár

Objekt:

**02 - Tělocvična - severní pohled - výměna parapetů, oprava ostění, tmelení spár a výměna oken**

KSO:

Místo: Litvínov

CC-CZ:

Datum: 18.04.2023

Zadavatel:

Město Litvínov

IČ:

DIČ:

Uchazeč:

ZPS Stavební s.r.o. Dolní Jiřetín 13, 434 01 Horní Jiřetín

IČ: 08012202

DIČ: CZ08012202

Projektant:

IČ:

DIČ:

Zpracovatel:

STAVEBNÍ ROZPOČTY s.r.o.

IČ: 07036167

DIČ: CZ07036167

Poznámka:

Soupis prací je sestaven s využitím Cenové soustavy URS. Položky, které pochází z této cenové soustavy, jsou ve sloupci 'Cenová soustava' označeny popisem 'CS ÚRS' a úrovní příslušného kalendářního pololetí. Veškeré další informace vymežující popis a podmínky použití těchto položek z Cenové soustavy, které nejsou uvedeny přímo v soupisu prací, jsou neomezeně dálkově k dispozici na webu [podminky.urs.cz](http://podminky.urs.cz).

**Cena bez DPH**

**1 107 262,69**

	Základ daně	Sazba daně	Výše daně
DPH základní	1 107 262,69	21,00%	232 525,16
DPH snížená	0,00	15,00%	0,00

**Cena s DPH**

**v CZK**

**1 339 787,85**

# REKAPITULACE ČLENĚNÍ SOUPISU PRACÍ

Zakázka:

ZŠ Ruská Litvínov - výměna oken, výměna parapetů, oprava ostění, tmelení spár

Objekt:

**02 - Tělocvična - severní pohled - výměna parapetů, oprava ostění, tmelení spár a výměna oken**

Místo: Litvínov

Datum: 18.04.2023

Zadavatel: Město Litvínov

Projektant:

Uchazeč: ZPS Stavební s.r.o. Dolní Jiřetín 13, 434 01 Horní Jiřetín

Zpracovatel: STAVEBNÍ  
ROZPOČTY s.r.o.

Kód dílu - Popis

Cena celkem [CZK]

## Náklady zakázky celkem

**1 107 262,69**

HSV - Práce a dodávky HSV	0,00
6 - Úpravy povrchů, podlahy a osazování výplní	71 821,70
9 - Ostatní konstrukce a práce, bourání	83 234,30
997 - Přesun sutě	42 317,59
998 - Přesun hmot	1 389,32
PSV - Práce a dodávky PSV	40 800,00
787 - Dokončovací práce - zasklívání	40 800,00
764 - Konstrukce klempířské	21 183,00
766 - Konstrukce truhlářské	837 992,93
783 - Dokončovací práce - nátěry	1 923,85
VRN - Vedlejší rozpočtové náklady	0,00
VRN3 - Zařízení staveniště	5 000,00
VRN4 - Inženýrská činnost	500,00
VRN5 - Finanční náklady	100,00
VRN6 - Územní vlivy	1 000,00

# SOUPIS PRACÍ

Zakázka:

ZŠ Ruská Litvínov - výměna oken, výměna parapetů, oprava ostění, tmelení spár

Objekt:

## 02 - Tělocvična - severní pohled - výměna parapetů, oprava ostění, tmelení spár a výměna oken

Místo: Litvínov

Datum: 18.04.2023

Zadavatel: Město Litvínov

Projektant:

Uchazeč: ZPS Stavební s.r.o. Dolní Jiřetín 13, 434 01 Horní Jiřetín

Zpracovatel: STAVEBNÍ  
ROZPOČTY s.r.o.

PČ	Typ	Kód	Popis	MJ	Množství	J.cena [CZK]	Cena celkem [CZK]	Cenová soustava
----	-----	-----	-------	----	----------	--------------	-------------------	-----------------

### Náklady soupisu celkem

**1 107 262,69**

D HSV Práce a dodávky HSV 0,00

D 6 Úpravy povrchů, podlahy a osazování výplní 71 821,70

1	K	622212011	Montáž kontaktního zateplení vnějšího ostění, nadpraží nebo parapetu lepením z polystyrenových desek hloubky špalet do 200 mm, tloušťky desek přes 40 do 80 mm	m	146,300	200,00	29 260,00	CS ÚRS 2023 01
		Online PSC	<a href="https://podminky.urs.cz/item/CS_URS_2023_01/622212011">https://podminky.urs.cz/item/CS_URS_2023_01/622212011</a>					
		VV	"2.+3.NP" (2,15+6,3*2)*8		118,000			
		VV	"1.NP" 24,3+2*2		28,300			
		VV	Součet		146,300			
2	M	28375933	deska EPS 70 fasádní $\lambda=0,039$ tl 50mm	m2	16,093	111,00	1 786,32	CS ÚRS 2023 01
		VV	14,63*1,1 "Přepočtené koeficientem množství"		16,093			
		VV	Součet		16,093			
3	K	622252002	Montáž profilů kontaktního zateplení ostatních stěnových, dilatačních apod. lepených do tmelu	m	292,600	50,00	14 630,00	CS ÚRS 2023 01
		Online PSC	<a href="https://podminky.urs.cz/item/CS_URS_2023_01/622252002">https://podminky.urs.cz/item/CS_URS_2023_01/622252002</a>					
		VV	"rohová lišta 1.+2.+3.NP" 2*2+6,3*2*8		104,800			
		VV	"rohová lišta s okapničkou 1.+2.+3.NP" 24,3+2,15*8		41,500			
		VV	"začišťovací lišta apu 1.+2.+3.NP" (24,3+2*2)+(2,15+6,3*2)*8		146,300			
		VV	Součet		292,600			
4	M	59051486	profil rohový PVC 15x15mm s výztužnou tkaninou š 100mm pro ETICS	m	110,040	15,00	1 650,60	CS ÚRS 2023 01
		VV	104,8*1,05 "Přepočtené koeficientem množství"		110,040			
		VV	Součet		110,040			
5	M	28342205	profil začišťovací PVC 6mm s výztužnou tkaninou pro ostění ETICS	m	153,615	40,00	6 144,60	CS ÚRS 2023 01
		VV	146,3*1,05 "Přepočtené koeficientem množství"		153,615			
		VV	Součet		153,615			
6	M	59051510	profil začišťovací s okapnicí PVC s výztužnou tkaninou pro nadpraží ETICS	m	43,575	41,00	1 786,58	CS ÚRS 2023 01
		VV	41,5*1,05 "Přepočtené koeficientem množství"		43,575			
		VV	Součet		43,575			
7	K	624631215	Úprava vnějších spár obvodového pláště z prefabrikovaných dílců tmelení spáry včetně penetračního nátěru tmelem akrylátovým, šířky spáry přes 30 do 40 mm	m	17,400	350,00	6 090,00	CS ÚRS 2023 01
		Online PSC	<a href="https://podminky.urs.cz/item/CS_URS_2023_01/624631215">https://podminky.urs.cz/item/CS_URS_2023_01/624631215</a>					
		VV	"2.+3.NP" 1,5*3+1,2*3+0,5*6+0,9*7		17,400			
		VV	Součet		17,400			
8	K	629135101	Vyrovnávací vrstva z cementové malty pod klempířskými prvky šířky do 150 mm	m	41,500	120,00	4 980,00	CS ÚRS 2023 01
		Online PSC	<a href="https://podminky.urs.cz/item/CS_URS_2023_01/629135101">https://podminky.urs.cz/item/CS_URS_2023_01/629135101</a>					

PČ	Typ	Kód	Popis	MJ	Množství	J.cena [CZK]	Cena celkem [CZK]	Cenová soustava
9	K	629991011	Zakrytí vnějších ploch před znečištěním včetně pozdějšího odkrytí výplní otvorů a svislých ploch fólií přilepenou lepicí páskou	m2	156,960	35,00	5 493,60	CS ÚRS 2023 01
		Online PSC	<a href="https://podminky.urs.cz/item/CS_URS_2023_01/629991011">https://podminky.urs.cz/item/CS_URS_2023_01/629991011</a>					
		VV	"2.+3.NP" 17,2*6,3		108,360			
		VV	"1.NP" 24,3*2		48,600			
		VV	Součet		156,960			
<b>D 9</b>			<b>Ostatní konstrukce a práce, bourání</b>				<b>83 234,30</b>	
10	K	941211112	Montáž lešení řadového rámového lehkého pracovního s podlahami s provozním zatížením tř. 3 do 200 kg/m2 šířky tř. SW06 od 0,6 do 0,9 m, výšky přes 10 do 25 m	m2	312,000	64,00	19 968,00	CS ÚRS 2023 01
		Online PSC	<a href="https://podminky.urs.cz/item/CS_URS_2023_01/941211112">https://podminky.urs.cz/item/CS_URS_2023_01/941211112</a>					
		VV	"plocha" 26*12		312,000			
		VV	Součet		312,000			
11	K	941211211	Montáž lešení řadového rámového lehkého pracovního s podlahami s provozním zatížením tř. 3 do 200 kg/m2 Příplatek za první a každý další den použití lešení k ceně -1111 nebo -1112	m2	4 368,000	1,00	4 368,00	CS ÚRS 2023 01
		Online PSC	<a href="https://podminky.urs.cz/item/CS_URS_2023_01/941211211">https://podminky.urs.cz/item/CS_URS_2023_01/941211211</a>					
		VV	312*14 "Přepočtené koeficientem množství		4 368,000			
		VV	Součet		4 368,000			
12	K	941211812	Demontáž lešení řadového rámového lehkého pracovního s provozním zatížením tř. 3 do 200 kg/m2 šířky tř. SW06 od 0,6 do 0,9 m, výšky přes 10 do 25 m	m2	312,000	40,00	12 480,00	CS ÚRS 2023 01
		Online PSC	<a href="https://podminky.urs.cz/item/CS_URS_2023_01/941211812">https://podminky.urs.cz/item/CS_URS_2023_01/941211812</a>					
13	K	944511111	Montáž ochranné sítě zavěšené na konstrukci lešení z textilie z umělých vláken	m2	312,000	3,00	936,00	CS ÚRS 2023 01
		Online PSC	<a href="https://podminky.urs.cz/item/CS_URS_2023_01/944511111">https://podminky.urs.cz/item/CS_URS_2023_01/944511111</a>					
14	K	944511211	Montáž ochranné sítě Příplatek za první a každý další den použití sítě k ceně -1111	m2	4 368,000	0,10	436,80	CS ÚRS 2023 01
		Online PSC	<a href="https://podminky.urs.cz/item/CS_URS_2023_01/944511211">https://podminky.urs.cz/item/CS_URS_2023_01/944511211</a>					
		VV	312*14 "Přepočtené koeficientem množství		4 368,000			
		VV	Součet		4 368,000			
15	K	944511811	Demontáž ochranné sítě zavěšené na konstrukci lešení z textilie z umělých vláken	m2	312,000	3,00	936,00	CS ÚRS 2023 01
		Online PSC	<a href="https://podminky.urs.cz/item/CS_URS_2023_01/944511811">https://podminky.urs.cz/item/CS_URS_2023_01/944511811</a>					
16	K	949101111	Lešení pomocné pracovní pro objekty pozemních staveb pro zatížení do 150 kg/m2, o výšce lešeňové podlahy do 1,9 m	soubor	1,000	8 000,00	8 000,00	CS ÚRS 2023 01
		Online PSC	<a href="https://podminky.urs.cz/item/CS_URS_2023_01/949101111">https://podminky.urs.cz/item/CS_URS_2023_01/949101111</a>					
17	K	968082017	Vybourání plastových rámu oken s křídly, dveřních zárubní, vrat rámu oken s křídly, plochy přes 2 do 4 m2	m2	50,610	266,00	13 462,26	CS ÚRS 2023 01
		Online PSC	<a href="https://podminky.urs.cz/item/CS_URS_2023_01/968082017">https://podminky.urs.cz/item/CS_URS_2023_01/968082017</a>					
		VV	2,1*2,1*8		35,280			
		VV	2,1*0,9*7		13,230			
		VV	2,1*0,5*2		2,100			
		VV	Součet		50,610			
18	K	968082018	Vybourání plastových rámu oken s křídly, dveřních zárubní, vrat rámu oken s křídly, plochy přes 4 m2	m2	108,360	209,00	22 647,24	CS ÚRS 2023 01
		Online PSC	<a href="https://podminky.urs.cz/item/CS_URS_2023_01/968082018">https://podminky.urs.cz/item/CS_URS_2023_01/968082018</a>					
		VV	2,15*6,3*8		108,360			
		VV	Součet		108,360			
<b>D 997</b>			<b>Přesun sutě</b>				<b>42 317,59</b>	
19	K	997013213	Vnitrostaveništní doprava sutí a vybouraných hmot vodorovně do 50 m svisle ručně pro budovy a haly výšky přes 9 do 12 m	t	7,310	2 090,00	15 277,90	CS ÚRS 2023 01
		Online PSC	<a href="https://podminky.urs.cz/item/CS_URS_2023_01/997013213">https://podminky.urs.cz/item/CS_URS_2023_01/997013213</a>					
20	K	997013501	Odvoz sutí a vybouraných hmot na skládku nebo meziskládku se složením, na vzdálenost do 1 km	t	7,310	314,00	2 295,34	CS ÚRS 2023 01
		Online PSC	<a href="https://podminky.urs.cz/item/CS_URS_2023_01/997013501">https://podminky.urs.cz/item/CS_URS_2023_01/997013501</a>					
21	K	997013509	Odvoz sutí a vybouraných hmot na skládku nebo meziskládku se složením, na vzdálenost Příplatek k ceně za každý další i započatý 1 km přes 1 km	t	109,650	35,00	3 837,75	CS ÚRS 2023 01
		Online PSC	<a href="https://podminky.urs.cz/item/CS_URS_2023_01/997013509">https://podminky.urs.cz/item/CS_URS_2023_01/997013509</a>					

PČ	Typ	Kód	Popis	MJ	Množství	J.cena [CZK]	Cena celkem [CZK]	Genová soustava
	VV		7,31*15 "Přepočtené koeficientem množství			109,650		
	VV		Součet			109,650		
22	K	997013813	Poplatek za uložení stavebního odpadu na skládce (skládkovné) z plastických hmot zařazeného do Katalogu odpadů pod kódem 17 02 03	t	7,310	2 860,00	20 906,60	CS ÚRS 2023 01
	Online PSC		<a href="https://podminky.urs.cz/item/CS_URS_2023_01/997013813">https://podminky.urs.cz/item/CS_URS_2023_01/997013813</a>					
D		<b>998</b>	<b>Přesun hmot</b>				<b>1 389,32</b>	
23	K	998018002	Přesun hmot pro budovy občanské výstavby, bydlení, výrobu a služby ruční - bez užití mechanizace vodorovná dopravní vzdálenost do 100 m pro budovy s jakoukoliv nosnou konstrukcí výšky přes 6 do 12 m	t	0,739	1 880,00	1 389,32	CS ÚRS 2023 01
	Online PSC		<a href="https://podminky.urs.cz/item/CS_URS_2023_01/998018002">https://podminky.urs.cz/item/CS_URS_2023_01/998018002</a>					
D		<b>PSV</b>	<b>Práce a dodávky PSV</b>				<b>40 800,00</b>	
D		<b>787</b>	<b>Dokončovací práce - zasklívání</b>				<b>40 800,00</b>	
24	K	787R001	Dodávka a montáž ochranné sítě PA/100/4 mm, bílé	m2	130,000	160,00	20 800,00	
25	K	787R002	Dodávka a montáž kolejnice a háčků pro posun sítí	komple t	1,000	20 000,00	20 000,00	
D		<b>764</b>	<b>Konstrukce klempířské</b>				<b>21 183,00</b>	
26	K	764002851	Demontáž klempířských konstrukcí oplechování parapetů do suti	m	41,500	60,00	2 490,00	CS ÚRS 2023 01
	Online PSC		<a href="https://podminky.urs.cz/item/CS_URS_2023_01/764002851">https://podminky.urs.cz/item/CS_URS_2023_01/764002851</a>					
	VV		"2.+3.NP" 2,15*8			17,200		
	VV		"1.NP" 24,3*1			24,300		
	VV		Součet			41,500		
27	K	764226441	Oplechování parapetů z hliníkového plechu rovných celoplošně lepené, bez rohů rš 150 mm	m	41,500	412,00	17 098,00	CS ÚRS 2023 01
	Online PSC		<a href="https://podminky.urs.cz/item/CS_URS_2023_01/764226441">https://podminky.urs.cz/item/CS_URS_2023_01/764226441</a>					
28	M	764226441.R1	koncovka pvc bílá š 150 mm	pár	9,000	130,00	1 170,00	
29	M	764226441.R2	Spojka AL bílá šíře 150 mm	kus	5,000	85,00	425,00	
D		<b>766</b>	<b>Konstrukce truhlářské</b>				<b>837 992,93</b>	
30	K	766622122	Montáž oken plastových včetně montáže rámu plochy přes 1 m2 pevných do celostěnových panelů nebo ocelových rámu, výšky přes 1,5 do 2,5 m	m2	15,330	697,00	10 685,01	CS ÚRS 2023 01
	Online PSC		<a href="https://podminky.urs.cz/item/CS_URS_2023_01/766622122">https://podminky.urs.cz/item/CS_URS_2023_01/766622122</a>					
	VV		0,9*2,1*7			13,230		
	VV		0,5*2,1*2			2,100		
	VV		Součet			15,330		
31	M	611400R	okno plastové s izolační výplní přes plochu 1m2 v 1,5-2,5m	m2	15,330	3 200,00	49 056,00	
32	K	766622136	Montáž oken plastových včetně montáže rámu plochy přes 1 m2 otevíravých do celostěnových panelů nebo ocelových rámu, výšky přes 1,5 do 2,5 m	m2	35,280	824,00	29 070,72	CS ÚRS 2023 01
	Online PSC		<a href="https://podminky.urs.cz/item/CS_URS_2023_01/766622136">https://podminky.urs.cz/item/CS_URS_2023_01/766622136</a>					
	VV		2,1*2,1*8			35,280		
	VV		Součet			35,280		
33	M	61140053	okno plastové otevíravé/sklopné dvojsklo přes plochu 1m2 v 1,5-2,5m	m2	35,280	3 640,00	128 419,20	CS ÚRS 2023 01
34	K	766622137	Montáž oken plastových včetně montáže rámu plochy přes 1 m2 otevíravých do celostěnových panelů nebo ocelových rámu, výšky přes 2,5 m	m2	108,360	840,00	91 022,40	CS ÚRS 2023 01
	Online PSC		<a href="https://podminky.urs.cz/item/CS_URS_2023_01/766622137">https://podminky.urs.cz/item/CS_URS_2023_01/766622137</a>					
	VV		2,15*6,3*8			108,360		
	VV		Součet			108,360		
35	M	61140055	okno plastové otevíravé/sklopné dvojsklo přes plochu 1m2 přes v 2,5m	m2	108,360	4 280,00	463 780,80	CS ÚRS 2023 01
36	K	766629691	Zednická montáž úprava PUR pěny a zapravení vnitřní spáry omítkovou směsí	m	187,600	213,00	39 958,80	

PČ	Typ	Kód	Popis	MJ	Množství	J.cena [CZK]	Cena celkem [CZK]	Genová soustava
37	K	998766202	Přesun hmot pro konstrukce truhlářské stanovený procentní sazbou (%) z ceny vodorovná dopravní vzdálenost do 50 m v objektech výšky přes 6 do 12 m	%	1,000	25 000,00	25 000,00	CS ÚRS 2023 01
Online PSC			<a href="https://podminky.urs.cz/item/CS_URS_2023_01/998766202">https://podminky.urs.cz/item/CS_URS_2023_01/998766202</a>					
38	K	998766292	Přesun hmot pro konstrukce truhlářské stanovený procentní sazbou (%) z ceny Příplatek k cenám za zvětšený přesun přes vymezenou největší dopravní vzdálenost do 100 m	%	1,000	1 000,00	1 000,00	CS ÚRS 2023 01
Online PSC			<a href="https://podminky.urs.cz/item/CS_URS_2023_01/998766292">https://podminky.urs.cz/item/CS_URS_2023_01/998766292</a>					
<b>D 783</b>			<b>Dokončovací práce - nátěry</b>			<b>1 923,85</b>		
39	K	783000111	Zakrývání konstrukcí včetně pozdějšího odkrytí svislých ploch oplepením páskou nebo fólií	m	146,300	10,00	1 463,00	CS ÚRS 2023 01
Online PSC			<a href="https://podminky.urs.cz/item/CS_URS_2023_01/783000111">https://podminky.urs.cz/item/CS_URS_2023_01/783000111</a>					
VV			"2.+3.NP" 2,15*8+6,3*2*8			118,000		
VV			"1.NP" 24,3+2*2			28,300		
VV			Součet			146,300		
40	M	58124840	páska malířská z PVC a UV odolná (7 dnů) do š 50mm	m	153,615	3,00	460,85	CS ÚRS 2023 01
VV			146,3*1,05 "Přepočtené koeficientem množství			153,615		
VV			Součet			153,615		
<b>D VRN</b>			<b>Vedlejší rozpočtové náklady</b>			<b>0,00</b>		
<b>D VRN3</b>			<b>Zařízení staveniště</b>			<b>5 000,00</b>		
41	K	032002000	Vybavení staveniště	týden	2,000	2 000,00	4 000,00	CS ÚRS 2023 01
Online PSC			<a href="https://podminky.urs.cz/item/CS_URS_2023_01/032002000">https://podminky.urs.cz/item/CS_URS_2023_01/032002000</a>					
VV			"chemické wc" 2			2,000		
42	K	034002000	Zabezpečení staveniště	kpl	1,000	1 000,00	1 000,00	CS ÚRS 2023 01
Online PSC			<a href="https://podminky.urs.cz/item/CS_URS_2023_01/034002000">https://podminky.urs.cz/item/CS_URS_2023_01/034002000</a>					
VV			"ohrazení mobilním oplocením, výstražné tabulky" 1			1,000		
<b>D VRN4</b>			<b>Inženýrská činnost</b>			<b>500,00</b>		
43	K	045002000	Kompletační a koordinační činnost		1,000	500,00	500,00	CS ÚRS 2023 01
Online PSC			<a href="https://podminky.urs.cz/item/CS_URS_2023_01/045002000">https://podminky.urs.cz/item/CS_URS_2023_01/045002000</a>					
<b>D VRN5</b>			<b>Finanční náklady</b>			<b>100,00</b>		
44	K	052103000	Rezerva investora		1,000	100,00	100,00	CS ÚRS 2023 01
Online PSC			<a href="https://podminky.urs.cz/item/CS_URS_2023_01/052103000">https://podminky.urs.cz/item/CS_URS_2023_01/052103000</a>					
VV			"10% ze ZRN" 1			1,000		
<b>D VRN6</b>			<b>Územní vlivy</b>			<b>1 000,00</b>		
45	K	065002000	Mimostaveništní doprava materiálů		1,000	1 000,00	1 000,00	CS ÚRS 2023 01
Online PSC			<a href="https://podminky.urs.cz/item/CS_URS_2023_01/065002000">https://podminky.urs.cz/item/CS_URS_2023_01/065002000</a>					

**Veřejná zakázka malého rozsahu: B2304 Výměna oken a sanace ostění ZŠ Ruská v Litvínově**

---

1. Vyznačení budov souvisejících s předmětem plnění – tělocvična, budova B  
pozn.: šipkou je vždy označena strana budovy, kde dochází ke stavebním úpravám



2. Budova B - východní pohled (pouze východní strana budovy)
  - dojde k montáži kontaktního zateplení vnějšího pláště fasádními deskami EPS vč. začištění, úpravě vnějších spár obvodového pláště východní strany budovy B (viz foto), oplechování parapetů z hliníkového plechu a dalším pracím dle soupisu prací





### 3. Budova tělocvičny – severní pohled

- dojde k výměně všech oken, v přízemí vč. meziokenních vložek, dále k montáži kontaktního zateplení fasádními deskami EPS, úpravě vnějších spár obvodového pláště severní strany budovy tělocvičny, oplechování parapetů z hliníkového plechu a dalším pracím dle soupisu prací
- patro: řada 8 ks oken výšky 6300 mm
- přízemí: řada 8 ks oken výšky 2100 mm a 7+2 plastových meziokenních izolačních výplní výšky 2100 mm



Tělocvična – vnitřek (z vnitřní strany oken tělocvičny bude umístěna PE síť)

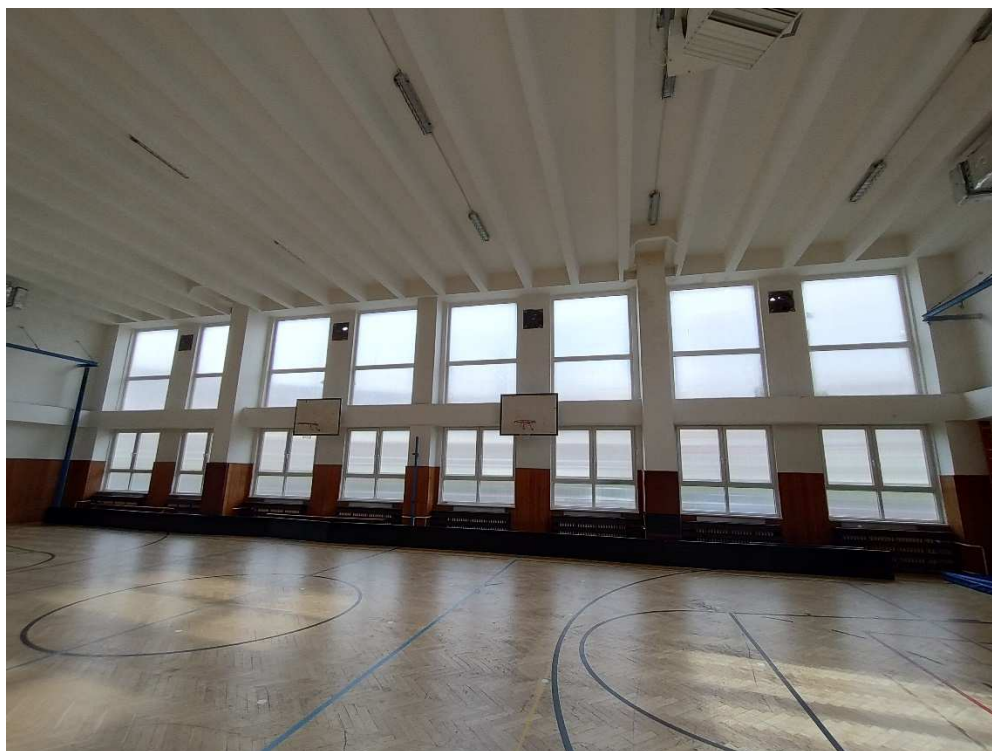

#### 4. Technická specifikace oken

- a) Tělocvična, patro – 2 části z plné tabule, spodní část jako dvojdílné okno s dolním světlíkem

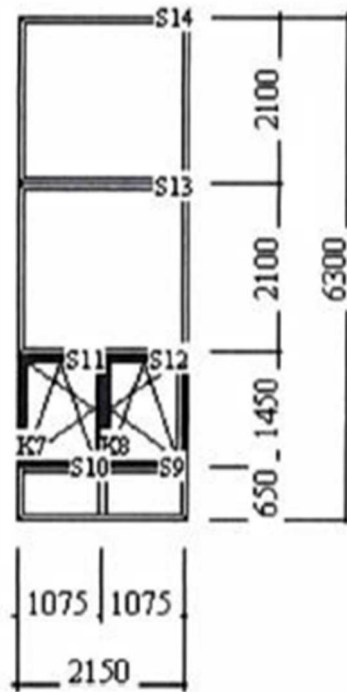

Šířka/ výška	2150/6300 mm
Šířka prof. kombinace	116 mm
Barva	bílá
Sklo	dvojsklo 24 mm
počet kusů	8

- b) Tělocvična, přízemí – dvojdílné okno s dolním světlíkem

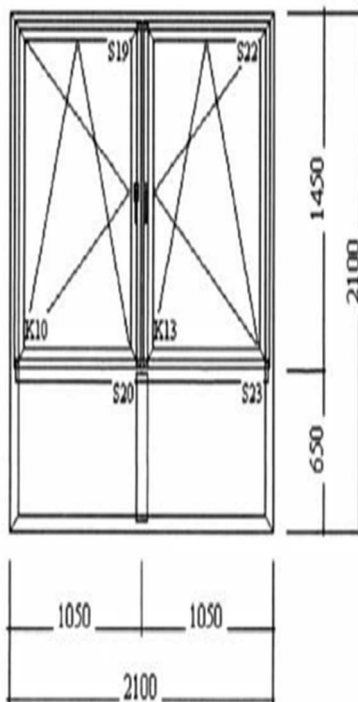

Šířka/ výška	2100/2100 mm
Šířka prof. kombinace	116 mm
Barva	bílá
sklo	dvojsklo 24 mm
počet kusů	8

c) Tělocvična, přízemí – meziokenní vložka jednodílná (umístění na okrajích celého okenního pásu)

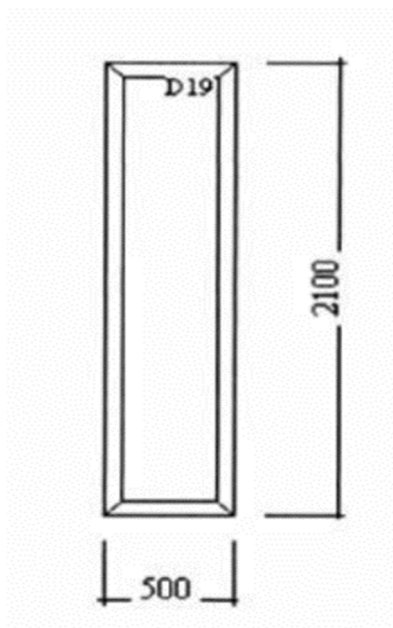

Šířka/ výška	500/2100 mm
Šířka prof. kombinace	66 mm
Barva	bílá
Dveřní výplň bílá	400 x 2000 mm
počet kusů	2

d) Tělocvična, přízemí – meziokenní vložka jednodílná (umístění mezi jednotlivá okna)

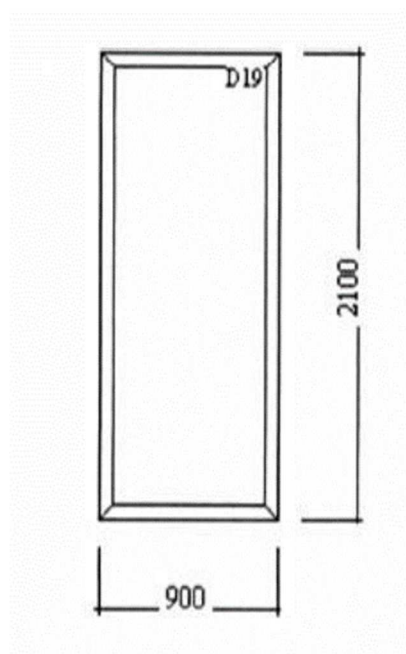

Šířka/ výška	900/2100 mm
Šířka prof. kombinace	66 mm
Barva	bílá
Dveřní výplň bílá	800 x 2000 mm
počet kusů	7