

KUPNÍ SMLOUVA



č. S-0010/14451026/2023

(dále jen „*smlouva*“)

uzavřená v souladu s ust. § 2079 a násl. zákona č. 89/2012 Sb.,
občanský zákoník, v platném znění (dále jen „*občanský zákoník*“) mezi

Střední odborná škola a Střední odborné učiliště, Nymburk, V Kolonii 1804

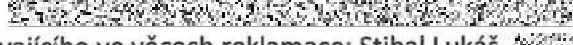
se sídlem: V Kolonii 1804, 288 02 Nymburk
IČ: 14451026
DIČ: CZ14451026
zastoupené: Ing. Jiřím Hubálkem, ředitelem školy
bankovní spojení: 
číslo účtu: 
kontaktní osoba: Ing. Jiří Hubálek
tel.: 
email: 
dále jen „*kupující*“
a

firma/jméno: KSB - PUMPY+AMATURY s.r.o., koncern
sídlo: Klíčova 2300/6, 149 00 Praha
IČ: 15890317
DIČ: CZ15890317
zapsaný: C 3275 vedená u Městského soudu v Praze
bankovní spojení: 
zastoupený: jednatel Ing. Zdeněk Vávra
kontaktní osoba prodávajícího ve věcech smluvních: Ing. Luboš Hrdlička, e-mail:

kontaktní osoba prodávajícího ve věcech reklamace: Stibal Lukáš, 
telefon: 
dále jen „*prodávající*“

Článek 1.

Preambule

- 1.1. Tato smlouva se uzavírá za účelem realizace veřejné zakázky malého rozsahu na dodávku s názvem: „**Výměna hydroforové stanice** (dále též jako „veřejná zakázka“).
- 1.2. Proávající prohlašuje, že je přímo či prostřednictvím svých poddodavatelů držitelem všech potřebných oprávnění a povolení k realizaci předmětu veřejné zakázky a že disponuje vybavením, zkušenostmi a schopnostmi potřebnými k včasné a řádné realizaci předmětu této smlouvy.

Článek 2.

Předmět smlouvy

- 2.1. Tato smlouva se uzavírá v souladu se zadávací dokumentací kupujícího, a to na základě výsledku veřejné zakázky malého rozsahu na dodávku s názvem: „**Výměna hydroforové stanice** (dále jen „veřejná zakázka“) a dále v souladu s Technickou specifikací předmět plnění, které prodávající vložil do své nabídky v rámci veřejné zakázky.

Předmětem této smlouvy je dodání: **posilovací stanice tlaku DeltaBasic SVP se 4 čerpadly, 3f.-400V, 4x3kW,7,6A na každé čerpadlo** viz. příloha č.1 této kupní smlouvy.

Součástí předmětu plnění je doprava do místa plnění včetně demontáže stávajícího zařízení, montáže, uvedení do provozu nového zařízení a zaškolení obsluhy. Proávající ujišťuje kupujícího,

že předmět prodeje není dotčen právy třetích osob. Prodávající se zavazuje za podmínek sjednaných v této smlouvě dodat kupujícímu řádně a včas předmět plnění a převést na kupujícího vlastnické právo ke předmětu plnění. Kupující se zavazuje dodaný předmět plnění převzít a zaplatit za něj prodávajícímu sjednanou kupní cenu, to vše za podmínek touto smlouvou dále stanovených.

Článek 3.

Doba, místo, způsob a rozsah plnění

- 3.1. Předmět plnění bude dodáno nejpozději do 20.7.2023 na adresu kupujícího. Doba montáže max. 2 dny.
- 3.2. Místem dodání předmětu plnění je sídlo kupujícího. Prodávající je povinen zajistit dopravu předmětu plnění na místo dodání dle této smlouvy, a zabezpečit jeho vyložení a montáž na místo určené kupujícím. Smluvní strany jsou povinny potvrdit předání a převzetí předmětu plnění včetně stavu předmětu plnění v předávacím protokolu. Doprava, včetně nakládky a vykládky předmětu plnění musí být prováděna v souladu s platnými právními předpisy v místě dodání.

Článek 4.

Kupní cena a platební podmínky

- 4.1. Celková kupní cena za dodávku předmětu plnění je sjednána v souladu s cenou, kterou prodávající nabídl v rámci zadávacího řízení na veřejnou zakázku
částkou.....583.747,25 Kč včetně DPH,
(slovy pět set osmdesát tři tisíce sedm set čtyřicet sedm korun, dvacet pět haléřů),
přičemž
cena bez DPH činí 482.435,74 Kč,
sazba DPH činí 21 %,
výše DPH činí 101.311,51 Kč.
- 4.2. Cena zahrnuje veškeré náklady nezbytné k řádnému, úplnému a kvalitnímu plnění předmětu zakázky včetně všech rizik a vlivů souvisejících s plněním předmětu zakázky. Kupní cena rovněž zahrnuje dopravu, montáž, likvidaci odpadu, inflační vlivy a jakékoli další výdaje nutné pro realizaci zakázky. Kupní cena je platná po celou dobu realizace předmětu zakázky až do protokolárního předání a převzetí zakázky bez vad a nedodělků. Výše uvedená cena je tedy nejvýše přípustná a obsahuje veškeré náklady nutné k realizaci zakázky.
- 4.3. Kupní cena fakturovaná v souladu s článkem 4. této smlouvy bude prodávajícímu hrazena na základě daňového dokladu – faktury, kterou je prodávající oprávněn vystavit po řádném a včasném předání předmětu plnění a jeho převzetí kupujícím. **Splatnost faktury je stanovena na 30 dní od data vystavení.**
- 4.4. Veškeré faktury musí mít náležitosti daňového dokladu dle zákona č. 235/2004 Sb., o dani z přidané hodnoty, ve znění pozdějších předpisů.
- 4.5. Kupní cena je uhrzena dnem připsání příslušné částky ve prospěch účtu prodávajícího a pod variabilním symbolem uvedeným na faktuře.

Článek 5.

Vlastnictví předmětu plnění, přechod nebezpečí škody na předmětu plnění

- 5.1. Vlastnické právo i nebezpečí škody na předmětu plnění přechází z prodávajícího na kupujícího okamžikem předání a převzetí předmětu plnění dle této smlouvy.

Článek 6.

Záruka a reklamace

- 6.1. Prodávající odpovídá za předmět zakázky a jeho kvalitu v době odevzdání a převzetí zakázky a dále v záruční době, která činí 24 měsíců od dodání předmětu plnění.
- 6.2. Při předání a převzetí předmětu plnění strany sepíší předávací protokol. V případě výskytu vad předmětu plnění není kupující povinen vadný předmět plnění převzít, ale je oprávněn tak učinit.

- 6.3. Kupující je povinen každý výskyt vady zjištěný v záruční době oznámit bez zbytečného odkladu po jejím zjištění, nejpozději však do konce záruční doby písemně na e-mail prodávajícího (dále jen „reklamací“), přičemž v oznámení vadu popíše a způsob, jakým požaduje vadu odstranit
- 6.4. Ukáže-li se reklamovaná vada jako neodstranitelná, zavazuje se prodávající bez zbytečného odkladu o této skutečnosti informovat kupujícího a dodat kupujícímu v co nejkratším termínu bezplatně náhradní předmět plnění. Náhradní předmět plnění musí splňovat veškeré požadavky kupujícího na jakost, provedení a kvalitu, jakož i další specifikace a podmínky stanovené touto smlouvou pro původně dodaný předmět plnění.
- 6.5. Práva kupujícího vyplývající ze záruky za jakost dle obecných právních předpisů, zejména § 2113 a násl. občanského zákoníku nejsou ujednáními této smlouvy dotčena ani omezena.
- 6.6. Další práva kupujícího z vadného plnění dle obecných právních předpisů, zejména § 2099 a násl. občanského zákoníku nejsou ujednáními této smlouvy dotčena ani omezena.

Článek 7.

Ostatní práva a povinnosti stran smlouvy

- 7.1. Prodávající si je vědom, že je povinen spolupůsobit při výkonu finanční kontroly dle § 2 písm. e) zákona č. 320/2001 Sb., o finanční kontrole, ve znění pozdějších předpisů a poskytnout v tomto ohledu jak Kupujícímu, tak i příslušným kontrolním orgánům veškerou potřebnou součinnost. Zároveň se Prodávající zavazuje k archivaci veškerých písemných dokladů týkajících se veřejné zakázky uvedené v čl. I odst. 2 této smlouvy.
Dále je prodávající povinen poskytovat požadované informace a dokumentaci související s realizací veřejné zakázky zaměstnancům nebo zmocněncům pověřených orgánů (Centrum pro regionální rozvoj ČR, Ministerstvo pro místní rozvoj ČR, Ministerstvo financí ČR, Evropská komise, Evropský účetní dvůr, Nejvyšší kontrolní úřad, příslušný orgán finanční správy a další oprávněné orgány státní správy) a je povinen vytvořit výše uvedeným osobám podmínky k provedení kontroly vztahující se k realizaci veřejné zakázky a poskytnout jim při provádění kontroly součinnost.

Článek 8.

Sankce

- 8.1. Prodávající je v případě prodlení se splněním povinnosti dodat předmět plnění řádně a včas povinen zaplatit kupujícímu smluvní pokutu ve výši 0,05 % z kupní ceny předmětu plnění bez DPH a to za každý započatý den prodlení.
- 8.2. Kupující souhlasí se smluvní pokutou za prodlení se zaplacením faktury ve výši 0,05% z dlužné částky za každý den prodlení.

Článek 9.

Platnost smlouvy

- 9.1. Tato smlouva nabývá platnosti dnem podpisu oběma smluvními stranami a účinnost dnem jejího uveřejnění v registru smluv, které provede kupující.
- 9.2. Smluvní strany berou na vědomí, že tato smlouva bude v souladu s platnou právní úpravou uveřejněna v registru smluv vedeným Ministerstvem vnitra, když smluvní strany se zveřejněním této smlouvy v registru smluv výslovně souhlasí. Smluvní strany prohlašují, že tato smlouva neobsahuje obchodní tajemství a nedopadají na ně ani jiné výjimky, pro které by tato smlouva či její část nemohla být v registru smluv uveřejněna. Uveřejnění této smlouvy v registru smluv se zavazuje zajistit kupující, když tuto smlouvu se zavazuje uveřejnit bez zbytečného odkladu po podpisu této smlouvy.

Článek 10.

Ukončení smlouvy

- 10.1. Kupující je oprávněn od této smlouvy odstoupit vedle případů sjednaných jinde v této smlouvě pokud:
 - (i) bude vůči prodávajícímu zahájeno insolvenční řízení nebo jiné obdobné řízení;
 - (ii) bude vůči prodávajícímu zahájeno exekuční řízení či řízení o výkon rozhodnutí nebo řízení k vymožení částky uložené správním orgánem, včetně příslušného finančního úřadu;

- (iii) prodávající rozhodne o vstupu do likvidace nebo o jeho vstupu do likvidace bude rozhodnuto soudem.
- 10.2. Prodávající je oprávněn od této smlouvy odstoupit v případě, že kupující bude v prodlení se zaplacením po právu vyfakturované kupní ceny předmětu plnění či její části nejméně po dobu 30 dnů, pokud k úhradě nedošlo ani do 20 dnů ode dne, kdy kupující obdržel písemnou výzvu prodávajícího úhradě.
- 10.3. Odstoupení od této smlouvy musí být písemné a musí být doručeno druhé smluvní straně. Závazky z této smlouvy se ruší ke dni doručení odstoupení druhé smluvní straně.

Článek 11.

Závěrečná ustanovení

- 11.1. Není-li výše v této smlouvě sjednáno jinak, tuto smlouvu lze měnit nebo zrušit pouze písemnou dohodou (dodatkem) smluvních stran. Změna smlouvy jinou formou než písemnou formou se nepřipouští, a to s výjimkou změny kontaktní osoby z této smlouvy. Změnu kontaktních osob ze smlouvy je příslušná smluvní strana oprávněna provést jejich prokazatelným sdělením druhé smluvní straně.
- 11.2. Písemnou formou uzavření smlouvy se pro účely této smlouvy rozumí pouze písemnost v listinné podobě opatřená za podmínek uvedených v § 561 zák. č. 89/2012 Sb., občanský zákoník, podpisy osob jednajících za smluvní strany. Možnost uzavření smlouvy formou dle § 562 zák. č. 89/2012 Sb., občanský zákoník, se vylučuje.
- 11.3. Smluvní strany se zavazují, že jakékoliv spory vyplývající z této smlouvy budou řešit nejprve smírně. Za tím účelem se zejména zavazují podávat si bezodkladně jakákoliv vysvětlení nejasností a v případě potřeby se setkat za účelem smírného urovnání sporu. Pokud by nevedla smírná jednání k vyřešení sporu, všechny spory vznikající z této smlouvy a v souvislosti s ní budou rozhodovány s konečnou platností u obecných soudů České republiky.
- 11.4. Tato smlouva je vyhotovena ve 2 stejnopisech, z nichž každá strana obdrží jeden stejnopis.
- 11.5. Účastníci potvrzují, že se seznámili s obsahem této smlouvy, nemají k ní připomínek a tuto uzavírají svobodně, vážně, vědomi si všech jejích důsledků. Zástupci stran výslovně prohlašují, že tuto smlouvu podepsali jako osoby oprávněné za strany jednat a tyto zavazovat.
- 11.6. Tato smlouva byla schválena usnesením Rady Středočeského kraje č. 045-16/2023/RK ze dne 20. 4. 2023.
- 11.7. Nedílnou součástí této smlouvy tvoří následující přílohy:
Příloha č.1 Specifikace + položkový rozpočet

V Nymburce, dne 4.5.2023 V Praze dne 4.5.2023

Za kupujícího:

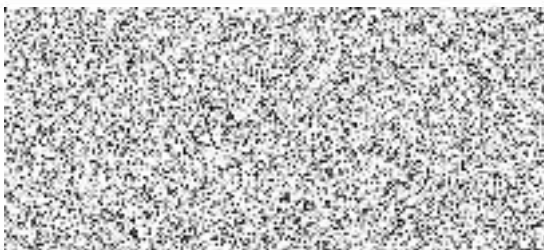

Střední odborné učiliště, Nymburk

V Kolonii 1804, 288 02 Nymburk

Ing. Jiří Hubálek, ředitel

Za prodávajícího:



KSB – PUMPY+ARMATURY s.r.o., koncern

Kompaktní list technických údajů



Pozice z ákazníka č.:
Datum objednávky:
Dokument č.: Quick quote
Množství: 1

Číslo: ES 8002270534
Číslo položky: 100
Datum:
Strana: 1 / 3

KDB SVP4-010/080F5S305/100

Verze č.: 1

DeltaBasic

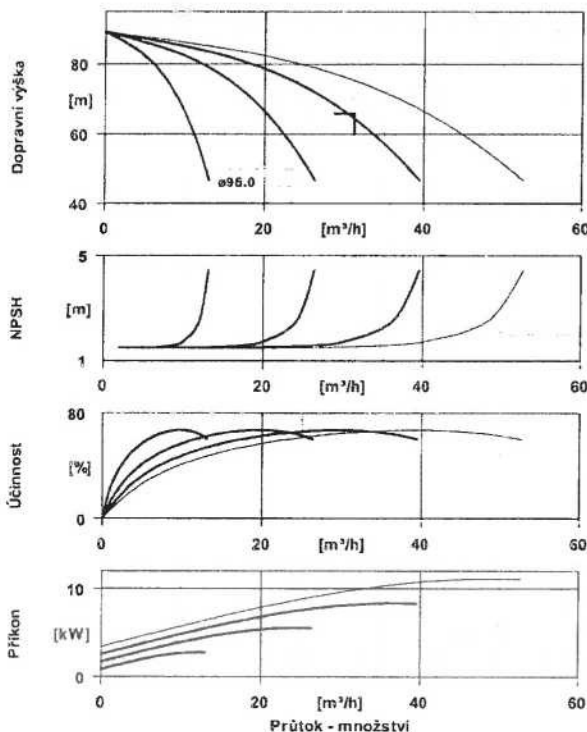

Počet stupňů	8
Druh provozu	Otáčky, regulovatelné
Max. teplota kapaliny	60,0 °C
Přírubový spoj	nepřímá předřazená nádrž
Rezervní čerpadlo	Ano
Max. koncový tlak (na výtlaku)	16,00 bar
Maximální tlak na sání	4,00 bar

Provozní údaje

Aktuální průtok	30,96 m³/h
Aktuální dopravní výška	64,89 m
Spínací tlak PE	6,55 bar.g
Požadovaná hodnota	6,55 bar.g
Tlak v závěrném bodu	9,74 bar.g

Materiály A

Plášť čerpadla (10-6)	CrNi ocel 1.4301
Těleso čerpadla (101)	CrNi-ocel 1.4308
O-kroužek (412)	EPDM schválen podle WRc / ACS
Nádrž (591)	CrNi ocel 1.4301
Rozdělovací potrubí (71-7)	CrNi ocel 1.4301

Konstrukční typ

System type series	DeltaBasic
Jmenovitý průměr sacího hrdla	DN 65
Jmenovitá světlost výtláčného hrdla	DN 65
Appendage Suction size [DN]	DN 40
Appendage discharge size [DN]	DN 40
Number of pressure vessel connection	1

Pressure vessel gross content	8 L
Suction header type	Krytka x příruba
Suction connection position	Doprava
Discharge header type	Krytka x příruba
Discharge connection position	Doprava
Pressure Class	PN 16
Control variant	SVP
Type of Controller	Pohon integrován (drive integrated)
VFD type	PumpDrive 2 ECO
Materiál rozvodné skříně	Metal
Fuse limit	40,00 A
Cabinet protection class	IP55
Control cabinet size	300x400x155mm
Celkový přípojovací výkon	14,53 kVA

Data upřesněna

Čerpané médium	voda Bez obsahu chemických a mechanických látek, působících na materiály
Teplota dopravovaného média	20,0 °C
NPSH se vyžaduje	1,79
Minimální požadovaný tlak na sání	0,10 bar.g
Maximální požadovaný tlak na sání	1,00 bar.g

Vlastnosti systému

Konstrukční typ	Zařízení s více čerpadly (paralelní provoz)
Výrobce	KSB
Typ	KDB SVP4-010/080F5S305/100
Číslo materiálu	02021145
Čerpadlo(á)	Movitec V010/08 B
Počet čerpadel	4
Velikost komponenty	10

Kompaktní list technických údajů



Pozice z ákazníka č.:
Datum objednávky:
Dokument č.: Quick quote
Množství: 1

Číslo: ES 8002270534

Číslo položky: 100

Datum:

Strana: 2 / 3

KDB SVP4-010/080F5S305/100

Verze č.: 1

DeltaBasic

Údaje motoru

Model	KSB SuPremE®
Třída účinnosti	IE5 podle IEC/TS 60034-30-2:2016, bez magnetů
Jmenovitý výkon	3,00 kW
Účinný počet otáček motoru	2900 rpm
Provozní napětí	400 V
Krytí motoru	IP55
Jmenovitý proud pro každý motor	7,6 A
Celkový jmenovitý proud	31,7 A
Frekvence	100 Hz

Plán instalace



Pozice zákazníka č.:
Datum objednávky:
Dokument č.: Quick quote
Množství: 1

Číslo: ES 8002270534
Číslo položky: 100
Datum:
Strana: 3 / 3

KDB SVP4-010/080F5S305/100

Verze č.: 1

DeltaBasic

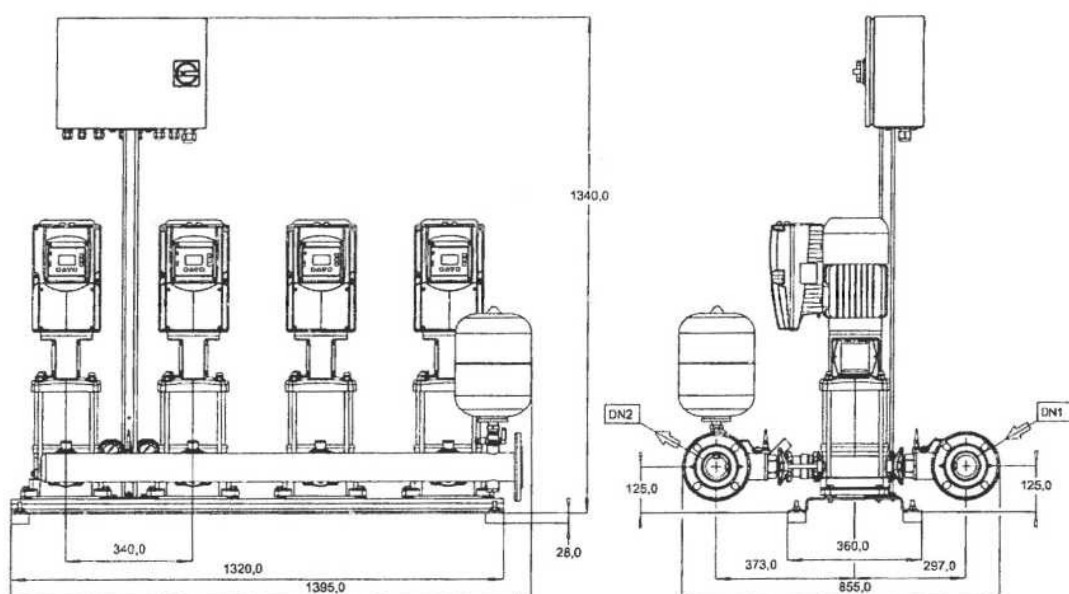

Zobrazení není v měřítku

Rozměry v mm

Připojení

Sací příruba podle (DN1) EN1092-1 / 21/B1 / DN 65 / PN 16

Výlačná příruba podle (DN2) EN1092-1 / 21/B1 / DN 65 / PN 16

Hmotnost netto

Systém 284 kg
Celkem 284 kg

Kabely připojit bez napětí!



Projekt

OdesílatelKSB-PUMPY+ARMATURY s.r.o., koncern
Kličova 2300/6149 00 PRAHA 4 CHODOV
CZECH REPUBLIC

Společnost zapsána u Městského soudu v Praze, oddíl C, vložka 3275

PříjemceStřední odborná škola a střední odb
V Kolonii 1804/20288 46 NYMBURK
CZECH REPUBLIC

DIČ: CZ15890317

IČO: 15890317

DIČ: CZ14451026

IČO: 14451026

Datum: 24/02/2023

Věc: Vaše reference:

Referenční č. zák.



Výměna hydroforové stanice SOŠ a SOU Nymburk

Č.	Číslo artiklu	Popis	Brutto/MJ	Sleva %	Netto/MJ	Mn. MJ	Cena
DBID: 11835							
Systémové číslo: P23V00000453							
Evidenční číslo zadavatele: 0991/2023/SOVNB							
Název: Výměna hydroforové stanice SOŠ a SOU Nymburk							
1	CZ400046	posilovací stanice tlaku DeltaBasic SVP se 4 čerpadly, 3f. 400V, 4x3kW, 7,6A na každé čerpadlo	601.709,60	30	421.217,74	1 ks	421.217,74 CZK
2	CZ400001	Práce servis celkem, instalace, uvedení do provozu, likvidace a odvoz staré ATS, 2 pracovníci	51.840,00	5	49.248,00	1 ks	49.248,00 CZK
3	CZ400008	Čas na cestě, 2 pracovníci, 3 cesty	600,00	5	570,00	6 hod	3.420,00 CZK
4	CZ400010	Kilometry - servisní vozidlo, 3 cesty	25,00	5	23,75	360 km	8.550,00 CZK

Nabídka nové posilovací stanice KSB SVP4-010/080F5S305/100, likvidace staré ATS, uvedení do provozu u zákazníka, Střední odborná škola Nymburk.

Celkem před rabatem (bez DPH)	482.435,74 CZK
Celkem po rabatu (bez DPH)	482.435,74 CZK
Částka DPH	101.311,51 CZK
Celkem včetně DPH	583.747,25 CZK

V případě neobjednání opravy odběratelem jsme oprávněni účtovat poplatek za diagnostiku a skladování čerpadla. Poplatek za skladování je po 3 měsících od odeslání nabídky zákazníkovi 500CZK/měsíc. KSB je oprávněno po 6 měsících od odeslání nabídky čerpadlo ekologicky zlikvidovat.

Vaše poptávky a objednávky zasílejte, prosím, na e-mailovou adresu servis@ksb.com. Pokud nevyužijete výše uvedenou e-mailovou adresu, negarantujeme dodržení dodací doby.

Tato cenová kalkulace je pouze orientační, fakturace proběhne na základě skutečně odpracovaných hodin a použitého materiálu.

Nedílnou součástí této nabídky a smluvního vztahu na jejím základě vzniklého jsou Všeobecné obchodní dodavatelské podmínky společnosti KSB - PUMPY + ARMATURY s.r.o., koncern, verze 1.4 platná od 1.1.2021, případně jejich novější verze (dále jen „VOP“), které tvoří přílohu 1 této nabídky. Tato nabídka může upřesňovat, případně doplňovat další požadavky na poskytování Plnění, přičemž v případě odchylky má přednost před ustanoveními VOP. Kupující potvrzuje, že se s textací VOP řádně seznámil a VOP neobsahují pro Kupujícího žádná překvapivá ustanovení. Smluvní strany sjednávají, že obchodní podmínky Kupujícího se pro smluvní vztah založený touto nabídkou neaplikují. Omezení odpovědnosti Prodávajícího je sjednáno ve článku 16 VOP. Nebezpečí škody na produktech přechází na Kupujícího okamžikem dodání. Vedle podmínek dodání dle článku 8 2 VOP jsou produkty dodány také jejich předáním k přepravě prvnímu přepravci na území ČR.

Platební podmínky: 30 dní od data vystavení faktur

Dodací podmínky:

Platnost nabídky: 30/04/2023



Předběžná technická a cenová kalkulace č. 412092555

Projekt

Odesílatel

KSB-PUMPY+ARMATURY s.r.o., koncern
Kličova 2300/6

149 00 PRAHA 4 CHODOV
CZECH REPUBLIC

Společnost zapsána u Městského soudu v Praze, oddíl C, vložka 3275

Příjemce

Střední odborná škola a střední odb
V Kolonii 1804/20

288 46 NYMBURK
CZECH REPUBLIC

KSB - PUMPY + ARMATURY s.r.o., Koncern
servis
Kličova 2300/6, 149 00 PRAHA 4 Chodov
IČO: 150 90 317, DIČ: CZ 150 90 317
tel: 241060226, 241060229, fax: 241460123

Vystavil: Sir Rene

Email:

Tel:

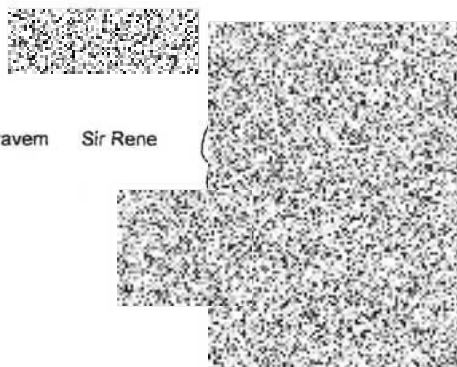

Kontaktní osoba:

Ing. Luboš Hrdlicka

E-mail:

Tel.:



S pozdravem Sir Rene