

MBF

MADE
BY FIRE

Textual content on the left wall, likely a descriptive panel for the exhibition.

Textual content on the right wall, likely a descriptive panel for the exhibition.



Made by Fire
Triennale Milano

002

Zadávací
dokumentace

003

B
současný stav

C
koncept

D
návrh

E
o studiu

místo Triennale Milano
klient Moravská galerie Brno
architekt Maxim Velčovský & edit! architects s.r.o.

004

Digitální verze



MBF Made by Fire Expozice Moravské galerie Triennale Milano

název projektu Made by Fire, Triennale Milano
fáze projektu Zadávací dokumentace
místo Triennale Milano, Salone del Mobile 2023
klient Moravská galerie Brno, Husova 18, 662 26 Brno
architekt Maxim Velčovský & edit! architects s.r.o.
Bořivojova 38, 130 00 Prague 3, Žižkov
www.editarchitects.com

Ing. arch. Ivan Boroš
Ing. arch. Juraj Calaj
Ing. arch. Vítězslav Danda

005

A
informace o projektu

B
současný stav

C
koncept

E
o studiu

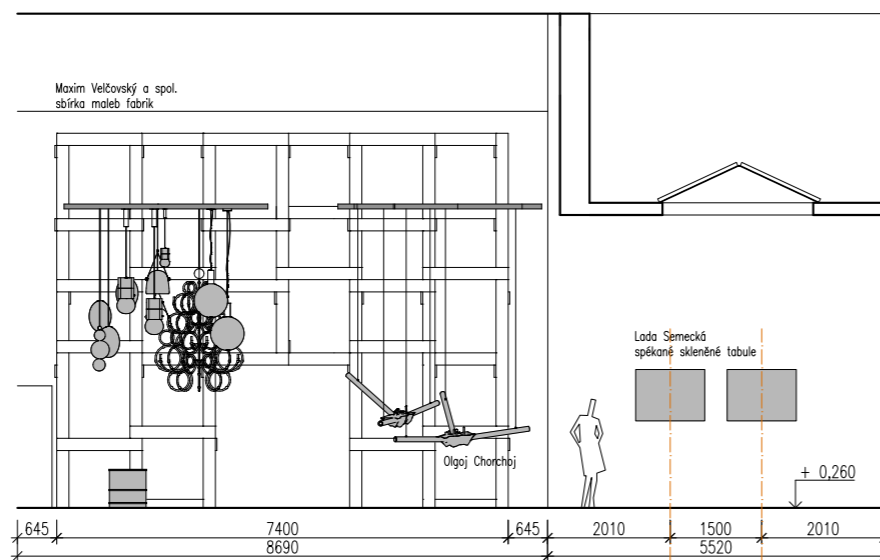

007
Řez AA'

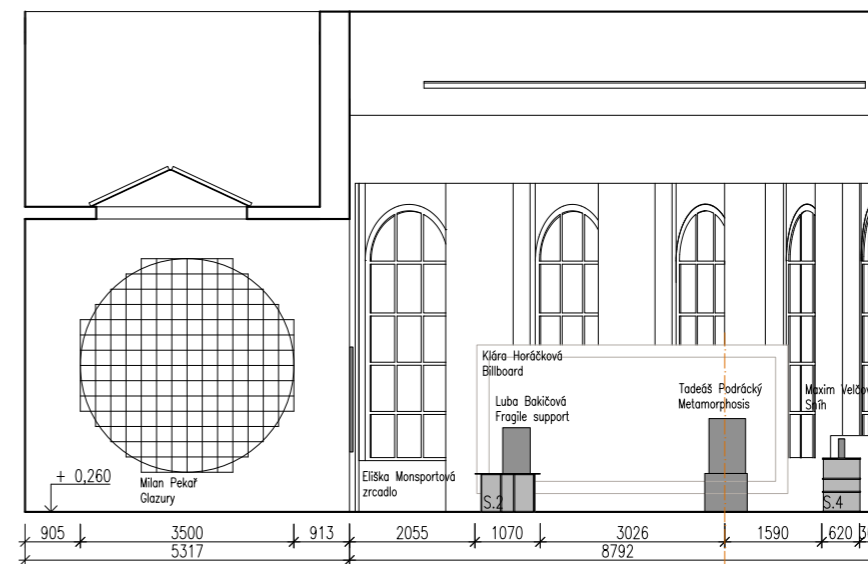

Řez BB'

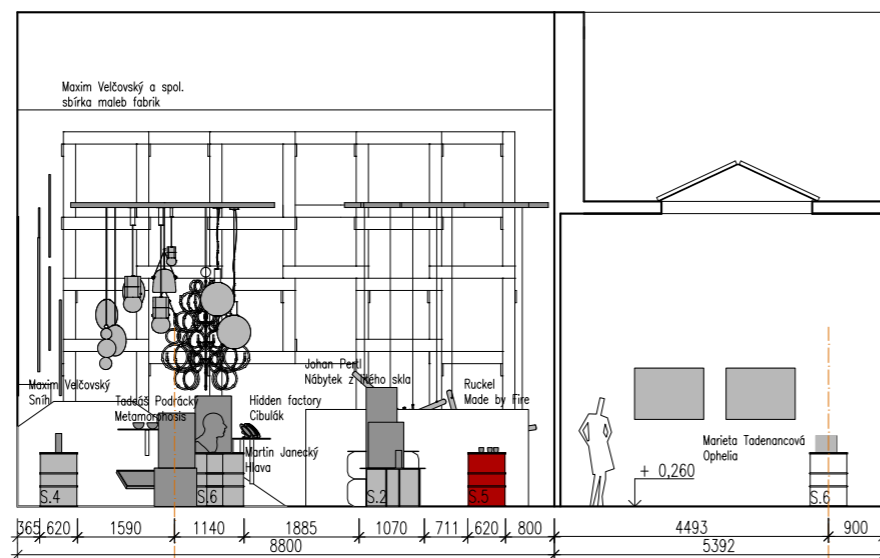

Řez CC'

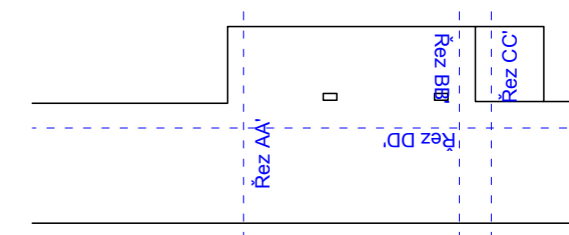

místo Triennale Milano

Řez DD'

D.03

klient Moravská galerie Brno
architekt Maxim Velčovský & edit! architects s.r.o.

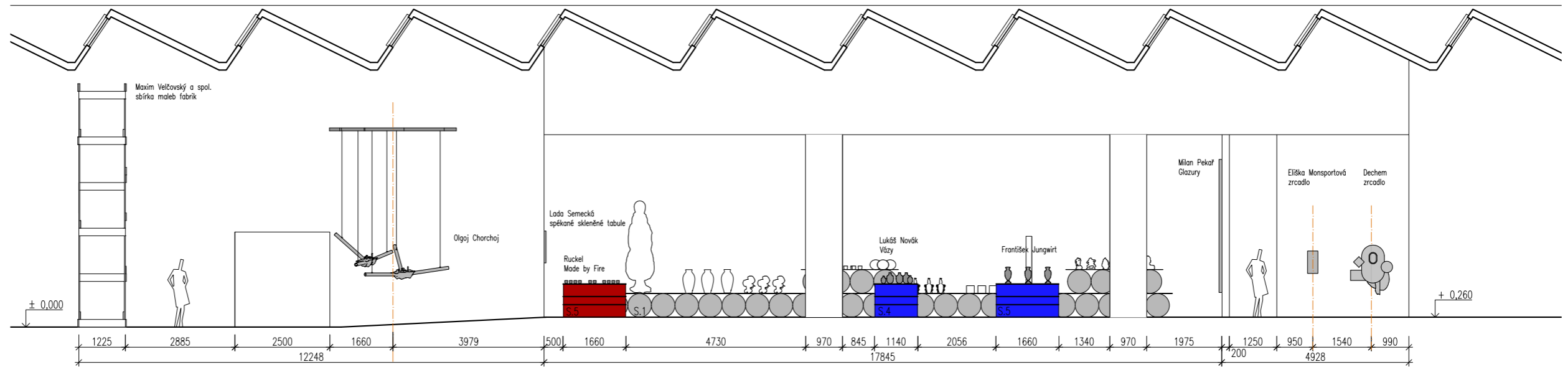

Řez DD'

008

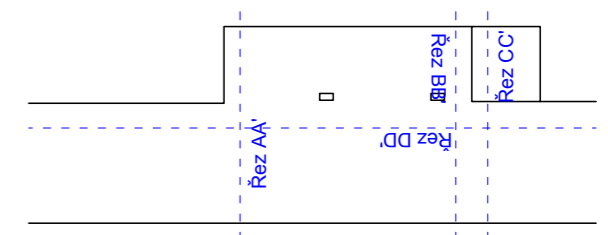

místo

Triennale Milano

pohledy

D.04

klient
architekt

Moravská galerie Brno
Maxim Velčovský & edit! architects s.r.o.

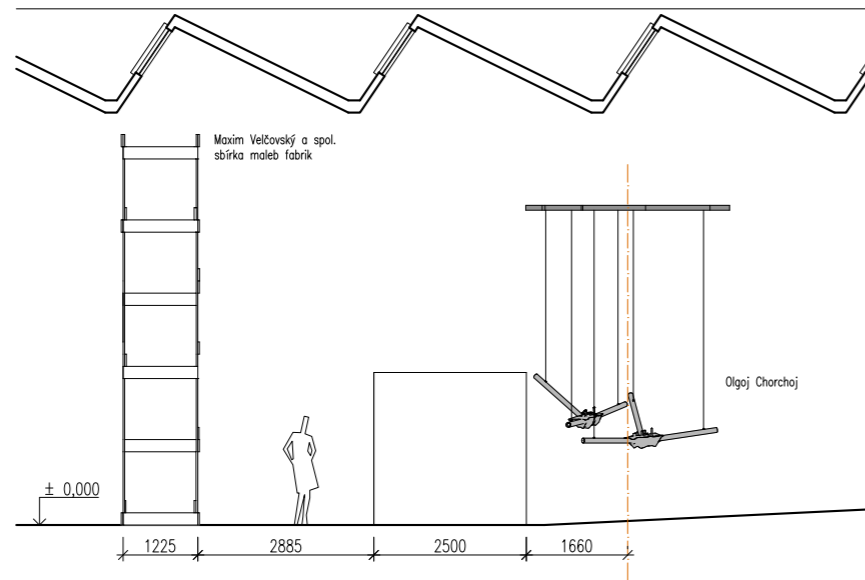

Pohled A

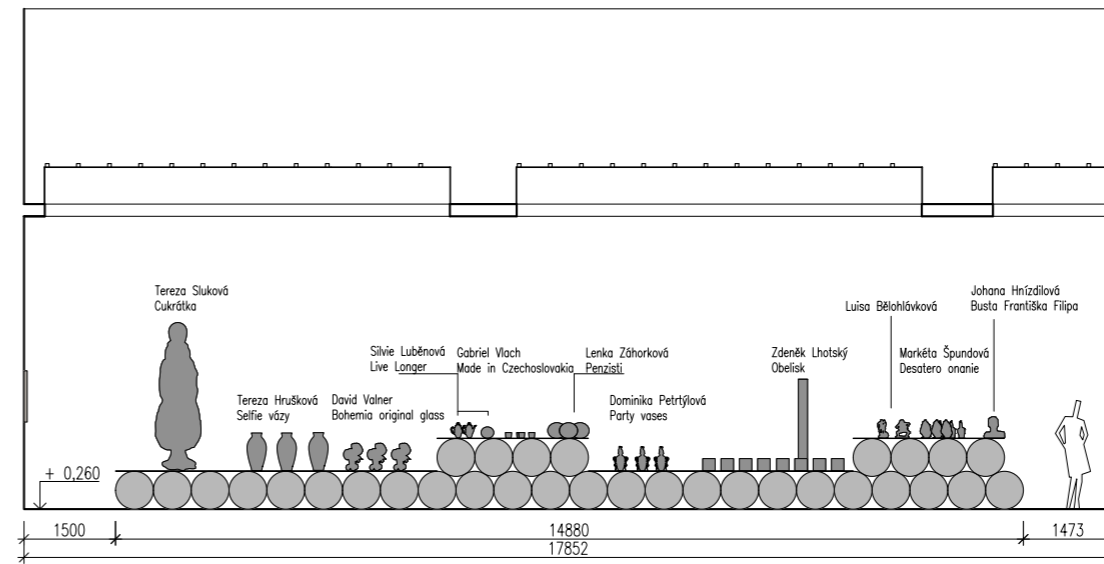

Pohled C

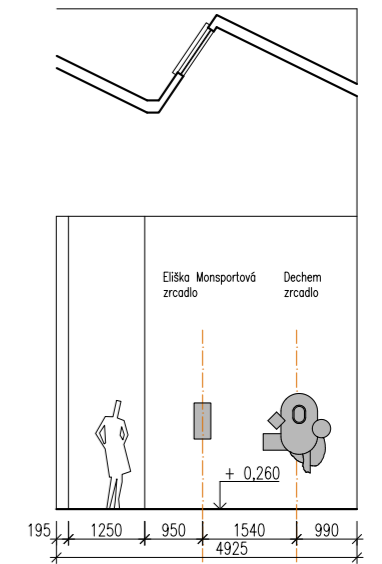

Pohled E

009

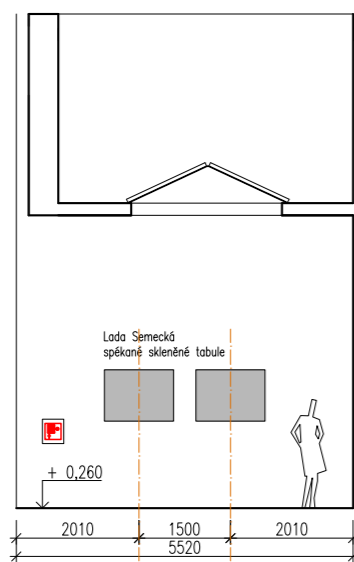

Pohled B

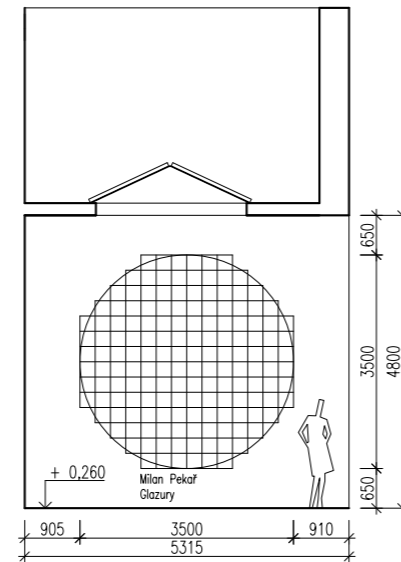

Pohled D

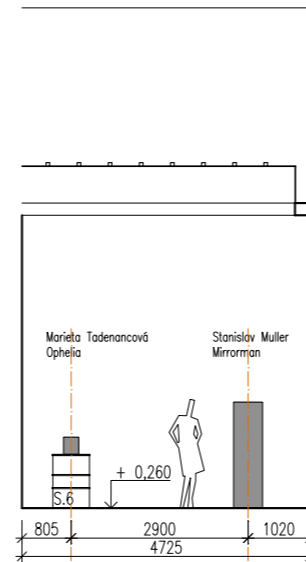

Pohled G

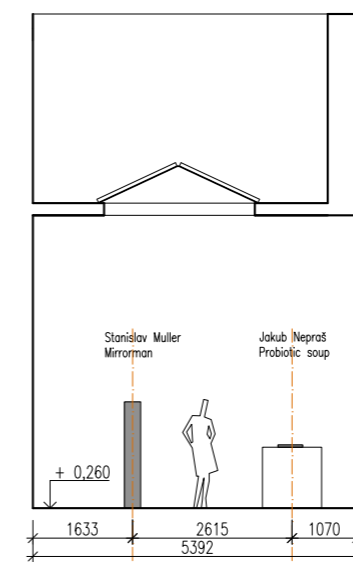

Pohled H

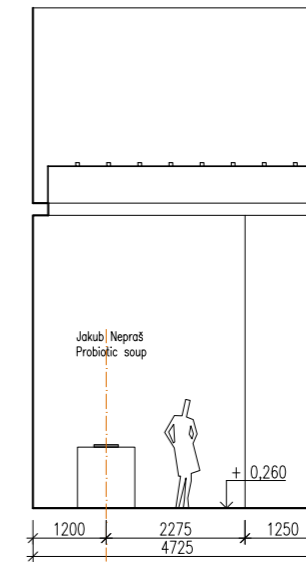

Pohled I

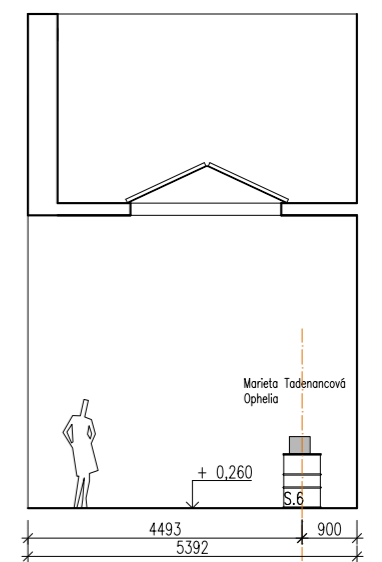

Pohled J

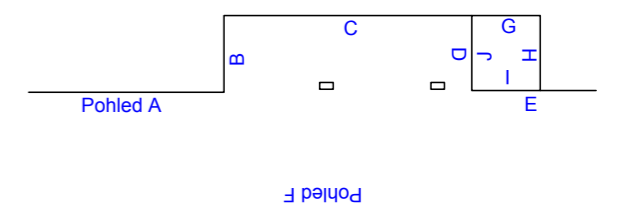

místo Triennale Milano

pohled F

D.05

klient Moravská galerie Brno
architekt Maxim Velčovský & edit! architects s.r.o.

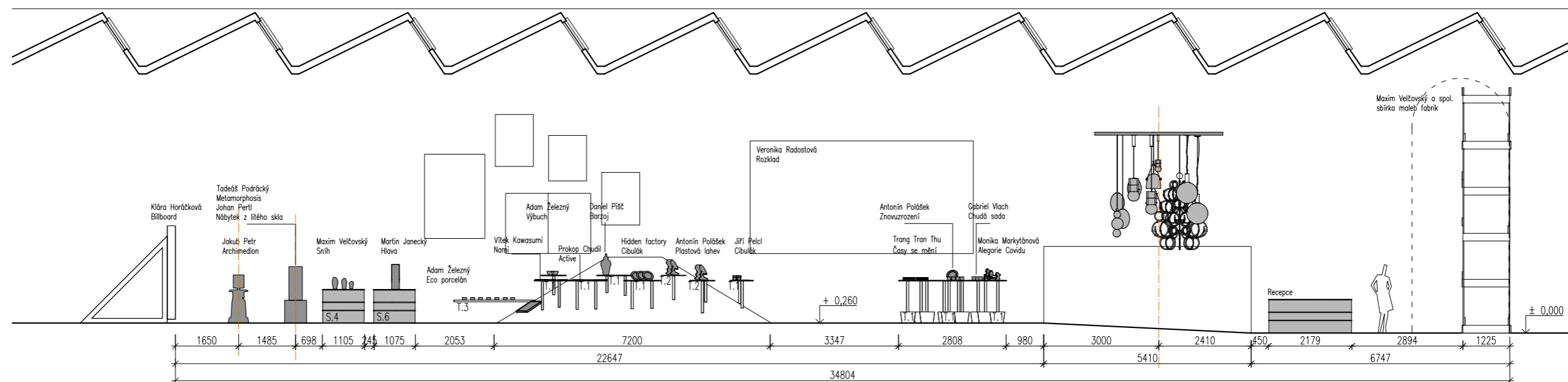

010

Pohled F

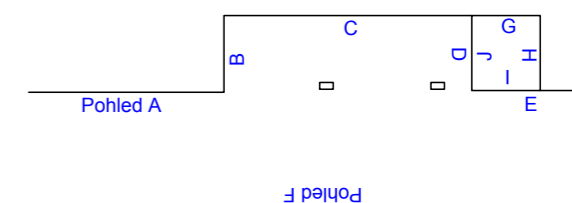

Tabulka rozměrů a počtu objektů

Tabulka je nedílnou součástí zadávací dokumentace.

Dodavatel je povinen vypracovat vlastní dílenskou dokumentaci a před započítáním výroby ji předložit k odsouhlasení architektovi.

prvek	popis	celkový počet kusů	barva	rozměry			SUDY		SKLENENÁ DESKA		
				šířka (mm)	výška (mm)	hloubka (mm)	počet sudů	rozměry (mm)	počet desek	rozměry (mm)	tloušťka (mm)
S.1	stůl ze sudů	1	šedá	14880	1165	860	36	Ø 620, h=860	2	2635x860	8
									2	2480x860	8
									2	2170x860	8
S.2	stůl ze sudů	1	šedá	5580	628	860	9	Ø 620, h=860	3	1860x860	8
S.3a	stojan ze sudů	1	šedá	620	868	620	1	Ø 620, h=860	1	vyřezané dle tvaru sudů	8
S.3b	stojan ze sudů	1	červená	620	868	620	1	Ø 620, h=860	1	vyřezané dle tvaru sudů	8
S.4a	stojan ze sudů	1	modrá	1140	868	620	2	Ø 620, h=860	1	vyřezané dle tvaru sudů	8
S.4b	stojan ze sudů	1	bílá	1140	868	620	2	Ø 620, h=860	1	vyřezané dle tvaru sudů	8
S.5a	stojan ze sudů	1	modrá	1660	868	620	3	Ø 620, h=860	1	vyřezané dle tvaru sudů	8
S.5b	stojan ze sudů	1	červená	1660	868	620	3	Ø 620, h=860	1	vyřezané dle tvaru sudů	8
S.6	stojan ze sudů	1	žádná - starý sud	1145	868	1145	3	Ø 620, h=860	1	vyřezané dle tvaru sudů	8
S.7a	stojan ze sudů	1	modrá	2180	868	620	4	Ø 620, h=860	1	vyřezané dle tvaru sudů	8
S.7b	stojan ze sudů	1	šedá	2180	868	620	4	Ø 620, h=860	1	vyřezané dle tvaru sudů	8
		11					68				

011

prvek	popis	celkový počet kusů	barva	plocha 1ks (m²)	celková plocha (m²)						
P.1	vinylový polep	2	šedá	4,2	8,4						
P.2	vinylový polep	1	modrá	3,4	3,4						
P.3	vinylový polep	1	modrá	2,0	2,0						
P.4	vinylový polep	1	modrá	5,3	5,3						
P.5	vinylový polep	1	červená	2,0	2,0						
P.6	vinylový polep	1	červená	4,2	4,2						
P.7	vinylový polep	1	šedá	5,3	5,3						
P.8	vinylový polep	1	černá	4,2	4,2						
P.9	vinylový polep	1	bílá	3,1	3,1						
		10			37,9						

Tabulka rozměrů a počtu objektů

Tabulka je nedílnou součástí zadávací dokumentace.

Dodavatel je povinen vypracovat vlastní dílenskou dokumentaci a před započítím výroby ii předložit k odsouhlasení architektovi.

prvek	popis	celkový počet kusů	rozměry			BÍLA DESKA		DŘEVĚNÁ NOHA		
			šířka (mm)	výška (mm)	hloubka (mm)	tloušťka (mm)	rozměry (mm)	počet dřevěných nohou	výška (mm)	
T.1	stojan v květináči nebo hromadě střepeů	9	980	1115 - 1250	620	15	980x620	2	1100	
T.2	stojan v květináči nebo hromadě střepeů	6	750	1115 - 1250	650	15	750x650	1	1100	
T.3	stojan v hromadě střepeů vykonzolovaný	1	2120 (vykonzolovaná část)	600	400	15	4500x400	-	-	
		16								

prvek	popis	celkový počet kusů	rozměry		PNEUMATIKA		SKLENĚNÁ DESKA	
			průměr (mm)	výška (mm)	počet pneumatik	rozměry (mm)	tloušťka (mm)	průměr (mm)
O.1	stojan z pneumatik	1	Ø 1120	928	2	Ø 1120, h=460	8	Ø 1120

prvek	popis	celkový počet kusů	barva	rozměry			HOBLOVANÁ PRKNA		
				šířka (mm)	výška (mm)	hloubka (mm)	počet prken	rozměry (mm)	tloušťka (mm)
O.2	dřevěná konstrukce	1	černá	7400	6400	1225	12	200x6400	25
							2	200x3800	25
							125	1400x200	25
							139		

prvek	popis	celkový počet kusů	rozmístění a velikost dle dodané grafiky	rozměry	
				šířka (mm)	výška (mm)
O.3	zavěšené panely	1	rozmístění a velikost dle dodané grafiky	1500	2000
		1	rozmístění a velikost dle dodané grafiky	2200	1500
		3	rozmístění a velikost dle dodané grafiky	900	1300
		5			

Tabulka rozměrů a počtu objektů

Tabulka je nedílnou součástí zadávací dokumentace.

Dodavatel je povinen vypracovat vlastní dílenskou dokumentaci a před započítím výroby ji předložit k odsouhlasení architektovi.

	popis	celkový počet kusů	rozměry		STOJANY					
			průměr (mm)	výška (mm)	T1	T2	T3			
0.4	hromada stropů skla a keramiky	1	Ø 3600	1900	5	4	1			
0.5	objekt zo stojanů	1	-	-	4	2	-			
					9	6	1			

	popis	celkový počet kusů	rozměry		STOJANY					
			průměr (mm)	výška (mm)	T1	T2	T3			
0.6	konstrukce pro zavěšení svítidel	1	Ø 1670	80	5	4	1			

	popis	celkový počet kusů	rozměry								
			šířka (mm)	výška (mm)	hloubka (mm)						
0.7	konstrukce pro zavěšení svítidel	2	Olgoj Chorchoj	2134	80	1018					

S.1

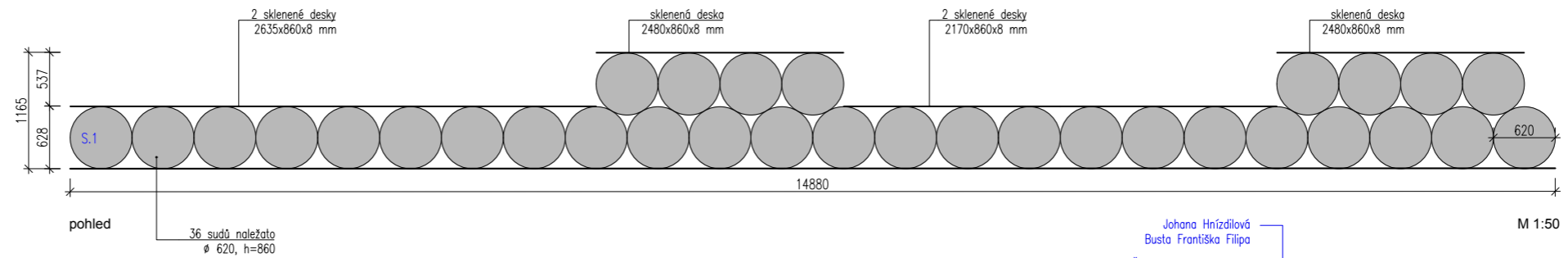
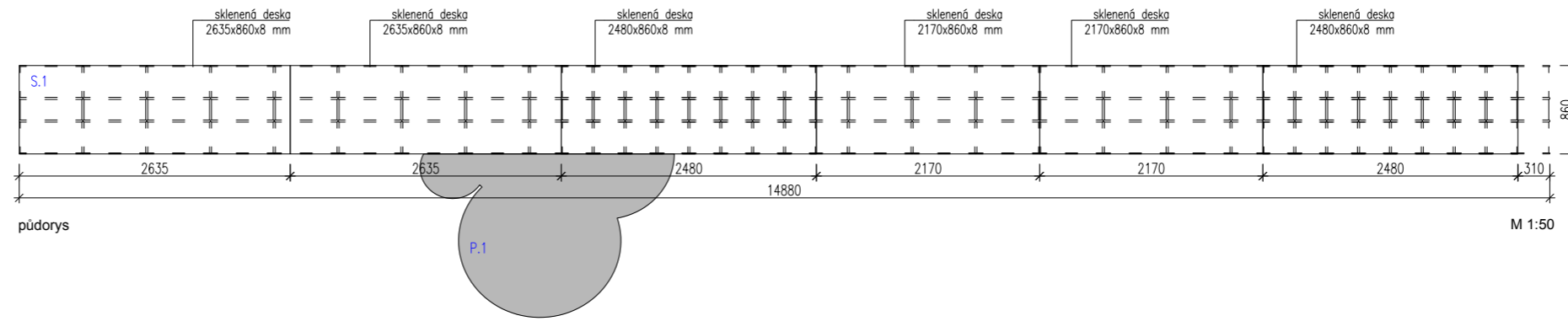

014

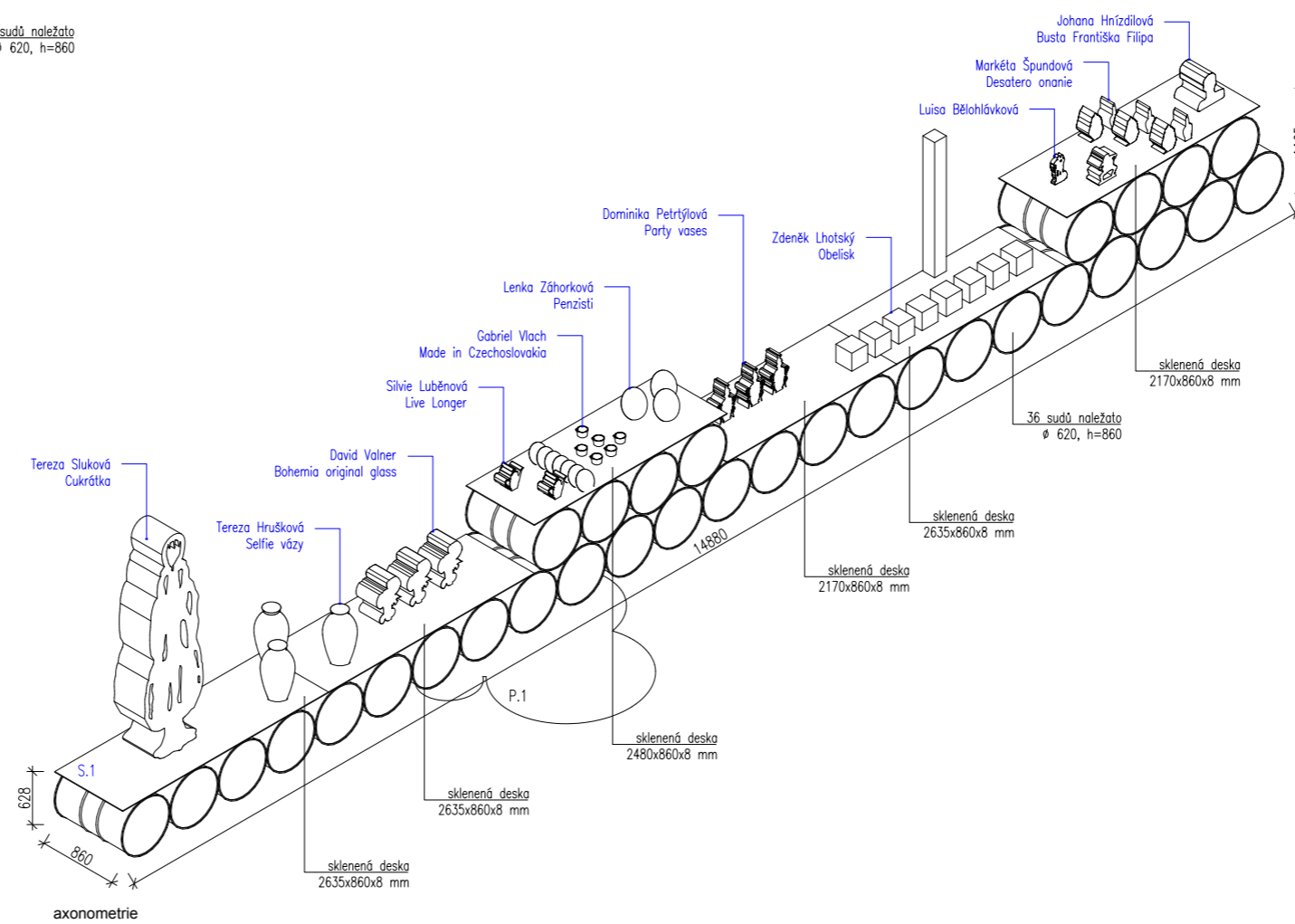

místo Triennale Milano

Objekt S.2

D.10

klient Moravská galerie Brno
architekt Maxim Velčovský & edit! architects s.r.o.

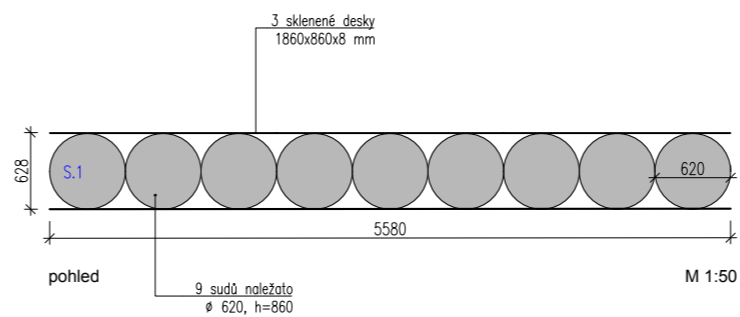
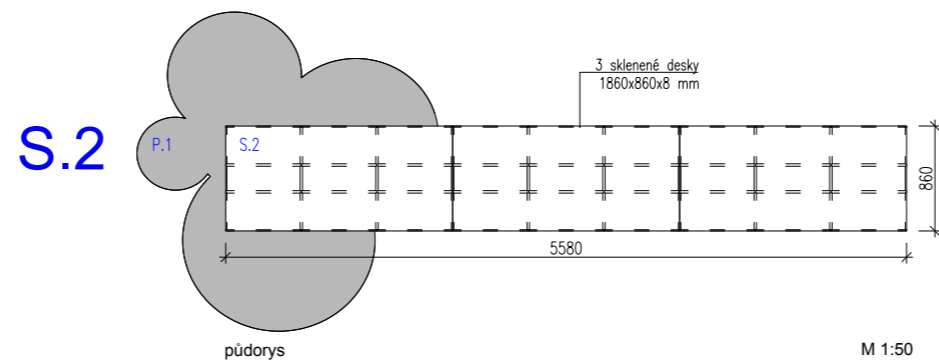

015

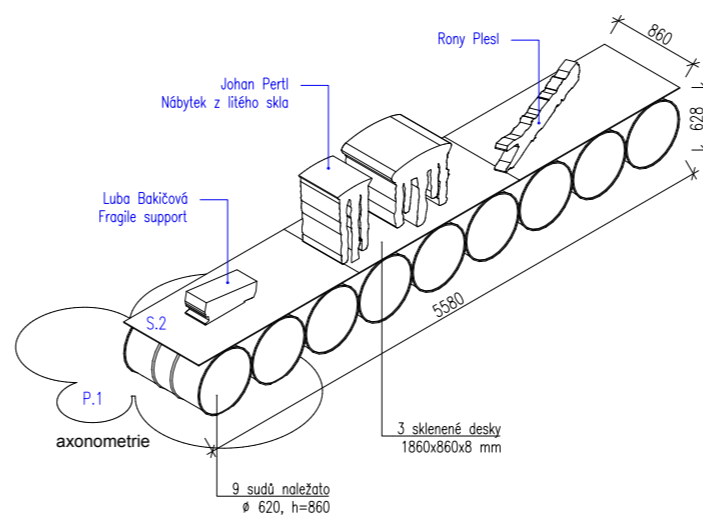

S.3a

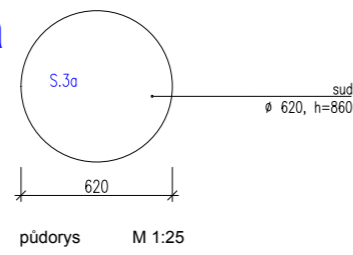

S.3b

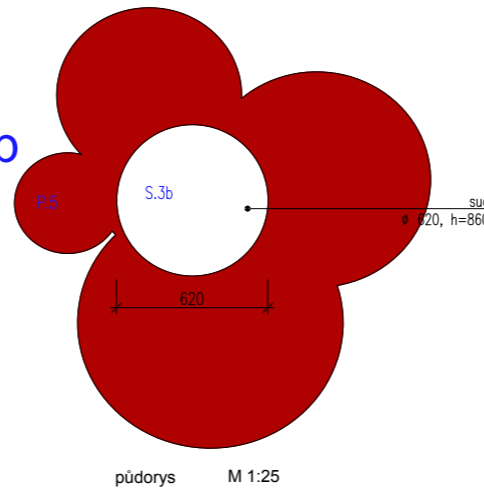

S.4a

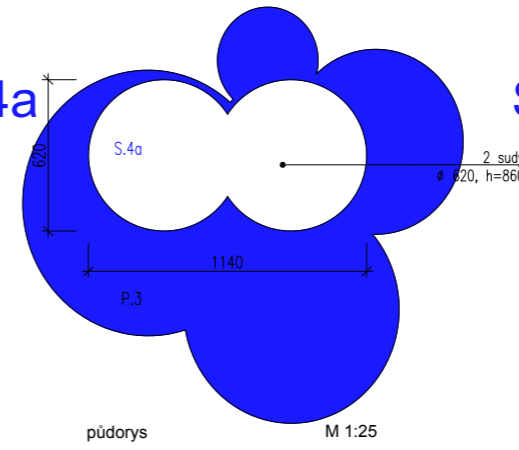

S.4b

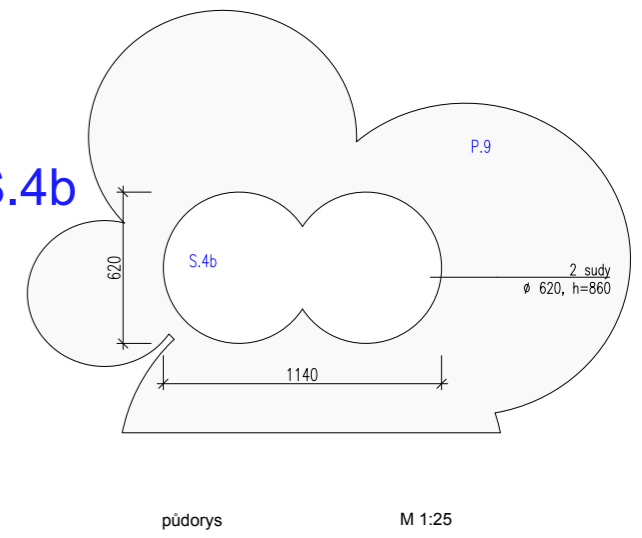

016

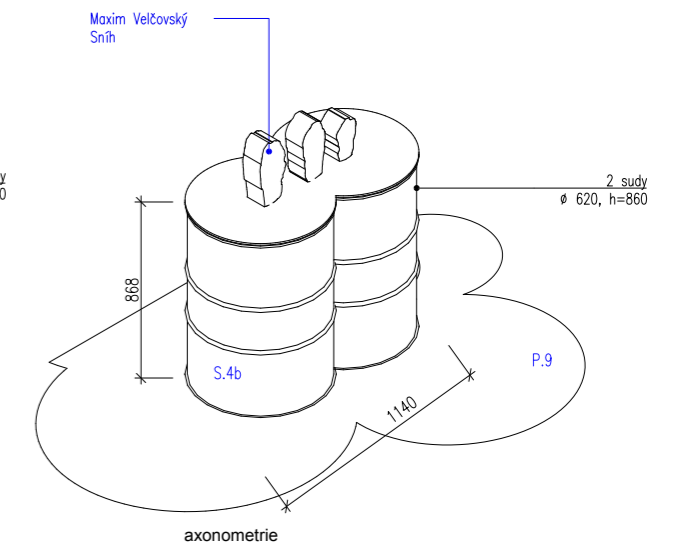
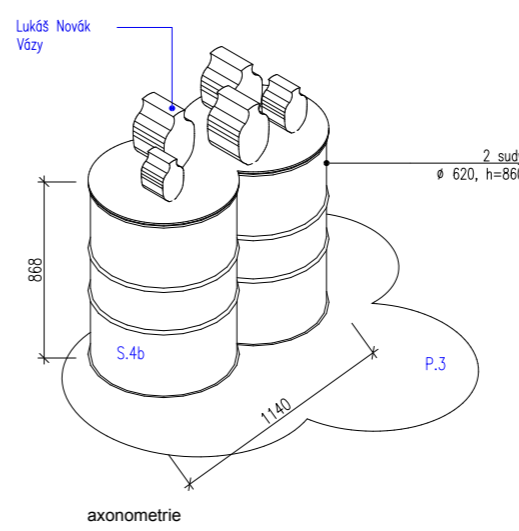
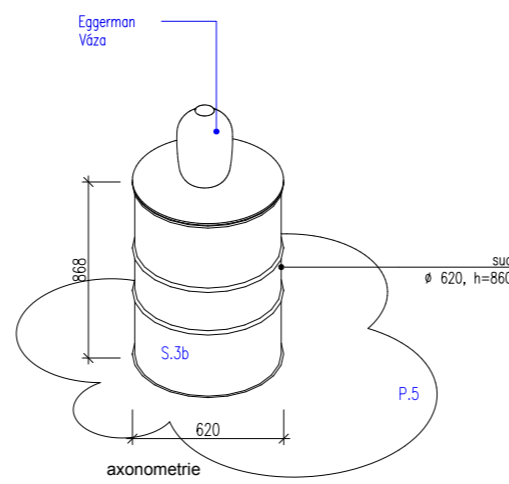
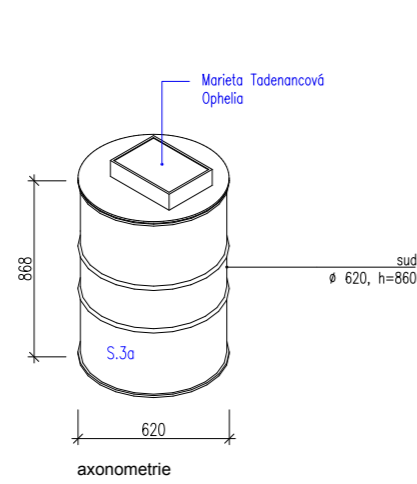
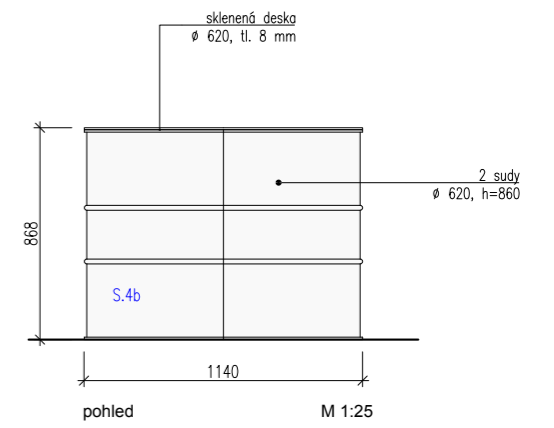
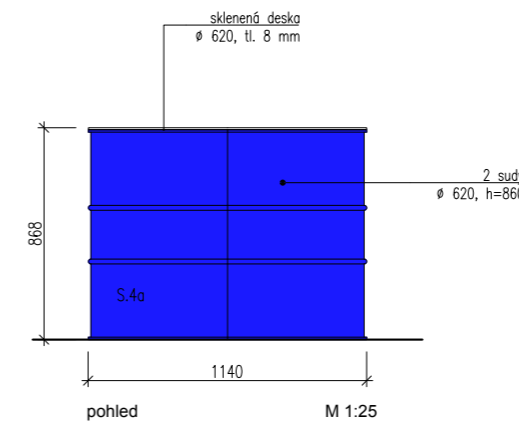
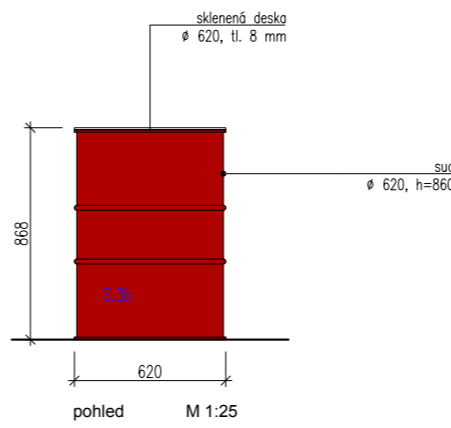
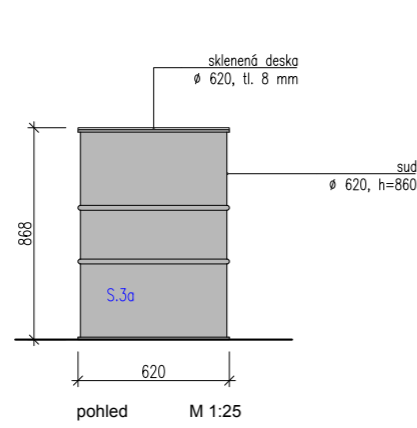

místo Triennale Milano

Objekt S.5, S.6

D.12

klient Moravská galerie Brno
architekt Maxim Velčovský & edit! architects s.r.o.

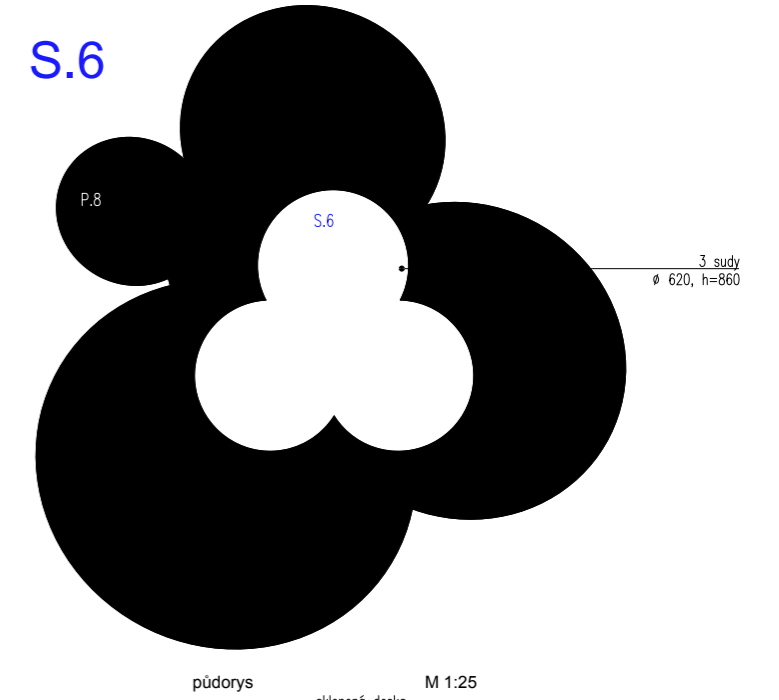
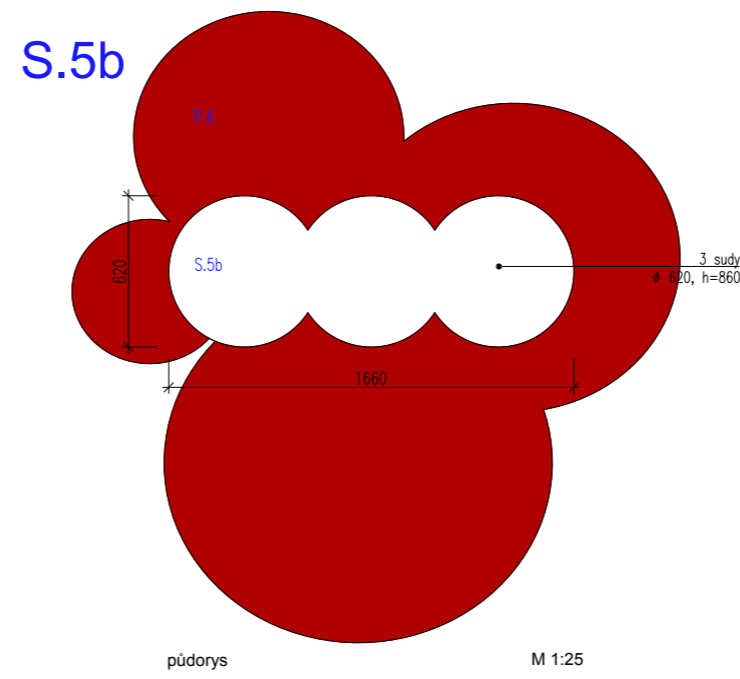
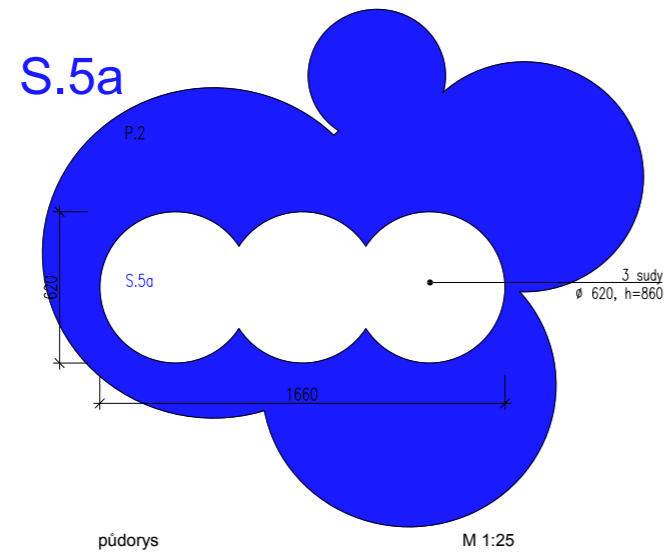

017

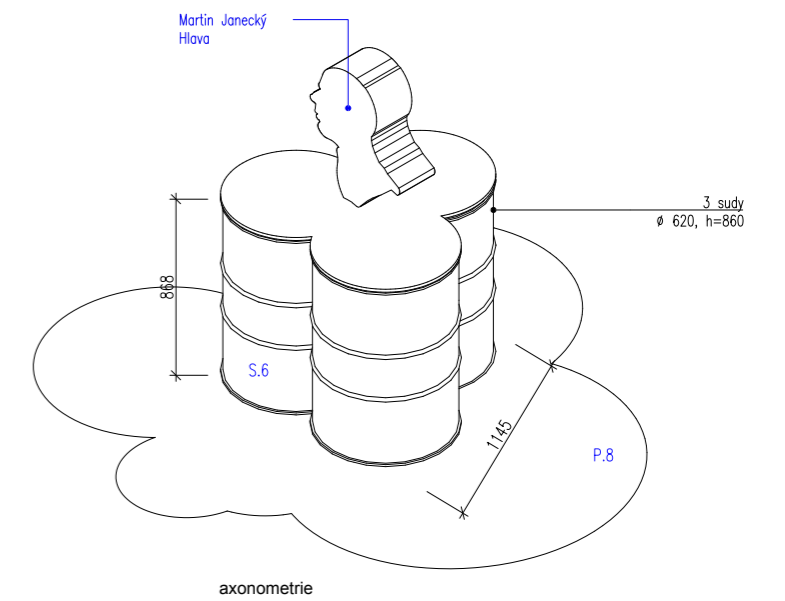
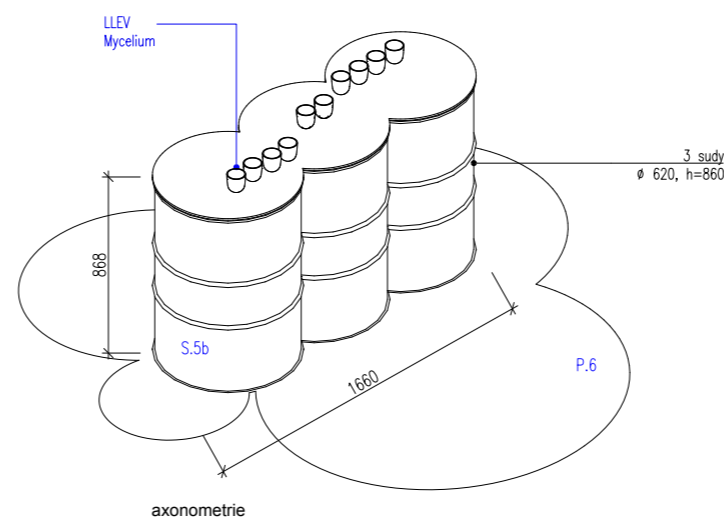
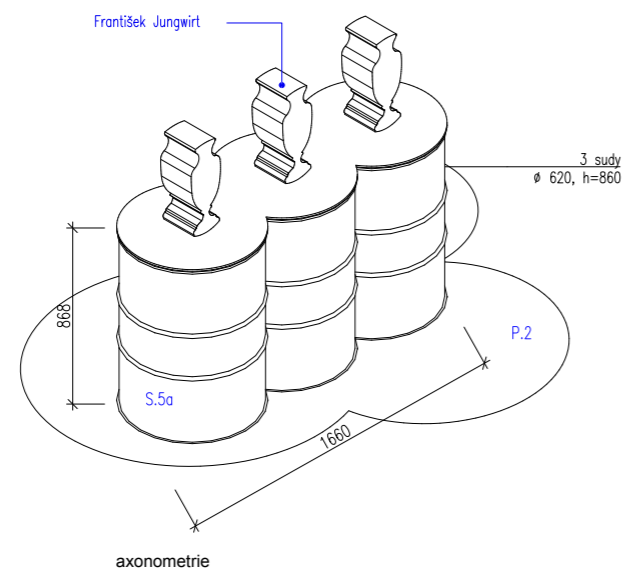
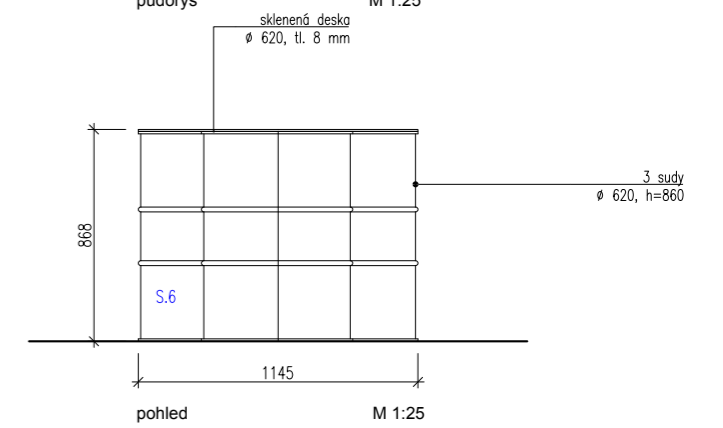
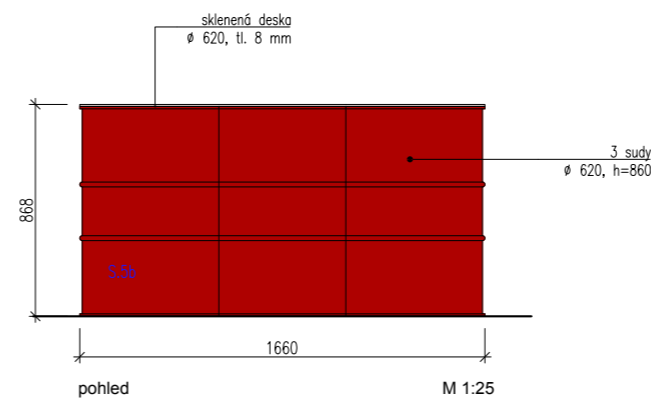
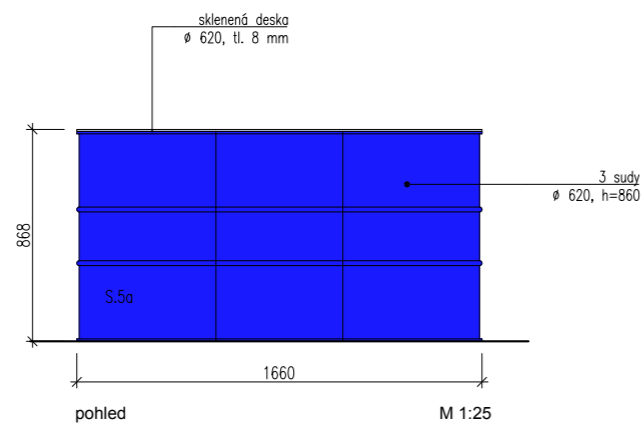

místo Triennale Milano

Objekt S.7 , O.1

D.13

klient Moravská galerie Brno
architekt Maxim Velčovský & edit! architects s.r.o.

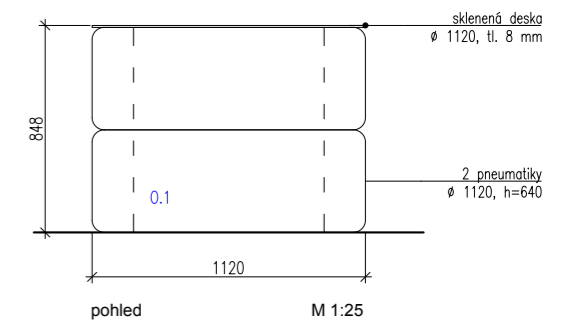
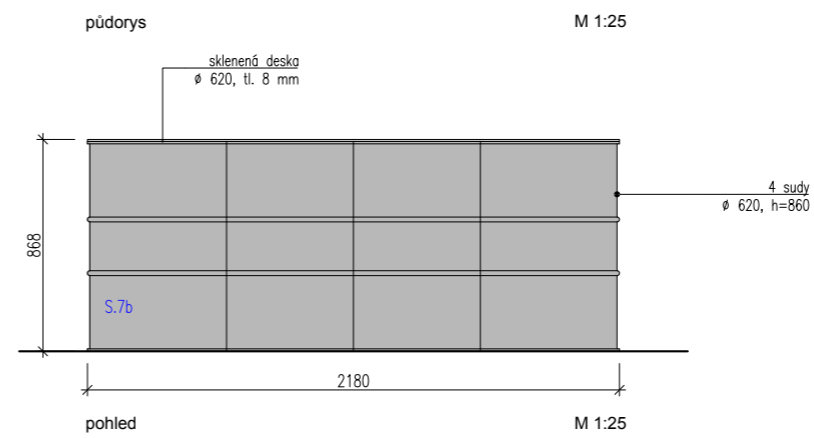
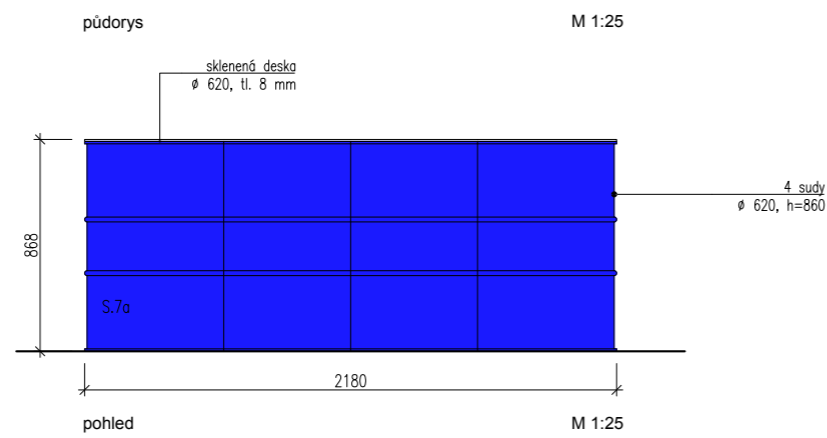
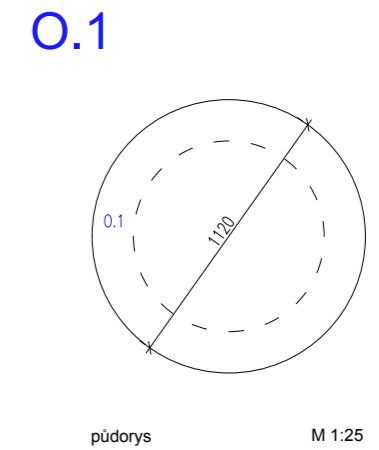
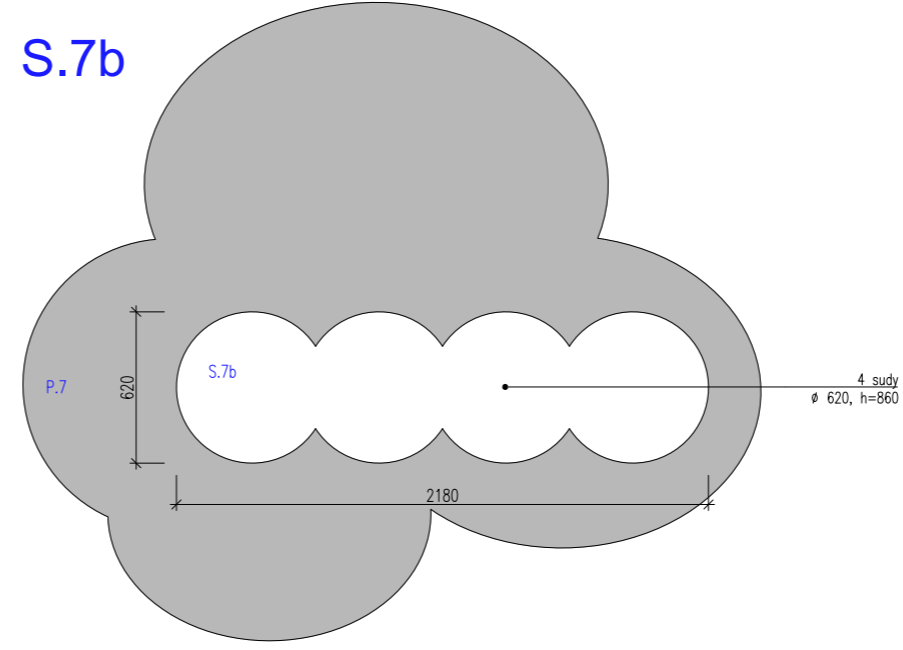
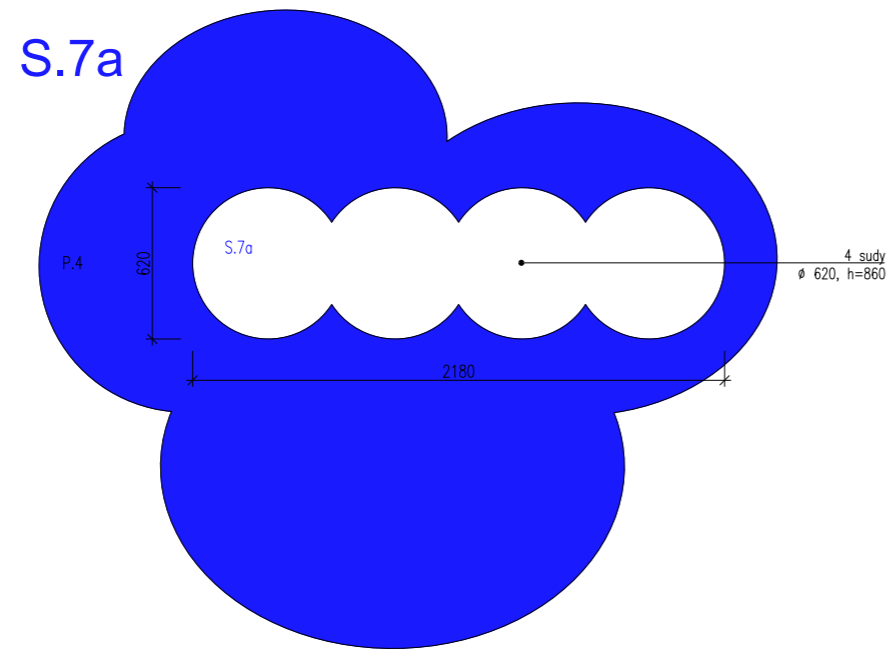

018

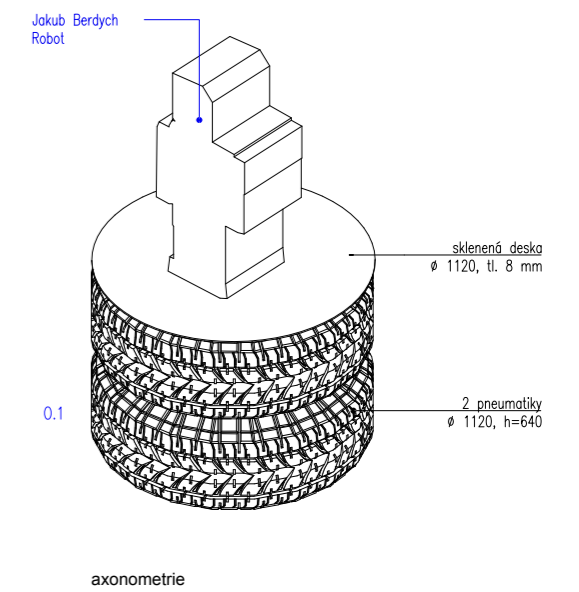
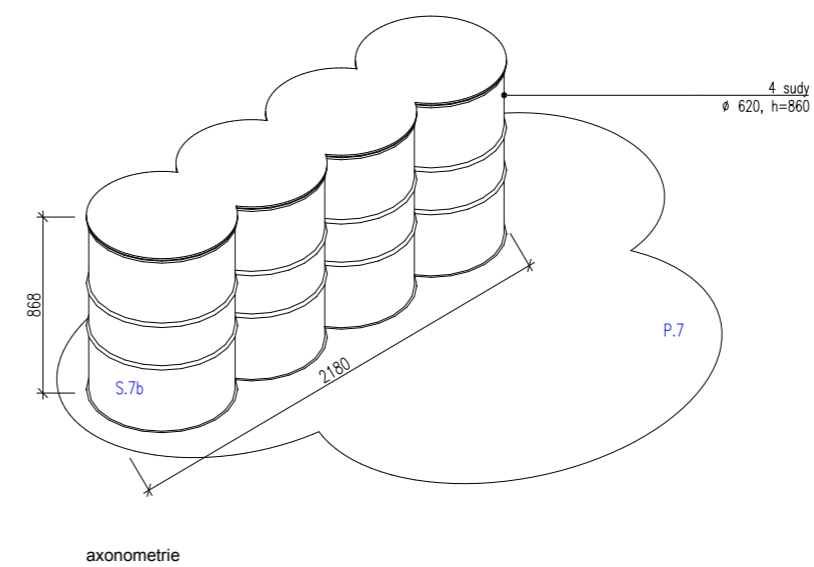
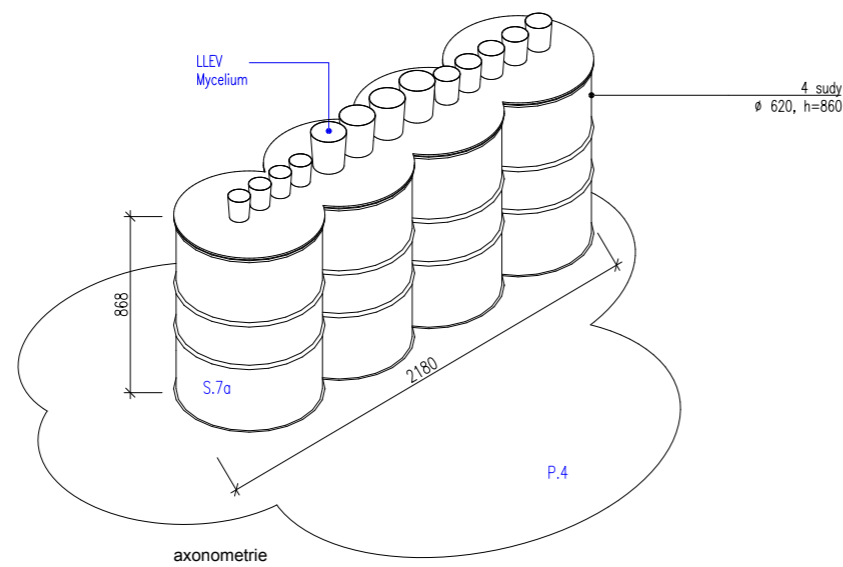

O.2

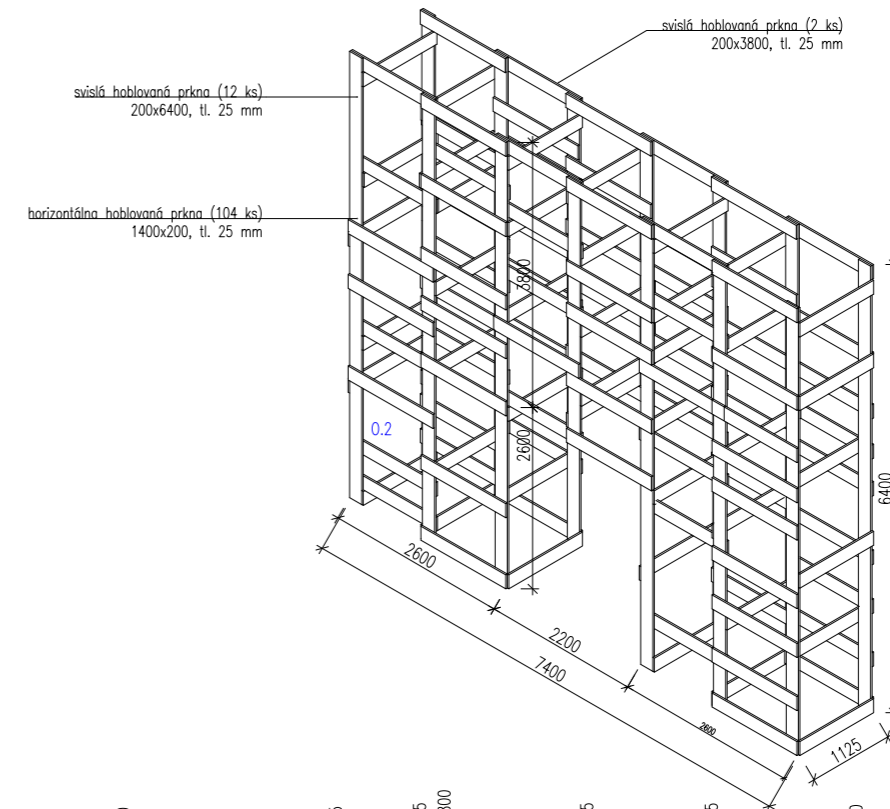
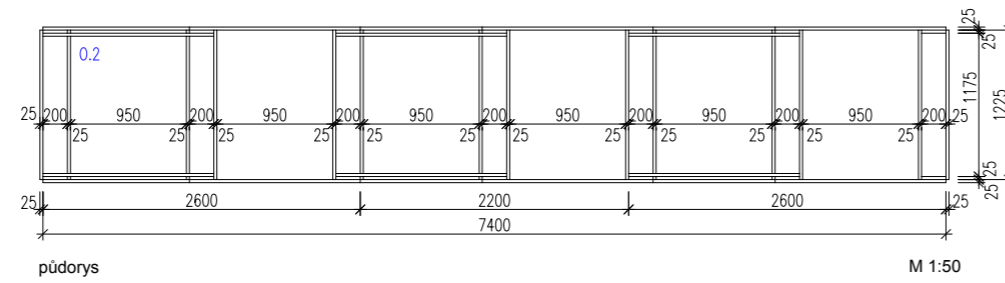

019

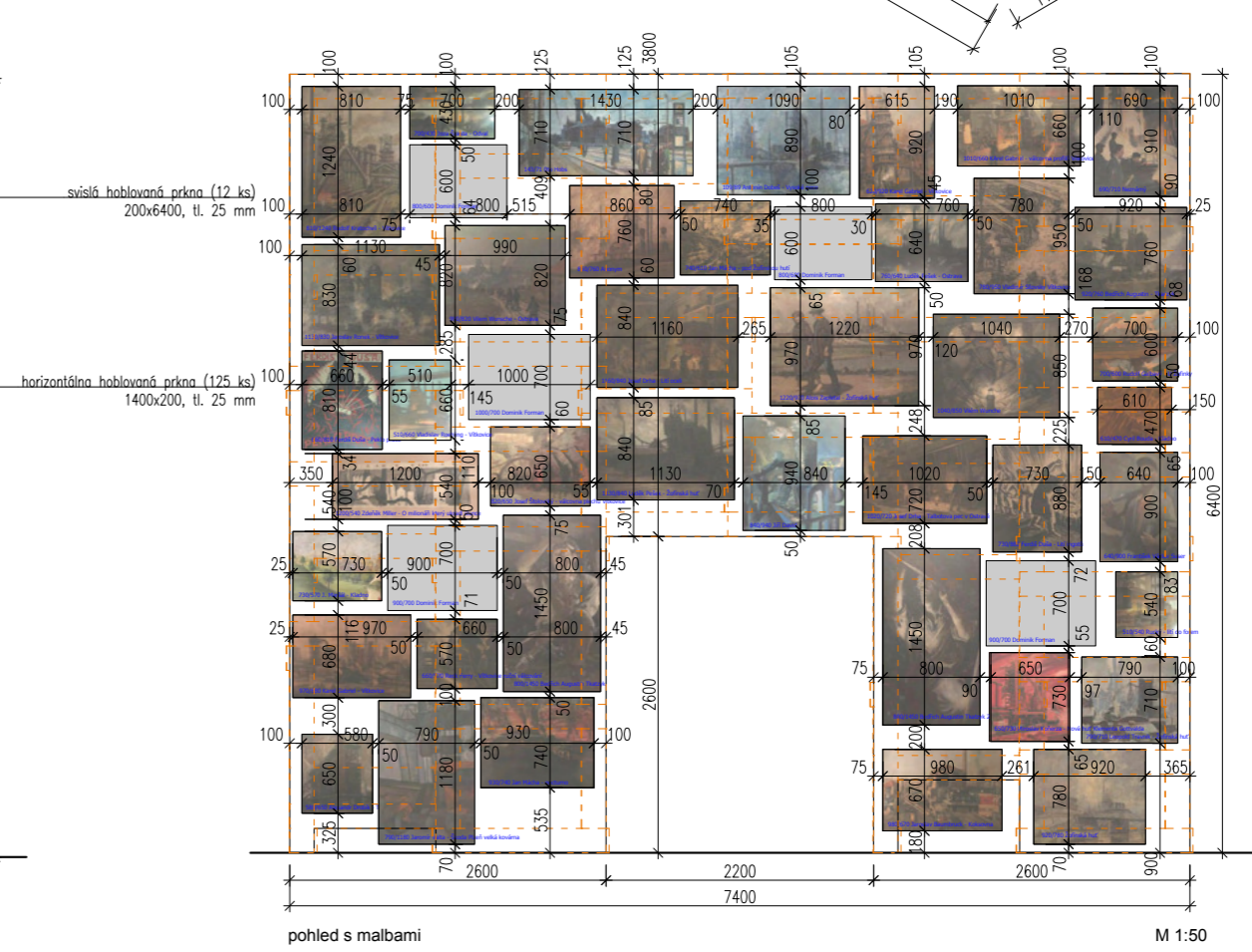
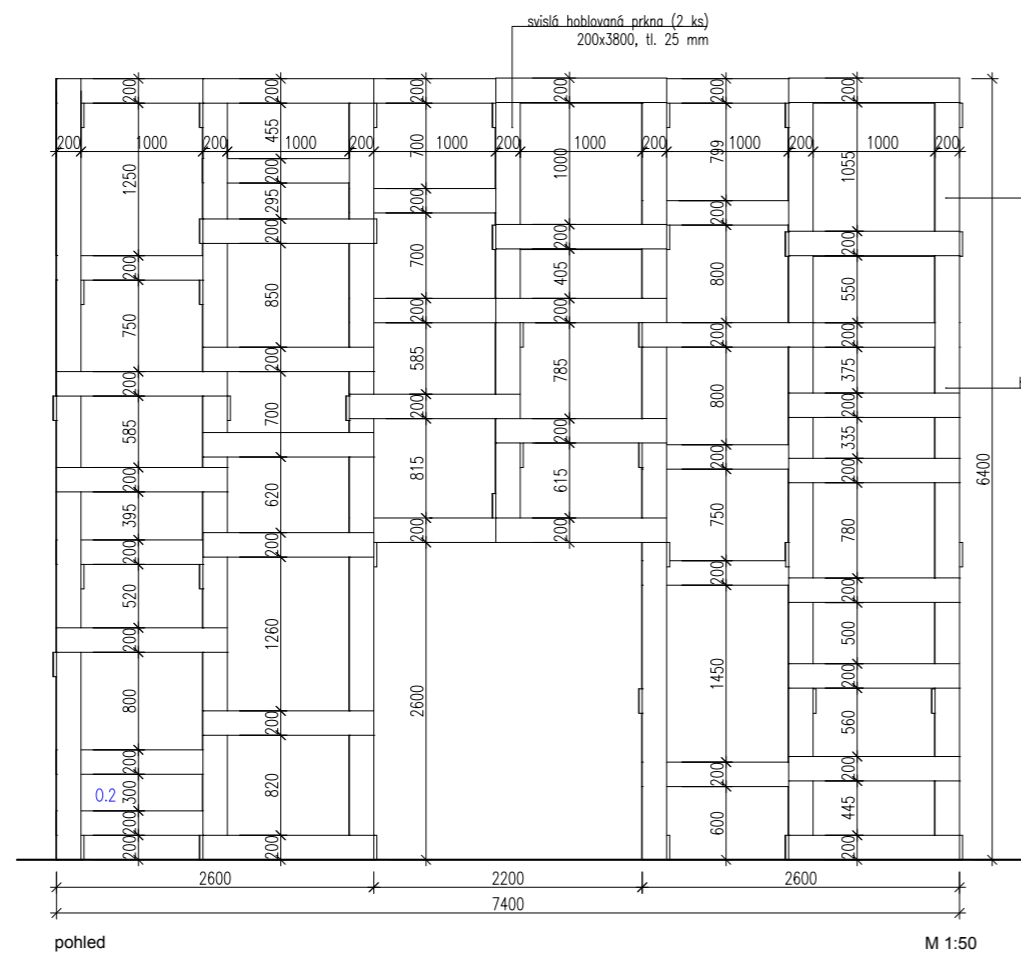

O.3

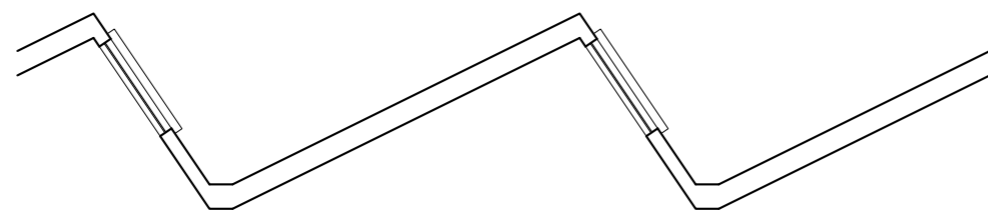
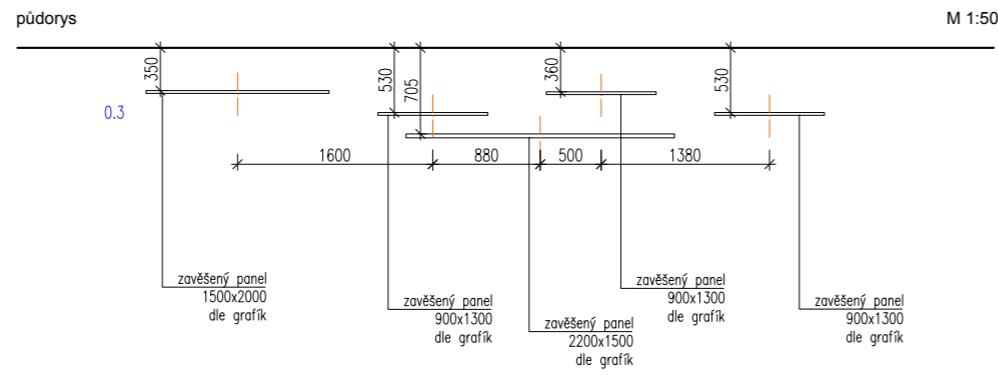

020

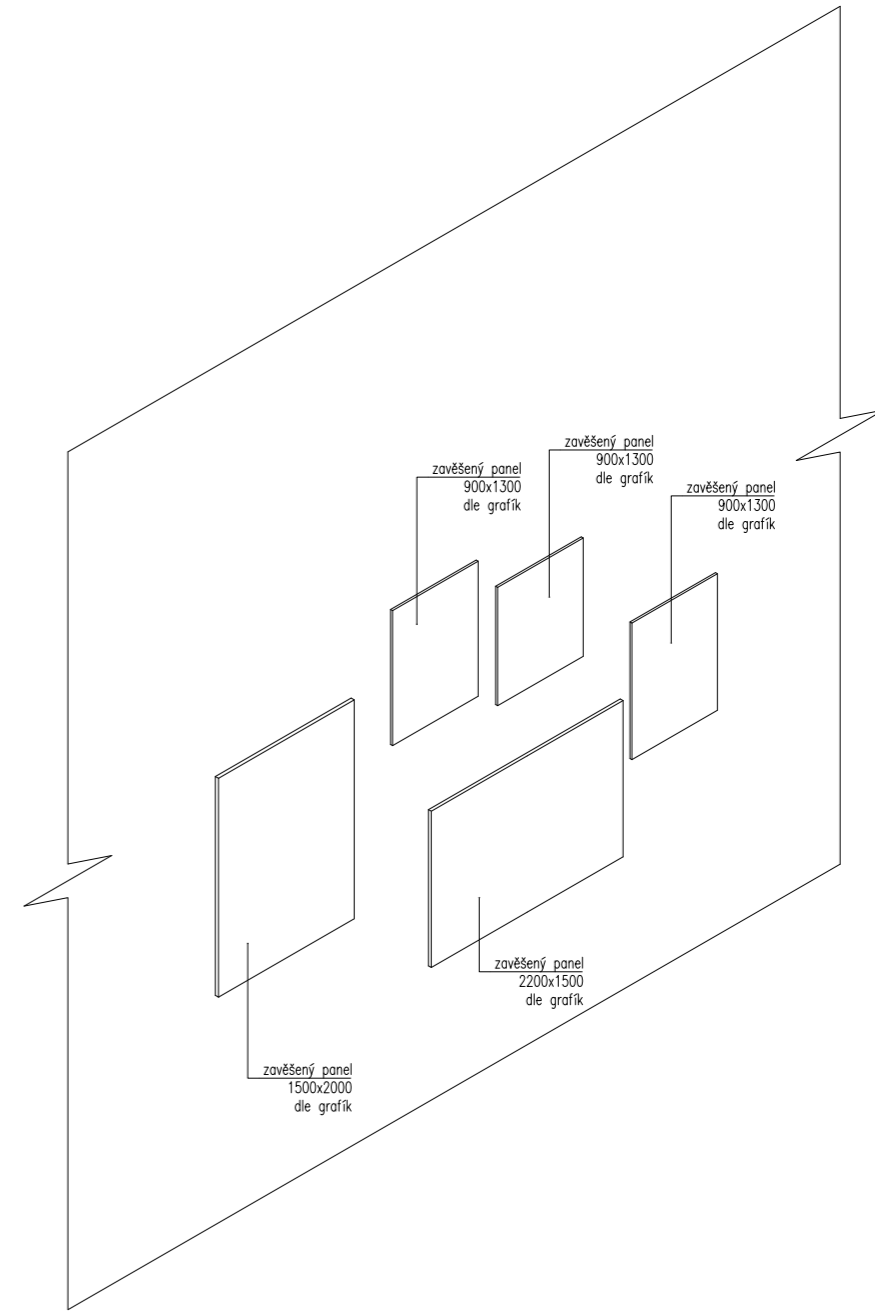
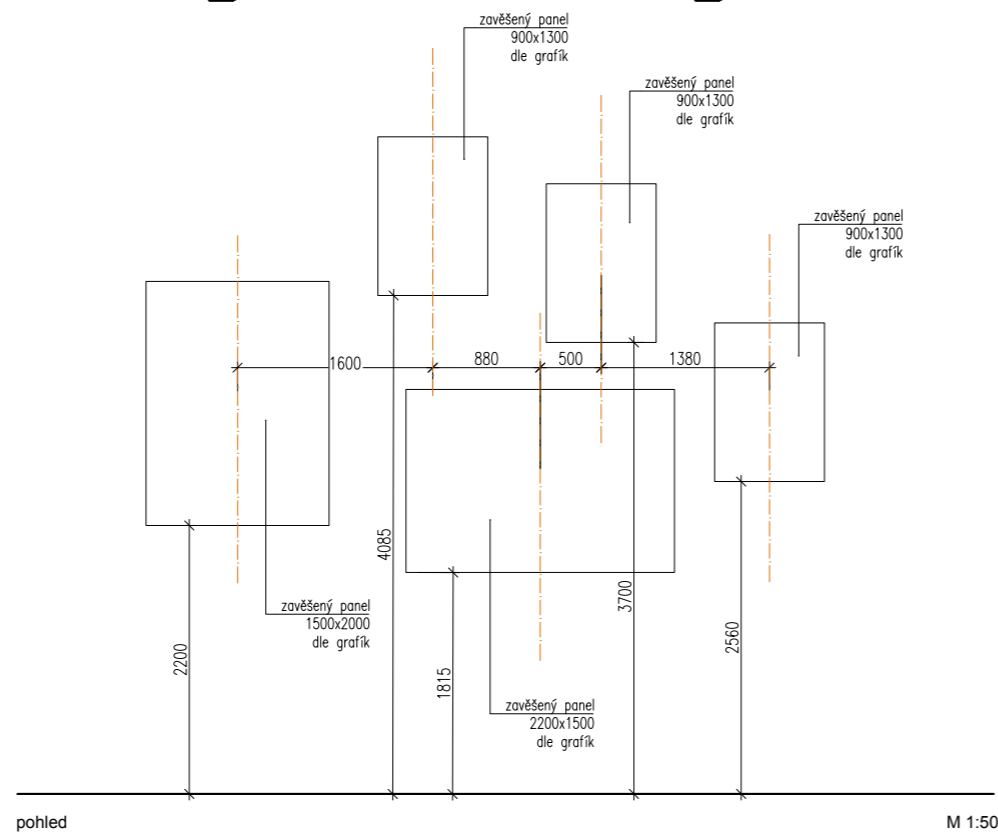

axonometrie

místo Triennale Milano

Objekt O.4, O.5

D.16

klient Moravská galerie Brno
architekt Maxim Velčovský & edit! architects s.r.o.

021

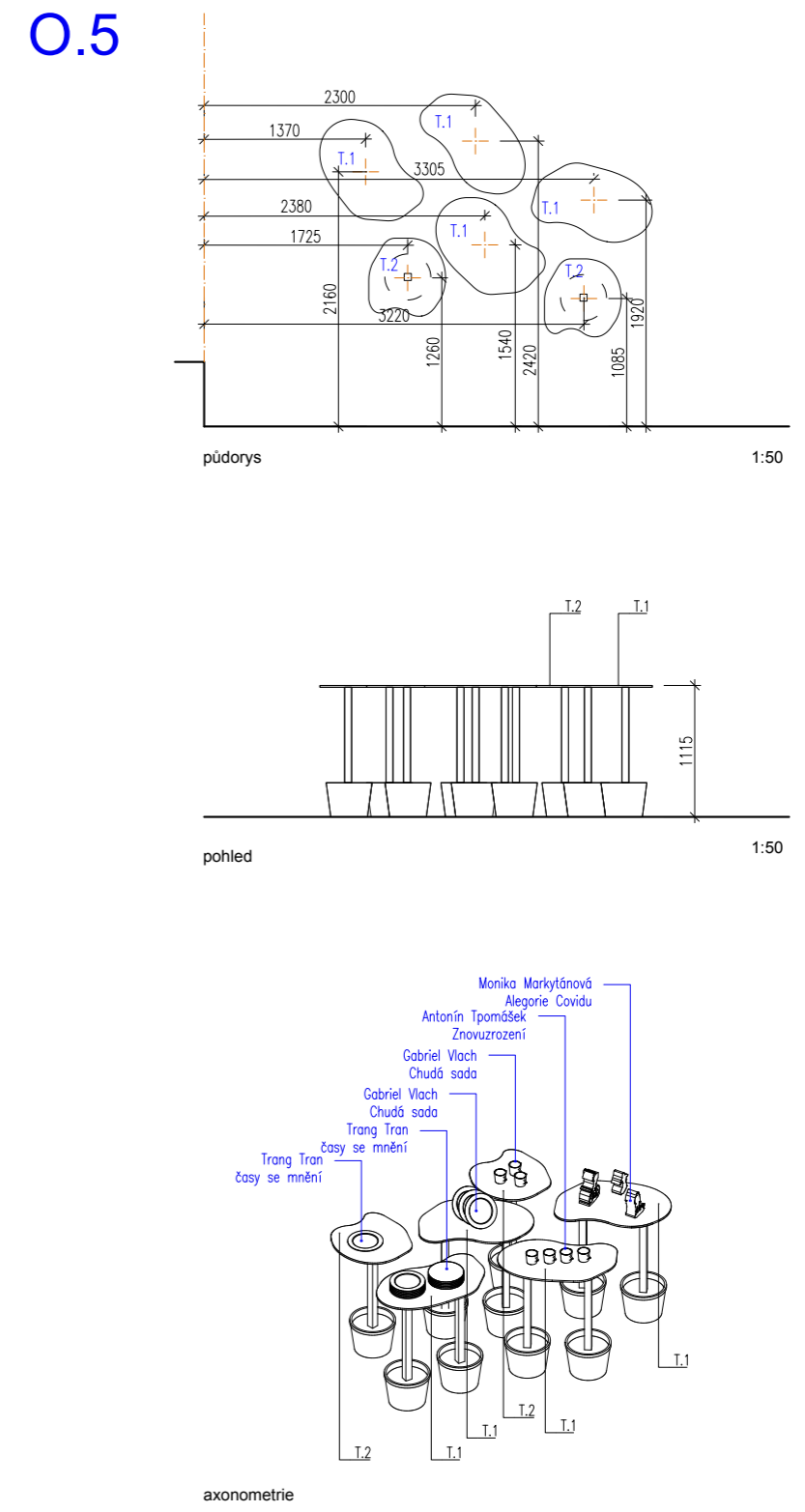
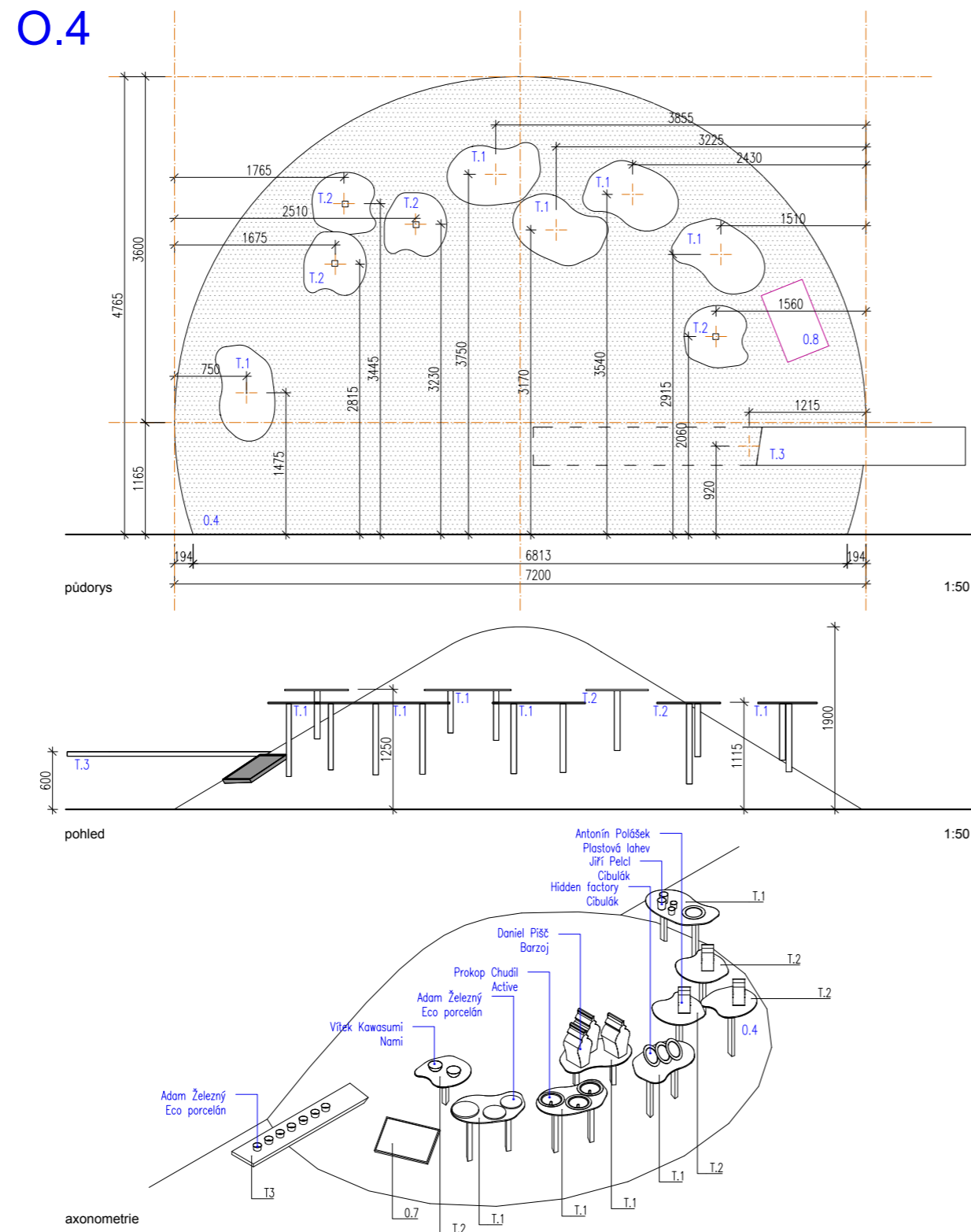

0.6

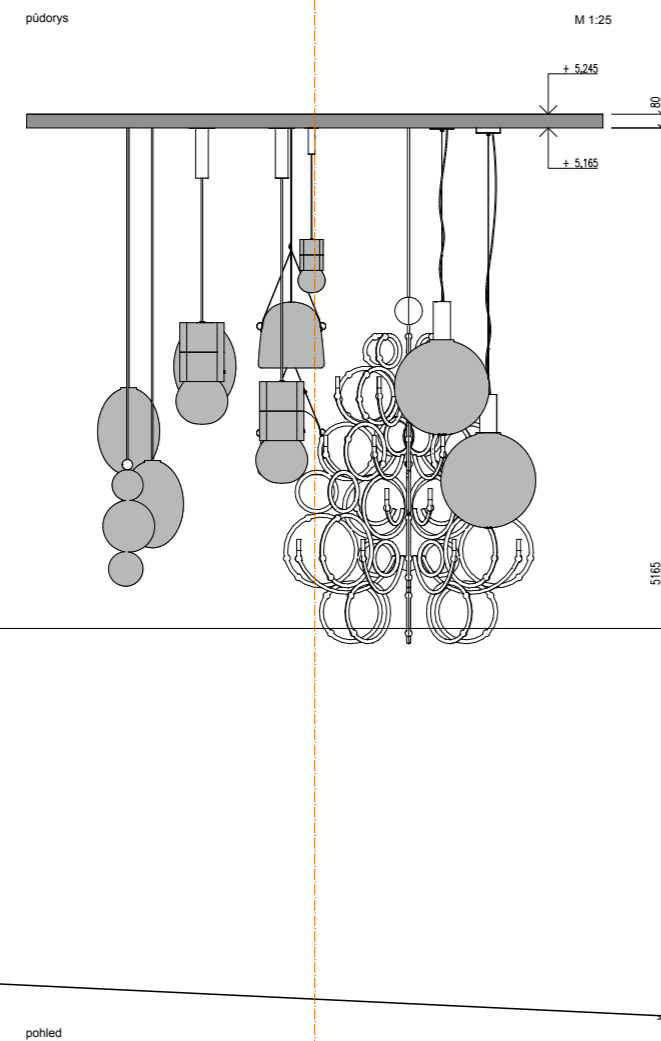
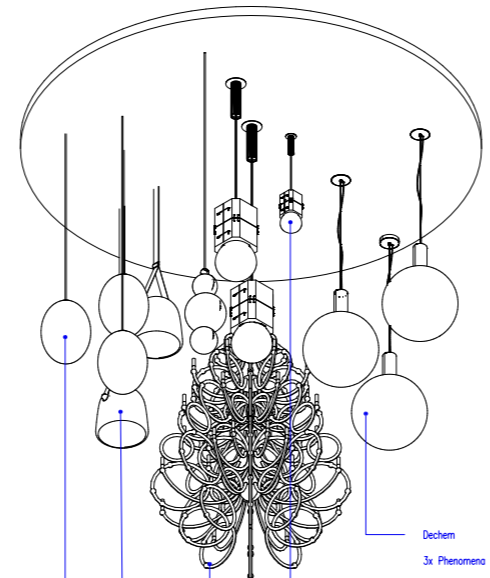
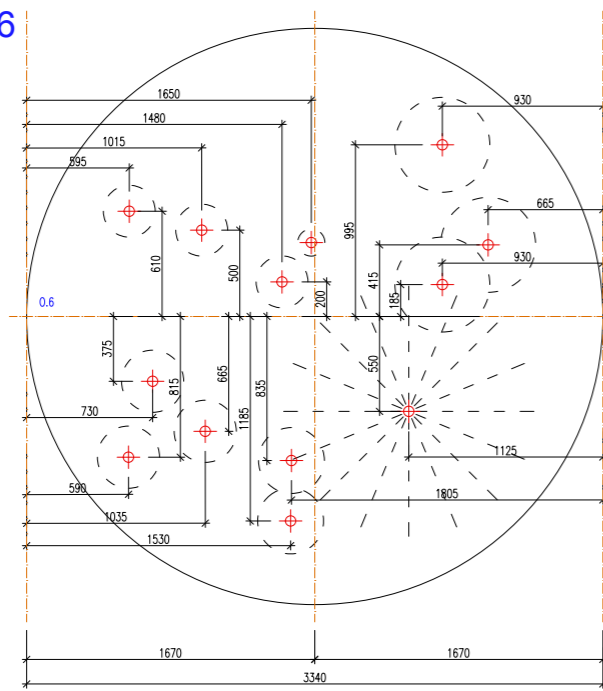

0.7

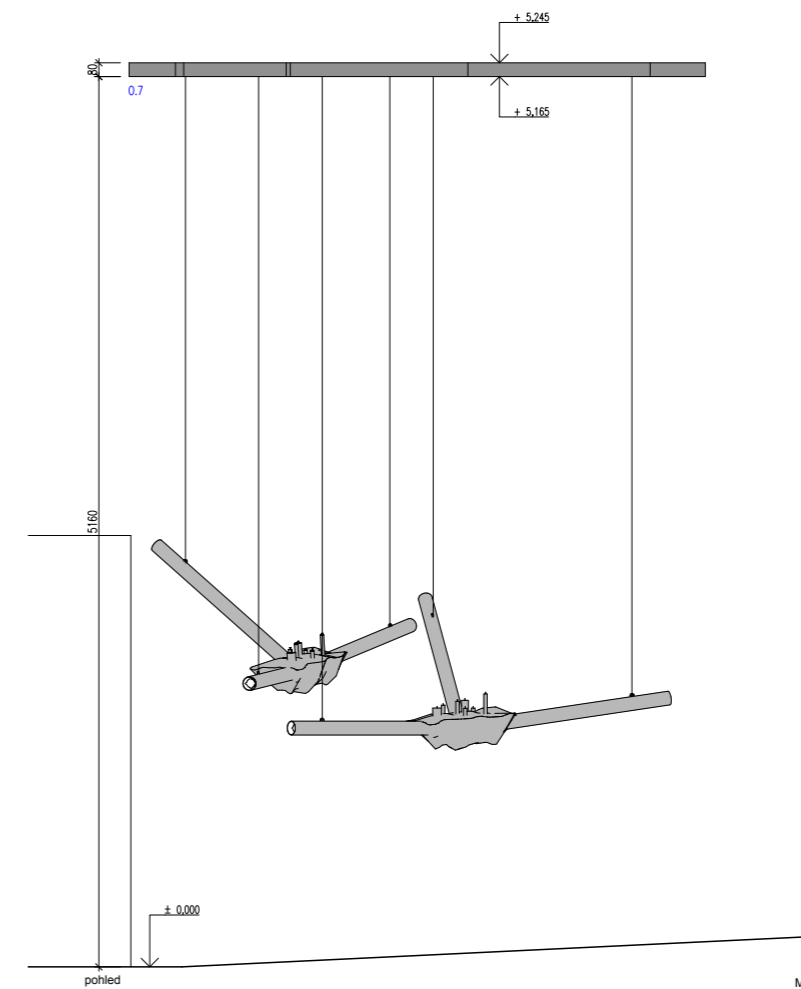
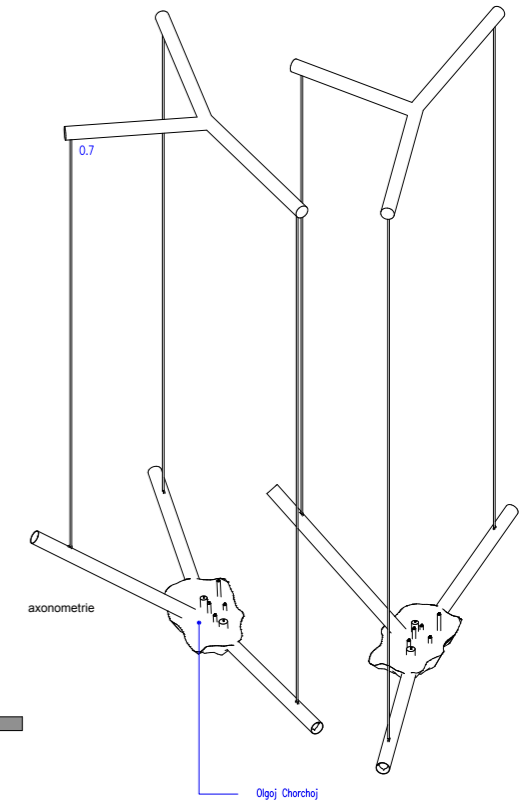
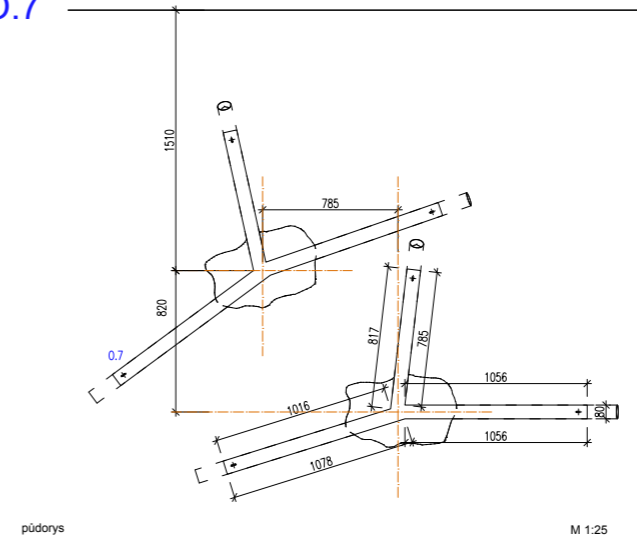

022

místo

Triennale Milano

tabulka exponátů

D.18

klient
architekt

Moravská galerie Brno
Maxim Velčovský & edit! architects s.r.o.

023

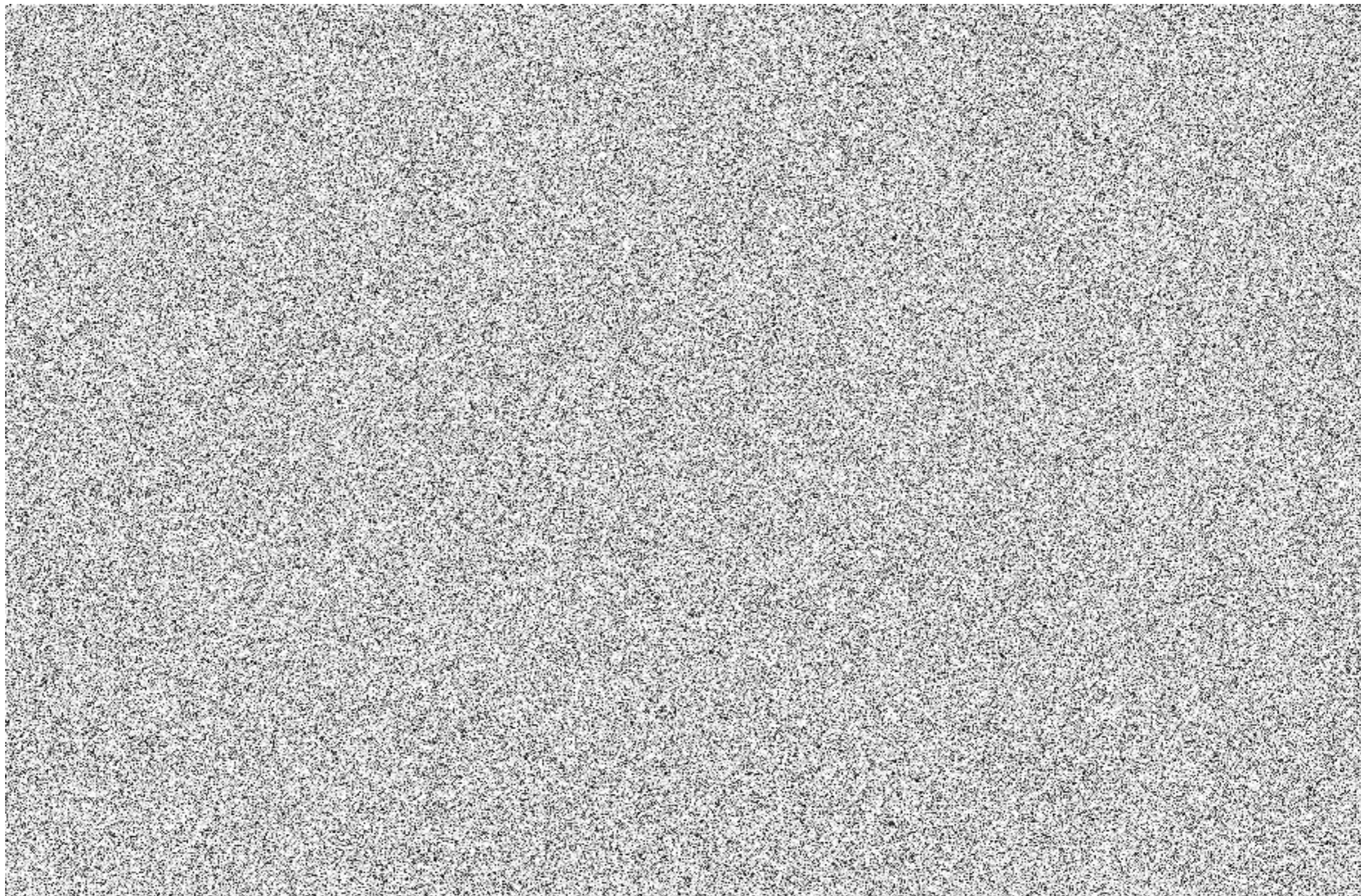

místo

Triennale Milano

tabulka exponátů

D.19

klient
architekt

Moravská galerie Brno
Maxim Velčovský & edit! architects s.r.o.

024

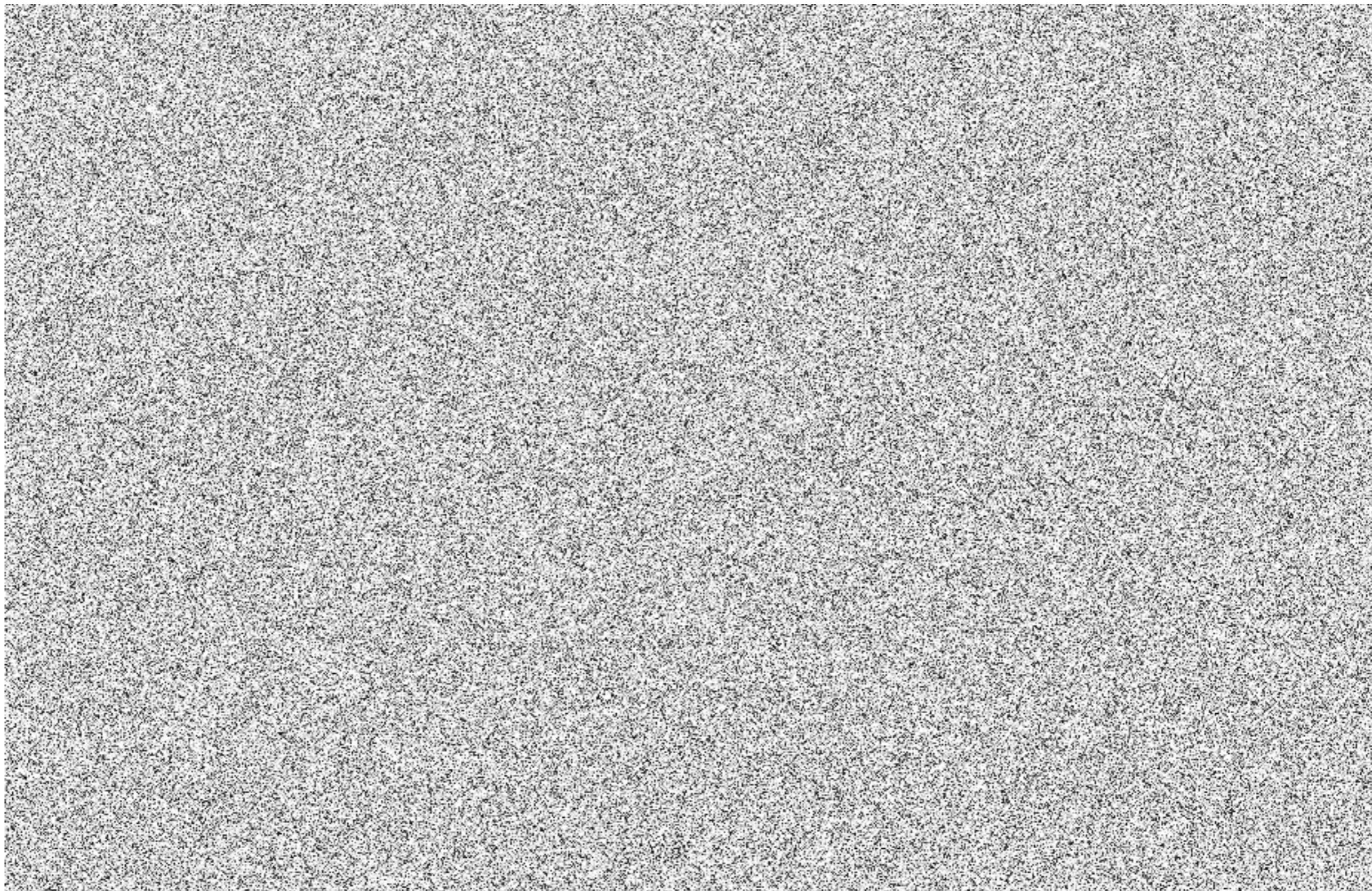

025



026

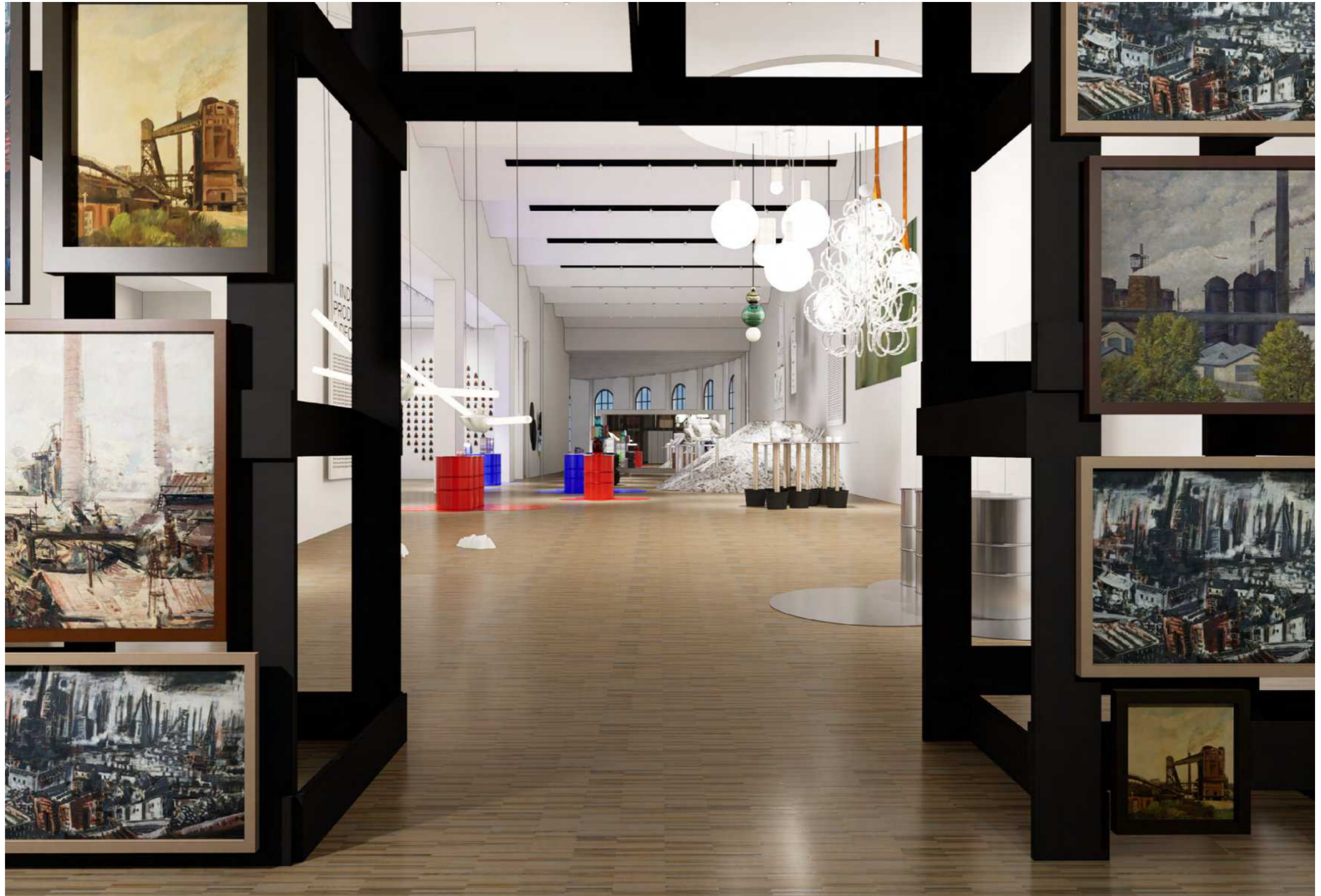

027



028



029



030



031



032



033



034



035

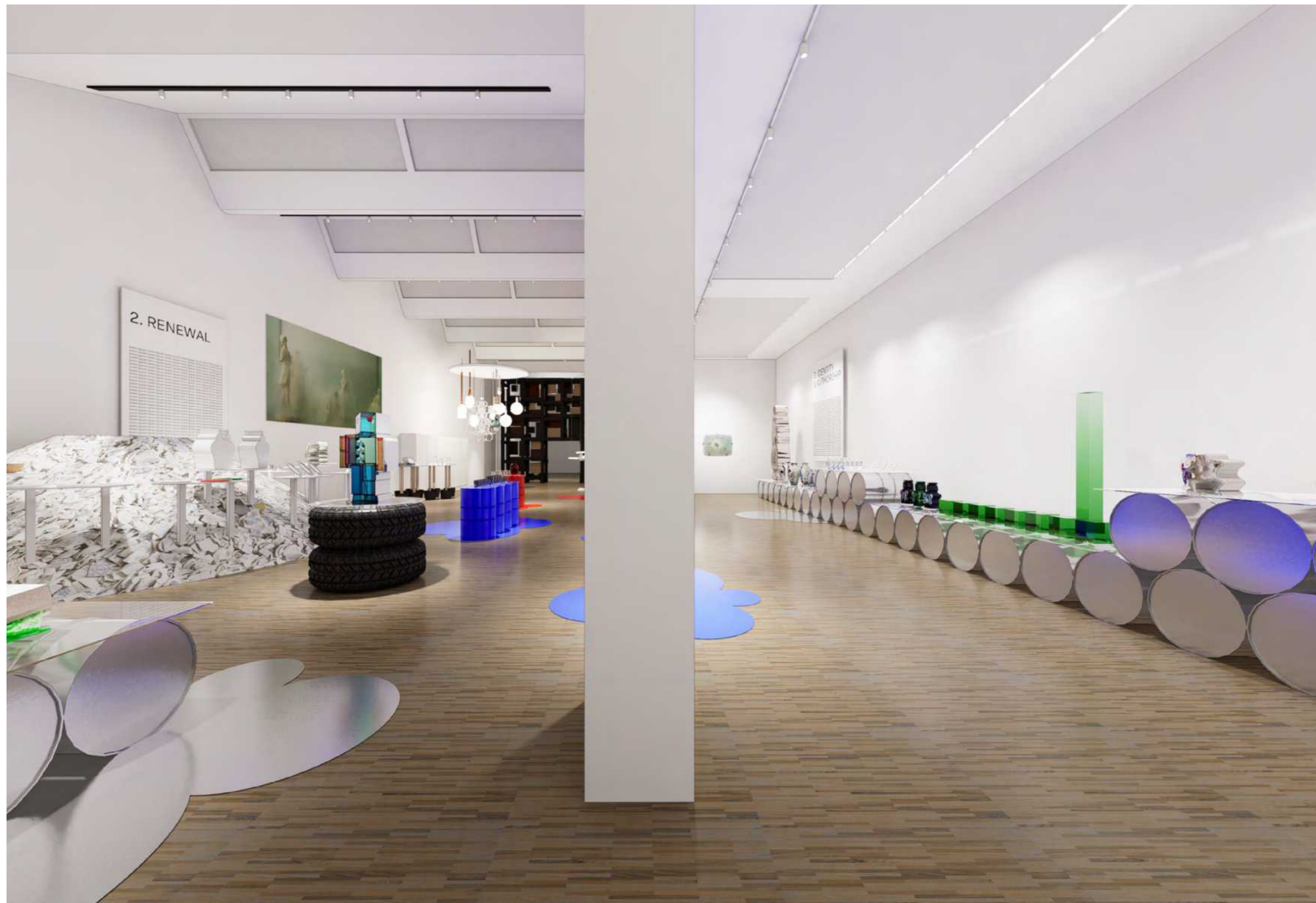

036



037



místo

Triennale Milano

vizualizace

D.33

klient

Moravská galerie Brno

architekt

Maxim Velčovský & edit! architects s.r.o.

038



039



040

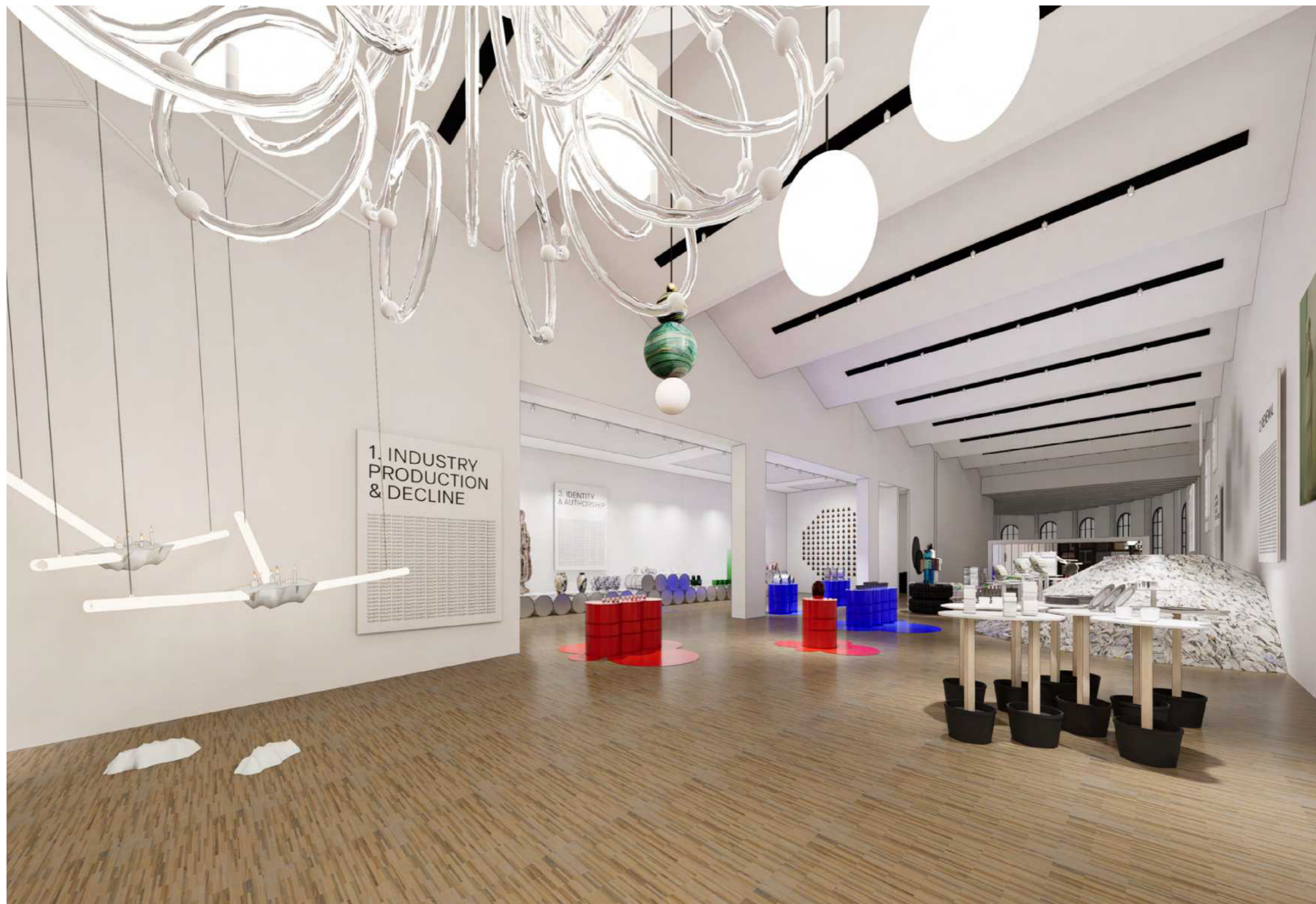

041

A
informace o projektu

B
současný stav

C
koncept

D
návrh

edit!

Edit! jsme založili v roce 2010. Věnujeme se projektům různých měřítek od architektury a urbanismu až po interiéry a dočasné instalace. Pro klienta jsme aktivním partnerem a pomáháme mu již při formulaci zadání. Projekty umíme zpracovat od prvotního konceptu přes nezbytná úřední povolení až k úspěšné realizaci. Ve formě generálního projektanta spolupracujeme se stálým okruhem specializovaných projektantů. Nabízíme také odborné posouzení stavebních a investičních záměrů a zpracování přípravy výběrového řízení. Máme zkušenosti s přednáškovou činností a vedením workshopů.

partneři:

Ing. arch. Ivan Boroš

Ing. arch. Juraj Calaj

Ing. arch. Vítězslav Danda

Juraj Calaj a Vítězslav Danda jsou autorizovanými architekty ČKA

www.editarchitects.com

