

KUPNÍ SMLOUVA

uzavřena níže uvedeného dne, měsíce a roku v souladu s ustanovením § 2079a násl.
zákona č. 89/2012 Sb., občanský zákoník, v platném znění,
mezi těmito smluvními stranami:

ECROSS trade, s.r.o.

se sídlem: Jungmannova 644/27, 664 51 Šlapanice

IČO: 28315979

DIČ: CZ28315979

zapsána v obchodním rejstříku vedeném Krajským soudem v Brně v oddíle C, vložka 60803

bankovní spojení: MONETA Money Bank

číslo účtu: 237338317/0600

zastoupen: Liborem Soukupem, jednatelem

jako prodávající, dále jen „**Prodávající**“, na straně jedné

a

Fakultní nemocnice Brno

IČO: 65269705

DIČ: CZ65269705

se sídlem: Brno, Jihlavská 20, PSČ 625 00

zastoupena: MUDr. Ivo Rovný, MBA. ředitel Fakultní nemocnice Brno,

bankovní spojení: Česká národní banka, Na Příkopě 28, 115 03 Praha 1, pobočka Brno,

Rooseveltova 18, 601 10 Brno

číslo bankovního účtu: 71234621/0710

Ve věcech technických zastupuje:

FN Brno je státní příspěvková organizace zřízená rozhodnutím Ministerstva zdravotnictví; nemá zákonnou povinnost zápisu do obchodního rejstříku, je zapsána do živnostenského rejstříku vedeného Živnostenským úřadem města Brna,

jako kupující, dále jen „**Kupující**“, na straně druhé,

v následujícím znění:

I. Předmět smlouvy

- I.1. Předmětem této smlouvy je sjednání závazku Prodávajícího dodat Kupujícímu řádně a včas dále specifikované zboží, a to za podmínek sjednaných v této smlouvě, sjednání závazku Prodávajícího převést na Kupujícího vlastnické právo ke zboží a dále sjednání závazku Kupujícího řádně a včas dodané zboží převzít a zaplatit za něj Prodávajícímu sjednanou kupní cenu.

II. Zboží

- II.1. Prodávající se zavazuje dodat a namontovat Kupujícímu **Vestavěný nábytek**, jehož technická specifikace včetně příslušenství je obsažena v přílohách č. 1, 2, 3 a vzorkovacích protokolech č. 1, 2, 3, 4 tvořících nedílnou součást této smlouvy, dále jen „Zboží“.
- II.2. Prodávající prohlašuje, že v době dodání Zboží bude oprávněn jako výlučný vlastník volně disponovat se Zbožím, zejména je zcizovat, a zavazuje se, že v době dodání Zboží převede na Kupujícího své vlastnické právo ke Zboží.

III. Dodání zboží

- III.1. Prodávající se zavazuje dodat a namontovat zboží v termínu od 14. 4. 2023 do 19. 4. 2023. Kupující si vyhraduje - prodloužit termín dodání o 14 kalendářních dnů a stanovit nový termín dodání. Kupující se zavazuje oznámit Prodávajícímu nový termín dodání nejpozději do 11. 4. 2023 včetně.
- III.2. Kupující se zavazuje dodané Zboží převzít.
- III.3. Místem dodání Zboží je Interní kardiologická klinika, Fakultní nemocnice Brno, pracoviště Nemocnice Bohunice a Porodnice, Jihlavská 20, 625 00 Brno.
- III.4. Zástupci Prodávajícího a Kupujícího sepíší a podepíší při dodání předávací protokol. Prodávající i Kupující jsou oprávněni v předávacím protokolu uvést jakékoliv záznamy, připomínky či výhrady; tyto se však nepovažují za změnu této smlouvy či dodatek k této smlouvě. Neuvedení jakýchkoliv (i zjevných) vad do předávacího protokolu neomezuje Kupujícího v právu oznamovat zjištěné vady Prodávajícímu i po dodání Zboží v průběhu záruční doby.
- III.5. Okamžikem předání a převzetí Zboží na základě předávacího protokolu nabývá Kupující vlastnické právo ke Zboží a přechází na Kupujícího nebezpečí škody na Zboží.

IV. MONTÁŽ

- IV.1 Prodávající je povinen na svůj náklad a nebezpečí provést Montáž včetně případné demontáže dle příloh smlouvy a v souladu s právními předpisy a s ohledem na

provozní podmínky Kupujícího jakožto významného poskytovatele zdravotních služeb a provozovatele základní služby dle zákona č. 181/2014 Sb., o kybernetické bezpečnosti, ve znění pozdějších předpisů (dále jen „ZKB“). Prodávající je povinen při provádění Montáže dodržovat pokyny Kupujícího, které nejsou v rozporu s touto smlouvou ani právními předpisy. Prodávající je povinen Montáž provést v místech označených Kupujícím a touto smlouvou v rozsahu a způsobem, které Kupujícímu umožní řádné a nerušené užívání Zboží v souladu s touto smlouvou a jeho účelovým určením, ledaže z této smlouvy nebo z jejích příloh vyplývá něco jiného.

- IV.2** Kupující je povinen předat Prodávajícímu místa provádění Montáže ve stavu umožňujícím splnění povinností Prodávajícího sjednaných v této smlouvě, o čemž smluvní strany vyhotoví písemný předávací protokol, jehož podpisem Prodávající potvrzuje, že si tato místa řádně prohlédl a že rozsah informací o těchto místech poskytnutých Kupujícím považuje za postačující a přiměřený k tomu, aby mohl splnit své povinnosti podle této smlouvy a to s ohledem na zabezpečení provozu Kupujícího a poskytování zdravotních služeb Kupujícím. Bez podpisu předávacího protokolu podle věty předchozí není Prodávající oprávněn Montáž zahájit.
- IV.3** Prodávající je povinen na své náklady dodat veškerý materiál nezbytný k řádnému provedení Montáže. V rozsahu, ve kterém to nevyplývá z příloh této smlouvy, nese Prodávající odpovědnost za volbu materiálů, metod, technik, postupů a technologií užitých při provádění Montáže a za koordinaci provádění Montáže. Prodávající odpovídá v průběhu provádění Montáže za bezpečnost, pořádek a čistotu v místech provádění Montáže, a to v rozsahu, ve kterém jsou místa k provádění Montáže určena. Prodávající je povinen během provádění Montáže chránit majetek Kupujícího, který může být v důsledku provádění Montáže poškozen. Prodávající je povinen na své náklady odstranit odpady a nečistoty vzniklé plněním jeho povinností podle této smlouvy a průběžně odstraňovat veškerá znečištění a poškození prostor, která svou činností způsobí. Po splnění svých povinností podle této smlouvy je Prodávající bez zbytečného odkladu povinen odklídít veškeré přebytečné výrobky, odpad, nečistoty, nástroje, materiál, techniku a vybavení.
- IV.4** Prodávající je povinen umožnit Kupujícímu provádět v součinnosti s Prodávajícím průběžnou kontrolu provádění Montáže. Prodávající je povinen vždy umožnit Kupujícímu kontrolu prací, které mají být dalším prováděním Montáže trvale zakryty. Prodávající je povinen písemně vyzvat Kupujícího k provedení této kontroly alespoň 2 pracovní dny předem. Nesplní-li Prodávající povinnost dle věty předchozí a budou-li dotčené práce bez provedení kontroly Kupujícím dalším prováděním Montáže trvale zakryty, je povinen tyto práce, požádá-li o to Kupující, bez zbytečného odkladu odkrýt a umožnit Kupujícímu jejich kontrolu, přičemž Prodávající nese veškeré náklady s tímto odkrytím a opětovným zakrytím dotčených prací spojené. Vyžádá-li si to Kupující, vyhotoví smluvní strany z kontroly provádění Montáže písemný zápis, ve kterém je Kupující oprávněn uvést pokyny pro další provádění Montáže, kterými je Prodávající povinen se při provádění Montáže řídit nejsou-li v rozporu s touto smlouvou. Vyžádá-li si to Kupující, je Prodávající do 1 týdne od převzetí Montáže Kupujícím povinen zpracovat dokumentaci skutečného provedení Montáže sestávající z výkresové a textové části, a to v míře detailu, která Kupujícímu umožní provádět opravy a úpravy Montáže i prostřednictvím třetích osob.

V.

Kupní cena a platební podmínky

- V.1.** Kupní cena se sjednává jako cena pevná a konečná za veškerá plnění poskytovaná Prodávajícím Kupujícím na základě této smlouvy a činí:
168.985 Kč bez DPH se sazbou 21 % DPH
(slovy: sto šedesát osm tisíc devět set osmdesát pět korun českých)
- V.2.** Sjednaná celková cena plnění zahrnuje kromě Zboží, zejména náklady na dopravu do místa plnění, montáž v místě plnění, obaly, naložení, složení, pojištění během dopravy, recyklační poplatek (pouze u Zboží, které tomuto poplatku podle zákona č. 5 41/2020 Sb., o odpadech, ve znění pozdějších předpisů, podléhá).
- V.3.** Prodávající potvrzuje, že sjednaná kupní cena odpovídá předložené nabídce Prodávajícího. V případě rozporu mezi touto smlouvou a nabídkou Prodávajícího uhradí Kupující kupní cenu pro Kupujícího výhodnější.
- V.4.** Změna kupní ceny je výhradně podmíněna změnou právních předpisů vztahujících se k předmětu této smlouvy.
- V.5.** Kupující se zavazuje uhradit kupní cenu na základě faktury – daňového dokladu. Fakturu – daňový doklad vystaví prodávající po splnění dodávky a předání předmětu plnění kupujícímu. Splatnost faktury je 60 dnů od data vystavení faktury. Dnem uskutečnění zdanitelného plnění bude den protokolárního převzetí předmětu plnění Kupujícím od Prodávajícího.
- V.6.** Faktura musí splňovat veškeré náležitosti daňového a účetního dokladu stanovené právními předpisy, zejména musí splňovat ustanovení zákona č. 235/2004 Sb., o dani z přidané hodnoty, ve znění pozdějších předpisů, a musí na ní být uvedena sjednaná kupní cena a datum splatnosti v souladu se smlouvou, jinak je Kupující oprávněn vrátit fakturu Prodávajícímu k přepracování či doplnění. V takovém případě běží nová lhůta splatnosti ode dne doručení opravené faktury Kupujícímu.
- V.7.** Při plnění podléhající režimu přenesené daňové povinnosti bude kupní cena za takové plnění účtována bez DPH, pouze s uvedením příslušející sazby DPH.
- V.8.** Úhrada kupní ceny bude provedena bezhotovostním převodem z bankovních účtů Kupujícího na bankovní účet Prodávajícího. Dnem úhrady se rozumí den odepsání příslušné částky z účtu Kupujícího.
- V.9.** V případě, že v okamžiku uskutečnění zdanitelného plnění bude prodávající zapsán v registru plátců daně z přidané hodnoty jako nespolehlivý plátce, má kupující právo uhradit za prodávajícího DPH z tohoto zdanitelného plnění, aniž by byl vyzván jako ručitel správcem daně prodávajícího, postupem v souladu s § 109a zák. č. 235/2004 Sb., o dani z přidané hodnoty, ve znění pozdějších předpisů.
- V.10.** Pokud kupující uhradí částku ve výši DPH na účet správce daně prodávajícího a zbývající částku sjednané ceny (relevantní část bez DPH) prodávajícímu, považuje se jeho závazek uhradit sjednanou cenu za splněný. Dnem úhrady se rozumí den odepsání poslední příslušné částky z účtu kupujícího.
- V.11.** Prodávající je oprávněn postoupit své peněžité pohledávky za Kupujícím výhradně po předchozím písemném souhlasu Kupujícího, jinak je postoupení vůči Kupujícímu neúčinné. Prodávající je oprávněn započítat své peněžité pohledávky za Kupujícím

výhradně na základě písemné dohody obou smluvních stran, jinak je započtení pohledávek neplatné.

VI.

Kvalita zboží a odpovědnost za vady

- VI.1.** Prodávající je povinen dodat Kupujícímu Zboží zcela nové, v plně funkčním stavu, v jakosti a technickém provedení odpovídajícímu platným předpisům Evropské unie a odpovídajícímu požadavkům stanoveným právními předpisy České republiky.
- VI.2.** Prodávající se zavazuje, že v okamžiku převodu vlastnického práva ke Zboží nebudou na Zboží váznout žádná práva třetích osob, a to zejména žádné předkupní právo, zástavní právo nebo právo nájmu.
- VI.3.** Prodávající se zavazuje, že dodané Zboží bude po dobu uvedenou v předaném Záručním listu, nejméně však po dobu 24 měsíců ode dne dodání způsobilé pro použití k obvyklému účelu a že si nejméně po tuto dobu zachová své vlastnosti v souladu s touto smlouvou. Prodávající tedy poskytuje Kupujícímu záruku za jakost dodaného Zboží v délce uvedené v předaném Záručním listu, nejméně však po dobu 24 měsíců ode dne dodání Zboží.
- VI.4.** Prodávající se zavazuje zahájit práce na odstranění eventuálních vad Zboží v době trvání záruky do 10 pracovních dnů od jejich oznámení Prodávajícímu a ve lhůtě do 15 pracovních dnů od zahájení práce uvést Zboží opět do bezvadného stavu, nebude-li mezi Prodávajícím a Kupujícím s ohledem na charakter a závažnost vady dohodnuta lhůta jiná.
- VI.5.** Kupující je oprávněn vedle nároků z vad Zboží uplatňovat i jakékoliv jiné nároky související s dodáním vadného Zboží (např. nárok na náhradu škody).

VII.

Zveřejnění obsahu smlouvy, jiná ujednání

- VII.1.** Prodávající s ohledem na povinnosti Kupujícího vyplývající zejména ze zákona č. 340/2015 Sb., zákon o registru smluv ve znění pozdějších předpisů, souhlasí se zveřejněním veškerých informací týkajících se závazkového vztahu založeného mezi Prodávajícím a Kupujícím touto smlouvou, zejména vlastního obsahu této smlouvy. Zveřejnění provede Kupující. Ustanovení zákona č. 89/2012 Sb., občanský zákoník, v platném znění, o obchodním tajemství, se nepoužije.

VIII.

Sankce a odstoupení od smlouvy

- VIII.1.** Prodávající se pro případ prodlení s dodáním Zboží řádně a včas zavazuje uhradit Kupujícímu smluvní pokutu ve výši 0,2% z celkové kupní ceny bez DPH za každý den prodlení.
- VIII.2.** Prodávající se pro případ prodlení se zahájením práce na odstranění Kupujícím oznámených vad Zboží nebo v případě prodlení s uvedením vadného Zboží opět do bezvadného stavu zavazuje uhradit Kupujícímu smluvní pokutu ve výši 0,2% z celkové kupní ceny bez DPH za každý den prodlení.

- VIII.3.** Uplatněná či již uhrazená smluvní pokuta nemá vliv na uplatnění nároku Kupujícího na náhradu škody, kterou lze vymáhat samostatně vedle smluvní pokuty v celém rozsahu, tzn. částka smluvní pokuty se do výše náhrady škody nezapočítává. Zaplacením smluvní pokuty není dotčena povinnost Prodávajícího splnit závazky vyplývající z této smlouvy.
- VIII.4.** Kupující se v případě prodlení s úhradou kupní ceny zavazuje uhradit Prodávajícímu úroky z prodlení ve výši stanovené platnými právními předpisy.
- VIII.5.** Porušení povinnosti Prodávajícího dodat Zboží řádně a včas nebo povinnosti Prodávajícího zahájit práce na odstranění Kupujícím oznámených vad Zboží nebo povinnosti Prodávajícího uvést vadné Zboží opět do bezvadného stavu po dobu delší než třicetkalendářních dnů se považuje za podstatné porušení smlouvy, jež opravňuje Kupujícího k odstoupení od smlouvy.

IX. Závěrečná ujednání

- IX.1.** Osoba podepisující tuto smlouvu jménem Prodávajícího prohlašuje, že podle stanov společnosti, společenské smlouvy nebo jiného obdobného organizačního předpisu je oprávněna smlouvu podepsat a k platnosti smlouvy není třeba podpisu jiné osoby.
- IX.2.** Stane-li se některé ustanovení této smlouvy neplatným, neúčinným a/nebo nevykonatelným, zůstává platnost, účinnost a/nebo vykonatelnost ostatních ustanovení tímto nedotčena. V tomto případě nastupuje namísto, neúčinného či nevykonatelného ustanovení takové ustanovení, které se svým účelem nejvíce blíží neplatnému, neúčinnému či nevykonatelnému ustanovení.
- IX.3.** Prodávající prohlašuje, že se nenachází v úpadku ve smyslu zákona č. 182/2006 Sb., o úpadku a způsobech jeho řešení (insolvenční zákon), ve znění pozdějších předpisů, zejména není předlužen a je schopen plnit své splatné závazky, přičemž jeho hospodářská situace nevykazuje žádné známky hrozícího úpadku; na jeho majetek nebyl prohlášen konkurs ani mu nebyla povolena reorganizace ani vůči němu není vedeno insolvenční řízení.
- IX.4.** Prodávající prohlašuje, že vůči němu není vedena exekuce a ani nemá žádné dluhy po splatnosti, jejichž splnění by mohlo být vymáháno v exekuci podle zákona č. 120/2001 Sb., o soudních exekutorech a exekuční činnosti (exekuční řád) a o změně dalších zákonů, ve znění pozdějších předpisů, ani vůči němu není veden výkon rozhodnutí a ani nemá žádné dluhy po splatnosti, jejichž splnění by mohlo být vymáháno ve výkonu rozhodnutí podle zákona č. 99/1963 Sb., občanského soudního řádu, ve znění pozdějších předpisů, zákona č. 500/2004 Sb., správního řádu, ve znění pozdějších předpisů, či podle zákona č. 280/2009 Sb., daňového řádu, ve znění pozdějších předpisů.
- IX.5.** Jakékoliv změny či doplňky této smlouvy lze činit pouze formou písemných číslovaných dodatků podepsaných oběma smluvními stranami; odstoupení od smlouvy lze provést pouze písemnou formou.

- IX.6.** Ve věcech touto smlouvou neupravených se tato smlouva řídí platnými právními předpisy ČR, zejména ustanoveními § 2079 a násl. zákona č. 89/2012 Sb., občanského zákoníku, v platném znění.
- IX.7.** Tato smlouva je sepsána ve dvou vyhotoveních stejné platnosti a závaznosti, po jednom pro každou ze smluvních stran. Případně je tato smlouva vyhotovena elektronicky a podepsána uznávaným elektronickým podpisem.
- IX.8.** Tato smlouva je platná dnem podpisu oprávněných zástupců obou smluvních stran a nabývá účinnosti dnem jejího zveřejnění v registru smluv v souladu s § 6 zákona č. 340/2015 Sb., zákon o registru smluv ve znění pozdějších předpisů. V případě, že potvrzení o zveřejnění nezašle Prodávajícímu přímo registr smluv do datové schránky Prodávajícího, zašle toto potvrzení Prodávajícímu Kupující bez zbytečného odkladu po jeho obdržení od Registru smluv.
- IX.9.** Nedílnou součástí této smlouvy je:
- Příloha č. 1 - výkres vestavěné sestavy nábytku pro přípravu léků
 - Příloha č. 2 - výkres vestavěné skříňové sestavy
 - Příloha č. 3 – cenová nabídka nábytku
 - Vzorkovací protokol č. 1
 - Vzorkovací protokol č. 2
 - Vzorkovací protokol č. 3
 - Vzorkovací protokol č. 4

Smluvní strany prohlašují, že se důkladně seznámily s obsahem této smlouvy, kterému zcela rozumí a plně vyjadřuje jejich svobodnou a vážnou vůli.

PRODÁVAJÍCÍ:

KUPUJÍCÍ:

Ve Šlapanicích dne

V Brně dne

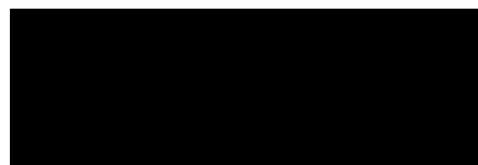
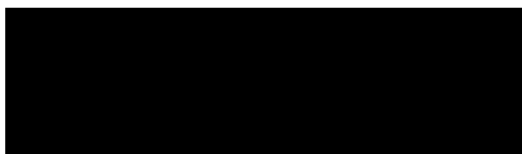

ECROSS trade, s.r.o.
Libor Soukup
jednatel

Fakultní nemocnice Brno
MUDr. Ivo Rovný, MBA
ředitel

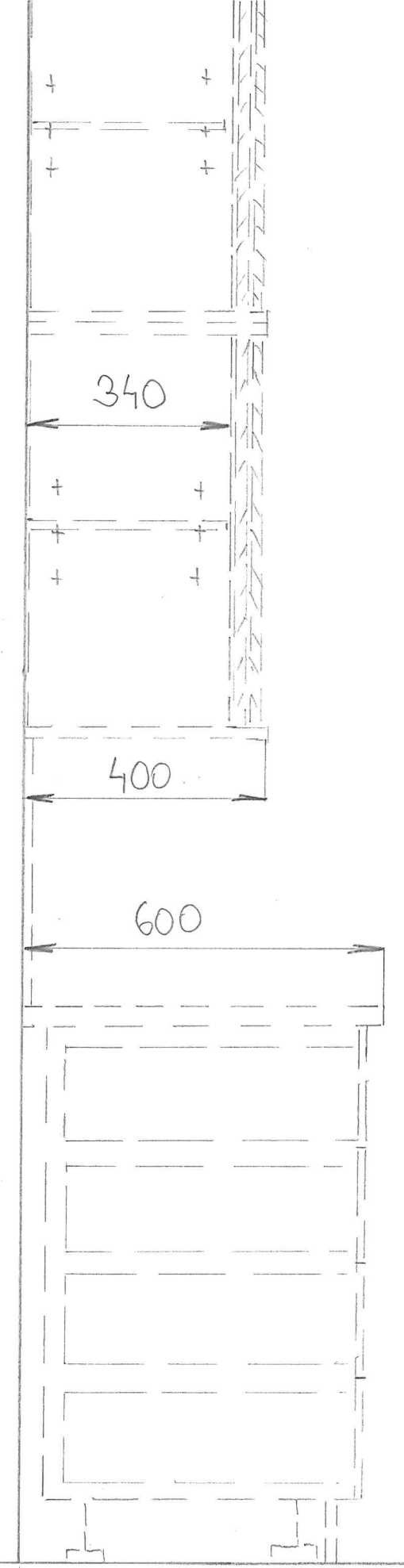
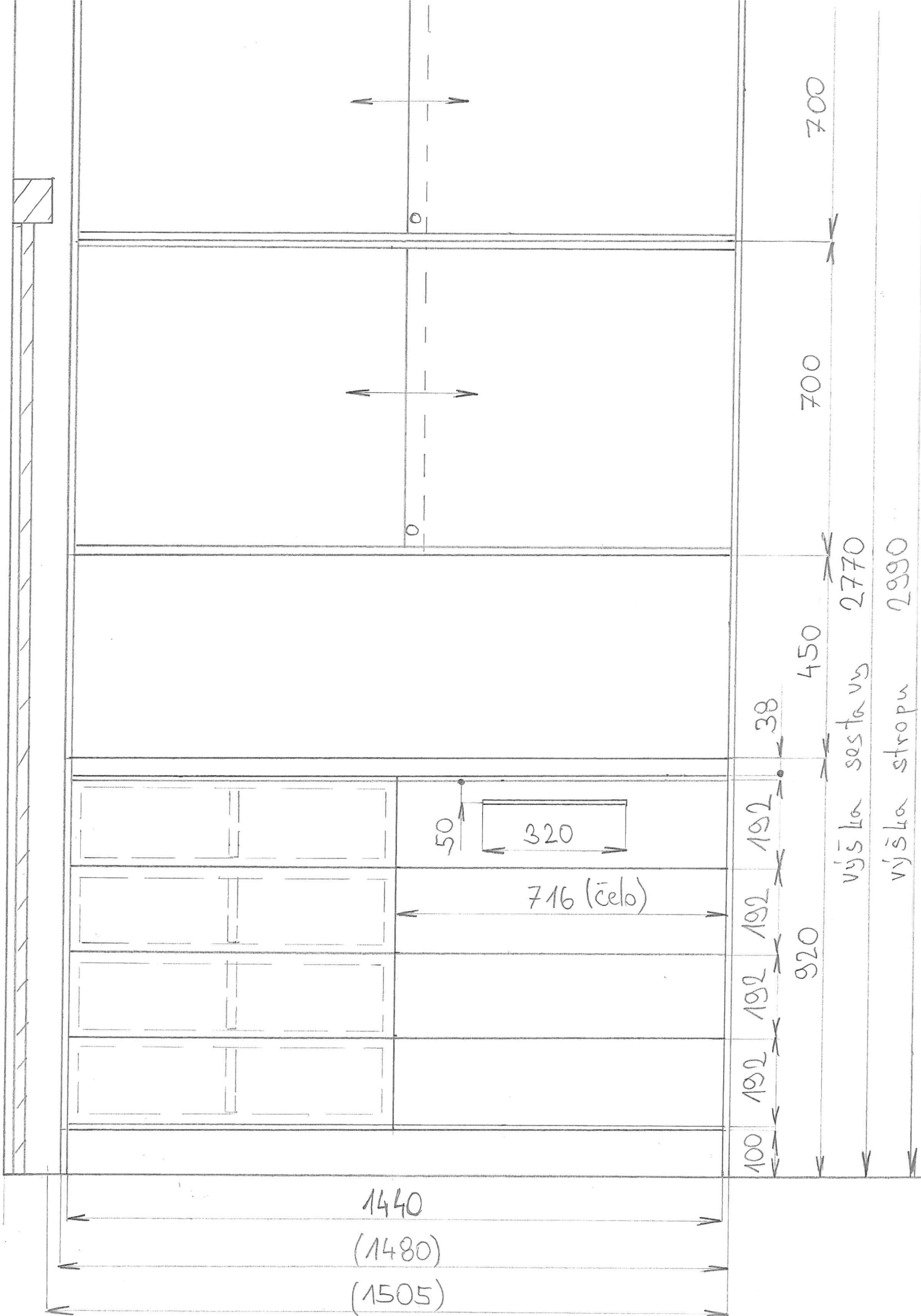

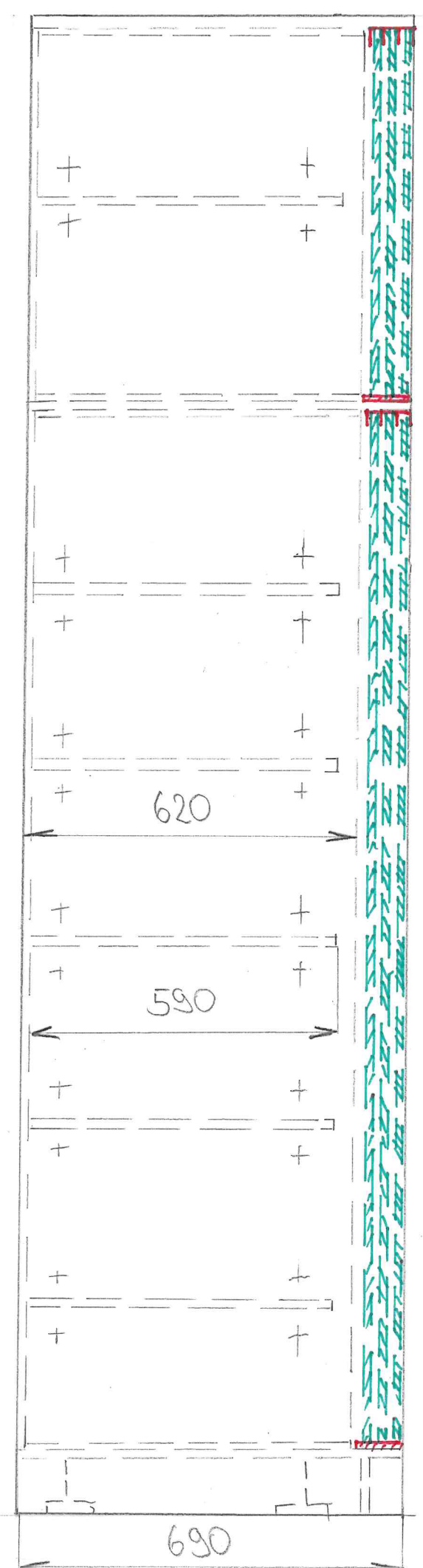
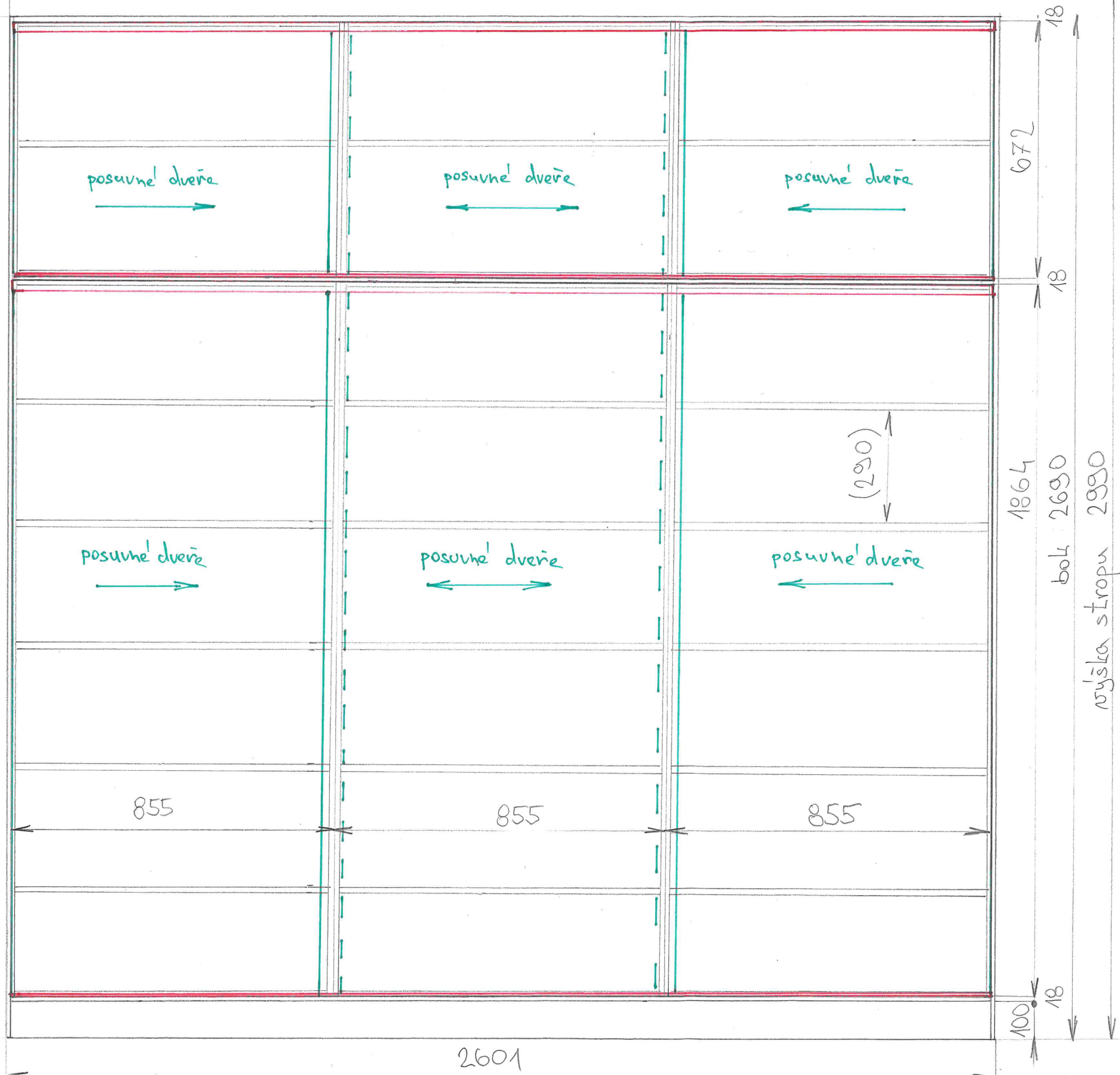

bolz 2690
 výška stropu 2990

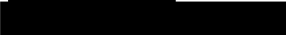
Vyřizuje: Libor Soukup
 T: 
 E: 
 Datum: 20.02.2023
 Platnost nabídky: do 20.03.2023
 Termín dodání: specifikace, TP
 Platební podmínky: faktura, splatnost 60 dní
 Zálohy: nejsou
 Ostatní podmínky: specifikace, TP, KS
 Pozastávky: nejsou
 Záruka: 24měsíců

Odběratel:
FN Brno, Jihlavská 20, Brno
Vyřizuje: 

Cenová nabídka - nábytek ARYTMOLOGIE, akce R46 ANGIO

p.č.	označení, popis	ks/kpl	DPH %	CENA/KS bez DPH	CELKEM bez DPH	CELKEM vč. DPH
1	Vestavěná sestava nábytku pro přípravu léků: d. 1480 x v. 2770 x hl. 600/650 mm spodní část: 2x šířkový modul s 8 zásuvkami bez uzamykání, prac. deska postforming tl. 38 mm, záda mezi pracovní deskou a horními skříňkami, sokl plast imitace nerez v. 100 mm horní část: 2x šířkový a výškový modul policový, posuvné dveře uzamykatelné např. bajonetový zámek ostění (bočnice) po celé výšce	1	21	52 135,00	52 135,00	63 083,35
2	Vestavěná skříňová sestava: rozměr š. 2601 x v. 2690 x hl. 690 mm spodní část: 3x šířkový modul policový do výšky cca 2000 mm, dveře posuvné uzamykatelné např. bajonetový zámek, úchytový profil, sokl plast imitace nerez v. 100 mm horní část: 3x šířkový modul / 1x výškový modul, dveře posuvné uzamykatelné např. bajonetový zámek, úchytový profil, ostění (bočnice) po celé výšce	1	21	116 850,00	116 850,00	141 388,50
celkem položky					168 985,00	204 471,85
SOUHRN			DPH %	CENA/KS bez DPH	CELKEM bez DPH	CELKEM vč. DPH
	mezisoučet				168 985,00	204 471,85
	doprava a manipulace				0,00	0,00
	montáž				0,00	0,00
					0,00	0,00
						0,00
Celková nabídnutá cena v Kč			21		168 985,00	204 471,85

Specifikace materiálů – uvažováno LTD korpus šedá, pohledové plochy LTD - DV, čílka, prac. deska, obklad za PD – viz výběr dle vzorníků výrobců - EGGER, Kronospan... hrany ABS tl 1 a 2mm.

Kování – uvažujeme výrobce Blum pro zásuvky, pro posuvný systém DV a uchyt. profil fa Aluprofil./Hettich

S pozdravem

Datum: Podpis, razítko odběratele:

Krycí list vzorku		číslo vzorku		01
FN BRNO – NBP – R46 ANGIOLINKY - arytmologie				
Popis vzorku laminovaná třísková deska DTDL W980 SM Platinově bílá (Viz popis výrobce materiálu na druhé straně protokolu.)			Změnový list č.:	
			Číslo dle výpisu prvků	
Výrobce	Egger			
Dodavatelská firma, kontakt	Ecross Trade s. r. o.			
Část stavby / konstrukce	ARYTMOLOGIE - korpusy vestavěného nábytku			
Odkaz na specifikaci				
Místo uložení vzorku				
Cena dle SoD:	nezměněna	Cena vzorku:		
Přílohy:				
Předkladatel :				
Zhotovitel:	Ecross Trade s. r. o.	datum předložení:	23.02.2023	
zástupce zhotovitele	Libor Soukup	podpis:		
Předkladatel prohlašuje, že předkládaný vzorek splňuje veškeré požadavky dle TPD, ČSN a obecně závazné požadavky na výstavbu a není v rozporu s žádným ustanovením SoD.				
Odsouhlaseno :				
FN-BRNO TDI				
Vyjádření:	Souhlasím.			
jméno:		podpis:		datum:
FN-BRNO uživatel				
Vyjádření:	Souhlasím.			
jméno:		podpis:		datum:
Poznámka :				
Závěr:				
SCHVÁLENO				

Dřevotřísková deska oboustranně laminovaná v dekoru W980 Platinově bílá se strukturou SM Hladká na nosiči P2. Standardní dřevotřísková deska dle EN 312 určená do suchého prostředí, objemová hmotnost 600 - 750kg/m³. Výrobce: Fritz Egger, Rakousko.

Parametry

Parametr	Hodnota
Číslo dekoru	W980
Formát materiálu (mm)	2800 x 2070
Název dekoru	Platinově bílá
Struktura materiálu	SM
Tloušťka materiálu (mm)	18
Typ dekoru	Uni
Vlastnost materiálu	P2

Krycí list vzorku		číslo vzorku 02	
FN BRNO – NBP – R46 ANGIOLINKY - arytmologie			
Popis vzorku laminovaná třísková deska DTDL W1000 ST9 Prémiově bílá (Viz popis výrobce materiálu na druhé straně protokolu.)		Změnový list č.:	
		Číslo dle výpisu prvků	
Výrobce	Egger		
Dodavatelská firma, kontakt	Ecross Trade s. r. o.		
Část stavby / konstrukce	ARYTMOLOGIE - dveře vestavěného nábytku		
Odkaz na specifikaci			
Místo uložení vzorku			
Cena dle SoD:	nezměněna	Cena vzorku:	
Přílohy:			
Předkladatel :			
Zhotovitel:	Ecross Trade s. r. o.	datum předložení:	23.02.2023
zástupce zhotovitele	Libor Soukup	podpis:	
Předkladatel prohlašuje, že předkládaný vzorek splňuje veškeré požadavky dle TPD, ČSN a obecně závazné požadavky na výstavbu a není v rozporu s žádným ustanovením SoD.			
Odsouhlaseno :			
FN-BRNO TDI			
Vyjádření:	Souhlasím.		
jméno:	██████████	podpis:	██████████ datum:
FN-BRNO uživatel			
Vyjádření:	Souhlasím.		
jméno:	██████████	podpis:	██████████ datum:
Poznámka :			
Závěr:			
SCHVÁLENO			

Popis a parametry





Související sortiment (příslušenství) (19)

Alternativy (1)

Dřevotřísková deska oboustranně laminovaná v dekoru W1000 Prémiově bílá se strukturou ST9 Smoothtouch Matt na nosiči P2. Standardní dřevotřísková deska dle EN 312 určená do suchého prostředí, objemová hmotnost 600 -750kg/m³. Výrobce: Fritz Egger, Rakousko.

Parametry

Parametr	Hodnota
Číslo dekoru	W1000
Formát materiálu (mm)	2800 x 2070
Název dekoru	Prémiově bílá
Struktura materiálu	ST9
Tloušťka materiálu (mm)	18
Typ dekoru	Uni
Vlastnost materiálu	P2

Krycí list vzorku		číslo vzorku		03
FN BRNO – NBP – R46 ANGIOLINKY - arytmologie				
Popis vzorku Pracovní deska K095 SU Mramor terazzo světlý tl. 38 mm (Viz popis výrobce materiálu na druhé straně protokolu.)			Změnový list č.:	
			Číslo dle výpisu prvků	
Výrobce	Kronospan			
Dodavatelská firma, kontakt	Ecross Trade s. r. o.			
Část stavby / konstrukce	ARYTMOLOGIE - pracovní deska			
Odkaz na specifikaci				
Místo uložení vzorku				
Cena dle SoD:	nezměněna	Cena vzorku:		
Přílohy:				
Předkladatel :				
Zhotovitel:	Ecross Trade s. r. o.	datum předložení:	23.02.2023	
zástupce zhotovitele	Libor Soukup	podpis:		
Předkladatel prohlašuje, že předkládaný vzorek splňuje veškeré požadavky dle TPD, ČSN a obecně závazné požadavky na výstavbu a není v rozporu s žádným ustanovením SoD.				
Odsouhlaseno :				
FN-BRNO TDI				
Vyjádření:	Souhlasím.			
jméno:		podpis:		datum:
FN-BRNO uživatel				
Vyjádření:	Souhlasím.			
jméno:		podpis:		datum:
Poznámka :				
Závěr:				
SCHVÁLENO				

Pracovní deska pro kuchyňské linky a plochy pro přípravu jídel. PD š. 600 mm – jednostranný postforming (jednostranné zaoblení). V případě umístění myček, zařízení na vaření a pečení pod pracovní desky je doporučeno použití samolepicí hliníkové pásky tak, aby překrývala na spodní straně cca 2 mm přesah laminátu a zbytek na protitahovém papíru.



Konstrukce: Laminát tl.0,65 mm (HPL) + DTD + protitahová celulósová folie. Výrobce: Kronospan Jihlava.

Hrany jsou baleny pouze k objednávkám celých desek. V případě objednání poloviny desky, není dodání hrany garantováno!

Parametry

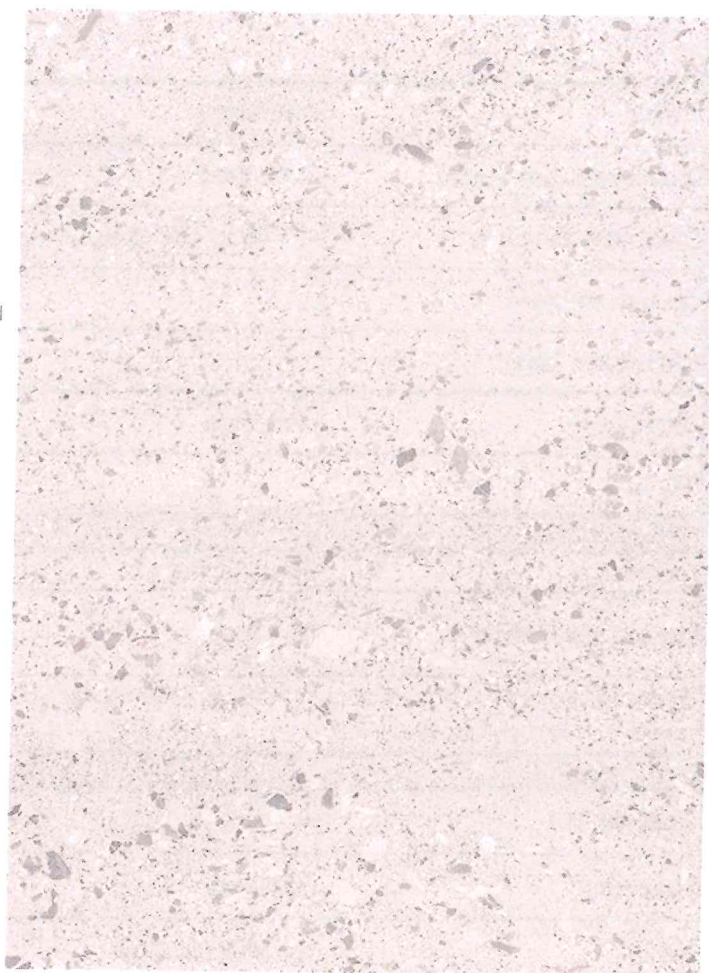
Parametr	Hodnota
Číslo dekoru	K095
Formát materiálu (mm)	4100 x 600
Název dekoru	Light Terrazzo Marbl
Struktura materiálu	SU
Tloušťka materiálu (mm)	38
Typ dekoru	Fantazie
Typ pracovní desky	Postforming

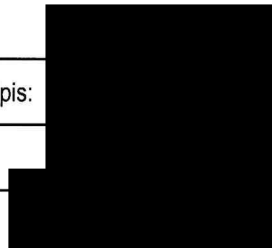

Krycí list vzorku		číslo vzorku		04
FN BRNO – NBP – R46 ANGIOLINKY - arytmologie				
Popis vzorku TULIP Úchytka Marca 320 (Viz foto vzorku a popis na druhé straně protokolu.)			Změnový list č.:	
			Číslo dle výpisu prvků	
Výrobce	Egger			
Dodavatelská firma, kontakt	Ecross Trade s. r. o.			
Část stavby / konstrukce	ARYTMOLOGIE - úchytka zásuvek pro část vestavěného nábytku: PŘÍPRAVA LÉČIV,			
Odkaz na specifikaci				
Místo uložení vzorku				
Cena dle SoD:	nezměněna	Cena vzorku:		
Přílohy:				
Předkladatel :				
Zhotovitel:	Ecross Trade s. r. o.	datum předložení:	23.02.2023	
zástupce zhotovitele	Libor Soukup	podpis:		
Předkladatel prohlašuje, že předkládaný vzorek splňuje veškeré požadavky dle TPD, ČSN a obecné závazné požadavky na výstavbu a není v rozporu s žádným ustanovením SoD.				
Odsouhlaseno :				
FN-BRNO TDI				
Vyjádření:	Souhlasím.			
jméno:		podpis:		datum:
FN-BRNO uživatel				
Vyjádření:	Souhlasím.			
jméno:		podpis:		datum:
Poznámka :				
Závěr:				
SCHVÁLENO				

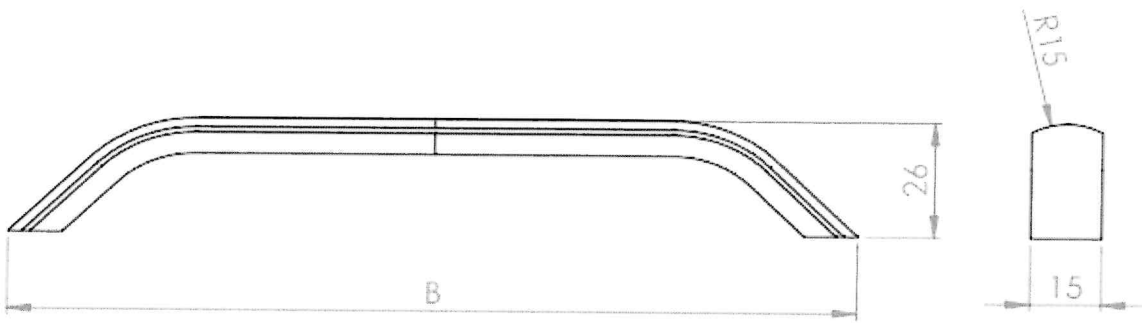
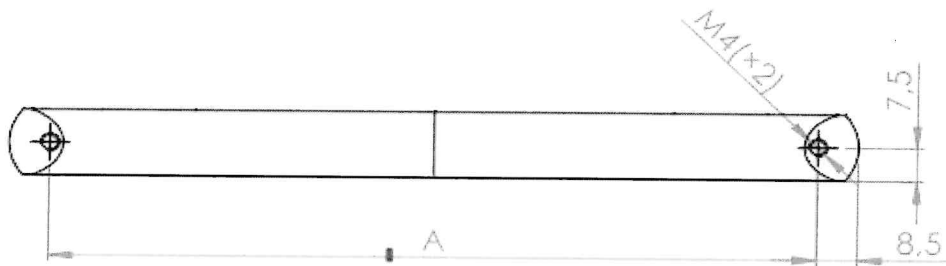
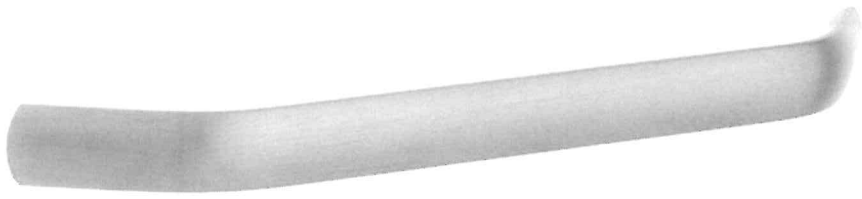

A (mm)	B (mm)
320	337