

S1 Opava východ - Ostrava-Svinov a zpět

⑤1 Opava východ - Ostrava-Svinov

⇔ ODIS

			23341				Vlak	ČD, a.s.	Vlak				23340			
			3:42				↓ Opava východ		○				0:05			
			3:46				Opava-Komárov						0:00			
			3:50				Štítina						23:57			
			x 3:52				Mokré Lazce						x23:54			
			x 3:53				Lhota u Opavy						x23:52			
			3:58				Háj ve Slezsku						23:49			
			x 4:01				Jilešovice						x23:46			
			4:04				Děhylov						23:43			
			4:09				Ostrava-Třebovice						23:38			
			4:12				○ Ostrava-Svinov		↑				23:35			

↻ S2,S22 Ostrava-Svinov - Čadca

⑤2 Ostrava-Svinov - Bohumín - Český Těšín - Mosty u Jablunkova ⑤22 Mosty u Jablunkova - Mosty u Jablunkova zastávka

↔ ODIS

ČD, a.s.	Vlak	2901	2903	2905	2953	2907	2909	2955	2911	2913	2915	2957	2917	2919	2921
Ostrava-Svinov				5:37		6:37	7:37		8:37	9:37	10:37		11:37	12:37	
Ostrava-Mariánské Hory															
Ostrava hl. n.	o			5:42		6:42	7:42		8:42	9:42	10:42		11:42	12:42	
Ostrava hl. n.				5:43		6:43	7:43		8:43	9:43	10:43		11:43	12:43	
Bohumín	o			5:48		6:48	7:48		8:48	9:48	10:48		11:48	12:48	
Bohumín		4:49		5:49		6:49	7:49		8:49	9:49	10:49		11:49	12:49	
Dojná Lutyně		4:53		5:53		6:53	7:53		8:53	9:53	10:53		11:53	12:53	
Dětmárovice		4:57		5:57		6:57	7:57		8:57	9:57	10:57		11:57	12:57	
Karviná hl. n.		5:02		6:02		7:02	8:02		9:02	10:02	11:02		12:02	13:02	
Louky nad Olší		5:12		6:12		7:12	8:12		9:12	10:12	11:12		12:12	13:12	
Cholěbuz (Kocobědz)		5:15		6:15		7:15	8:15		9:15	10:15	11:15		12:15	13:15	
Český Těšín	o	5:19		6:19		7:19	8:19		9:19	10:19	11:19		12:19	13:19	
Český Těšín		5:20	6:10	6:20		7:20	8:20		9:20	10:20	11:20		12:20	13:20	14:10
Ropice zastávka		5:23	6:13	6:23		7:23	8:23		9:23	10:23	11:23		12:23	13:23	14:13
Třinec-Konská (Trzyniec-Końska)		5:25	6:15	6:25		7:25	8:25		9:25	10:25	11:25		12:25	13:25	14:15
Třinec		5:29	6:19	6:29		7:29	8:29		9:29	10:29	11:29		12:29	13:29	14:19
Třinec centrum		5:32	6:22	6:32		7:32	8:32		9:32	10:32	11:32		12:32	13:32	14:22
Vendryně (Wędrynia)		5:34	6:24	6:34		7:34	8:34		9:34	10:34	11:34		12:34	13:34	14:24
Bystřice		5:38	6:28	6:38		7:38	8:38		9:38	10:38	11:38		12:38	13:38	14:28
Hrádek		5:41	6:31	6:41		7:41	8:41		9:41	10:41	11:41		12:41	13:41	14:31
Návsí		5:44	6:33	6:44		7:44	8:44		9:44	10:44	11:44		12:44	13:44	14:33
Bocanovice		5:48		6:48		7:48	8:48		9:48	10:48	11:48		12:48	13:48	
Mosty u Jablunkova	o	5:53		6:53		7:53	8:53		9:53	10:53	11:53		12:53	13:53	
Mosty u Jablunkova					6:55			8:55				11:55			
Mosty u Jablunkova zastávka					6:57			8:57				11:57			
Svrčinovec zast. z					7:01			9:01				12:01			
Čadca	o				7:05			9:05				12:05			

↻ S2,S22 Ostrava-Svinov - Čadca

② Ostrava-Svinov - Bohumín - Český Těšín - Mosty u Jablunkova ②22 Mosty u Jablunkova - Mosty u Jablunkova zastávka

↔ ODIS

ČD, a.s.	Vlak	2923	2959	2925	2927	2929	2961	2931	2933	2963	2935	2937	2939	2941	2943
Ostrava-Svinov		13:37			14:37	15:37		16:37	17:37		18:37	19:37	20:37	21:37	22:37
Ostrava-Mariánské Hory															
Ostrava hl. n.	o	13:42			14:42	15:42		16:42	17:42		18:42	19:42	20:42	21:42	22:42
Ostrava hl. n.		13:43		14:13	14:43	15:43		16:43	17:43		18:43	19:43	20:43	21:43	22:43
Ostrava hl. n.	o	13:48		14:18	14:48	15:48		16:48	17:48		18:48	19:48	20:48	21:48	22:48
Bohumín		13:49		14:19	14:49	15:49		16:49	17:49		18:49	19:49	20:49	21:49	22:49
Dolní Lutyně		13:53		14:23	14:53	15:53		16:53	17:53		18:53	19:53	20:53	21:53	22:53
Dětmarovice		13:57		14:27	14:57	15:57		16:57	17:57		18:57	19:57	20:57	21:57	22:57
Karviná hl. n.		14:02		14:32	15:02	16:02		17:02	18:02		19:02	20:02	21:02	22:02	23:02
Louky nad Olší		14:12		14:42	15:12	16:12		17:12	18:12		19:12	20:12	21:12	22:12	23:12
Chotěbuz (Kocobědz)		14:15		14:45	15:15	16:15		17:15	18:15		19:15	20:15	21:15	22:15	23:15
Český Těšín	o	14:19		14:49	15:19	16:19		17:19	18:19		19:19	20:19	21:19	22:19	23:19
Český Těšín		14:20		14:50	15:20	16:20		17:20	18:20		19:20	20:20	21:20	22:20	23:20
Ropice zastávka		14:23		14:53	15:23	16:23		17:23	18:23		19:23	20:23	21:23	22:23	23:23
Třinec-Konská (Trzyniec-Końska)		14:25		14:55	15:25	16:25		17:25	18:25		19:25	20:25	21:25	22:25	23:25
Třinec		14:29		14:59	15:29	16:29		17:29	18:29		19:29	20:29	21:29	22:29	23:29
Třinec centrum		14:32		15:02	15:32	16:32		17:32	18:32		19:32	20:32	21:32	22:32	23:32
Vendryně (Wędrynia)		14:34		15:04	15:34	16:34		17:34	18:34		19:34	20:34	21:34	22:34	23:34
Bystřice		14:38		15:08	15:38	16:38		17:38	18:38		19:38	20:38	21:38	22:38	23:38
Hrádek		14:41		15:11	15:41	16:41		17:41	18:41		19:41	20:41	21:41	22:41	23:41
Návisí		14:44		15:13	15:44	16:44		17:44	18:44		19:44	20:44	21:44	22:44	23:43
Bocanovice		14:48			15:48	16:48		17:48	18:48		19:48	20:48	21:48	22:48	
Mosty u Jablunkova	o	14:53			15:53	16:53		17:53	18:53		19:53	20:53	21:53	22:53	
Mosty u Jablunkova			14:55				16:55			18:55				22:54	
Mosty u Jablunkova zastávka			14:57				16:57			18:57				22:57	
Svrčinovec zast. z			15:01				17:01			19:01				23:03	
Čadca	o		15:05				17:05			19:05				23:08	

€ S2,S22 Čadca - Ostrava-Svinov

②2 Mosty u Jablunkova - Český Těšín - Bohumín - Ostrava-Svinov ②22 Mosty u Jablunkova zastávka - Mosty u Jablunkova

↔ ODIS

ČD, a.s.	Vlak	2900	2902	2904	2950	2906	2908	2910	2952	2912	2914	2954	2916	2918	2920
Čadca			4:30		5:55							9:55			
Svrčinovec zast. z			4:34		5:58				7:58			9:58			
Mosty u Jablunkova zastávka			4:40		6:02				8:02			10:02			
Mosty u Jablunkova	○		4:43		6:05				8:05			10:05			
Mosty u Jablunkova		4:07	4:44			6:07		7:07		8:07	9:07		10:07	11:07	12:07
Bocanovice		4:12	4:49			6:12		7:12		8:12	9:12		10:12	11:12	12:12
Návisl	◇	4:16	4:54	5:16		6:16	6:46	7:16		8:16	9:16		10:16	11:16	12:16
Hrádek		4:19	4:57	5:19		6:19	6:49	7:19		8:19	9:19		10:19	11:19	12:19
Bystřice		4:22	5:00	5:22		6:22	6:52	7:22		8:22	9:22		10:22	11:22	12:22
Vendryně (Wędrynia)		4:25	5:03	5:25		6:25	6:55	7:25		8:25	9:25		10:25	11:25	12:25
Třinec centrum		4:28	5:06	5:28		6:28	6:58	7:28		8:28	9:28		10:28	11:28	12:28
Třinec		4:31	5:16	5:31		6:31	7:01	7:31		8:31	9:31		10:31	11:31	12:31
Třinec-Konská (Trzyniec-Końska)		4:34	5:19	5:34		6:34	7:04	7:34		8:34	9:34		10:34	11:34	12:34
Ropice zastávka		4:36	5:21	5:36		6:36	7:06	7:36		8:36	9:36		10:36	11:36	12:36
Český Těšín	○	4:39	5:24	5:39		6:39	7:09	7:39		8:39	9:39		10:39	11:39	12:39
Český Těšín		4:41	5:26	5:41		6:41		7:41		8:41	9:41		10:41	11:41	12:41
Cholěbuz (Kocobędz)		4:45	5:30	5:45		6:45		7:45		8:45	9:45		10:45	11:45	12:45
Louky nad Olší		4:47	5:32	5:47		6:47		7:47		8:47	9:47		10:47	11:47	12:47
Karviná hl. n.		4:58	5:43	5:58		6:58		7:58		8:58	9:58		10:58	11:58	12:58
Dětmorovice		5:02	5:47	6:02		7:02		8:02		9:02	10:02		11:02	12:02	13:02
Dolní Lutyně		5:06	5:51	6:06		7:06		8:06		9:06	10:06		11:06	12:06	13:06
Bohumín	○	5:10	5:55	6:10		7:10		8:10		9:10	10:10		11:10	12:10	13:10
Bohumín		5:11	5:56	6:11		7:11		8:11		9:11	10:11		11:11	12:11	13:11
Ostrava hl. n.	○	5:16	6:01	6:16		7:16		8:16		9:16	10:16		11:16	12:16	13:16
Ostrava hl. n.		5:17	6:02	6:17		7:17		8:17		9:17	10:17		11:17	12:17	13:17
Ostrava-Mariánské Hory		5:20													
Ostrava-Svinov	○	5:24	6:08	6:23		7:23		8:23		9:23	10:23		11:23	12:23	13:23

◇ 2900 Návisl v ✕nutno přestoupit

✕ v ⑥ a †

€ S2,S22 Čadca - Ostrava-Svinov

②2 Mosty u Jablunkova - Český Těšín - Bohumín - Ostrava-Svinov ③22 Mosty u Jablunkova zastávka - Mosty u Jablunkova

⇔ ODIS

ČD, a.s.	Vlak	2956	2922	2924	2926	2928	2958	2930	2932	2960	2934	2936	2938	2940	2942
Čadca		12:55					15:55			17:55					
Svrčinovec zast. z		12:58					15:58			17:58					
Mosty u Jablunkova zastávka		13:02					16:02			18:02					
Mosty u Jablunkova	o	13:05					16:05			18:05					
Mosty u Jablunkova			13:07	14:07		15:07		16:07	17:07		18:07	19:07	20:07	21:07	22:07
Bocanovice			13:12	14:12		15:12		16:12	17:12		18:12	19:12	20:12	21:12	22:12
Návsí			13:16	14:16	14:46	15:16		16:16	17:16		18:16	19:16	20:16	21:16	22:16
Hrádek			13:19	14:19	14:49	15:19		16:19	17:19		18:19	19:19	20:19	21:19	22:19
Bystřice			13:22	14:22	14:52	15:22		16:22	17:22		18:22	19:22	20:22	21:22	22:22
Vendryně (Wedrynia)			13:25	14:25	14:55	15:25		16:25	17:25		18:25	19:25	20:25	21:25	22:25
Třinec centrum			13:28	14:28	14:58	15:28		16:28	17:28		18:28	19:28	20:28	21:28	22:28
Třinec			13:31	14:31	15:01	15:31		16:31	17:31		18:31	19:31	20:31	21:31	22:31
Třinec-Koňská (Trzyniec-Końska)			13:34	14:34	15:04	15:34		16:34	17:34		18:34	19:34	20:34	21:34	22:34
Ropice zastávka			13:36	14:36	15:06	15:36		16:36	17:36		18:36	19:36	20:36	21:36	22:36
Český Těšín	o		13:39	14:39	15:09	15:39		16:39	17:39		18:39	19:39	20:39	21:39	22:39
Český Těšín			13:41	14:41		15:41		16:41	17:41		18:41	19:41	20:41	21:41	22:41
Chotěbuz (Kocobędz)			13:45	14:45		15:45		16:45	17:45		18:45	19:45	20:45	21:45	22:45
Louky nad Olší			13:47	14:47		15:47		16:47	17:47		18:47	19:47	20:47	21:47	22:47
Karviná hl. n.			13:58	14:58		15:58		16:58	17:58		18:58	19:58	20:58	21:58	22:58
Dětmorovice			14:02	15:02		16:02		17:02	18:02		19:02	20:02	21:02	22:02	23:02
Dolní Lutyně			14:06	15:06		16:06		17:06	18:06		19:06	20:06	21:06	22:06	23:06
Bohumín	o		14:10	15:10		16:10		17:10	18:10		19:10	20:10	21:10	22:10	23:10
Bohumín			14:11	15:11		16:11		17:11	18:11		19:11	20:11	21:11	22:11	23:11
Ostrava hl. n.	o		14:16	15:16		16:16		17:16	18:16		19:16	20:16	21:16	22:16	23:16
Ostrava hl. n.			14:17	15:17		16:17		17:17	18:17		19:17	20:17	21:17	22:17	23:17
Ostrava-Mariánské Hory															
Ostrava-Svinov	o		14:23	15:23		16:23		17:23	18:23		19:23	20:23	21:23	22:23	23:23

↻ S3,4 2023/2024: Petrovice u Karviné - Hranice na Moravě, Studénka - Mošnov, Ostrava Airport

③3 Bohumín - Ostrava-Svinov - Studénka - Suchdol nad Odrou - Polom ④4 Bohumín - Ostrava-Svinov - Studénka - Mošnov, Ostrava Airport

↔ ODIS

ČD, a.s.	Vlak	3300 ↻	3020 ↻	3302 ↻	3304 ↻.1	3022 ↻	3306 ↻	3024 ↻	3308 ↻	3026 ↻	3310 ↻	3312 ↻	3028 ↻	3314 ↻	3030 ↻
Petrovice u Karviné					✕	6:06		✕							
Závada					⋮	6:09		⋮							
Dětmorovice					⋮	6:13		⋮							
Dolní Lutyně					⋮	6:16		⋮							
Bohumín	○				✕	6:20		✕							
Bohumín			4:48				6:22								12:53
Ostrava hl. n.	○		4:53				6:27								12:58
Ostrava hl. n.			4:54				6:28								12:59
Ostrava-Mariánské Hory			4:56				6:30								13:01
Ostrava-Svinov	○		5:00				6:34								13:05
Ostrava-Svinov			5:06		5:48		6:40		6:40	9:40		10:40	41	11:10	13:06
Polanka nad Odrou			5:09				6:43		6:43	9:43		10:46		11:13	13:09
Jistebník			5:12		5:54		6:46		6:46	9:46		10:46		11:16	13:12
Studénka	○		5:18		6:00		6:52		6:52	9:52		10:52	⋮	11:22	13:18
Studénka			5:19		⋮		⋮		⋮	9:53		⋮		11:23	13:19
Sedlnice			5:24		⋮		⋮		⋮	9:58		⋮		11:28	13:24
Mošnov, Ostrava Airport	○		5:28		⋮		⋮		⋮	10:02		⋮	41	11:32	13:28
Studénka				5:25	6:01		6:53		6:53			10:53			
Hladké Životice				5:29	6:05		6:56		6:56			10:57			
Suchdol nad Odrou	○			5:34	6:10		7:00		7:00			11:02			
Suchdol nad Odrou		4:20		5:36	6:20						10:20				12:20
Jeseník nad Odrou		4:24		5:40	6:25						10:24				12:24
Polom		4:29		5:45	6:35						10:35				12:35
Bělotín		4:33		5:49	6:40						10:40				12:40
Hranice na Moravě	○	4:38		5:54	6:45						10:45				12:45

41 jede 10.VI. – 30.IX.

↻.1 v ⑥ a †

↻ S3,4 2023/2024: Petrovice u Karviné - Hranice na Moravě, Studénka - Mošnov, Ostrava Airport

③ Bohumín - Ostrava-Svinov - Studénka - Suchdol nad Odrou - Polom ④ Bohumín - Ostrava-Svinov - Studénka - Mošnov, Ostrava Airport

↔ ODIS

ČD, a.s.	Vlak	3316	3032	3318	3034	3320	3036	3322	3324	3326	3038	3328			
Petrovice u Karviné		X	14:11			X	16:36								
Závada			14:14				16:39								
Dětmorovice			14:18				16:43								
Dolní Lutyně			14:21				16:46								
Bohumín	o	X	14:25			X	16:50								
Bohumín				14:26			16:53	18:26			20:53	22:36			
Ostrava hl. n.	o			14:31			16:58	18:31			20:58	22:41			
Ostrava hl. n.				14:32			16:59	18:32			20:59	22:42			
Ostrava-Mariánské Hory				14:34			17:01	18:34			21:01	22:44			
Ostrava-Svinov	o			14:38			17:05	18:38			21:05	22:48			
Ostrava-Svinov		13:40		14:40	15:10	16:40	17:06	18:40	19:40		21:06	22:50			
Polanka nad Odrou				14:43	15:13		17:09	18:43	19:43		21:09	22:53			
Jistebník		13:46		14:46	15:16	16:46	17:12	18:46	19:46		21:12	22:56			
Studénka	o	13:52		14:52	15:22	16:52	17:18	18:52	19:52		21:18	23:02			
Studénka		X			15:23		17:19				21:19				
Sednice					15:28		17:24				21:24				
Mošnov, Ostrava Airport	o				15:32		17:28				21:28				
Studénka		13:53		14:53		16:53		18:53				23:03			
Hladké Životice		13:56		14:56		16:56		18:56				23:06			
Suchdol nad Odrou	o	14:00		15:00		17:00		19:00				23:10			
Suchdol nad Odrou		14:20		15:20		17:20				20:20		23:11			
Jeseník nad Odrou		14:24		15:24		17:24				20:24		23:14			
Polom		14:35		15:35		17:35				20:35		23:18			
Bělotín		14:40		15:40		17:40				20:40		23:21			
Hranice na Moravě	o	14:45		15:45		17:45				20:45		23:26			

€ S3,4 2023/2024: Hranice na Moravě - Petrovice u Karviné, Mošnov - Studénka, Ostrava Airport

③3 Polom - Suchdol nad Odrou - Studénka - Ostrava-Svinov - Bohumín ④4 Mošnov, Ostrava Airport - Studénka - Ostrava-Svinov - Bohumín

⇔ ODIS

ČD, a.s.	Vlak	3301 ↓	3021 ↔	3303 ↔	3023 ↓	3305 ↓	3307 ↔	3309 ↔ 1	3025 ↔	3311 ↓	3027 ↔	3313 ↔	3029 ↔	3315 ↔	3031 ↓
Hranice na Moravě		4:26		5:32		6:32		8:15		11:15				13:15	
Bělotín		4:30		5:37		6:37		8:20		11:20				13:20	
Polom		4:34		5:40		6:40		8:35		11:35				13:35	
Jeseník nad Odrou		4:38		5:46		6:46		8:40		11:40				13:40	
Suchdol nad Odrou	○	4:41		5:49		6:49		8:45		11:45				13:45	
Suchdol nad Odrou		4:42		5:50		6:55	7:26	8:55				12:49		13:55	
Hladké Životice		4:45		5:54		6:59	7:29	8:59				12:52		13:59	
Studénka	○	4:49		5:59		7:04	7:33	9:04				12:56		14:04	
Mošnov, Ostrava Airport		↕		↕	6:32	↕	↕	↕ 41	10:09		11:47	↕		↕	14:32
Sedlnice		↕		↕	6:35	↕	↕	↕	10:15		11:53	↕		↕	14:35
Studénka	○	↕		↕	6:41	↕	↕	↕	10:18		11:56	↕		↕	14:41
Studénka		4:50		6:00	6:42	7:05	7:34	9:05	10:19		11:57	12:57		14:05	14:42
Jistebník		6:06		6:06	6:47				10:24		12:02				14:47
Polanka nad Odrou		4:59		6:12	6:51		7:43		10:28		12:06	13:06			14:51
Ostrava-Svinov	○	5:02		6:12	6:54	7:17	7:46	9:17 41	10:31		12:09	13:09		14:17	14:54
Ostrava-Svinov		5:06		6:14	6:56 X	7:19					12:11	13:11			14:56
Ostrava-Mariánské Hory		5:09		6:18	6:59 X	7:23					12:14	13:14			14:59
Ostrava hl. n.	○	5:12		6:21	7:02 X	7:26					12:17	13:17			15:02
Ostrava hl. n.		5:13			7:03 X	7:27					12:18	13:18			15:03
Bohumín	○	5:18			7:08 X	7:33					12:23	13:23			15:08
Bohumín		↕	5:19	↕	7:09							↕	13:24	↕	15:09
Dolní Lutyně		↕	5:22	↕	7:12							↕	13:27	↕	15:12
Dětmárovice		↕	5:26	↕	7:16							↕	13:31	↕	15:16
Závada		↕	5:29	↕	7:19							↕	13:34	↕	15:19
Petrovice u Karviné	○	↕	5:33	↕	7:23							↕	13:38	↕	15:23

41 jede 10.VI. – 30.IX.

↕ 1 v ⑥ a †

☉ S3,4 2024/2025: Petrovice u Karviné - Hranice na Moravě, Studénka - Mošnov, Ostrava Airport

☉3 Bohumín - Ostrava-Svinov - Studénka - Suchdol nad Odrou - Polom ☉4 Bohumín - Ostrava-Svinov - Studénka - Mošnov, Ostrava Airport

⇔ ODIS

ČD, a.s.	Vlak	33310	33020	33312	33300	33022	33302	33024	33314	33316	33026	33318	33304	33330	33028
Petrovice u Karviné				X	5:46	X	7:46					X	14:11		
Závada					5:49		7:49						14:14		
Dětmorovice					5:53		7:53						14:18		
Dolní Lutyně					5:56		7:56						14:21		
Bohumín	○			X	6:00		8:00					X	14:25		
Bohumín			4:48		6:02		8:01						14:26		
Ostrava hl. n.	○		4:53		6:07		8:06						14:31		
Ostrava hl. n.			4:54		6:08						12:58		14:32	X	15:03
Ostrava-Mariánské Hory			X 4:56		X 6:10						X 13:00		X 14:34	X	X 15:05
Ostrava-Svinov	○		5:00		6:14						13:04		14:38	X	15:09
Ostrava-Svinov			5:06		6:15	7:36					13:06		14:40	X	15:10
Polanka nad Odrou			X 5:09		X 6:18	X 7:39					X 13:09		X 14:43	X	X 15:13
Jistebník			5:12		6:21	7:42					13:12		14:46	X	15:16
Studénka	○		5:18		6:27	7:48					13:18		14:52	X	15:22
Studénka			5:19			7:49	9:19				13:19				16:19
Sedlnice			X 5:24			X 7:54	X 9:24				X 13:24				X 16:24
Mošnov, Ostrava Airport	○		5:28			7:58	9:28				13:28				16:28
Studénka				5:25	6:28			10:10	12:10			14:10	14:53		
Hladké Životice			X 5:29	X 6:31				X 10:14	X 12:14			X 14:14	X 15:56		
Suchdol nad Odrou	○		5:34	6:35				10:19	12:19			14:19	15:00		
Suchdol nad Odrou		4:20		5:35	6:36			10:20	12:20			14:20	15:20		
Jeseník nad Odrou		X 4:24		X 5:40	X 6:40			X 10:25	X 12:25			X 14:25	X 15:25		
Polom		4:29		5:45	6:45			10:35	12:35			14:35	15:35		
Bělotín		X 4:33		X 5:49	X 6:49			X 10:40	X 12:40			X 14:40	X 15:40		
Hranice na Moravě	○	4:38		5:54	6:54			10:45	12:45			14:45	15:45		

☐1 jede 10.VI. – 30.IX.

↻ S3,4 2024/2025: Petrovice u Karviné - Hranice na Moravě, Studénka - Mošnov, Ostrava Airport

③ Bohumín - Ostrava-Svinov - Studénka - Suchdol nad Odrou - Polom ④ Bohumín - Ostrava-Svinov - Studénka - Mošnov, Ostrava Airport

↔ ODIS

ČD, a.s.	Vlak	33332	33306	33320	33030	33322	33032	33308							
Petrovice u Karviné		↻	↻	↻	↻	↻	↻	↻							
Závada		↻	16:36												
Dětmorovice		↻	16:39												
Dolní Lutyně		↻	16:43												
Bohumín	○	↻	16:46												
Bohumín			16:50												
Ostrava hl. n.	○						20:48	22:36							
Ostrava hl. n.							20:53	22:41							
Ostrava-Mariánské Hory							20:54	22:42							
Ostrava-Svinov	○						x20:56	x22:44							
Ostrava-Svinov							21:00	22:48							
Polanka nad Odrou		↻	16:10				21:01	22:50							
Jistebník		↻	x16:13				x21:04	x22:53							
Studénka	○	↻	16:16				21:07	22:56							
Studénka		↻	16:22				21:13	23:02							
Studénka					17:19		21:14	↻							
Sedlnice					x17:24		x21:19	↻							
Mošnov, Ostrava Airport	○				17:28		21:23	↻							
Studénka				17:10		20:10		23:03							
Hladké Životice				x17:14		x20:14		x23:06							
Suchdol nad Odrou	○			17:19		20:19		23:10							
Suchdol nad Odrou				17:20		20:20		23:11							
Jeseník nad Odrou				x17:25		x20:25		x23:14							
Polom				17:35		20:35		23:18							
Bělotín				x17:40		x20:40		x23:21							
Hranice na Moravě	○			17:45		20:45		23:26							

€ S3,4 2024/2025: Hranice na Moravě - Petrovice u Karviné, Mošnov - Studénka, Ostrava Airport

③3 Polom - Suchdol nad Odrou - Studénka - Ostrava-Svinov - Bohumín ④4 Mošnov, Ostrava Airport - Studénka - Ostrava-Svinov - Bohumín

⇔ ODIS

ČD, a.s.	Vlak	33301	33311	33021	33313	33023	33315	33317	33025	33303	33321	33027	33331	33323	33333
Hranice na Moravě		4:26	5:32		6:32		8:15	11:15			13:15				15:15
Bělotín		x 4:30	x 5:36		x 6:36		x 8:20	x11:20			x13:20				x15:20
Polom		4:34	5:40		6:40		8:30	11:30			13:30				15:30
Jeseník nad Odrou		x 4:38	x 5:44		x 6:44		x 8:35	x11:35			x13:35				x15:35
Suchdol nad Odrou	○	4:41	5:47		6:47		8:40	11:40			13:40				15:40
Suchdol nad Odrou		4:42	5:48		6:48		8:41			12:46	13:41				15:41
Hladké Životice		x 4:45	x 5:51		x 6:51		x 8:45			x12:50	x13:45				x15:45
Studénka	○	4:49	5:55		6:55		8:50			12:55	13:50				15:50
Mošnov, Ostrava Airport				6:32		8:32			11:32				14:32		
Sedlnice				x 6:35		x 8:35			x11:35				x14:35		
Studénka	○			6:41		8:41		11:41					14:41		
Studénka		4:50	5:56	6:42	6:56					12:56			14:42	15:30	16:30
Jistebník		4:55	6:01	6:47	7:01					13:01			14:47	15:35	16:35
Polanka nad Odrou		x 4:59	x 6:05	x 6:51	x 7:05					x13:05			x14:51	x15:39	x16:39
Ostrava-Svinov	○	5:02	6:08	6:54	7:08					13:08			14:54	15:43	16:43
Ostrava-Svinov		5:06		6:56						13:11			14:56		
Ostrava-Mariánské Hory		x 5:09		x 6:59						x13:14			x14:59		
Ostrava hl. n.	○	5:12		7:02						13:17			15:02		
Ostrava hl. n.		5:13		7:03						13:18			15:03		
Bohumín	○	5:18		7:08						13:23			15:08		
Bohumín		x 5:19		x 7:10						13:24			15:09		
Dolní Lutyně		5:22		x 7:13						x13:27			x15:12		
Dětmorovice		5:26		7:17						13:31			15:16		
Závada		5:29		x 7:20						x13:34			x15:19		
Petrovice u Karviné	○	5:33		7:24						13:38			15:23		

41 jede 10.VI. – 30.IX.

€ S3,4 2024/2025: Hranice na Moravě - Petrovice u Karviné, Mošnov - Studénka, Ostrava Airport

③3 Polom - Suchdol nad Odrou - Studénka - Ostrava-Svinov - Bohumín ④4 Mošnov, Ostrava Airport - Studénka - Ostrava-Svinov - Bohumín

⇔ ODIS

ČD, a.s.	Vlak	33029	33325	33031	33327	33033	33329								
Hranice na Moravě			16:15		18:15		23:05								
Bělotín			x16:20		x18:20		x23:09								
Polom			16:30		18:30		23:13								
Jeseník nad Odrou			x16:35		x18:35		x23:17								
Suchdol nad Odrou	○		16:40		18:40		23:20								
Suchdol nad Odrou			16:41		18:41										
Hladké Životice			x16:45		x18:45										
Studénka	○		16:50		18:50										
Mošnov, Ostrava Airport	41	16:32		18:32		22:37									
Sednice	○	x16:35		x18:35		x22:40									
Studénka	41	16:41		18:41		22:46									
Studénka				18:42		22:47									
Jistebník				18:47		22:52									
Polanka nad Odrou				x18:51		x22:56									
Ostrava-Svinov	○			18:54		22:59									
Ostrava-Svinov				18:56		23:00									
Ostrava-Mariánské Hory				x18:59		x23:03									
Ostrava hl. n.	○			19:02		23:06									
Ostrava hl. n.				19:03		23:07									
Bohumín	○			19:08		23:12									
Bohumín															
Dojní Lutyně															
Dětmarovice															
Závada															
Petrovice u Karviné	○														

41 jede 10.VI. – 30.IX.

⇄ S5 Ostrava-Svinov - Ostravice

⑤5 Frýdlant nad Ostravicí - Ostravice

⇄ ODIS

CD, a.s.	Vlak	12900 ↳ 06	12902 ↳ 06	12904 ↳ 06	12906 ↳ 06	12908 ↳ 06	Sp 12940	12910 ↳ 06	12912 ↳ 06	Sp 12942	12914 ↳ 06	12916 ↳ 06	12918 ↳ 06	12920 ↳ 06	12944
Ostrava-Svinov							8:04			10:04					
Ostrava-Zábřeh							8:08			10:08					
Ostrava-Vitkovice							8:12			10:12					
Ostrava-Kunčice							↓			↓					
Vratimov							↓			↓					
Paskov							↓			↓					
Lískovec u Frýdku							↓			↓					
Frýdek-Místek							8:32			10:32					
Baška							↓			↓					
Pržno							↓			↓					
Frýdlant nad Ostravicí	○						8:43			10:43					
Frýdlant nad Ostravicí		5:16	6:16	6:46	7:16	8:16	8:45	9:16	10:16	10:45	11:16	12:16	13:16	14:16	14:45
Frýdlant nad Ostravicí zastávka		5:17	6:17	6:47	7:17	8:17	↓	9:17	10:17	↓	11:17	12:17	13:17	14:17	↓
Frýdlant nad Ostravicí-Nová Dědina		5:20	6:20	6:50	7:20	8:20	↓	9:20	10:20	↓	11:20	12:20	13:20	14:20	↓
Ostravice zastávka		5:23	6:23	6:53	7:23	8:23	8:51	9:23	10:23	10:51	11:23	12:23	13:23	14:23	14:51
Ostravice	○	5:26	6:26	6:56	7:26	8:26	8:54	9:26	10:26	10:54	11:26	12:26	13:26	14:26	14:54
CD, a.s.	Vlak	12922 ↳ 06	12924 ↳ 06	Sp 12946	12926 ↳ 06	12928 ↳ 06	12930 ↳ 06	12932 ↳ 06	12934 ↳ 06						
Ostrava-Svinov				16:04											
Ostrava-Zábřeh				16:08											
Ostrava-Vitkovice				16:12											
Ostrava-Kunčice				↓											
Vratimov				↓											
Paskov				↓											
Lískovec u Frýdku				↓											
Frýdek-Místek				16:32											
Baška				↓											
Pržno				↓											
Frýdlant nad Ostravicí	○			16:43											
Frýdlant nad Ostravicí		15:16	16:16	16:45	17:16	18:16	19:16	20:16	22:16						
Frýdlant nad Ostravicí zastávka		15:17	16:17	↓	17:17	18:17	19:17	20:17	22:17						
Frýdlant nad Ostravicí-Nová Dědina		15:20	16:20	↓	17:20	18:20	19:20	20:20	22:20						
Ostravice zastávka		15:23	16:23	16:51	17:23	18:23	19:23	20:23	22:23						
Ostravice	○	15:26	16:26	16:54	17:26	18:26	19:26	20:26	22:26						

25 jede v ⑥ a †

€ S5 Ostravice - Ostrava-Svinov

⑤ Ostravice - Frýdlant nad Ostravicí

⇔ ODIS

CD, a.s.	Vlak	12901 6:36	12903 6:36	12905 6:36	12907 6:36	12909 6:36	12911 6:36	Sp 12941	12913 6:36	12915 6:36	12943	12917 6:36	12919 6:36	12921 6:36	12923 6:36
Ostravice		4:33	5:33	6:33	7:03	7:33	8:33	9:06	9:33	10:33	11:06	11:33	12:33	13:33	14:33
Ostravice zastávka		4:35	5:35	6:35	7:05	7:35	8:35	9:09	9:35	10:35	11:09	11:35	12:35	13:35	14:35
Frýdlant nad Ostravicí-Nová Dědina		4:39	5:39	6:39	7:09	7:39	8:39		9:39	10:39		11:39	12:39	13:39	14:39
Frýdlant nad Ostravicí zastávka		4:41	5:41	6:41	7:11	7:41	8:41		9:41	10:41		11:41	12:41	13:41	14:41
Frýdlant nad Ostravicí	o	4:43	5:43	6:43	7:13	7:43	8:43	9:15	9:43	10:43	11:15	11:43	12:43	13:43	14:43
Frýdlant nad Ostravicí								9:17							
Pržno															
Baška															
Frýdek-Místek								9:30							
Lískovec u Frýdku															
Paskov															
Vratimov															
Ostrava-Kunčice															
Ostrava-Vitkovice								9:48							
Ostrava-Zábřeh								9:52							
Ostrava-Svinov	o						25	9:56							
CD, a.s.	Vlak	Sp 12945	12925 6:36	12927 6:36	Sp 12947	12929 6:36	12931 6:36	12933 6:36	12935 6:36						
Ostravice		25 15:06	15:33	16:33	25 17:06	17:33	18:33	19:33	20:33						
Ostravice zastávka		15:09	15:35	16:35	17:09	17:35	18:35	19:35	20:35						
Frýdlant nad Ostravicí-Nová Dědina			15:39	16:39		17:39	18:39	19:39	20:39						
Frýdlant nad Ostravicí zastávka			15:41	16:41		17:41	18:41	19:41	20:41						
Frýdlant nad Ostravicí	o	15:15	15:43	16:43	17:15	17:43	18:43	19:43	20:43						
Frýdlant nad Ostravicí		15:17			17:17										
Pržno															
Baška															
Frýdek-Místek		15:30			17:30										
Lískovec u Frýdku															
Paskov															
Vratimov															
Ostrava-Kunčice															
Ostrava-Vitkovice		15:48			17:48										
Ostrava-Zábřeh		15:52			17:52										
Ostrava-Svinov	o 25	15:56		25	17:56										

25 jede v ⑥ a †

⇄ S7 Frýdek-Místek - Český Těšín - Cieszyn

⑤7 Frýdek-Místek - Hnojník - Český Těšín

⇄ ODIS

CD, a.s.	Vlak	12801	12803	12805	12807	12809	12811	12813	12815	12817	12819	12821	12823	12825	12827
Frýdek-Místek		4:00	4:39	5:09	5:39	6:09	6:39	7:09	8:09	9:09	10:09	11:09	12:09	13:09	13:39
Dobrá u Frýdku-Místku		4:07	4:46	5:16	5:46	6:16	6:46	7:16	8:16	9:16	10:16	11:16	12:16	13:16	13:46
Dobratice pod Prašivou		4:12	4:51	5:21	5:51	6:21	6:51	7:21	8:21	9:21	10:21	11:21	12:21	13:21	13:51
Horní Tošanovice		4:15	4:55	5:25	5:55	6:25	6:55	7:25	8:25	9:25	10:25	11:25	12:25	13:25	13:55
Hnojník		4:18	5:01	5:31	6:01	6:31	7:01	7:31	8:31	9:31	10:31	11:31	12:31	13:31	14:01
Střítež u Českého Těšína			5:05	5:35	6:05	6:35	7:05	7:35	8:35	9:35	10:35	11:35	12:35	13:35	14:05
Ropice-Zálesí (Ropica-Zalesie)			5:09	5:39	6:09	6:39	7:09	7:39	8:39	9:39	10:39	11:39	12:39	13:39	14:09
Ropice			5:12	5:42	6:12	6:42	7:12	7:42	8:42	9:42	10:42	11:42	12:42	13:42	14:12
Český Těšín	o		5:16	5:46	6:16	6:46	7:16	7:46	8:46	9:46	10:46	11:46	12:46	13:46	14:16
Český Těšín			5:22				7:22								14:22
Cieszyn	o		5:27				7:27								14:27
CD, a.s.	Vlak	12829	12831	12833	12835	12837	12839	12841	12843	12845	12847	12849	12851	12853	12855
Frýdek-Místek		25 14:09	14:39	25 15:09	15:39	25 16:09	16:39	25 17:09	17:39	25 18:09	19:09	20:09	21:09	22:09	23:09
Dobrá u Frýdku-Místku		14:16	14:46	15:16	15:46	16:16	16:46	17:16	17:46	18:16	19:16	20:16	21:16	22:16	23:16
Dobratice pod Prašivou		14:21	14:51	15:21	15:51	16:21	16:51	17:21	17:51	18:21	19:21	20:21	21:21	22:21	23:21
Horní Tošanovice		14:25	14:55	15:25	15:55	16:25	16:55	17:25	17:55	18:25	19:25	20:25	21:25	22:25	23:25
Hnojník		14:31	15:01	15:31	16:01	16:31	17:01	17:31	18:01	18:31	19:31	20:31	21:31	22:31	23:31
Střítež u Českého Těšína		14:35	15:05	15:35	16:05	16:35	17:05	17:35	18:05	18:35	19:35	20:35	21:35	22:35	23:35
Ropice-Zálesí (Ropica-Zalesie)		14:39	15:09	15:39	16:09	16:39	17:09	17:39	18:09	18:39	19:39	20:39	21:39	22:39	23:39
Ropice		14:42	15:12	15:42	16:12	16:42	17:12	17:42	18:12	18:42	19:42	20:42	21:42	22:42	23:42
Český Těšín	o 25	14:46	15:16	25 15:46	16:16	25 16:46	17:16	25 17:46	18:16	25 18:46	19:46	20:46	21:46	22:46	23:46
Český Těšín					16:22										
Cieszyn	o				16:27										

25 jede v ⑥ a †

€ S7 Cieszyn - Český Těšín - Frýdek-Místek

⑤7 Český Těšín - Hnojník - Frýdek-Místek

↔ ODIS

ČD, a.s.	Vlak	12800	12802	12804	12806	12808	12810	12812	12814	12816	12818	12820	12822	12824	12826					
Cieszyn		☺	☺	☺				☺	☺											
Český Těšín	○				5:33			☺	☺											
Český Těšín					5:38			☺	☺											
Český Těšín		☺	4:45 25	5:15	5:45 25	6:15	☺	6:45 25	7:15	8:15	9:15	10:15	11:15	12:15 25	13:15	☺	13:45			
Ropice			4:49	5:19	5:49	6:19	☺	6:49	7:19	8:19	9:19	10:19	11:19	12:19	13:19	☺	13:49			
Ropice-Zálesí (Ropica-Zalesie)			4:53	5:23	5:53	6:23	☺	6:53	7:23	8:23	9:23	10:23	11:23	12:23	13:23	☺	13:53			
Sířtež u Českého Těšína			4:57	5:27	5:57	6:27	☺	6:57	7:27	8:27	9:27	10:27	11:27	12:27	13:27	☺	13:57			
Hnojník	4:31		5:01	5:31	6:01	6:31	☺	7:01	7:31	8:31	9:31	10:31	11:31	12:31	13:31	☺	14:01			
Horní Tošanovice	4:35		5:05	5:35	6:05	6:35	☺	7:05	7:35	8:35	9:35	10:35	11:35	12:35	13:35	☺	14:05			
Dobruška pod Prašivou		4:40	5:10	5:40	6:10	6:40	☺	7:10	7:40	8:40	9:40	10:40	11:40	12:40	13:40	☺	14:10			
Dobrá u Frýdku-Místku		4:45	5:15	5:45	6:15	6:45	☺	7:15	7:45	8:45	9:45	10:45	11:45	12:45	13:45	☺	14:15			
Frýdek-Místek	○	4:51	☺	5:21 25	5:51	☺	6:21 25	6:51	☺	7:21 25	7:51	8:51	9:51	10:51	11:51	12:51 25	13:51	☺	14:21	
ČD, a.s.	Vlak	12828	12830	12832	12834	12836	12838	12840	12842	12844	12846	12848	12850	12852	12854					
Cieszyn		☺		☺				☺	☺											
Český Těšín	○		14:33				16:33													
Český Těšín			14:38				16:38													
Český Těšín		25	14:15	14:45 25	15:15	☺	15:45 25	16:15	16:45 25	17:15	☺	17:45 25	18:15	19:15	20:15	21:15	22:15	23:15		
Ropice			14:19	14:49	15:19	☺	15:49	16:19	16:49	17:19	☺	17:49	18:19	19:19	20:19	21:19	22:19	23:19		
Ropice-Zálesí (Ropica-Zalesie)			14:23	14:53	15:23	☺	15:53	16:23	16:53	17:23	☺	17:53	18:23	19:23	20:23	21:23	22:23	23:23		
Sířtež u Českého Těšína			14:27	14:57	15:27	☺	15:57	16:27	16:57	17:27	☺	17:57	18:27	19:27	20:27	21:27	22:27	23:27		
Hnojník			14:31	15:01	15:31	☺	16:01	16:31	17:01	17:31	☺	18:01	18:31	19:31	20:31	21:31	22:31	23:31		
Horní Tošanovice			14:35	15:05	15:35	☺	16:05	16:35	17:05	17:35	☺	18:05	18:35	19:35	20:35	21:35	22:35	23:35		
Dobruška pod Prašivou			14:40	15:10	15:40	☺	16:10	16:40	17:10	17:40	☺	18:10	18:40	19:40	20:40	21:40	22:40	23:40		
Dobrá u Frýdku-Místku			14:45	15:15	15:45	☺	16:15	16:45	17:15	17:45	☺	18:15	18:45	19:45	20:45	21:45	22:45	23:45		
Frýdek-Místek	○	25	14:51	☺	15:21 25	15:51	☺	16:21 25	16:51	☺	17:21 25	17:51	☺	18:21 25	18:51	19:51	20:51	21:51	22:51	23:51

25 jede v ⑥ a †

🚆 S8 2023/2024: Ostrava střed - Veřovice, Bohumín - Ostrava hl. n.

📍 Ostrava hl.n. - Ostrava-Svinov - Studénka - Štramberk - Veřovice

↔ ODIS

ČD, a.s.	Vlak	23100	23102	23104	23106	Sp 23170	23108	23110	Sp 23172	23112	Sp 23174	23112	23114	23116	23118	
Ostrava střed Ostrava-Stodolní Ostrava hl. n.	○															
Bohumín Ostrava hl. n.	○															
Ostrava hl. n. Ostrava-Svinov	○				×	5:53 5:59			×	6:52 6:58	25	7:49 7:55				
Ostrava-Svinov Polanka nad Odrou Jistebník Studénka	○					6:00 6:08 6:14			6:59 7:12		8:00 8:12					
Studénka Sedlnice Skotnice Příbor	×	4:30	5:01 × 5:08 × 5:13 5:17	5:36 × 5:44 × 5:46 5:52	6:08 × 6:16 × 6:24 6:29	6:15 × 6:22 × 6:27 6:31	6:45 × 6:51 × 6:58 7:02	7:08 × 7:15 × 7:21 7:27	7:13 × 7:20 × 7:25 7:31	8:08 × 8:16 × 8:23 8:28	8:13 × 8:20 × 8:24 8:29		9:08 × 9:16 × 9:23 9:28	25	10:08 ×10:16 ×10:23 10:28	11:08 ×11:16 ×11:23 11:28
Kopřivnice zastávka Kopřivnice Štramberk	○	4:33 4:35 4:39	5:22 5:25 5:29	5:57 6:00 6:03	6:34 6:37 6:41	6:36 6:43 6:43	7:08 7:13 7:16	7:32 7:35 7:39	7:36 7:39 7:43	8:34 8:37 8:41	8:34 8:37 8:40		9:34 9:37 9:41	10:34 10:37 10:41	11:34 11:37 11:41	
Štramberk Ženklava Veřovice	○	4:44 × 4:48 4:56	5:32 × 5:36 5:44	6:17 × 6:21 6:29			7:17 × 7:21 7:29	7:40 × 7:44 7:52		↳		→ 8:42 × 8:46 8:54	9:42 × 9:46 9:54	10:42 ×10:46 10:54	11:42 ×11:46 11:54	
ČD, a.s.	Vlak	Sp 23176	23146	23120	23122	Sp 23178	23122	23148	23124	Sp 23180	23150	23126	23128	Sp 23182	23130	
Ostrava střed Ostrava-Stodolní Ostrava hl. n.	○															
Bohumín Ostrava hl. n.	×	11:30 11:40														
Ostrava hl. n. Ostrava-Svinov	○	11:47 11:53			×	13:47 13:53				15:47 15:53			×	17:47 17:53		
Ostrava-Svinov Polanka nad Odrou Jistebník Studénka	○	11:55 12:03 12:09				13:55 14:03 14:09				15:55 16:03 16:09				17:55 18:03 18:09		
Studénka Sedlnice Skotnice Příbor	×	12:10 ×12:17 ×12:23 12:28	13:08 ×13:16 ×13:23 13:28	25	14:08 ×14:16 ×14:23 14:28	14:10 ×14:17 ×14:23 14:28			15:08 ×15:16 ×15:23 15:28	16:10 ×16:17 ×16:23 16:28		17:08 ×17:16 ×17:23 17:28	25	18:08 ×18:16 ×18:23 18:28	19:08 ×19:16 ×19:22 19:26	
Kopřivnice zastávka Kopřivnice Štramberk	○	12:34 12:37 12:41	13:34 13:37 13:41	14:34 14:37 14:41	14:34 14:37 14:41			15:34 15:37 15:41	16:34 16:37 16:41		17:34 17:37 17:41	18:34 18:37 18:41	25	19:34 19:37 19:41		
Štramberk Ženklava Veřovice	○	×	12:44 ×12:47 12:55	13:42 ×13:46 13:54	↳	25	→14:42 ×14:46 14:54	14:44 ×14:47 14:55	15:42 ×15:46 15:54	16:44 ×16:47 16:55	17:42 ×17:46 17:54		18:41 ×18:44 18:48	19:40 ×19:44 19:52		

25 jede v ⑥ a †

↻ S8 2023/2024: Ostrava střed - Veřovice, Bohumín - Ostrava hl. n.

⑧ Ostrava hl.n. - Ostrava-Svinov - Studénka - Štramberk - Veřovice

↔ ODIS

ČD, a.s.	Vlak	23132	Sp 23184	23134	23186	23136								
Ostrava střed Ostrava-Stodolní Ostrava hl. n.	○													
Bohumín Ostrava hl. n.	○													
Ostrava hl. n. Ostrava-Svinov	○		20 19:47 19:53		† 21:36 21:43									
Ostrava-Svinov Polanka nad Odrou Jistebník Studénka	○		19:55 20:03 20:09		21:45 21:57 22:07									
Studénka Sedlnice Skotnice Příbor	41	20:10 x20:17 x20:22 20:26	20:10 x20:17 x20:23 20:28	21:08 x21:16 x21:22 21:26	22:08 x22:16 x22:22 22:27	23:08 x23:16 x23:22 23:26								
Kopřivnice zastávka Kopřivnice Štramberk	○ 41	20:31 20:33 20:37	20:34 20:37 20:41	21:32 21:34 21:37	22:32 22:34 22:38	23:31 23:33 23:37								
Štramberk Ženklava Veřovice	○			21:40 x21:44 21:52										

20 jede v † a †, nejede 24., 25.XII., 7. – 9., 30.IV., 7.V., 5.VII., 28.X., 17.XI.

41 jede v ⑥ a 25.XII., 7. – 9., 30.IV., 7.V., 5.VII., 17.XI.

€ S8 2023/2024: Veřovice - Ostrava střed, Ostrava hl. n. - Bohumín

⑧8 Veřovice - Štamberk - Studénka - Ostrava-Svinov - Ostrava hl.n.

⇄ ODIS

ČD, a.s.	Vlak	23101	Sp 23171	23103	Sp 23173	23105	Sp 23175	23107	23147	Sp 23177	23109	23111	23113	23115	23149
Veřovice				5:09		6:02		6:44	7:44	8:00	8:09	9:09	10:09	12:09	13:09
Ženklava				x 5:16		x 6:09		x 6:51	x 7:51	25 8:20	x 8:16	x 9:16	x10:16	x12:16	x13:16
Štamberk	○			5:20		6:13		6:56	7:56	8:20	8:20	9:20	10:20	12:20	13:20
Štamberk		4:17	4:43	5:21	5:46	6:18	27 6:58	7:21		8:00	8:21	9:21	10:21	12:21	
Kopřivnice		4:21	4:47	5:25	5:50	6:23		7:28		8:05	8:28	9:28	10:28	12:28	
Kopřivnice zastávka		4:23	4:49	5:27	5:52	6:25	7:05	7:30		8:07	8:30	9:30	10:30	12:30	
Přibor		4:28	4:54	5:32	5:59	6:30	7:10	7:37		8:12	8:37	9:37	10:37	12:37	
Skotčice		x 4:31	x 4:57	x 5:36	x 6:02	x 6:34	x 7:14	x 7:41		x 8:17	x 8:41	x 9:41	x10:41	x12:41	
Sedlnice		x 4:35	x 5:05	x 5:40	x 6:07	x 6:38	x 7:18	x 7:45		x 8:22	x 8:45	x 9:45	x10:45	x12:45	
Studénka	○	4:42	5:14	5:47	6:14	6:45	7:24	7:52		8:29	25 8:52	9:52	10:52	12:52	
Studénka			5:15		6:15		7:25			8:30					
Jistebník			5:22				7:32								
Polanka nad Odrou															
Ostrava-Svinov	○		5:29		6:28		7:39			8:43					
Ostrava-Svinov			5:30		6:29		7:40			8:44					
Ostrava hl. n.	○		5:37		6:36		27 7:47			8:51					
Ostrava hl. n. Bohumín	○														
Ostrava hl. n. Ostrava-Stodolní Ostrava střed	○						7:48 7:51 7:53								
ČD, a.s.	Vlak	Sp 23179	23117	23119	Sp 23181	23121	23151	Sp 23183	23123	23125	23127	23129			
Veřovice			14:09	15:09		16:09	x 17:09		18:09		20:09	22:04			
Ženklava			x14:16	x15:16		x16:16	x17:16		x18:16		x20:16	x22:11			
Štamberk	○		14:20	15:20		16:20	17:20		18:20		20:20	22:15			
Štamberk		13:23	14:21	25 15:21	x 15:23	16:21		17:23	18:21	19:21	20:21	22:16			
Kopřivnice		13:28	14:28	15:28	15:28	16:28		17:28	18:28	19:28	20:25	22:20			
Kopřivnice zastávka		13:30	14:30	15:30	15:30	16:30		17:30	18:30	19:30	20:27	22:22			
Přibor		13:37	14:37	15:37	15:37	16:37		17:37	18:37	19:37	20:35	22:27			
Skotčice		x13:41	x14:41	x15:41	x15:41	x16:41		x17:41	x18:41	x19:41	x20:38	x22:31			
Sedlnice		x13:45	x14:45	x15:45	x15:45	x16:45		x17:45	x18:45	x19:45	x20:42	x22:35			
Studénka	○	13:52	14:52	25 15:52	15:52	16:52		17:52	18:52	19:52	20:49	22:42			
Studénka		13:53			15:53			17:53							
Jistebník															
Polanka nad Odrou															
Ostrava-Svinov	○	14:05			16:05			18:05							
Ostrava-Svinov		14:07			16:07			18:07							
Ostrava hl. n.	○	14:13			16:13			18:13							
Ostrava hl. n. Bohumín	○														
Ostrava hl. n. Ostrava-Stodolní Ostrava střed	○														

25 jede v ⑥ a †

27 jede v † ⑥ a 7.IV., 5.VII., 28.IX., 17.XI., nejede 8.IV., 18.XI.

↻ S8 2024/2025: Ostrava střed - Veřovice, Bohumín - Ostrava hl. n.

↻8 Ostrava hl.n. - Ostrava-Svinov - Studénka - Štřamberk - Veřovice

↻ ODIS

ČD, a.s.	Vlak	53100	53150	53102	53104	53106	53152	53108	53110	53112	53114	53116	53118	53120	53122
Ostrava střed											7:42	8:42	9:42	10:42	11:42
Ostrava-Stodolní											7:45	8:45	9:45	10:45	11:45
Ostrava hl. n.	o										7:48	8:48	9:48	10:48	11:48
Bohumín						5:12									
Ostrava hl. n.	o					5:18									
Ostrava hl. n.						5:19	✕	5:49	✕	6:49	7:49	8:49	9:49	10:49	11:49
Ostrava-Svinov	o					5:25	✕	5:55	✕	6:55	7:55	8:55	9:55	10:55	11:55
Ostrava-Svinov						5:26		5:56		6:56	7:56	8:56	9:56	10:56	11:56
Polanka nad Odrou															
Jistebník						5:32		6:02		7:02	8:02	9:02	10:02	11:02	12:02
Studénka	o					5:37	✕	6:07	✕	7:07	8:07	9:07	10:07	11:07	12:07
Studénka	✕	4:08		4:38	5:08	5:38		6:08	✕	6:38	7:08	8:08	9:08	10:08	11:08
Sedlnice		4:16		4:46	5:16	5:46		6:16		6:46	7:16	8:16	9:16	10:16	11:16
Skotnice		4:23		4:53	5:23	5:53		6:23		6:53	7:23	8:23	9:23	10:23	11:23
Příbor		4:28		4:58	5:28	5:58		6:28		6:58	7:28	8:28	9:28	10:28	11:28
Kopřivnice zastávka		4:34		5:04	5:34	6:04		6:34		7:04	7:34	8:34	9:34	10:34	11:34
Kopřivnice		4:37		5:07	5:37	6:07		6:37		7:07	7:37	8:37	9:37	10:37	11:37
Štřamberk	o	4:41		5:11	5:41	6:11		6:41		7:11	7:41	8:41	9:41	10:41	11:41
Štřamberk		✕	4:42		5:42	25 6:22	✕	6:22		7:12	25 7:42	25 8:42		9:42	11:42
Ženklava		✕	4:46		5:46	6:26		6:26		7:16	7:46	8:46		9:46	11:46
Veřovice	o	✕	4:54		5:54	25 6:34	✕	6:34		7:24	25 7:54	25 8:54		9:54	11:54
ČD, a.s.	Vlak	53124	53126	53128	53130	53132	53134	53136	53138	53140	53142	53154	53156		
Ostrava střed		12:42		14:42	15:42	16:42		18:42		19:42	✕	21:42			
Ostrava-Stodolní		12:45		14:45	15:45	16:45		18:45		19:45	✕	21:45			
Ostrava hl. n.	o	12:48		14:48	15:48	16:48		18:48		19:48	✕	21:48			
Bohumín		✕	13:42		✕	✕	17:42		✕	✕	✕	✕			
Ostrava hl. n.	o	✕	13:48		✕	✕	17:48		✕	✕	✕	✕			
Ostrava hl. n.		12:49	13:49	14:49	15:49	16:49	17:49	18:49	19:49	✕	21:49				
Ostrava-Svinov	o	12:55	13:55	14:55	15:55	16:55	17:55	18:55	19:55	✕	21:55				
Ostrava-Svinov		12:56	13:56	14:56	15:56	16:56	17:56	18:56	19:56	✕	21:56				
Polanka nad Odrou															
Jistebník		13:02	14:02	15:02	16:02	17:02	18:02	19:02	20:02	✕	22:02				
Studénka	o	13:07	14:07	15:07	16:07	17:07	18:07	19:07	20:07	✕	22:07				
Studénka		13:08	14:08	15:08	16:08	17:08	18:08	19:08	20:08	✕	22:08	23:08			
Sedlnice		13:16	14:16	15:16	16:16	17:16	18:16	19:16	20:16	21:25	22:16	23:16			
Skotnice		13:23	14:23	15:23	16:23	17:23	18:23	19:23	20:23	21:31	22:23	23:23			
Příbor		13:28	14:28	15:28	16:28	17:28	18:28	19:28	20:28	21:36	22:28	23:28			
Kopřivnice zastávka		13:34	14:34	15:34	16:34	17:34	18:34	19:34	20:34	21:41	✕	22:34	23:34		
Kopřivnice		13:37	14:37	15:37	16:37	17:37	18:37	19:37	20:37	21:43	✕	22:37	23:37		
Štřamberk	o	13:41	14:41	15:41	16:41	17:41	18:41	19:41	20:41	21:46	✕	22:41	23:41		
Štřamberk		13:42	14:42	15:42	16:42	17:42	18:42	19:42	20:42	21:47					
Ženklava		13:46	14:46	15:46	16:46	17:46	18:46	19:46	20:46	21:51					
Veřovice	o	13:54	14:54	15:54	16:54	17:54	18:54	19:54	20:54	21:58					

25 jede v 6 a †

‡ v 6 a †

‡ v †

€ S8 2024/2025: Veřovice - Ostrava střed, Ostrava hl. n. - Bohumín

€8 Veřovice - Štamberk - Studénka - Ostrava-Svinov - Ostrava hl.n.

⇔ ODIS

ČD, a.s.	Vlak	53101	53103	53105	53107	53151	53109	53153	53111	53113	53155	53115	53117	53119	53121
Veřovice						6:07	6:07	6:39		6:39	8:09	8:09	8:09	9:09	10:09
Ženkla						6:14	6:14	6:46		6:46	8:16	8:16	8:16	9:16	10:16
Štamberk	o					6:19	6:19	6:50		6:50	8:20	8:20	8:20	9:20	10:20
Štamberk		4:15	4:51	5:21	5:51		6:21		6:51	7:21		8:21	8:21	9:21	10:21
Kopřivnice		4:22	4:58	5:28	5:58		6:28		6:58	7:28		8:28	8:28	9:28	10:28
Kopřivnice zastávka		4:23	5:00	5:30	6:00		6:30		7:00	7:30		8:30	8:30	9:30	10:30
Přibor		4:28	5:07	5:37	6:07		6:37		7:07	7:37		8:37	8:37	9:37	10:37
Skotčice		4:31	5:11	5:41	6:11		6:41		7:11	7:41		8:41	8:41	9:41	10:41
Sedlnice		4:35	5:15	5:45	6:15		6:45		7:15	7:45		8:45	8:45	9:45	10:45
Studénka	o	4:42	5:22	5:52	6:22		6:52		7:22	7:52		8:52	8:52	9:52	10:52
Studénka			5:23		6:23		6:53		7:23	7:53		8:53	8:53	9:53	10:53
Jistebník			5:25		6:25		6:55		7:25	7:55		8:55	8:55	9:55	10:55
Polanka nad Odrou															
Ostrava-Svinov	o		5:31		6:31		7:01		7:31	8:01		9:01	10:01	11:01	12:01
Ostrava-Svinov			5:32		6:32		7:02		7:32	8:02		9:02	10:02	11:02	12:02
Ostrava hl. n.	o		5:38		6:38		7:08		7:38	8:08		9:08	10:08	11:08	12:08
Ostrava hl. n. Bohumín	o														
Ostrava hl. n.							7:09		7:39	8:09		9:09	10:09	11:09	12:09
Ostrava-Stodolní							7:12		7:42	8:12		9:12	10:12	11:12	12:12
Ostrava střed	o						7:15		7:45	8:15		9:15	10:15	11:15	12:15
ČD, a.s.	Vlak	53123	53125	53127	53129	53131	53133	53135	53137	53141	53139	53143	53145		
Veřovice		12:09		14:09	15:09	16:09	17:09	18:09		20:09	20:09		22:04		
Ženkla		12:16		14:16	15:16	16:16	17:16	18:16		20:16	20:16		22:11		
Štamberk	o	12:20		14:20	15:20	16:20	17:20	18:20		20:20	20:20		22:15		
Štamberk		12:21	13:21	14:21	15:21	16:21	17:21	18:21	19:21	20:21	20:21	21:21	22:16		
Kopřivnice		12:28	13:28	14:28	15:28	16:28	17:28	18:28	19:28	20:28	20:28	21:28	22:20		
Kopřivnice zastávka		12:30	13:30	14:30	15:30	16:30	17:30	18:30	19:30	20:30	20:30	21:30	22:22		
Přibor		12:37	13:37	14:37	15:37	16:37	17:37	18:37	19:37	20:37	20:37	21:37	22:27		
Skotčice		12:41	13:41	14:41	15:41	16:41	17:41	18:41	19:41	20:41	20:41	21:41	22:31		
Sedlnice		12:45	13:45	14:45	15:45	16:45	17:45	18:45	19:45	20:45	20:45	21:45	22:35		
Studénka	o	12:52	13:52	14:52	15:52	16:52	17:52	18:52	19:52	20:52	20:52	21:52	22:42		
Studénka		12:53	13:53	14:53	15:53	16:53	17:53	18:53	19:53	20:53	20:53				
Jistebník		12:55	13:55	14:55	15:55	16:55	17:55	18:55	19:55	20:55	20:55				
Polanka nad Odrou															
Ostrava-Svinov	o	13:01	14:01	15:01	16:01	17:01	18:01	19:01	20:01	21:01	21:01				
Ostrava-Svinov		13:02	14:02	15:02	16:02	17:02	18:02	19:02	20:02	21:02	21:02				
Ostrava hl. n.	o	13:08	14:08	15:08	16:08	17:08	18:08	19:08	20:08	21:08	21:08				
Ostrava hl. n. Bohumín	o	13:09				17:09			20:09	21:09					
Ostrava hl. n. Bohumín		13:15				17:15			20:15	21:15					
Ostrava hl. n.			14:09	15:09	16:09		18:09	19:09		21:09					
Ostrava-Stodolní			14:12	15:12	16:12		18:12	19:12		21:12					
Ostrava střed	o		14:15	15:15	16:15		18:15	19:15		21:15					

25 jede v € a †

€1 Štamberk - Studénka v € a †

€2 v €

€3 v € a †

€ S9,R61 2023/2024: Třinec - Opava východ, Ostrava-Kunčice - Ostrava-Svinov

③9 Český Těšín - Havířov - Ostrava-Svinov R61 Třinec - Český Těšín - Havířov - Ostrava hl.n. - Ostrava-Svinov - Opava východ

↔ ODIS

CD, a.s.	Vlak	Sp 2860	2800	Sp 2862	2840	Sp 2894	2802	Sp 2864	2842	Sp 2864	2804	Sp 2866	2844	Sp 2866	2806
Třinec				4:00								6:08			
Třinec-Koňská (Trzyniec-Końska)															
Ropice zastávka															
Český Těšín	o			4:06								6:14			
Český Těšín				4:07			4:46	5:17			5:46	6:17			6:46
Chotěbuz (Kocobědz)				4:12			4:50	5:21			5:50	6:21			6:50
Albrechtice u Českého Těšína				4:18			4:56	5:27			5:56	6:27			6:56
Horní Suchá				4:21			4:59	5:30			5:59	6:30			6:59
Havířov-Suchá				4:23			5:02	5:32			6:02	6:32			7:02
Havířov střed				4:26			5:04	5:35			6:04	6:35			7:04
Havířov	o			4:28			5:07	5:37			6:07	6:37			7:07
Havířov			4:08	4:29			5:08	5:38			6:08	6:38			7:08
Šenov			4:12	4:33			5:12	5:42			6:12				7:12
Ostrava-Bartovice			4:15				5:15				6:15				7:15
Ostrava-Kunčice	o		4:20	4:38			5:20	5:47			6:20	6:47			7:20
Ostrava-Kunčice			4:21	4:40	4:50		5:21	5:48	5:50		6:21	6:48	6:50		7:21
Ostrava-Vitkovice			4:25	4:44	4:55		5:25	5:55	5:55		6:25	6:55	6:55		7:25
Ostrava-Zábřeh			4:27	4:47	4:57		5:27	5:57	5:57		6:27	6:57	6:57		7:27
Ostrava-Svinov	o		4:32	4:50	5:02		5:32	6:02	6:02		6:32	7:02	7:02		7:32
Ostrava-Kunčice				4:40				5:48				6:48			
Ostrava střed				4:44				5:53				6:53			
Ostrava-Stodolní				4:47				5:55				6:55			
Ostrava hl. n.				4:50				6:00				7:00			
Ostrava-Svinov	o							6:06				7:06			
Ostrava-Svinov		3:55				5:05		↘		→ 6:15		↘		→ 7:13	
Ostrava-Třebovice															
Děhylov															
Jilešovice										6:25					7:24
Háj ve Slezsku		4:07				5:15									
Lhotka u Opavy															
Mokrý Lazec															
Štítina		4:13				5:22				6:32				7:29	
Opava-Komárov															
Opava východ	o	4:19				5:30				6:40				7:36	

€ S9,R61 2023/2024: Třinec - Opava východ, Ostrava-Kunčice - Ostrava-Svinov

↔9 Český Těšín - Havířov - Ostrava-Svinov R61 Třinec - Český Těšín - Havířov - Ostrava hl.n. - Ostrava-Svinov - Opava východ

↔ ODIS

ČD, a.s.	Vlak	Sp 2868	2846	2808	Sp 2870	2848	Sp 2870	2810	Sp 2872	2812	Sp 2874	2814	Sp 2876	2816	Sp 2878
Třinec															
Třinec-Konská (Trzyniec-Końska)															
Ropice zastávka															
Český Těšín	o														
Český Těšín		7:17		7:46	X 8:17			8:46		9:46	X 10:17	10:46		11:46	X 12:17
Chotěbuz (Kocobędz)	X	7:21		7:50	X 8:21			8:50		9:50	X 10:21	10:50		11:50	X 12:21
Albrechtice u Českého Těšína		7:27		7:56	X 8:27			8:56		9:56	X 10:27	10:56		11:56	X 12:27
Horní Suchá		7:30		7:59	X 8:30			8:59		9:59	X 10:30	10:59		11:59	X 12:30
Havířov-Suchá		7:32		8:02	X 8:32			9:02		10:02	X 10:32	11:02		12:02	X 12:32
Havířov střed		7:35		8:04	X 8:35			9:04		10:04	X 10:35	11:04		12:04	X 12:35
Havířov	o	7:37		8:07	X 8:37			9:07		10:07	X 10:37	11:07		12:07	X 12:37
Havířov		7:38		8:08	X 8:38			9:08	X 9:38	10:08	X 10:38	11:08	X 11:38	12:08	X 12:38
Šenov		7:42		8:12	X 8:42			9:12		10:12	X 10:42	11:12		12:12	X 12:42
Ostrava-Bartovice				8:15	X 8:45			9:15		10:15	X 10:45	11:15		12:15	X 12:45
Ostrava-Kunčice	o X	7:47		8:20	X 8:47			9:20	X 9:47	10:20	X 10:47	11:20	X 11:47	12:20	X 12:47
Ostrava-Kunčice			7:50	8:21	X 8:51			9:21		10:21	X 10:51	11:21		12:21	X 12:51
Ostrava-Vitkovice			7:55	8:25	X 8:55			9:25		10:25	X 10:55	11:25		12:25	X 12:55
Ostrava-Zábřeh			7:57	8:27	X 8:57			9:27		10:27	X 10:57	11:27		12:27	X 12:57
Ostrava-Svinov	o		8:02	8:32	X 9:02			9:32		10:32	X 11:02	11:32		12:32	X 13:02
Ostrava-Kunčice	X	7:48			X 8:48				X 9:48		X 10:48		X 11:48		X 12:48
Ostrava střed		7:53			X 8:53				X 9:53		X 10:53		X 11:53		X 12:53
Ostrava-Stodolní		7:55			X 8:55				X 9:55		X 10:55		X 11:55		X 12:55
Ostrava hl. n.	X				X 9:00						X 11:00				X 13:00
Ostrava-Svinov	o	7:59			X 9:06						X 11:06				X 13:06
Ostrava-Svinov					→			→ 9:13			11:13				13:13
Ostrava-Třebovice								9:24			11:24				13:24
Děhylov															
Jilešovice															
Háj ve Slezsku															
Lhota u Opavy															
Mokrý Lazec															
Slitina								9:29			11:29				13:29
Opava-Komárov								9:36			11:36				13:36
Opava východ	o								X		X 11:36			X	13:36

↻ S9,R61 2024/2025: Opava východ - Třinec, Ostrava-Svinov - Ostrava-Kunčice

↻9 Ostrava-Svinov - Havířov - Český Těšín R61 Opava východ - Ostrava-Svinov - Ostrava hl.n. - Havířov - Český Těšín - Třinec

↻ ODIS

CD, a.s.	Vlak	32801	32841	Sp 32861	32799	32803	Sp 32863	32843	Sp 32863	32805	Sp 32865	32845	Sp 32865	32807	Sp 32867
Opava východ							5:15				6:15				7:10
Opava-Komárov							5:22				6:22				7:17
Štítna															
Mokrý Lazce															
Lhota u Opavy							5:28				6:28				7:24
Háj ve Slezsku															
Jilešovice															
Děhylov															
Ostrava-Třebovice							5:38				6:38				7:34
Ostrava-Svinov	○						5:48				6:48				7:52
Ostrava hl. n.				↗ 4:59			5:59				6:59				7:59
Ostrava-Stodolní				↗ 5:02			6:02				7:02				8:02
Ostrava střed				↗ 5:04			6:04				7:04				8:04
Ostrava-Kunčice	○			↗ 5:09			6:09				7:09				8:09
Ostrava-Svinov		4:23 ↗	4:53	↗	5:09 25	5:09	↗	5:48		6:23	↗	6:53		7:23	↗
Ostrava-Zábřeh		4:27	4:57	↗	5:13	5:13	↗	5:52		6:27	↗	6:57		7:27	↗
Ostrava-Vitkovice		4:31	5:01	↗	5:17	5:17	↗	5:56		6:31	↗	7:01		7:31	↗
Ostrava-Kunčice	○	4:35 ↗	5:05	↗	5:21 25	5:21	↗	6:00		6:35	↗	7:05		7:35	↗
Ostrava-Kunčice		4:37		↗ 5:10		5:37	↗	6:10	→	6:37	↗	7:10	→	7:37	↗
Ostrava-Bartovice		4:42		↗		5:42	↗			6:42	↗			7:42	↗
Šenov		4:44		↗ 5:15		5:44	↗	6:15		6:44	↗	7:15		7:44	↗
Havířov	○	4:48		↗ 5:19		5:48	↗	6:19		6:48	↗	7:19		7:48	↗
Havířov		4:49		↗ 5:20		5:49	↗	6:20		6:49	↗	7:20		7:49	↗
Havířov střed		4:52		↗ 5:23		5:52	↗	6:23		6:52	↗	7:23		7:52	↗
Havířov-Suchá		4:54		↗ 5:25		5:54	↗	6:25		6:54	↗	7:25		7:54	↗
Horní Suchá		4:57		↗ 5:27		5:57	↗	6:27		6:57	↗	7:27		7:57	↗
Albrechtice u Českého Těšína		5:00		↗ 5:30		6:00	↗	6:30		7:00	↗	7:30		8:00	↗
Chotěbuz (Kocobědz)		5:05		↗ 5:35		6:05	↗	6:35		7:05	↗	7:35		8:05	↗
Český Těšín	○	5:09		↗ 5:39		6:09	↗	6:39		7:09	↗	7:39		8:09	↗
Český Těšín				↗ 5:42											
Ropice zastávka				↗											
Třinec-Konská (Trzyniec-Końska)				↗											
Třinec	○			↗ 5:48											

25 jede v 6 a †

€ S9,R61 2024/2025: Třinec - Opava východ, Ostrava-Kunčice - Ostrava-Svinov

↔ S9 Český Těšín - Havířov - Ostrava-Svinov R61 Třinec - Český Těšín - Havířov - Ostrava hl.n. - Ostrava-Svinov - Opava východ

↔ ODIS

CD, a.s.	Vlak	Sp 32860	32800	Sp 32862	32840	Sp 32894	32802	Sp 32864	32842	Sp 32864	32804	Sp 32866	32844	Sp 32866	32806
Třinec				4:00								6:08			
Třinec-Konška (Trzyniec-Końska)															
Ropice zastávka															
Český Těšín	o			4:06								6:14			
Český Těšín				4:07			4:46	5:17			5:46	6:17			6:46
Chotěbuz (Kocobědz)				4:12			4:50	5:21			5:50	6:21			6:50
Albrechtice u Českého Těšína				4:18			4:56	5:27			5:56	6:27			6:56
Horní Suchá				4:21			4:59	5:30			5:59	6:30			6:59
Havířov-Suchá				4:23			5:02	5:32			6:02	6:32			7:02
Havířov střed				4:26			5:04	5:35			6:04	6:35			7:04
Havířov	o			4:28			5:07	5:37			6:07	6:37			7:07
Havířov			4:08	4:29			5:08	5:38			6:08	6:38			7:08
Šenov			4:12	4:33			5:12	5:42			6:12	6:42			7:12
Ostrava-Bartovice			4:15				5:15				6:15				7:15
Ostrava-Kunčice	o		4:20	4:38			5:20	5:47			6:20	6:47			7:20
Ostrava-Kunčice			4:21	4:40		4:50	5:21	5:48		5:50	6:21	6:48		6:50	7:21
Ostrava-Vitkovice			4:25	4:44		4:55	5:25	5:53		5:55	6:25	6:53		6:55	7:25
Ostrava-Zábřeh	o		4:27	4:47		4:57	5:27	5:55		5:57	6:27	6:55		6:57	7:27
Ostrava-Svinov			4:32	4:50		5:02	5:32	6:00		6:02	6:32	7:00		7:02	7:32
Ostrava-Kunčice				4:40				5:48				6:48			
Ostrava střed				4:44				5:53				6:53			
Ostrava-Stodolní				4:47				5:55				6:55			
Ostrava hl. n.				4:50				6:00				7:00			
Ostrava-Svinov	o			4:50				6:06				7:06			
Ostrava-Svinov		3:55				5:05		↪		↪	6:15	↪		↪	7:13
Ostrava-Třebovice															
Děhylov															
Jilešovice															
Háj ve Slezsku		4:07				5:15					6:25			7:24	
Lhotá u Opavy															
Mokrý Lazec															
Štítina		4:13				5:22					6:32			7:29	
Opava-Komárov															
Opava východ	o	4:19				5:30					6:40			7:36	

€ S9,R61 2024/2025: Třinec - Opava východ, Ostrava-Kunčice - Ostrava-Svinov

↔ 9 Český Těšín - Havířov - Ostrava-Svinov R61 Třinec - Český Těšín - Havířov - Ostrava hl.n. - Ostrava-Svinov - Opava východ

↔ ODIS

CD, a.s.	Vlak	Sp 32868	32846	32808	Sp 32870	32848	Sp 32870	32810	Sp 32872	32812	Sp 32874	32814	Sp 32876	32816	Sp 32878					
Třinec																				
Třinec-Konská (Trzyniec-Końska)																				
Ropice zastávka																				
Český Těšín	o																			
Český Těšín		7:17		7:46	8:17			8:46		9:46		10:17	10:46		11:46	12:17				
Chotěbuz (Kocobędz)	X	7:21		7:50	8:21			8:50		9:50		10:21	10:50		11:50	12:21				
Albrechtice u Českého Těšína		7:27		7:56	8:27			8:56		9:56		10:27	10:56		11:56	12:27				
Horní Suchá		7:30		7:59	8:30			8:59		9:59		10:30	10:59		11:59	12:30				
Havířov-Suchá		7:32		8:02	8:32			9:02		10:02		10:32	11:02		12:02	12:32				
Havířov střed		7:35		8:04	8:35			9:04		10:04		10:35	11:04		12:04	12:35				
Havířov	o	7:37		8:07	8:37			9:07		10:07		10:37	11:07		12:07	12:37				
Havířov		7:38		8:08	8:38			9:08	X	9:38		10:08	10:38		11:08	12:08				
Šenov		7:42		8:12				9:12		10:12		11:12		X	11:38	12:08				
Ostrava-Bartovice				8:15				9:15		10:15		11:15				12:15				
Ostrava-Kunčice	o	X	7:47	8:20	X	8:47		9:20	X	9:47		10:20	X	10:47	11:20	X	11:47	12:20	X	12:47
Ostrava-Kunčice				7:50	8:21			8:50				10:21			11:21		12:21			
Ostrava-Vitkovice				7:55	8:25			8:55				10:25			11:25		12:25			
Ostrava-Zábřeh				7:57	8:27			8:57				10:27			11:27		12:27			
Ostrava-Svinov	o	X		8:02	8:32			9:02				10:32			11:32		12:32			
Ostrava-Kunčice	X	7:48			X	8:48			X	9:48		10:48		X	11:48		12:48			
Ostrava střed		7:53				8:53				9:53		10:53			11:53		12:53			
Ostrava-Stodolní		7:55				8:55			X	9:55		10:55		X	11:55		12:55			
Ostrava hl. n.		8:00				9:00						11:00					13:00			
Ostrava-Svinov	o	X	8:06		X	9:06						11:06					13:06			
Ostrava-Svinov												11:13					13:13			
Ostrava-Třebovice																	13:24			
Děhylov																	13:24			
Jilešovice																	13:24			
Háj ve Slezsku																	13:24			
Lhotá u Opavy																	13:24			
Mokrý Lazec																	13:24			
Slitina																	13:29			
Opava-Komárov																	13:29			
Opava východ	o								X	9:36			X			X	13:36			

↻ S10 Opava východ - Krnov

⑤10 Opava východ - Krnov - Bruntál - Rýmařov / Moravský Beroun

↔ ODIS

ČD, a.s.	Vlak	3460	3514 Ⓞ	Sp 3480 Ⓞ Ⓡ	3462	3516	3518	3520	3522	3464	3524	3526	3466	3528	3468
Opava východ	27	4:27	5:21	6:14	6:54	7:39	9:39	11:39	13:39	14:55	15:39	17:39	18:54	20:23	21:26
Opava západ		4:32	5:27	6:19	7:02	7:44	9:44	11:44	13:44	15:01	15:44	17:44	19:00	20:29	21:32
Vávrovice		4:38	5:32	6:24	7:07	7:49	9:49	11:49	13:49	15:06	15:49	17:49	19:05	20:34	21:37
Holasovice		4:44	5:37	6:29	7:12	7:54	9:54	11:54	13:54	15:11	15:54	17:54	19:11	20:39	21:43
Skrochovice	o	4:47	5:41	6:32	7:16	7:58	9:58	11:58	13:58	15:16	15:58	17:58	19:15	20:43	21:48
Skrochovice		4:48	5:42	6:32	7:18	7:59	9:59	11:59	13:59	15:18	15:59	17:59	19:18	20:43	21:48
Úvalno		4:53	5:47	6:37	7:22	8:04	10:04	12:04	14:04	15:22	16:04	18:04	19:23	20:48	21:53
Krnov-Cvířín		5:00	5:54	6:43	7:29	8:11	10:11	12:11	14:11	15:29	16:11	18:11	19:30	20:55	22:00
Krnov	o 27	5:04	6:00	6:47	7:34	8:15	10:15	12:15	14:15	15:34	16:15	18:15	19:35	21:00	22:05
Do stanice			Rýmařov			Rýmařov	Rýmařov	Rýmařov	Rýmařov		Rýmařov	Rýmařov		Moravský Beroun	
ČD, a.s.	Vlak	3470													
Opava východ		22:46													
Opava západ		22:52													
Vávrovice		22:57													
Holasovice		23:04													
Skrochovice	o	23:08													
Skrochovice		23:08													
Úvalno		23:14													
Krnov-Cvířín		23:22													
Krnov	o	23:27													
Do stanice															

27 jede v X Ⓞ a 7.IV., 5.VII., 28.IX., 17.XI., nejede 8.IV., Ⓞ mimo nabídku (jiný provozní soubor) 18.XI.

€ S10 Krnov - Opava východ

⑤10 Moravský Beroun / Rýmařov - Bruntál - Krnov - Opava východ

⇔ ODIS

CD, a.s.	Vlak	3461	3463	3465	3501	3513	3515	3517	3467	3519	3469	3521	3523	3525	Sp 3481		
Ze stanice				Bruntál	Moravský Beroun	Rýmařov	Rýmařov	Rýmařov		Rýmařov		Rýmařov	Rýmařov	Rýmařov			
Krnov	X	3:48	4:31	5:24	6:14	7:41	9:41	11:41	X	12:24	13:41	X	14:24	15:41	17:41	19:42	21:01
Krnov-Cvilín		3:52	4:35	5:28	6:18	7:46	9:46	11:46		12:28	13:46		14:28	15:46	17:46	19:47	21:05
Úvalno		3:58	4:41	5:35	6:25	7:52	9:52	11:52		12:35	13:52		14:35	15:52	17:52	19:53	21:10
Skrochovice	O	4:03	4:46	5:40	6:30	7:57	9:57	11:57		12:40	13:57		14:40	15:57	17:57	19:58	21:15
Skrochovice		4:04	4:50	5:43	6:45	8:02	10:02	12:02		12:45	14:02		14:45	16:02	18:02	19:59	21:16
Holasovice		4:08	4:54	5:47	6:49	8:06	10:06	12:06		12:49	14:06		14:49	16:06	18:06	20:03	21:20
Vávrovice		4:13	5:00	5:53	6:54	8:11	10:11	12:11		12:54	14:11		14:54	16:11	18:11	20:08	21:25
Opava západ		4:19	5:06	6:00	7:00	8:18	10:18	12:18		13:01	14:18		15:02	16:18	18:18	20:15	21:33
Opava východ	O X	4:25	5:11	6:06	7:06	8:23	10:23	12:23	X	13:07	14:23	X	15:08	16:23	18:23	20:20	21:38
CD, a.s.	Vlak	3471															
Ze stanice																	
Krnov	X	22:09															
Krnov-Cvilín		22:12															
Úvalno		22:18															
Skrochovice	O	22:22															
Skrochovice		22:23															
Holasovice		22:26															
Vávrovice		22:31															
Opava západ		22:36															
Opava východ	O X	22:40															

27 jede v X ⑥ a 7.IV., 5.VII., 28.IX., 17.XI., nejede 8.IV., ⑥ mimo nabídku (jiný provozní soubor) 18.XI.

↻ S11,12 Opava východ - Hlučín, Kravaře ve Slezsku - Chuchelná

↻11 Opava východ - Kravaře ve Slezsku - Hlučín ↻12 Kravaře ve Slezsku - Chuchelná

↔ ODIS

ČD, a.s.	Vlak	13401 ↳1	13451 ⊙↳	13403 ↳	13453 ⊙↳	13405 ↳1	13455 ⊙↳	13407 ↳	13457 ⊙↳	13409 ↳	13459 ⊙↳	13411 ↳	13461 ⊙↳	13413 ↳	13463 ⊙↳
Opava východ		4:46		5:46		6:46		7:46		8:46		9:46		10:46	
Opava zastávka		4:48		5:48		6:48		7:48		8:48		9:48		10:48	
Malé Hoštice		4:50		5:50		6:50		7:50		8:50		9:50		10:50	
Velké Hoštice		4:54		5:54		6:54		7:54		8:54		9:54		10:54	
Kravaře ve Slezsku	o	4:58		5:58		6:58		7:58		8:58		9:58		10:58	
Kravaře ve Slezsku		↕	X	↕		↕		↕		↕		↕		↕	
Štěpánkovice			5:02			6:02		7:02		8:02		9:02		10:02	
Bolatice			5:06			6:06		7:06		8:06		9:06		10:06	
Chuchelná	o		5:11			6:11		7:11		8:11		9:11		10:11	
			X			6:16		7:16		8:16		9:16		10:16	
Kravaře ve Slezsku		5:00		6:00		7:00		8:00		9:00		10:00		11:00	
Kravaře-Kouty		5:03		6:03		7:03		8:03		9:03		10:03		11:03	
Dolní Benešov - Zábřeh		5:07		6:07		7:07		8:07		9:07		10:07		11:07	
Dolní Benešov		5:12		6:12		7:12		8:12		9:12		10:12		11:12	
Kozmice		5:16		6:16		7:16		8:16		9:16		10:16		11:16	
Hlučín	o	5:20		6:20		7:20		8:20		9:20		10:20		11:20	
ČD, a.s.	Vlak	13415 ↳	13465 ⊙↳	13417 ↳1	13467 ⊙↳	13419 ↳	13469 ⊙↳	13421 ↳1	13471 ⊙↳	13423 ↳	13473 ⊙↳	13425 ↳1	13475 ⊙↳	13427 ↳	13477 ⊙↳
Opava východ		11:46		12:46		13:46		14:46		15:46		16:46		17:46	
Opava zastávka		11:48		12:48		13:48		14:48		15:48		16:48		17:48	
Malé Hoštice		11:50		12:50		13:50		14:50		15:50		16:50		17:50	
Velké Hoštice		11:54		12:54		13:54		14:54		15:54		16:54		17:54	
Kravaře ve Slezsku	o	11:58		12:58		13:58		14:58		15:58		16:58		17:58	
Kravaře ve Slezsku		↕		↕		↕		↕		↕		↕		↕	
Štěpánkovice			12:02			13:02		14:02		15:02		16:02		17:02	
Bolatice			12:06			13:06		14:06		15:06		16:06		17:06	
Chuchelná	o		12:11			13:11		14:11		15:11		16:11		17:11	
			X			13:16		14:16		15:16		16:16		17:16	
Kravaře ve Slezsku		12:00		13:00		14:00		15:00		16:00		17:00		18:00	
Kravaře-Kouty		12:03		13:03		14:03		15:03		16:03		17:03		18:03	
Dolní Benešov - Zábřeh		12:07		13:07		14:07		15:07		16:07		17:07		18:07	
Dolní Benešov		12:12		13:12		14:12		15:12		16:12		17:12		18:12	
Kozmice		12:16		13:16		14:16		15:16		16:16		17:16		18:16	
Hlučín	o	12:20		13:20		14:20		15:20		16:20		17:20		18:20	

↳1 v ⊙ a †

↻ S11,12 Opava východ - Hlučín, Kravaře ve Slezsku - Chuchelná

↻11 Opava východ - Kravaře ve Slezsku - Hlučín ↻12 Kravaře ve Slezsku - Chuchelná

↔ ODIS

ČD, a.s.	Vlak	13429 ↻	13479 ↻ ↻	13431 ↻	13433 ↻	13481 ↻ ↻	13435 ↻	13437 ↻	13483 ↻ ↻						
Opava východ		18:46		19:46	20:46		21:46	22:46							
Opava zastávka		18:48		19:48	20:48		21:48	22:48							
Malé Hoštice		18:50		19:50	20:50		21:50	22:50							
Velké Hoštice		18:54		19:54	20:54		21:54	22:54							
Kravaře ve Slezsku	○	18:58		19:58	20:58		21:58	22:58							
Kravaře ve Slezsku			19:02			21:02			23:02						
Štěpánkovice			19:06			21:06			23:06						
Bolatice			19:11			21:11			23:11						
Chuchelná	○		19:16			21:16			23:16						
Kravaře ve Slezsku		19:00		20:00	21:00		22:00	23:00							
Kravaře-Kouty		19:03		20:03	21:03		22:03	23:03							
Dolní Benešov - Zábřeh		19:07		20:07	21:07		22:07	23:07							
Dolní Benešov		19:12		20:12	21:12		22:12	23:12							
Kozmice		19:16		20:16	21:16		22:16	23:16							
Hlučín	○	19:20		20:20	21:20		22:20	23:20							

€ S11,12 Hlučín - Opava východ, Chuchelná - Kravaře ve Slezsku

⑤11 Hlučín - Kravaře ve Slezsku - Opava východ ⑤12 Chuchelná - Kravaře ve Slezsku

⇔ ODIS

ČD, a.s.	Vlak	13450	13400	13452	13402	13454	13404	13440	13456	13406	13458	13408	13460	13410	13462
Hlučín		4:38	4:42	5:38	6:38	6:42	7:38	7:42	8:38	8:42	9:38	9:42	9:46	9:50	9:54
Kozmice		4:46	5:46	6:46	7:46	8:46	9:46	10:46	11:46	12:46	13:46	14:46	15:46	16:46	17:46
Dolní Benešov		4:50	5:50	6:50	7:50	8:50	9:50	10:50	11:50	12:50	13:50	14:50	15:50	16:50	17:50
Dolní Benešov - Zábřeh		4:54	5:54	6:54	7:54	8:54	9:54	10:54	11:54	12:54	13:54	14:54	15:54	16:54	17:54
Kravaře-Kouty		4:58	5:58	6:58	7:58	8:58	9:58	10:58	11:58	12:58	13:58	14:58	15:58	16:58	17:58
Kravaře ve Slezsku	o	4:44	5:44	6:44	7:44	8:44	9:44	10:44	11:44	12:44	13:44	14:44	15:44	16:44	17:44
Chuchelná	x	4:49	5:49	6:49	7:49	8:49	9:49	10:49	11:49	12:49	13:49	14:49	15:49	16:49	17:49
Bolatice		4:54	5:54	6:54	7:54	8:54	9:54	10:54	11:54	12:54	13:54	14:54	15:54	16:54	17:54
Štěpánkovice		4:58	5:58	6:58	7:58	8:58	9:58	10:58	11:58	12:58	13:58	14:58	15:58	16:58	17:58
Kravaře ve Slezsku	o	5:02	6:02	7:02	8:02	9:02	10:02	11:02	12:02	13:02	14:02	15:02	16:02	17:02	18:02
Kravaře ve Slezsku		5:05	6:05	7:05	8:05	9:05	10:05	11:05	12:05	13:05	14:05	15:05	16:05	17:05	18:05
Velké Hoštice		5:09	6:09	7:09	8:09	9:09	10:09	11:09	12:09	13:09	14:09	15:09	16:09	17:09	18:09
Malé Hoštice		5:11	6:11	7:11	8:11	9:11	10:11	11:11	12:11	13:11	14:11	15:11	16:11	17:11	18:11
Opava zastávka		5:15	6:15	7:15	8:15	9:15	10:15	11:15	12:15	13:15	14:15	15:15	16:15	17:15	18:15
Opava východ	o	13412	13464	13414	13466	13416	13468	13418	13470	13420	13472	13422	13474	13424	13476
Hlučín		10:38	11:38	12:38	13:38	14:38	15:38	16:38	17:38	18:38	19:38	20:38	21:38	22:38	23:38
Kozmice		10:42	11:42	12:42	13:42	14:42	15:42	16:42	17:42	18:42	19:42	20:42	21:42	22:42	23:42
Dolní Benešov		10:46	11:46	12:46	13:46	14:46	15:46	16:46	17:46	18:46	19:46	20:46	21:46	22:46	23:46
Dolní Benešov - Zábřeh		10:50	11:50	12:50	13:50	14:50	15:50	16:50	17:50	18:50	19:50	20:50	21:50	22:50	23:50
Kravaře-Kouty		10:54	11:54	12:54	13:54	14:54	15:54	16:54	17:54	18:54	19:54	20:54	21:54	22:54	23:54
Kravaře ve Slezsku	o	10:58	11:58	12:58	13:58	14:58	15:58	16:58	17:58	18:58	19:58	20:58	21:58	22:58	23:58
Chuchelná		11:44	12:44	13:44	14:44	15:44	16:44	17:44	18:44	19:44	20:44	21:44	22:44	23:44	24:44
Bolatice		11:49	12:49	13:49	14:49	15:49	16:49	17:49	18:49	19:49	20:49	21:49	22:49	23:49	24:49
Štěpánkovice		11:54	12:54	13:54	14:54	15:54	16:54	17:54	18:54	19:54	20:54	21:54	22:54	23:54	24:54
Kravaře ve Slezsku	o	11:58	12:58	13:58	14:58	15:58	16:58	17:58	18:58	19:58	20:58	21:58	22:58	23:58	24:58
Kravaře ve Slezsku		11:02	12:02	13:02	14:02	15:02	16:02	17:02	18:02	19:02	20:02	21:02	22:02	23:02	24:02
Velké Hoštice		11:05	12:05	13:05	14:05	15:05	16:05	17:05	18:05	19:05	20:05	21:05	22:05	23:05	24:05
Malé Hoštice		11:09	12:09	13:09	14:09	15:09	16:09	17:09	18:09	19:09	20:09	21:09	22:09	23:09	24:09
Opava zastávka		11:11	12:11	13:11	14:11	15:11	16:11	17:11	18:11	19:11	20:11	21:11	22:11	23:11	24:11
Opava východ	o	11:15	12:15	13:15	14:15	15:15	16:15	17:15	18:15	19:15	20:15	21:15	22:15	23:15	24:15

Ⓜ1 v Ⓜ a †

€ S11,12 Hlučín - Opava východ, Chuchelná - Kravaře ve Slezsku

⑤11 Hlučín - Kravaře ve Slezsku - Opava východ ⑤12 Chuchelná - Kravaře ve Slezsku

⇔ ODIS

ČD, a.s.	Vlak	13426 ↓ 1	13478 ⊙ ↓	13428 ↓	13430 ↓	13480 ⊙ ↓	13432 ↓	13434 ↓	13482 ⊙ ↓	13436 ↓				
Hlučín		17:38		18:38	19:38		20:38	21:38		22:38				
Kozmice		17:42		18:42	19:42		20:42	21:42		22:42				
Dolní Benešov		17:46		18:46	19:46		20:46	21:46		22:46				
Dolní Benešov - Zábřeh		17:50		18:50	19:50		20:50	21:50		22:50				
Kravaře-Kouty		17:54		18:54	19:54		20:54	21:54		22:54				
Kravaře ve Slezsku	○	17:58		18:58	19:58		20:58	21:58		22:58				
Chuchelná			18:44			20:44			22:44					
Bolatice			18:49			20:49			22:49					
Štěpánkovice			18:54			20:54			22:54					
Kravaře ve Slezsku	○		18:58			20:58			22:58					
Kravaře ve Slezsku		18:02		19:02	20:02		21:02	22:02		23:02				
Velké Hoštice		18:05		19:05	20:05		21:05	22:05		23:05				
Malé Hoštice		18:09		19:09	20:09		21:09	22:09		23:09				
Opava zastávka		18:11		19:11	20:11		21:11	22:11		23:11				
Opava východ	○	18:15		19:15	20:15		21:15	22:15		23:15				

↓ 1 v ⊙ a †

S32 Suchdol nad Odrou - Fulnek a zpět

③32 Suchdol nad Odrou - Fulnek

⇌ ODIS

ČD, a.s.	Vlak	23352	23354	23356	23358	23360	23362	23364	23366	23368	23370	23372	23374		
Suchdol nad Odrou		⊖	⊖	⊖	⊖	⊖	⊖	⊖	⊖	⊖	⊖	⊖	⊖		
Hladké Životice místní nádraží	↔	4:07	5:07	6:07	7:07	9:07	11:07	13:07	14:15	15:07	16:07	17:07	19:07		
Stachovice	↔	4:12	5:12	6:12	7:12	9:12	11:12	13:12	14:20	15:12	16:12	17:12	19:12		
Fulnek	○↔	4:15	5:15	6:15	7:15	9:15	11:15	13:15	14:23	15:15	16:15	17:15	19:15		
Fulnek	○↔	4:19	5:19	6:19	7:19	9:19	11:19	13:19	14:27	15:19	16:19	17:19	19:19		

ČD, a.s.	Vlak	23351	23353	23355	23357	23359	23361	23363	23365	23367	23369	23371	23373		
Fulnek	↔	4:41	5:41	6:41	8:41	10:41	12:41	13:41	14:41	15:41	16:41	17:41	19:41		
Stachovice	↔	4:44	5:44	6:44	8:44	10:44	12:44	13:44	14:44	15:44	16:44	17:44	19:44		
Hladké Životice místní nádraží	↔	4:47	5:47	6:47	8:47	10:47	12:47	13:47	14:47	15:47	16:47	17:47	19:47		
Suchdol nad Odrou	○↔	4:53	5:53	6:53	8:53	10:53	12:53	13:53	14:53	15:53	16:53	17:53	19:53		

🚆 S33 Suchdol nad Odrou - Budišov nad Budišovkou

📍 S33 Suchdol nad Odrou - Odry - Budišov nad Budišovkou

↔ ODIS

ČD, a.s.	Vlak	13300	13302	13304	13306	13308	13310	13312	13314	13316	13318	13320	13322	13324	13326													
Suchdol nad Odrou	↗	5:10	6:15	7:10	↗	8:10	9:10	11:15	13:10	↗	14:15	15:10	↗	16:10	17:15	↗	18:10	19:10	21:31									
Mankovice	×	5:16	×	6:21	×	7:16	×	8:16	×	9:16	×	11:21	×	13:16	×	14:21	×	15:16	×	16:16	×	17:21	×	18:16	×	19:16	×	21:37
Odry	○	5:23	×	6:28	×	7:23	↗	8:23	×	9:23	×	11:28	×	13:23	×	14:28	×	15:23	×	16:23	×	17:28	↗	18:23	×	19:23	×	21:43
Odry	↖	5:31	↗	6:31	↖	7:31	↖	8:25	↖	9:25	↖	11:30	↖	13:25	↖	14:31	↖	15:31	↖	16:31	↖	17:31	↖	18:25	↖	19:25	↖	21:44
Odry-Loučky	×	5:34	×	6:34	×	7:34	×	8:28	×	9:28	×	11:33	×	13:28	×	14:34	×	15:34	×	16:34	×	17:34	×	18:28	×	19:28	×	21:47
Jakubovice nad Odrou	×	5:37	×	6:37	×	7:37	×	8:31	×	9:31	×	11:36	×	13:31	×	14:37	×	15:37	×	16:37	×	17:37	×	18:31	×	19:31	×	21:51
Helmánky	↖	5:43	↖	6:43	↖	7:43	↖	8:37	↖	9:37	↖	11:42	↖	13:37	↖	14:43	↖	15:43	↖	16:43	↖	17:43	↖	18:37	↖	19:37	↖	21:56
Klokočov	×	5:48	×	6:48	×	7:48	×	8:42	×	9:42	×	11:47	×	13:42	×	14:48	×	15:48	×	16:48	×	17:48	×	18:42	×	19:42	×	22:01
Vítkov	○	5:59	↗	6:59	↗	7:59	↗	8:53	↗	9:53	↗	11:58	↗	13:53	↗	14:59	↗	15:59	↗	16:59	↗	17:59	↗	18:53	↗	19:53	↗	22:09
Vítkov	↖	6:01	↖	25	↖	8:01	↖	25	↖	10:01	↖	25	↖	12:01	↖	25	↖	14:01	↖	15:01	↖	16:01	↖	18:01	↖	19:01	↖	22:10
Černá ve Slezsku	×	6:06	×	8:06	×	10:06	×	12:06	×	14:06	×	15:06	×	16:06	×	17:06	×	18:06	×	19:06	×	20:06	×	21:06	×	22:06	×	22:15
Svatoňovice	↖	6:12	↖	8:12	↖	10:12	↖	12:12	↖	14:12	↖	15:12	↖	16:12	↖	17:12	↖	18:12	↖	19:12	↖	20:12	↖	21:12	↖	22:12	↖	22:21
Budišov nad Budišovkou	○	6:22	↗	25	↗	8:22	↗	25	↗	10:22	↗	25	↗	12:22	↗	25	↗	14:22	↗	15:22	↗	16:22	↗	18:22	↗	19:22	↗	22:31

25 jede v 6) a †

41 jede v 5) a 6.IV., 4.VII., 27.IX., 16.XI., nejede 7.IV., 17.XI.

€ S33 Budišov nad Budišovkou - Suchdol nad Odrou

€33 Budišov nad Budišovkou - Odry - Suchdol nad Odrou

⇔ ODIS

ČD, a.s.	Vlak	13301	13303	13305	13307	13309	13311	13313	13315	13317	13319	13321	13323	13325	13327
Budišov nad Budišovkou			4:40		6:40			9:40	11:40		13:40		15:40	16:40	17:40
Svatoňovice		27	4:49		6:49			9:49	11:49	25	13:49		15:49	16:49	17:49
Černá ve Slezsku			x 4:55		x 6:55			x 9:55	x 11:55		x 13:55		x 15:55	x 16:55	x 17:55
Vítkov	o		5:00		7:00			10:00	12:00	25	14:00		16:00	17:00	18:00
Vítkov			5:03	x 6:03	7:03	x 8:05		10:05	12:05		14:03	x 15:03	16:03	17:03	18:03
Klokočov			x 5:12	x 6:12	x 7:12	x 8:14		x 10:14	x 12:14		x 14:12	x 15:12	x 16:12	x 17:12	x 18:12
Heřmánky			5:17	6:17	7:17	8:19		10:19	12:19		14:17	15:17	16:17	17:17	18:17
Jakubčovice nad Odrou			x 5:23	6:23	x 7:23	x 8:25		x 10:25	x 12:25		x 14:23	x 15:23	x 16:23	x 17:23	x 18:23
Odry-Loučky			x 5:26	x 6:26	x 7:26	x 8:28		x 10:28	x 12:28		x 14:26	x 15:26	x 16:26	x 17:26	x 18:26
Odry	o		5:30	6:30	7:30	8:32		10:32	12:32		14:30	15:30	16:30	17:30	18:30
Odry		27	4:23	5:33	6:33	7:33	8:33	9:33	10:33	12:33	13:33	14:33	15:33	16:33	17:33
Mankovice			x 4:29	x 5:39	x 6:39	x 7:39	x 8:39	x 9:39	x 10:39	x 12:39	x 13:39	x 14:39	x 15:39	x 16:39	x 17:39
Suchdol nad Odrou	o	27	4:36	5:46	6:46	7:46	8:46	9:46	10:46	12:46	13:46	14:46	15:46	16:46	17:46
ČD, a.s.	Vlak	13329													
Budišov nad Budišovkou															
Svatoňovice															
Černá ve Slezsku															
Vítkov	o														
Vítkov			20:05												
Klokočov			x 20:14												
Heřmánky			20:19												
Jakubčovice nad Odrou			x 20:25												
Odry-Loučky			x 20:28												
Odry	o		20:32												
Odry			20:33												
Mankovice			x 20:39												
Suchdol nad Odrou	o		20:46												

25 jede v 6 a †

27 jede v x 6 a 7.IV., 5.VII., 28.IX., 17.XI., nejede 8.IV., 18.XI.

41 jede v 5 a 6.IV., 4.VII., 27.IX., 16.XI., nejede 7.IV., 17.XI.

↻ S86 Frýdlant nad Ostravicí - Valašské Meziříčí

⑤86 Frýdlant nad Ostravicí - Frenštát pod Radhoštěm - Valašské Meziříčí

↔ ODIS

ČD, a.s.	Vlak	13100 ⓐ Ⓜ	13102 ⓐ Ⓜ	13104 ⓐ Ⓜ	13106 ⓐ Ⓜ	13108 ⓐ Ⓜ	13110 ⓐ Ⓜ	13112 ⓐ1 Ⓜ	13114 ⓐ Ⓜ	13116 ⓐ Ⓜ	13118 ⓐ Ⓜ	13120 ⓐ Ⓜ	13122 ⓐ Ⓜ	13124 ⓐ Ⓜ	13126 ⓐ Ⓜ
Frýdlant nad Ostravicí			4:49 ✕	5:19 ✕	5:49 ✕	6:49 ✕	7:19		7:49 ✕	8:19		8:49	9:19 ✕	10:19 ✕	10:49
Čeladná			4:54	5:24	5:54	6:54	7:24		7:54 ✕	8:24		8:54	9:24	10:24	10:54
Kunčice pod Ondřejníkem			5:01	5:31	6:01	7:01	7:31		8:01	8:31		9:00	9:31	10:31	11:01
Frenštát p.R.	o		5:07 ✕	5:37 ✕	6:07	7:07 ✕	7:37		8:07 ✕	8:37		9:06 ✕	9:37	10:37	11:07
Frenštát p.R.		4:32	5:22		6:23	7:11		7:46	8:11		8:46	9:11	9:46	10:46	11:11
Frenštát p.R. město		4:35	5:26		6:26 ✕	7:13		7:48 ✕	8:13		8:48	9:13	9:48 ✕	10:47	11:13
Veřovice		4:43	5:34		6:39			8:01			9:01		10:01		
Mořkov hlavní trať		4:49	5:40		6:46			8:06			9:06		10:06		
Hostašovice		4:56	5:47		6:51			8:11			9:11		10:11		
Valašské Meziříčí	o	5:06 ✕	5:57		7:00			8:22			9:22		10:22		
ČD, a.s.	Vlak	13128 ⓐ2 Ⓜ	13130 ⓐ Ⓜ	13132 ⓐ3 Ⓜ	13134 ⓐ Ⓜ	13136 ⓐ Ⓜ	13138 ⓐ Ⓜ	13140 ⓐ Ⓜ	13142 ⓐ Ⓜ	13144 ⓐ2 Ⓜ	13146 ⓐ Ⓜ	13148 ⓐ Ⓜ	13150 ⓐ Ⓜ	13152 ⓐ4 Ⓜ1	
Frýdlant nad Ostravicí		11:19 ✕	12:19 ✕	13:19 ✕	14:19 ✕	14:49 ✕	15:19 ✕	15:49 ✕	16:19 ✕	17:19 ✕	17:49 ✕	18:49			
Čeladná		11:24	12:24	13:24	14:24	14:54	15:24	15:54	16:24	17:24	17:54	18:54			
Kunčice pod Ondřejníkem		11:31	12:31	13:31	14:31	15:01	15:31	16:01	16:31	17:31	18:01	19:01			
Frenštát p.R.	o	11:37 ✕	12:37 ✕	13:37	14:37	15:07 ✕	15:37	16:07	16:37 ✕	17:37	18:07 ✕	19:07			
Frenštát p.R.		11:46	12:46	13:46	14:46	15:16	15:46	16:16	16:46	17:46	18:11		19:46	22:16	
Frenštát p.R. město		11:48 ✕	12:47	13:48	14:48 ✕	15:17	15:48 ✕	16:17	16:48	17:48 ✕	18:13		19:48	22:18	
Veřovice		12:01		14:01	15:01		16:01		17:01	18:01		20:01	22:31		
Mořkov hlavní trať		12:06		14:06	15:06		16:06		17:06	18:06		20:06	22:36		
Hostašovice		12:11		14:11	15:11		16:11		17:11	18:11		20:11	22:41		
Valašské Meziříčí	o	12:22		14:22 ✕	15:22		16:22		17:22	18:22		20:22	22:52		

Ⓜ jede v Ⓜ a †
ⓐ1 v Ⓜ a †

ⓐ2 Frenštát p.R. - Valašské Meziříčí v Ⓜ a †
ⓐ3 v ✕

ⓐ4 v ✕ a Ⓜ
ⓐe1 v ✕ a Ⓜ

€ S86 Valašské Meziříčí - Frýdlant nad Ostravicí

€86 Valašské Meziříčí - Frenštát pod Radhoštěm - Frýdlant nad Ostravicí

⇔ ODIS

ČD, a.s.	Vlak	13101 ø	13103 ø	13105 ø	13107 ø	13109 ø	13111 ø	13113 ø	13115 ø	13117 ø	13119 ø	13121 ø	13123 ø	13125 ø	13127 ø
Valašské Meziříčí			4:37		5:37	6:17	7:13		8:37	9:37		11:37	12:37		13:37
Hostašovice			4:47		5:47	6:27	7:23		8:47	9:47		11:47	12:47		13:47
Mořkov hlavní trať			4:52		5:52	6:31	7:28		8:52	9:52		11:52	12:52		13:52
Veřovice			5:00		6:00	6:38	7:35		9:00	10:00		12:00	13:00		14:00
Frenštát p.R. město	o	4:18	5:09		6:09	6:48	7:44	8:18	9:09	10:09	11:18	12:09	13:09	13:39	14:09
Frenštát p.R.		4:21	5:12		6:12	6:49	7:47	8:21	9:12	10:12	11:20	12:12	13:12	13:42	14:12
Frenštát p.R.		4:22	5:22	5:52	6:22	6:52	7:52	8:22	9:22	10:22	11:22	12:22	13:22	13:52	14:22
Kunčice pod Ondřejníkem		4:30	5:30	6:00	6:30	7:00	8:00	8:30	9:30	10:30	11:30	12:30	13:30	14:00	14:30
Čeladná		4:35	5:35	6:05	6:35	7:05	8:05	8:35	9:35	10:35	11:35	12:35	13:35	14:05	14:35
Frýdlant nad Ostravicí	o	4:40	5:40	6:10	6:40	7:10	8:10	8:40	9:40	10:40	11:40	12:40	13:40	14:10	14:40
ČD, a.s.	Vlak	13129 ø	13131 ø	13133 ø	13135 ø	13137 ø	13139 ø	13141 ø	13143 ø						
Valašské Meziříčí		14:37		15:37		16:37	17:37	19:37	21:37						
Hostašovice		14:47		15:47		16:47	17:47	19:47	21:47						
Mořkov hlavní trať		14:52		15:52		16:52	17:52	19:52	21:52						
Veřovice		15:00		16:00		17:00	18:00	20:00	22:00						
Frenštát p.R. město	o	15:09	15:39	16:09	16:39	17:09	18:09	20:09	22:09						
Frenštát p.R.		15:12	15:42	16:12	16:42	17:12	18:12	20:12	22:12						
Frenštát p.R.		15:22	15:52	16:22	16:52	17:22	18:22								
Kunčice pod Ondřejníkem		15:30	16:00	16:30	17:00	17:30	18:30								
Čeladná		15:35	16:05	16:35	17:05	17:35	18:35								
Frýdlant nad Ostravicí	o	15:40	16:10	16:40	17:10	17:40	18:40								

ø jede v ø a †

ø2 v ø

ø4 v ø, ø, † a 6.IV., 4.VII., 27.IX., 16.XI.

øø1 v ø a ø

ø1 Valašské Meziříčí - Frenštát p.R. v ø a †

ø3 Frenštát p.R. město - Frýdlant nad Ostravicí

ø5 v ø a ø

S1 Ostrava-Svinov - Opava východ a zpět

⑤1 Opava východ - Ostrava-Svinov

⇔ ODIS

			3400				Vlak	ČD, a.s.	Vlak				3401			
			23:35				↓	Ostrava-Svinov	○				4:12			
			23:38					Ostrava-Třebovice					4:09			
			23:43					Děhylov					4:04			
			x23:46					Jilešovice				x	4:01			
			23:49					Háj ve Slezsku					3:58			
			x23:52					Lhota u Opavy				x	3:53			
			x23:54					Mokré Lazce				x	3:52			
			23:57					Štítina					3:50			
			0:00					Opava-Komárov					3:46			
			0:05					○ Opava východ	↑				3:42			

↻ S2 Ostrava-Svinov - Čadca

↻2 Ostrava-Svinov - Havířov - Český Těšín - Mosty u Jablunkova

↻ ODIS

ČD, a.s.	Vlak	2901	2901	2903	2905	2907	2905	2909	2911	2913	2907	2915	2917	2919			
		↻	↻	↻	↻	↻	↻	↻	↻	↻	↻	↻	↻	↻			
Ostrava-Svinov			4:21				6:21		7:21		8:21		9:21		11:21	12:21	13:21
Ostrava hl. n.	o		4:27				6:27		7:27		8:27		9:27		11:27	12:27	13:27
Ostrava hl. n.			4:29				6:29		7:29		8:29		9:29		11:29	12:29	13:29
Ostrava Stodolní			4:32				6:32		7:32		8:32		9:32		11:32	12:32	13:32
Ostrava střed			4:35				6:35		7:35		8:35		9:35		11:35	12:35	13:35
Ostrava-Kunčičky																	
Ostrava-Kunčice	o		4:41				6:41		7:41		8:41		9:41		11:41	12:41	13:41
Ostrava-Kunčice			4:42				6:42		7:42		8:42		9:42		11:42	12:42	13:42
Ostrava-Bartovice																	
Šenov			4:46				6:46		7:46		8:46		9:46		11:46	12:46	13:46
Havířov	o		4:50				6:50		7:50		8:50		9:50		11:50	12:50	13:50
Havířov			4:51				6:51		7:51		8:51		9:51		11:51	12:51	13:51
Havířov střed			4:54				6:54		7:54		8:54		9:54		11:54	12:54	13:54
Havířov-Suchá			4:56				6:56		7:56		8:56		9:56		11:56	12:56	13:56
Horní Suchá			4:59				6:59		7:59		8:59		9:59		11:59	12:59	13:59
Albrechtice u Českého Těšína			5:02				7:02		8:02		9:02		10:02		11:02	13:02	14:02
Chotěbuz (Kocobědž)																	
Český Těšín	o		5:10				7:10		8:10		9:10		10:10		11:10	13:10	14:10
Český Těšín			5:15				7:15		8:15		9:15		10:15		11:15	13:15	14:15
Ropice zastávka			5:18				7:18		8:18		9:18		10:18		11:18	13:18	14:18
Třinec-Konská (Trzyniec-Końska)			5:21				7:21		8:21		9:21		10:21		11:21	13:21	14:21
Třinec	o		5:24				7:24		8:24		9:24		10:24		11:24	13:24	14:24
Třinec			5:25				7:25		8:25		9:25		10:25		11:25	13:25	14:25
Třinec centrum			5:28				7:28		8:28		9:28		10:28		11:28	13:28	14:28
Vendryně (Wedrynia)			5:30				7:30		8:30		9:30		10:30		11:30	13:30	14:30
Bystřice			5:34				7:34		8:34		9:34		10:34		11:34	13:34	14:34
Hrádek			5:37				7:37		8:37		9:37		10:37		11:37	13:37	14:37
Návsí	o		5:40				7:40		8:40		9:40		10:40		11:40	13:40	14:40
Návsí			5:41				7:41		8:41		9:41		10:41		11:41	13:41	14:41
Bocanovice			5:14				7:45		8:45		9:45		10:45		11:45	13:45	14:45
Mosty u Jablunkova	o		5:19				7:50		8:50		9:50		10:50		11:50	13:50	14:50
Mosty u Jablunkova			5:20														
Mosty u Jablunkova zastávka			5:22				6:55				8:55			11:55			
Svrčinovec zast. z			5:26				7:01				9:01			11:57			
Čadca	o		5:30				7:05				9:05			12:01			
														12:05			

↻1 kapacita 140

↻1 kapacita 300

↻ S2 Ostrava-Svinov - Čadca

↻2 Ostrava-Svinov - Havířov - Český Těšín - Mosty u Jablunkova

↻ ODIS

ČD, a.s.	Vlak	2909	2821	2823	2911	2825	2827	2829	2831	2833	2835	2837	2839	
		↻ ↻ ↻ ↻ ↻	↻ ↻ ↻ ↻ ↻	↻ ↻ ↻ ↻ ↻	↻ ↻ ↻ ↻ ↻	↻ ↻ ↻ ↻ ↻	↻ ↻ ↻ ↻ ↻	↻ ↻ ↻ ↻ ↻	↻ ↻ ↻ ↻ ↻	↻ ↻ ↻ ↻ ↻	↻ ↻ ↻ ↻ ↻	↻ ↻ ↻ ↻ ↻	↻ ↻ ↻ ↻ ↻	
Ostrava-Svinov		14:21	15:21	16:21	17:21	18:21	19:21	20:21	21:21	22:21	23:21			
Ostrava hl. n.	o	14:27	15:27	16:27	17:27	18:27	19:27	20:27	21:27	22:27	23:27			
Ostrava hl. n.		14:29	15:29	16:29	17:29	18:29	19:29	20:29	21:29	22:29	23:29			
Ostrava-Štrodolní		14:32	15:32	16:32	17:32	18:32	19:32	20:32	21:32	22:32	23:32			
Ostrava střed		14:35	15:35	16:35	17:35	18:35	19:35	20:35	21:35	22:35	23:35			
Ostrava-Kunčičky		14:41	15:41	16:41	17:41	18:41	19:41	20:41	21:41	22:41	23:41			
Ostrava-Kunčice	o	14:41	15:41	16:41	17:41	18:41	19:41	20:41	21:41	22:41	23:41			
Ostrava-Kunčice		14:42	15:42	16:42	17:42	18:42	19:42	20:42	21:42	22:42	23:42			
Ostrava-Bartovice		14:46	15:46	16:46	17:46	18:46	19:46	20:46	21:46	22:46	23:46			
Šenov		14:50	15:50	16:50	17:50	18:50	19:50	20:50	21:50	22:50	23:50			
Havířov	o	14:50	15:50	16:50	17:50	18:50	19:50	20:50	21:50	22:50	23:50			
Havířov střed		14:51	15:51	16:51	17:51	18:51	19:51	20:51	21:51	22:51	23:51			
Havířov střed		14:54	15:54	16:54	17:54	18:54	19:54	20:54	21:54	22:54	23:54			
Havířov-Suchá		14:56	15:56	16:56	17:56	18:56	19:56	20:56	21:56	22:56	23:56			
Horní Suchá		14:59	15:59	16:59	17:59	18:59	19:59	20:59	21:59	22:59	23:59			
Albrechtice u Českého Těšína		15:02	16:02	17:02	18:02	19:02	20:02	21:02	22:02	23:02	0:02			
Chotěbuz (Kocobědz)		15:10	16:10	17:10	18:10	19:10	20:10	21:10	22:10	23:10	0:10			
Český Těšín	o	15:10	16:10	17:10	18:10	19:10	20:10	21:10	22:10	23:10	0:10			
Český Těšín		15:15	16:15	17:15	18:15	19:15	20:15	21:15	22:15	23:15				
Ropice zastávka		15:18	16:18	17:18	18:18	19:18	20:18	21:18	22:18	23:18				
Třinec-Konšská (Trzyniec-Końska)		15:21	16:21	17:21	18:21	19:21	20:21	21:21	22:21	23:21				
Třinec	o	15:24	16:24	17:24	18:24	19:24	20:24	21:24	22:24	23:24				
Třinec		15:25	16:25	17:25	18:25	19:25	20:25	21:25	22:25	23:25				
Třinec centrum		15:28	16:28	17:28	18:28	19:28	20:28	21:28	22:28	23:28				
Vendryně (Wedrynia)		15:30	16:30	17:30	18:30	19:30	20:30	21:30	22:30	23:30				
Bystřice		15:34	16:34	17:34	18:34	19:34	20:34	21:34	22:34	23:34				
Hrádek		15:37	16:37	17:37	18:37	19:37	20:37	21:37	22:37	23:37				
Návsí	o	15:40	16:40	17:40	18:40	19:40	20:40	21:40	22:40	23:40				
Návsí		15:41	16:41	17:41	18:41	19:41	20:41	21:41	22:41					
Bocanovice		15:45	16:45	17:45	18:45	19:45	20:45	21:45	22:45					
Mosty u Jablunkova	o	15:50	16:50	17:50	18:50	19:50	20:50	21:50	22:50					
Mosty u Jablunkova		14:55			16:55						22:51			
Mosty u Jablunkova zastávka		14:57			16:57						22:53			
Svrčinovec zast. z		15:01			17:01						22:57			
Čadca	o	15:05			17:05						23:01			

↻1 kapacita 140

↻1 kapacita 300

↻ z oběhových důvodů zadána vyšší kapacita

€ S2 Čadca - Ostrava-Svinov

②2 Mosty u Jablunkova - Český Těšín - Havířov - Ostrava-Svinov

⇔ ODIS

ČD, a.s.	Vlak	2800	2802	2900	2804	2902	2806	2808	2904	2810	2812	2906	2814	2816	2818
		↳ Ⓜ Ⓜ①	↳ Ⓜ Ⓜ①	↳ Ⓜ Ⓜ①	↳ Ⓜ Ⓜ①	↳ Ⓜ Ⓜ①	↳ Ⓜ Ⓜ①	↳ Ⓜ Ⓜ①	↳ Ⓜ Ⓜ①	↳ Ⓜ Ⓜ①	↳ Ⓜ Ⓜ①	↳ Ⓜ Ⓜ①	↳ Ⓜ Ⓜ①	↳ Ⓜ Ⓜ①	↳ Ⓜ Ⓜ①
Čadca				4:28		5:55			7:55			9:55			
Svrčinovec zast. z				4:31		5:58			7:58			9:58			
Mosty u Jablunkova zastávka				4:35		6:02			8:02			10:02			
Mosty u Jablunkova	○			4:38		6:05			8:05			10:05			
Mosty u Jablunkova			4:10	4:39			6:10	7:10		8:10	9:10		10:10	11:10	12:10
Bocanovice			4:15	4:44			6:15	7:15		8:15	9:15		10:15	11:15	12:15
Návsí	○		4:18	4:47			6:18	7:18		8:18	9:18		10:18	11:18	12:18
Návsí			4:19		5:19		6:19	7:19		8:19	9:19		10:19	11:19	12:19
Hrádek			4:22		5:22		6:22	7:22		8:22	9:22		10:22	11:22	12:22
Bystřice			4:25		5:25		6:25	7:25		8:25	9:25		10:25	11:25	12:25
Vendryně (Wędrynia)			4:28		5:28		6:28	7:28		8:28	9:28		10:28	11:28	12:28
Třinec centrum			4:31		5:31		6:31	7:31		8:31	9:31		10:31	11:31	12:31
Třinec	○		4:33		5:33		6:33	7:33		8:33	9:33		10:33	11:33	12:33
Třinec			4:34		5:34		6:34	7:34		8:34	9:34		10:34	11:34	12:34
Třinec-Koňská (Trzyniec-Końska)			4:37		5:37		6:37	7:37		8:37	9:37		10:37	11:37	12:37
Ropice zastávka			4:39		5:39		6:39	7:39		8:39	9:39		10:39	11:39	12:39
Český Těšín	○		4:42		5:42		6:42	7:42		8:42	9:42		10:42	11:42	12:42
Český Těšín		3:47	4:47		5:47		6:47	7:47		8:47	9:47		10:47	11:47	12:47
Chotěbuz (Kocobędz)															
Albrechtice u Českého Těšína		3:55	4:55		5:55		6:55	7:55		8:55	9:55		10:55	11:55	12:55
Horní Suchá		3:58	4:58		5:58		6:58	7:58		8:58	9:58		10:58	11:58	12:58
Havířov-Suchá		4:01	5:01		6:01		7:01	8:01		9:01	10:01		11:01	12:01	13:01
Havířov střed		4:03	5:03		6:03		7:03	8:03		9:03	10:03		11:03	12:03	13:03
Havířov	○	4:06	5:06		6:06		7:06	8:06		9:06	10:06		11:06	12:06	13:06
Havířov		4:07	5:07		6:07		7:07	8:07		9:07	10:07		11:07	12:07	13:07
Šenov		4:11	5:11		6:11		7:11	8:11		9:11	10:11		11:11	12:11	13:11
Ostrava-Bartovice															
Ostrava-Kunčice	○	4:16	5:16		6:16		7:16	8:16		9:16	10:16		11:16	12:16	13:16
Ostrava-Kunčice		4:17	5:17		6:17		7:17	8:17		9:17	10:17		11:17	12:17	13:17
Ostrava-Kunčický															
Ostrava střed		4:22	5:22		6:22		7:22	8:22		9:22	10:22		11:22	12:22	13:22
Ostrava-Stodolní		4:24	5:24		6:24		7:24	8:24		9:24	10:24		11:24	12:24	13:24
Ostrava hl. n.	○	4:27	5:27		6:27		7:27	8:27		9:27	10:27		11:27	12:27	13:27
Ostrava hl. n.		4:29	5:29		6:29		7:29	8:29		9:29	10:29		11:29	12:29	13:29
Ostrava-Svinov	○	4:35	5:35		6:35		7:35	8:35		9:35	10:35		11:35	12:35	13:35

Ⓜ① kapacita 140

Ⓜ① kapacita 300

€ S2 Čadca - Ostrava-Svinov

②2 Mosty u Jablunkova - Český Těšín - Havířov - Ostrava-Svinov

↔ ODIS

ČD, a.s.	Vlak	2908	2820	2822	2824	2910	2826	2828	2912	2830	2832	2834	2836	2838
		↳ ①	↳ ①	↳ ①	↳ ①	↳ ①	↳ ①	↳ ①	↳ ①	↳ ①	↳ ①	↳ ①	↳ ①	↳ ①
Čadca		12:55				15:55			17:55					
Svrčinovec zast. z		13:02				16:02			18:02					
Mosty u Jablunkova zastávka		13:05				16:05			18:05					
Mosty u Jablunkova	○													
Bocanovice			13:10	14:10	15:10		16:10	17:10		18:10	19:10	20:10	21:10	
Návsí	○		13:15	14:15	15:15		16:15	17:15		18:15	19:15	20:15	21:15	
Návsí			13:18	14:18	15:18		16:18	17:18		18:18	19:18	20:18	21:18	
Návsí			13:19	14:19	15:19		16:19	17:19		18:19	19:19	20:19	21:19	22:19
Hrádek			13:22	14:22	15:22		16:22	17:22		18:22	19:22	20:22	21:22	22:22
Bystřice			13:25	14:25	15:25		16:25	17:25		18:25	19:25	20:25	21:25	22:25
Vendryně (Wędrynia)			13:28	14:28	15:28		16:28	17:28		18:28	19:28	20:28	21:28	22:28
Třinec centrum			13:31	14:31	15:31		16:31	17:31		18:31	19:31	20:31	21:31	22:31
Třinec	○		13:33	14:33	15:33		16:33	17:33		18:33	19:33	20:33	21:33	22:33
Třinec			13:34	14:34	15:34		16:34	17:34		18:34	19:34	20:34	21:34	22:34
Třinec-Konská (Trzyniec-Końska)			13:37	14:37	15:37		16:37	17:37		18:37	19:37	20:37	21:37	22:37
Ropice zastávka			13:39	14:39	15:39		16:39	17:39		18:39	19:39	20:39	21:39	22:39
Český Těšín	○		13:42	14:42	15:42		16:42	17:42		18:42	19:42	20:42	21:42	22:42
Český Těšín			13:47	14:47	15:47		16:47	17:47		18:47	19:47	20:47	21:47	22:47
Chotěbuz (Kocobędz)														
Albrechtice u Českého Těšína			13:55	14:55	15:55		16:55	17:55		18:55	19:55	20:55	21:55	22:55
Horní Suchá			13:58	14:58	15:58		16:58	17:58		18:58	19:58	20:58	21:58	22:58
Havířov-Sučhá			14:01	15:01	16:01		17:01	18:01		19:01	20:01	21:01	22:01	23:01
Havířov střed			14:03	15:03	16:03		17:03	18:03		19:03	20:03	21:03	22:03	23:03
Havířov	○		14:06	15:06	16:06		17:06	18:06		19:06	20:06	21:06	22:06	23:06
Havířov			14:07	15:07	16:07		17:07	18:07		19:07	20:07	21:07	22:07	23:07
Šenov			14:11	15:11	16:11		17:11	18:11		19:11	20:11	21:11	22:11	23:11
Ostrava-Bartovice														
Ostrava-Kunčice	○		14:16	15:16	16:16		17:16	18:16		19:16	20:16	21:16	22:16	23:16
Ostrava-Kunčice			14:17	15:17	16:17		17:17	18:17		19:17	20:17	21:17	22:17	23:17
Ostrava-Kunčický														
Ostrava střed			14:22	15:22	16:22		17:22	18:22		19:22	20:22	21:22	22:22	23:22
Ostrava-Stodolní			14:24	15:24	16:24		17:24	18:24		19:24	20:24	21:24	22:24	23:24
Ostrava hl. n.	○		14:27	15:27	16:27		17:27	18:27		19:27	20:27	21:27	22:27	23:27
Ostrava hl. n.			14:29	15:29	16:29		17:29	18:29		19:29	20:29	21:29	22:29	23:29
Ostrava-Svinov	○		14:35	15:35	16:35		17:35	18:35		19:35	20:35	21:35	22:35	23:35

① kapacita 140

① kapacita 300

Ⅴ z oběhových důvodů zadána vyšší kapacita

↻ S3 + S4 Petrovice u Karviné - Hranice na Moravě, Studénka - Mošnov, Ostrava Airport

③ Bohumín - Ostrava-Svinov - Studénka - Suchdol nad Odrou - Hranice na Moravě ④ Petrovice u Karviné - Bohumín - Ostrava-Svinov - Studénka - Mošnov, Ostrava Airport

↻
ODIS

CD, a.s.	Vlak	3300	3000	3302	3304	3002	3004	3006	3310	3312	3008	3314	3316	3010	3012		
Petrovice u Karviné				✕	5:46		✕	7:46					✕	14:11	✕	16:36	
Závada				~	x 5:49		x 7:49						~	x14:14	~	x16:39	
Dětmarovice				~	5:53		7:53						~	14:18	~	16:43	
Dolní Lutyně				~	x 5:56		x 7:56						~	x14:21	~	x16:46	
Bohumín	○			✕	6:00		8:00						✕	14:25	✕	16:50	
Bohumín			4:48		6:02		8:01									14:26	
Ostrava hl. n.	○		4:53		6:07		8:06									14:31	
Ostrava hl. n.			4:54		6:08		8:09									14:32	
Ostrava-Mariánské Hory			x 4:56		x 6:10						12:58				x13:00	x14:34	
Ostrava-Svinov	○		5:00		6:14		✕	8:15			13:04				13:04	14:38	
Ostrava-Svinov			5:06		6:15		7:36				13:06				14:40		
Polanka nad Odrou			x 5:09		x 6:18		x 7:39				x13:09				x14:43		
Jistebník			5:12		6:21		7:42				13:12				14:46		
Studénka	○		5:18		6:27		7:48				13:18				14:52		
Studénka			5:19				7:49		41	9:19					13:19	41	16:19
Sedlnice			x 5:24		~		x 7:54		~	x 9:24					x13:24	~	x16:24
Mošnov, Ostrava Airport	○		5:28		~		7:58		41	9:28					13:28	41	16:28
Studénka					6:28						12:10				14:53		
Hladké Životice					x 6:31						x12:14				x14:56		
Suchdol nad Odrou	○				6:35						12:19				15:00		
Suchdol nad Odrou			4:20		5:36		6:36				10:20				12:20	14:35	15:35
Jeseník nad Odrou			x 4:24		x 5:40		x 6:40				x10:25				x12:25	x14:40	x15:40
Polom			4:29		5:45		6:45				10:36				12:35	14:45	15:45
Bělotín			x 4:33		x 5:49		x 6:49				x10:40				x12:40	x14:50	x15:50
Hranice na Moravě	○		4:38		5:54		6:54				10:45				12:45	14:55	15:55

41 jede 10.VI. – 30.IX.

€ S3 + S4 Hranice na Moravě - Petrovice u Karviné, Mošnov - Studénka, Ostrava Airport

③ Hranice na Moravě - Suchdol nad Odrou - Studénka - Ostrava-Svinov - Bohumín ⑤4 Mošnov, Ostrava Airport - Studénka - Ostrava-Svinov - Bohumín - Petrovice u Karviné

↔
ODIS

ČD, a.s.	Vlak	3301	3303	3003	3305	3307	3005	3309	3007	3311	3313	3009	3315	3317	3011
Hranice na Moravě		4:26	5:32		6:32	8:05		11:15			13:15		15:05	16:05	
Bělotín		x 4:30	x 5:36		x 6:36	x 8:10		x11:20			x13:20		x15:10	x16:10	
Polom		4:34	5:40		6:40	8:15		11:30			13:30		15:15	16:15	
Jeseník nad Odrou		x 4:38	x 5:44		x 6:44	x 8:20		x11:35			x13:35		x15:20	x16:20	
Suchdol nad Odrou	o	4:41	5:48		6:47	8:25		11:40			13:40		15:25	16:25	
Suchdol nad Odrou		4:42	5:48		6:48					12:46			15:35		
Hladké Životice		x 4:45	x 5:51		x 6:51					x12:50			x15:40		
Studénka	o	4:49	5:55		6:55					12:55			15:45		
Mošnov, Ostrava Airport				6:32			8:32		41 11:32			14:32		41 16:32	
Sedlnice				x 6:36			x 8:35		x11:36			x14:35		x16:35	
Studénka	o			6:41			8:41		41 11:41			14:41		41 16:41	
Studénka		4:50	5:56	6:42	6:56					12:56		14:42			
Jistebník		4:55	6:01	6:47	7:01					13:01		14:47			
Polanka nad Odrou		x 4:59	x 6:05	x 6:51	x 7:05							x14:51			
Ostrava-Svinov	o	5:02	6:08	6:56	7:08					13:08		14:54			
Ostrava-Svinov		5:06	6:10	6:59						13:09		14:56			
Ostrava-Mariánské Hory		x 5:09								x13:12					
Ostrava hl. n.	o	5:12	6:16	7:02						13:15		15:02			
Ostrava hl. n.		5:13		7:03						13:16		15:03			
Bohumín	o	5:18		7:08						13:21		15:08			
Bohumín		x 5:19		x 7:10						x13:22		x15:09			
Dolní Lutyně		x 5:22		x 7:13						x13:25		x15:12			
Dětmarovice		5:26		7:17						13:29		15:16			
Závada		x 5:29		x 7:20						x13:32		x15:19			
Petrovice u Karviné	o	5:33		7:24						13:36		15:23			

41 jede 10.VI. – 30.IX.

↔ S5 Ostrava-Svinov - Ostravice

⑤5 Frýdlant nad Ostravicí - Ostravice

↔ ODIS

ČD, a.s.	Vlak	12900	12902	12904	12906	12908	Sp 12940	12910	12912	Sp 12942	12914	12916	12918	12920	12944
Ostrava-Svinov							8:04			10:04					
Ostrava-Zábřeh							8:08			10:08					
Ostrava-Vitkovice							8:12			10:12					
Frýdek-Místek							8:32			10:32					
Frýdlant nad Ostravicí	o						8:43			10:43					
Frýdlant nad Ostravicí		5:16	6:16	6:46	7:16	8:16	8:45	9:16	10:16	10:45	11:16	12:16	13:16	14:16	14:45
Frýdlant nad Ostravicí zastávka		5:17	6:17	6:47	7:17	8:17	8:51	9:17	10:17	10:51	11:17	12:17	13:17	14:17	14:51
Frýdlant nad Ostravicí-Nová Dědina		5:20	6:20	6:50	7:20	8:20	8:51	9:20	10:20	10:51	11:20	12:20	13:20	14:20	14:51
Ostravice zastávka		5:23	6:23	6:53	7:23	8:23	8:51	9:23	10:23	10:51	11:23	12:23	13:23	14:23	14:51
Ostravice	o	5:26	6:26	6:56	7:26	8:26	8:54	9:26	10:26	10:54	11:26	12:26	13:26	14:26	14:54
ČD, a.s.	Vlak	12922	12924	Sp 12946	12926	12928	12930	12932	12934						
Ostrava-Svinov			16:04												
Ostrava-Zábřeh			16:08												
Ostrava-Vitkovice			16:12												
Frýdek-Místek			16:32												
Frýdlant nad Ostravicí	o		16:43												
Frýdlant nad Ostravicí		15:16	16:16	16:45	17:16	18:16	19:16	20:16	22:16						
Frýdlant nad Ostravicí zastávka		15:17	16:17	16:45	17:17	18:17	19:17	20:17	22:17						
Frýdlant nad Ostravicí-Nová Dědina		15:20	16:20	16:45	17:20	18:20	19:20	20:20	22:20						
Ostravice zastávka		15:23	16:23	16:51	17:23	18:23	19:23	20:23	22:23						
Ostravice	o	15:26	16:26	16:54	17:26	18:26	19:26	20:26	22:26						

25 jede v ⑥ a †

€ S5 Ostravice - Ostrava-Svinov

⑤ Ostravice - Frýdlant nad Ostravicí

⇔ ODIS

ČD, a.s.	Vlak	12901	12903	12905	12907	12909	12911	Sp 12941	12913	12915	12943	12917	12919	12921	12923
Ostravice		4:33	5:33	6:33	7:03	7:33	8:33	9:06	9:33	10:33	11:06	11:33	12:33	13:33	14:33
Ostravice zastávka		4:35	5:35	6:35	7:05	7:35	8:35	9:09	9:35	10:35	11:09	11:35	12:35	13:35	14:35
Frýdlant nad Ostravicí-Nová Dědina		4:39	5:39	6:39	7:09	7:39	8:39		9:39	10:39		11:39	12:39	13:39	14:39
Frýdlant nad Ostravicí zastávka		4:41	5:41	6:41	7:11	7:41	8:41		9:41	10:41		11:41	12:41	13:41	14:41
Frýdlant nad Ostravicí	o	4:43	5:43	6:43	7:13	7:43	8:43	9:15	9:43	10:43	11:15	11:43	12:43	13:43	14:43
Frýdlant nad Ostravicí								9:17							
Frýdek-Místek								9:30							
Ostrava-Vitkovice								9:48							
Ostrava-Zábřeh								9:51							
Ostrava-Svinov	o						9:56								
ČD, a.s.	Vlak	Sp 12945	12925	12927	Sp 12947	12929	12931	12933	12935						
Ostravice	25	15:06	15:33	16:33	25 17:06	17:33	18:33	19:33	20:33						
Ostravice zastávka		15:09	15:35	16:35	17:09	17:35	18:35	19:35	20:35						
Frýdlant nad Ostravicí-Nová Dědina			15:39	16:39		17:39	18:39	19:39	20:39						
Frýdlant nad Ostravicí zastávka			15:41	16:41		17:41	18:41	19:41	20:41						
Frýdlant nad Ostravicí	o	15:15	15:43	16:43	17:15	17:43	18:43	19:43	20:43						
Frýdlant nad Ostravicí		15:17			17:17										
Frýdek-Místek		15:30			17:30										
Ostrava-Vitkovice		15:48			17:48										
Ostrava-Zábřeh		15:51			17:51										
Ostrava-Svinov	o 25	15:56		25	17:56										

25 jede v ⑥ a †

↔ S7j Ostrava-Svinov - Český Těšín

⑤7

↔ ODIS

CD, a.s.	Vlak	2851	2853	2855	2857	2859	2861	2863	2865	2867	2869	2871	2873	2875	2877
Ostrava-Svinov		↘	↘	↘	↘	↘	↘	↘	↘	↘	↘	↘	↘	↘	↘
Ostrava-Zábřeh			4:39	5:39	6:39	7:39	8:39	9:39	10:39	11:39	12:39	13:39	14:39	15:39	16:39
Ostrava-Vitkovice			4:43	5:43	6:43	7:43	8:43	9:43	10:43	11:43	12:43	13:43	14:43	15:43	16:43
Ostrava-Kunčice	o		4:47	5:47	6:47	7:47	8:47	9:47	10:47	11:47	12:47	13:47	14:47	15:47	16:47
Ostrava-Kunčice															
Vratimov															
Paskov															
Lískovec u Frýdku															
Frýdek-Místek	o		5:05	6:05	7:05	8:05	9:05	10:05	11:05	12:05	13:05	14:05	15:05	16:05	17:05
Frýdek-Místek		↗	4:09	5:09	6:09	7:09	8:09	9:09	10:09	11:09	12:09	13:09	14:09	15:09	16:09
Dobrá u Frýdku-Místku			4:16	5:16	6:16	7:16	8:16	9:16	10:16	11:16	12:16	13:16	14:16	15:16	16:16
Hnojník			4:31	5:31	6:31	7:31	8:31	9:31	10:31	11:31	12:31	13:31	14:31	15:31	16:31
Český Těšín	o	↗	4:45	5:45	6:45	7:45	8:45	9:45	10:45	11:45	12:45	13:45	14:45	15:45	16:45
CD, a.s.	Vlak	2879	2881	2885	2887										
Ostrava-Svinov		↗	↗	↗	↗										
Ostrava-Zábřeh			17:39	18:39	20:39										
Ostrava-Vitkovice			17:43	18:43	20:43										
Ostrava-Kunčice	o		17:47	18:47	20:47										
Ostrava-Kunčice															
Vratimov															
Paskov															
Lískovec u Frýdku															
Frýdek-Místek	o		18:05	19:05	21:05										
Frýdek-Místek		↗	18:09	19:09	21:09	23:09									
Dobrá u Frýdku-Místku			18:16	19:16	21:16	23:16									
Hnojník			18:31	19:31	21:31	23:31									
Český Těšín	o	↗	18:45	19:45	21:45	23:45									

↗ Český Těšín v ⑥ a † nutno přestoupit

↻ S8 Bohumín - Veřovice, Ostrava střed - Ostrava hl. n.

↻8 Bohumín / Ostrava střed - Studénka - Štamberk - Veřovice

↻ ODIS

ČD, a.s.	Vlak	23100	23150	23102	23104	23106	23152	23108	23110	23112	23114	23116	23118	23120	23122
Bohumín		↻		↻	↻.1	↻.2									
Ostrava hl. n.	○					5:12 5:18									
Ostrava střed						↻					7:42	8:42	9:42	10:42	11:42
Ostrava-Stodolní						↻					7:45	8:45	9:45	10:45	11:45
Ostrava hl. n.	○										7:48	8:48	9:48	10:48	11:48
Ostrava hl. n.						5:19		↻	5:49	↻	6:49	7:49	8:49	9:49	10:49
Ostrava-Mariánské Hory						↻		↻	↻	↻	↻	↻	↻	↻	↻
Ostrava-Svinov	○					5:25		5:55		6:55	7:55	8:55	9:55	10:55	11:55
Ostrava-Svinov						5:26		5:56		6:56	7:56	8:56	9:56	10:56	11:56
Polanka nad Odrou						↻		↻		↻	↻	↻	↻	↻	↻
Jistebník						5:32		6:02		7:02	8:02	9:02	10:02	11:02	12:02
Studénka	○					5:37		6:07	↻	7:07	8:07	9:07	10:07	11:07	12:07
Studénka	↻	4:08		4:38	5:08	5:38		6:08	↻	7:08	8:08	9:08	10:08	11:08	12:08
Sedlnice		4:16		4:46	5:16	5:46		6:16	↻	7:16	8:16	9:16	10:16	11:16	12:16
Skotnice		4:23		4:53	5:23	5:53		6:23	↻	7:23	8:23	9:23	10:23	11:23	12:23
Příbor		4:28		4:58	5:28	5:58		6:28	↻	7:28	8:28	9:28	10:28	11:28	12:28
Kopřivnice zastávka		4:34		5:04	5:34	6:04		6:34	↻	7:34	8:34	9:34	10:34	11:34	12:34
Kopřivnice		4:36		5:06	5:36	6:06		6:36	↻	7:36	8:36	9:36	10:36	11:36	12:36
Štamberk	○	4:41		5:11	5:41	6:11		6:41	↻	7:41	8:41	9:41	10:41	11:41	12:41
Štamberk		↻	4:42		5:42	↻.25	6:22	↻	7:12	↻.25	8:42				11:42
Ženkla		↻	4:46		5:46	↻	6:26	↻	7:16	↻	8:46				11:46
Veřovice	○	↻	4:54		5:54	↻.25	6:34	↻	7:24	↻.25	8:54				11:54
ČD, a.s.	Vlak	23124	23126	23128	23130	23132	23134	23136	23138	23140	23142	23154	23144		
Bohumín															
Ostrava hl. n.	○		13:42 13:48					17:42 17:48							
Ostrava střed		12:42		14:42	15:42	16:42		18:42	19:42		↻	21:42			
Ostrava-Stodolní		12:45		14:45	15:45	16:45		18:45	19:45		↻	21:45			
Ostrava hl. n.	○	12:48		14:48	15:48	16:48		18:48	19:48		↻	21:48			
Ostrava hl. n.		12:49	13:49	14:49	15:49	16:49	17:49	18:49	19:49		↻	21:49			
Ostrava-Mariánské Hory											↻				
Ostrava-Svinov	○	12:55	13:55	14:55	15:55	16:55	17:55	18:55	19:55		21:55				
Ostrava-Svinov		12:56	13:56	14:56	15:56	16:56	17:56	18:56	19:56		21:56				
Polanka nad Odrou											↻				
Jistebník		13:02	14:02	15:02	16:02	17:02	18:02	19:02	20:02		22:02				
Studénka	○	13:07	14:07	15:07	16:07	17:07	18:07	19:07	20:07		22:07				
Studénka		13:08	14:08	15:08	16:08	17:08	18:08	19:08	20:08	21:18		↻	22:08	23:08	
Sedlnice		13:16	14:16	15:16	16:16	17:16	18:16	19:16	20:16	21:25		↻	22:16	23:16	
Skotnice		13:23	14:23	15:23	16:23	17:23	18:23	19:23	20:23	21:31		↻	22:23	23:23	
Příbor		13:28	14:28	15:28	16:28	17:28	18:28	19:28	20:28	21:36		↻	22:28	23:28	
Kopřivnice zastávka		13:34	14:34	15:34	16:34	17:34	18:34	19:34	20:34	21:41		↻	22:34	23:34	
Kopřivnice		13:36	14:36	15:36	16:36	17:36	18:36	19:36	20:36	21:43		↻	22:36	23:36	
Štamberk	○	13:41	14:41	15:41	16:41	17:41	18:41	19:41	20:41	21:46		↻	22:41	23:41	
Štamberk		13:42	14:42	15:42	16:42	17:42	18:42	19:42		21:47					
Ženkla		13:46	14:46	15:46	16:46	17:46	18:46	19:46		21:51					
Veřovice	○	13:54	14:54	15:54	16:54	17:54	18:54	19:54		21:58					

↻ jede v 6 a †

↻.1 v 6 a †

↻.2 v 6 a †

€ S8 Veřovice - Bohumín, Ostrava hl. n. - Ostrava střed

€8 Veřovice - Štamberk - Studénka - Ostrava střed / Bohumín

↔ ODIS

ČD, a.s.	Vlak	23101	23103	23105	23107	23151	23109	23153	23111	23113	23155	23115	23117	23119	23121
Veřovice				5:08		6:07	6:07	6:39	8:09	6:39	8:09	8:09	9:09	10:09	
Ženklava				5:15		6:14	6:14	6:46	8:16	6:46	8:16	8:16	9:16	10:16	
Štamberk	o			5:19		6:19	6:19	6:50	8:20	6:50	8:20	8:20	9:20	10:20	
Štamberk		4:15	4:51	5:21	5:51	6:21	6:21	6:51	7:21	6:51	7:21	8:21	9:21	10:21	11:21
Kopřivnice		4:22	4:58	5:28	5:58	6:28	6:28	6:58	7:28	6:58	7:28	8:28	9:28	10:28	11:28
Kopřivnice zastávka		4:23	5:00	5:30	6:00	6:30	6:30	7:00	7:30	7:00	7:30	8:30	9:30	10:30	11:30
Přibor		4:28	5:07	5:37	6:07	6:37	6:37	7:07	7:37	7:07	7:37	8:37	9:37	10:37	11:37
Skotčice		4:31	5:11	5:41	6:11	6:41	6:41	7:11	7:41	7:11	7:41	8:41	9:41	10:41	11:41
Sedlnice		4:35	5:15	5:45	6:15	6:45	6:45	7:15	7:45	7:15	7:45	8:45	9:45	10:45	11:45
Studénka	o	4:42	5:22	5:52	6:22	6:52	6:52	7:22	7:52	7:22	7:52	8:52	9:52	10:52	11:52
Studénka			5:23	5:53	6:23	6:53	6:53	7:23	7:53	7:23	7:53	8:53	9:53	10:53	11:53
Jistebník			5:25	5:55	6:25	6:55	6:55	7:25	7:55	7:25	7:55	8:55	9:55	10:55	11:55
Polanka nad Odrou															
Ostrava-Svinov	o		5:31		6:31		7:01		7:31		8:01		9:01	10:01	11:01
Ostrava-Svinov			5:32		6:32		7:02		7:32		8:02		9:02	10:02	11:02
Ostrava-Mariánské Hory	o														
Ostrava hl. n.			5:38		6:38		7:08		7:38		8:08		9:08	10:08	11:08
Ostrava hl. n.							7:09		7:39		8:09		9:09	10:09	11:09
Ostrava-Stodolní	o						7:12		7:42		8:12		9:12	10:12	11:12
Ostrava střed							7:15		7:45		8:15		9:15	10:15	11:15
Ostrava hl. n.	o														
Bohumín	o														
ČD, a.s.	Vlak	23123	23125	23127	23129	23131	23133	23135	23137	23141	23139	23143	23145		
Veřovice		12:09		14:09	15:09	16:09	17:09	18:09	20:09	20:09	20:09		22:04		
Ženklava		12:16		14:16	15:16	16:16	17:16	18:16	20:16	20:16	20:16		22:11		
Štamberk	o	12:20		14:20	15:20	16:20	17:20	18:20	20:20	20:20	20:20		22:15		
Štamberk		12:21	13:21	14:21	15:21	16:21	17:21	18:21	19:21	20:21	20:21	21:21	22:16		
Kopřivnice		12:28	13:28	14:28	15:28	16:28	17:28	18:28	19:28	20:28	20:28	21:28	22:20		
Kopřivnice zastávka		12:30	13:30	14:30	15:30	16:30	17:30	18:30	19:30	20:30	20:30	21:30	22:22		
Přibor		12:37	13:37	14:37	15:37	16:37	17:37	18:37	19:37	20:37	20:37	21:37	22:27		
Skotčice		12:41	13:41	14:41	15:41	16:41	17:41	18:41	19:41	20:41	20:41	21:41	22:31		
Sedlnice		12:45	13:45	14:45	15:45	16:45	17:45	18:45	19:45	20:45	20:45	21:45	22:35		
Studénka	o	12:52	13:52	14:52	15:52	16:52	17:52	18:52	19:52	20:52	20:52	21:52	22:42		
Studénka		12:53	13:53	14:53	15:53	16:53	17:53	18:53	19:53	20:53	20:53	21:53	22:43		
Jistebník		12:55	13:55	14:55	15:55	16:55	17:55	18:55	19:55	20:55	20:55	21:55	22:45		
Polanka nad Odrou															
Ostrava-Svinov	o	13:01	14:01	15:01	16:01	17:01	18:01	19:01	20:01	21:01	21:01	21:01			
Ostrava-Svinov		13:02	14:02	15:02	16:02	17:02	18:02	19:02	20:02	21:02	21:02	21:02			
Ostrava-Mariánské Hory															
Ostrava hl. n.	o	13:08	14:08	15:08	16:08	17:08	18:08	19:08	20:08	21:08	21:08	21:08			
Ostrava hl. n.			14:09	15:09	16:09	17:09	18:09	19:09	20:09	21:09	21:09	21:09			
Ostrava-Stodolní	o		14:12	15:12	16:12	17:12	18:12	19:12	20:12	21:12	21:12	21:12			
Ostrava střed			14:15	15:15	16:15	17:15	18:15	19:15	20:15	21:15	21:15	21:15			
Ostrava hl. n.	o	13:09				17:09			20:09	21:09					
Bohumín	o	13:15				17:15			20:15	21:15					

♣ Studénka - Jistebník průměrná rychlost 237 km/h

♣.1 Štamberk - Studénka v Ⓜ a †

♣.3 Veřovice - Studénka v Ⓜ a †

25 jede v Ⓜ a †

♣.2 v X

🚆 S9 Ostrava-Svinov - Návsi

📍9 Ostrava-Svinov - Havířov - Český Těšín

↔ ODIS

ČD, a.s.	Vlak	2923		2925		2927		2929		2931		2933		2935		2937		2939		2941		2943		2945		2947		
		↔ ↻ ⌚ @1	↔ ↻ ⌚ @1	↔ ↻ ⌚ @1	↔ ↻ ⌚ @1	↔ ↻ ⌚ @1	↔ ↻ ⌚ @1	↔ ↻ ⌚ @1	↔ ↻ ⌚ @1	↔ ↻ ⌚ @1	↔ ↻ ⌚ @1	↔ ↻ ⌚ @1	↔ ↻ ⌚ @1	↔ ↻ ⌚ @1	↔ ↻ ⌚ @1	↔ ↻ ⌚ @1	↔ ↻ ⌚ @1	↔ ↻ ⌚ @1	↔ ↻ ⌚ @1	↔ ↻ ⌚ @1	↔ ↻ ⌚ @1	↔ ↻ ⌚ @1	↔ ↻ ⌚ @1	↔ ↻ ⌚ @1	↔ ↻ ⌚ @1	↔ ↻ ⌚ @1	↔ ↻ ⌚ @1	
Ostrava-Svinov	✕	4:56	5:56	6:56	7:56	8:56	9:56	10:56	11:56	12:56	13:56	14:56	15:56	16:56	17:56	18:00	18:04	18:09										
Ostrava-Zábřeh		5:00	6:00	7:00	8:00	9:00	10:00	11:00	12:00	13:00	14:00	15:00	16:00	17:00	18:00													
Ostrava-Vitkovice		5:04	6:04	7:04	8:04	9:04	10:04	11:04	12:04	13:04	14:04	15:04	16:04	17:04	18:04													
Ostrava-Kunčice	o	5:09	6:09	7:09	8:09	9:09	10:09	11:09	12:09	13:09	14:09	15:09	16:09	17:09	18:09													
Ostrava-Kunčice		5:11	6:11	7:11	8:11	9:11	10:11	11:11	12:11	13:11	14:11	15:11	16:11	17:11	18:11													
Ostrava-Bartovice		5:14	6:14	7:14	8:14	9:14	10:14	11:14	12:14	13:14	14:14	15:14	16:14	17:14	18:14													
Šenov		5:16	6:16	7:16	8:16	9:16	10:16	11:16	12:16	13:16	14:16	15:16	16:16	17:16	18:16													
Havířov	o	5:20	6:20	7:20	8:20	9:20	10:20	11:20	12:20	13:20	14:20	15:20	16:20	17:20	18:20													
Havířov		5:22	6:22	7:22	8:22	9:22	10:22	11:22	12:22	13:22	14:22	15:22	16:22	17:22	18:22													
Havířov střed		5:25	6:25	7:25	8:25	9:25	10:25	11:25	12:25	13:25	14:25	15:25	16:25	17:25	18:25													
Havířov-Suchá		5:27	6:27	7:27	8:27					13:27	14:27	15:27	16:27	17:27														
Horní Suchá		5:30	6:30	7:30	8:30					13:30	14:30	15:30	16:30	17:30														
Albrechtice u Českého Těšína		5:33	6:33	7:33	8:33					13:33	14:33	15:33	16:33	17:33														
Chotěbuz (Kocobědž)		5:38	6:38	7:38	8:38					13:38	14:38	15:38	16:38	17:38														
Český Těšín	o	5:43	6:43	7:43	8:43					13:43	14:43	15:43	16:43	17:43														
Český Těšín		5:46	6:46							13:46	14:46	15:46	16:46	17:46														
Ropice zastávka		5:49	6:49							13:49	14:49	15:49	16:49	17:49														
Třinec-Konská (Třiznyiec-Koňska)		5:51	6:51							13:51	14:51	15:51	16:51	17:51														
Třinec	o	5:54	6:54							13:54	14:54	15:54	16:54	17:54														
Třinec		5:55	6:55							13:55	14:55	15:55	16:55	17:55														
Třinec centrum		5:58	6:58							13:58	14:58	15:58	16:58	17:58														
Vendryně (Wędrynia)		6:00	7:00							14:00	15:00	16:00	17:00	18:00														
Bystřice		6:04	7:04							14:04	15:04	16:04	17:04	18:04														
Hrádek		6:07	7:07							14:07	15:07	16:07	17:07	18:07														
Návsi	o	6:10	7:10							14:10	15:10	16:10	17:10	18:10														

⌚1 kapacita 140

⌚1 kapacita 300

↻ S9 Ostrava-Svinov - Návsi

⑨9 Ostrava-Svinov - Havířov - Český Těšín

↔ ODIS

ČD, a.s.	Vlak	2949													
Ostrava-Svinov	✕	18:56													
Ostrava-Zábřeh		19:00													
Ostrava-Vitkovice		19:04													
Ostrava-Kunčice	○	19:09													
Ostrava-Kunčice		19:11													
Ostrava-Bartovice		19:14													
Šenov		19:16													
Havířov	○	19:20													
Havířov		19:22													
Havířov střed		19:25													
Havířov-Suchá		19:27													
Horní Suchá		19:30													
Albrechtice u Českého Těšína		19:33													
Chotěbuz (Kocobědz)		19:38													
Český Těšín	○ ✕	19:43													
Český Těšín															
Ropice zastávka															
Třinec-Konská (Trzyniec-Końska)	○														
Třinec															
Třinec centrum															
Vendryně (Wędrynia)															
Bystřice															
Hrádek															
Návsi	○														

⑩1 kapacita 300

Ⅴ z oběhových důvodů zadána vyšší kapacita

€ S9 Návší - Ostrava-Svinov

€9 Český Těšín - Havířov - Ostrava-Svinov

↔ ODIS

ČD, a.s.	Vlak	2920	2922	2924	2926	2928	2930	2932	2934	2936	2938	2940	2942	2944	2946
		↳ Ⓜ Ⓜ Ⓜ Ⓜ Ⓜ Ⓜ Ⓜ Ⓜ Ⓜ Ⓜ Ⓜ Ⓜ Ⓜ Ⓜ Ⓜ Ⓜ													
Návší		4:50	5:50	6:50	7:50								14:50	15:50	16:50
Hrádek		4:53	5:53	6:53	7:53								14:53	15:53	16:53
Bystřice		4:56	5:56	6:56	7:56								14:56	15:56	16:56
Vendryně (Wędrynia)		4:59	5:59	6:59	7:59								14:59	15:59	16:59
Třinec centrum		5:02	6:02	7:02	8:02								15:02	16:02	17:02
Třinec	o	5:04	6:04	7:04	8:04								15:04	16:04	17:04
Třinec		5:05	6:05	7:05	8:05								15:05	16:05	17:05
Třinec-Konská (Trzyniec-Końska)		5:08	6:08	7:08	8:08								15:08	16:08	17:08
Ropice zastávka		5:10	6:10	7:10	8:10								15:10	16:10	17:10
Český Těšín	o	5:13	6:13	7:13	8:13								15:13	16:13	17:13
Český Těšín	↔	4:16	5:16	6:16	7:16	8:16				13:16	14:16	15:16	16:16	17:16	
Chotěbuz (Kocobędz)		4:21	5:21	6:21	7:21	8:21					13:21	14:21	15:21	16:21	17:21
Albrechtice u Českého Těšína		4:25	5:25	6:25	7:25	8:25					13:25	14:25	15:25	16:25	17:25
Horní Suchá		4:28	5:28	6:28	7:28	8:28					13:28	14:28	15:28	16:28	17:28
Havířov-Suchá		4:31	5:31	6:31	7:31	8:31					13:31	14:31	15:31	16:31	17:31
Havířov střed		4:33	5:33	6:33	7:33	8:33	9:33	10:33	11:33	12:33	13:33	14:33	15:33	16:33	17:33
Havířov	o	4:36	5:36	6:36	7:36	8:36	9:36	10:36	11:36	12:36	13:36	14:36	15:36	16:36	17:36
Havířov		4:37	5:37	6:37	7:37	8:37	9:37	10:37	11:37	12:37	13:37	14:37	15:37	16:37	17:37
Senov		4:41	5:41	6:41	7:41	8:41	9:41	10:41	11:41	12:41	13:41	14:41	15:41	16:41	17:41
Ostrava-Bartovice		4:44	5:44	6:44	7:44	8:44	9:44	10:44	11:44	12:44	13:44	14:44	15:44	16:44	17:44
Ostrava-Kunčice	o	4:49	5:49	6:49	7:49	8:49	9:49	10:49	11:49	12:49	13:49	14:49	15:49	16:49	17:49
Ostrava-Kunčice		4:51	5:51	6:51	7:51	8:51	9:51	10:51	11:51	12:51	13:51	14:51	15:51	16:51	17:51
Ostrava-Vitkovice		4:56	5:56	6:56	7:56	8:56	9:56	10:56	11:56	12:56	13:56	14:56	15:56	16:56	17:56
Ostrava-Zábřeh		4:59	5:59	6:59	7:59	8:59	9:59	10:59	11:59	12:59	13:59	14:59	15:59	16:59	17:59
Ostrava-Svinov	o	5:04	6:04	7:04	8:04	9:04	10:04	11:04	12:04	13:04	14:04	15:04	16:04	17:04	18:04

Ⓜ1 kapacita 140

Ⓜ1 kapacita 300

€ S9 Návsí - Ostrava-Svinov

€9 Český Těšín - Havířov - Ostrava-Svinov

⇔ ODIS

ČD, a.s.	Viak	2948 ♿ €1													
Návsí Hrádek Bystřice															
Vendryně (Wędrynia) Třinec centrum Třinec	○														
Třinec Třinec-Konšská (Trzyniec-Końska) Ropice zastávka Český Těšín	○														
Český Těšín Chotěbuz (Kocobędz) Albrechtice u Českého Těšína Horní Suchá															
Havířov-Suchá Havířov střed Havířov	○	18:33 18:36													
Havířov Šenov Ostrava-Bartovice Ostrava-Kunčice	○	18:37 18:41 18:44 18:49													
Ostrava-Kunčice Ostrava-Vitkovice Ostrava-Zábřeh Ostrava-Svinov	○	18:51 18:56 18:59 19:04													

€1 kapacita 140

↻ R61 + S10 Ostrava střed - Opava východ - Krnov

MS-R61 Ostrava střed - Ostrava-Svinov - Opava východ - Krnov MS-S10 Opava východ - Krnov

↔ ODIS

ČD, a.s.	Vlak	3460 ↳	Sp 1600 ↳	3462 ↳1	Sp 1602 ↳	3464 ↳	Sp 1604 ↳	3466	3468 ↳	Sp 1606 ↳	3470	Sp 1608 ↳	3472 ↳	Sp 1610 ↳	3474
Ostrava střed			5:09		6:00		7:09			9:09		11:09		13:09	
Ostrava-Stodolní			5:12		6:03		7:12			9:12		11:12		13:12	
Ostrava hl. n.	○		5:15		6:06		7:15			9:15		11:15		13:15	
Ostrava hl. n.			5:15		6:06		7:15			9:15		11:15		13:15	
Ostrava-Mariánské Hory															
Ostrava-Svinov	○		5:21		6:12		7:21			9:21		11:21		13:21	
Ostrava-Svinov			5:26		6:17		7:26			9:26		11:26		13:26	
Ostrava-Třebovice															
Děňlov															
Jilešovice															
Háj ve Slezsku			5:36		6:27		7:36			9:36		11:36		13:36	
Lhota u Opavy															
Mokrý Lazec															
Stitina			5:43		6:34		7:43			9:43		11:43		13:43	
Opava-Komárov															
Opava východ	○		5:50		6:41		7:50			9:50		11:50		13:50	
Opava východ		4:55	5:55	6:25	25	7:55	7:55	8:25	25	9:55	9:55	11:55	11:55	13:55	14:25
Opava západ		5:00	6:00	6:30		8:00	8:00	8:30	10:00	10:00	12:00	12:00	14:00	14:00	14:30
Vávrovice		5:04	6:04	6:34		8:04	8:04	8:34	10:04	10:04	12:04	12:04	14:04	14:04	14:34
Holasovice		5:10	6:10	6:40		8:10	8:10	8:40	10:10	10:10	12:10	12:10	14:10	14:10	14:40
Skrochovice		5:15	6:15	6:45		8:15	8:15	8:45	10:15	10:15	12:15	12:15	14:15	14:15	14:45
Úvalno		5:19	6:19	6:49		8:19	8:19	8:49	10:19	10:19	12:19	12:19	14:19	14:19	14:49
Krnov-Cvilín		5:24	6:24	6:54		8:24	8:24	8:54	10:24	10:24	12:24	12:24	14:24	14:24	14:54
Krnov	○	5:28	6:28	6:58	25	8:28	8:28	8:58	25	10:28	25	12:28	25	14:28	14:58

25 jede v 6 a †

↳1 v 6 a †

↔ R61 + S10 Ostrava střed - Opava východ - Krnov

MS-R61 Ostrava střed - Ostrava-Svinov - Opava východ - Krnov MS-S10 Opava východ - Krnov

↔ ODIS

ČD, a.s.	Vlak	3476 ↻	Sp 1612 ↻	3478	3480 ↻	Sp 1614 ↻	3482	Sp 1616 ↻	3484 ↻	3486 ↻					
Ostrava střed			15:09			17:09		19:09							
Ostrava-Stodolní			15:12			17:12		19:12							
Ostrava hl. n.	o		15:15			17:15		19:15							
Ostrava hl. n.			15:15			17:15		19:15							
Ostrava-Mariánské Hory															
Ostrava-Svinov	o		15:21			17:21		19:21							
Ostrava-Svinov			15:26			17:26		19:26							
Ostrava-Třebovice															
Děňlov															
Jilešovice															
Háj ve Slezsku			15:36			17:36		19:36							
Lhota u Opavy															
Mokré Lazce			15:43			17:43		19:43							
Střina															
Opava-Komárov															
Opava východ	o		15:50			17:50		19:50							
Opava východ	25	15:55	15:55	16:25	25	17:55	17:55	18:25		20:25	22:25				
Opava západ		16:00		16:30		18:00		18:30		20:30	22:30				
Vávrovice		16:04	16:04	16:34		18:04		18:34		20:34	22:34				
Holasovice		16:10	16:10	16:40		18:10		18:40		20:40	22:40				
Skrochovice		16:15	16:15	16:45		18:15		18:45		20:45	22:45				
Úvalno		16:19	16:19	16:49		18:19		18:49		20:49	22:49				
Krnov-Cvilín		16:24	16:24	16:54		18:24		18:54		20:54	22:54				
Krnov	o	25	16:28	16:28	25	18:28	18:28	18:58		20:58	22:58				

25 jede v 6) a †

€ R61 + S10 Krnov - Opava východ - Ostrava střed

MS-R61 Krnov - Opava východ - Ostrava-Svinov - Ostrava střed MS-S10 Krnov - Opava východ

⇔ ODIS

ČD, a.s.	Vlak	3461 Δ	3463 Δ 1	Sp 1601 Δ	Sp 1603 Δ	3465 Δ 1	Sp 1605 Δ	3467	3469 Δ	Sp 1607 Δ	3471 Δ	Sp 1609 Δ	3473 Δ	Sp 1611 Δ	3475 Δ	
Krnov	X	3:47	4:32	X	5:32	6:02	X	7:02	7:32	X	9:32	X	9:36	X	11:32	13:32
Krnov-Cvilín		3:51	4:36		5:36	6:06		7:06	7:36		9:36		9:36		11:36	13:36
Úvalno		3:55	4:40		5:40	6:10		7:10	7:40		9:40		9:40		11:40	13:40
Skrochovice		4:00	4:45		5:45	6:15		7:15	7:45		9:45		9:45		11:45	13:45
Holasovice		4:05	4:50		5:50	6:20		7:20	7:50		9:50		9:50		11:50	13:50
Vávrovice		4:10	4:55		5:55	6:25		7:25	7:55		9:55		9:55		11:55	13:55
Opava západ		4:15	5:00		6:00	6:30		7:30	8:00		10:00		10:00		12:00	14:00
Opava východ	O X	4:20	5:05		6:05	6:35		7:35	8:05		10:05		10:05		12:05	14:05
Opava východ			X	5:10	6:10	X	6:50		X	8:10		10:10		X	12:10	
Opava-Komárov																
Štítna					5:17	6:17		6:57		8:17		10:17			12:17	
Mokré Lazce																
Lhota u Opavy																
Háj ve Slezsku					5:24	6:24		7:04		8:24		10:24			12:24	
Jilešovice																
Děhylov																
Ostrava-Třebovice																
Ostrava-Svinov	O				5:34	6:34		7:14		8:34		10:34			12:34	
Ostrava-Svinov					5:39	6:39		7:19		8:39		10:39			12:39	
Ostrava-Mariánské Hory																
Ostrava hl. n.	O				5:45	6:45		7:25		8:45		10:45			12:45	
Ostrava hl. n.					5:45	6:45		7:25		8:45		10:45			12:45	
Ostrava-Stodolní					5:48	6:48		7:28		8:48		10:48			12:48	
Ostrava střed	O				5:51	6:51		7:31		8:51		10:51			12:51	

25 jede v 6 a †

Δ 1 v 6 a †

€ R61 + S10 Krnov - Opava východ - Ostrava střed

MS-R61 Krnov - Opava východ - Ostrava-Svinov - Ostrava střed MS-S10 Krnov - Opava východ

⇔ ODIS

ČD, a.s.	Vlak	Sp 1613 ↓	3477	3479 ↓	Sp 1615 ↓	3481	3483 ↓	Sp 1617 ↓	3485	3487 ↓					
Krnov	✕	13:32 ✕	14:02	25 15:32 ✕	15:32 ✕	16:02	25 17:32 ✕	17:32	19:32	21:32					
Krnov-Cvilín		13:36	14:06	15:36	15:36	16:06	17:36	17:36	19:36	21:36					
Úvalno		13:40	14:10	15:40	15:40	16:10	17:40	17:40	19:40	21:40					
Skrochovice		13:45	14:15	15:45	15:45	16:15	17:45	17:45	19:45	21:45					
Holasovice		13:50	14:20	15:50	15:50	16:20	17:50	17:50	19:50	21:50					
Vávrovice		13:55	14:25	15:55	15:55	16:25	17:55	17:55	19:55	21:55					
Opava západ		14:00	14:30	16:00	16:00	16:30	18:00	18:00	20:00	22:00					
Opava východ	o	14:05 ✕	14:35	25 16:05	16:05 ✕	16:35	25 18:05	18:05	20:05	22:05					
Opava východ		14:10			16:10			18:10							
Opava-Komárov		14:17			16:17			18:17							
Štítna															
Mokré Lazce															
Lhota u Opavy															
Háj ve Slezsku		14:24			16:24			18:24							
Jilešovice															
Děhylov															
Ostrava-Třebovice															
Ostrava-Svinov	o	14:34			16:34			18:34							
Ostrava-Svinov		14:39			16:39			18:39							
Ostrava-Mariánské Hory															
Ostrava hl. n.	o	14:45			16:45			18:45							
Ostrava hl. n.		14:45			16:45			18:45							
Ostrava-Stodolní		14:48			16:48			18:48							
Ostrava střed	o ✕	14:51		✕	16:51		✕	18:51							

25 jede v 6 a †

S31 Studénka - Bílovec a zpět

③1 Studénka - Bílovec

⇌ ODIS

ČD, a.s.	Vlak	23300	23302	23304	23306	23308	23310	23312	23314	23316	23318	23320	23322		
Studénka		4:17	5:17	6:17	7:17	8:17	11:17	13:17	14:17	15:17	16:17	17:17	19:17		
Studénka město		x 4:19	x 5:19	x 6:19	x 7:19	x 8:19	x11:19	x13:19	x14:19	x15:19	x16:19	x17:19	x19:19		
Velké Albrechtice		x 4:25	x 5:25	x 6:25	x 7:25	x 8:25	x11:25	x13:25	x14:25	x15:25	x16:25	x17:25	x19:25		
Bílovec		4:28	5:28	6:28	7:28	8:28	11:28	13:28	14:28	15:28	16:28	17:28	19:28		
ČD, a.s.	Vlak	23301	23303	23305	23307	23309	23311	23313	23315	23317	23319	23321	23323		
Bílovec		4:32	5:32	6:32	7:32	8:32	11:32	13:32	14:32	15:32	16:32	17:32	19:32		
Velké Albrechtice		x 4:34	x 5:34	x 6:34	x 7:34	x 8:34	x11:34	x13:34	x14:34	x15:34	x16:34	x17:34	x19:34		
Studénka město		x 4:40	x 5:40	x 6:40	x 7:40	x 8:40	x11:40	x13:40	x14:40	x15:40	x16:40	x17:40	x19:40		
Studénka		4:43	5:43	6:43	7:43	8:43	11:43	13:43	14:43	15:43	16:43	17:43	19:43		

↻ S33 Ostrava hl. n. - Budišov nad Budišovkou

MS-S33 Suchdol nad Odrou - Odry - Budišov nad Budišovkou

↔ ODIS

ČD, a.s.	Vlak	13300	13330	13302	13332	13304	13306	13334	13308	13336	13310	13338	13312	13314	13340
Ostrava hl. n.								8:30		10:30					
Ostrava-Mariánské Hory															
Ostrava-Svinov	○							8:36		10:36					
Ostrava-Svinov								8:38		10:38					
Polánka nad Odrou								8:42		10:42					
Jistebník								8:45		10:45					
Studénka	○							8:50		10:50					
Studénka								8:51		10:51					
Hladké Životice								8:56		10:56					
Suchdol nad Odrou	○							9:01		11:01					
Suchdol nad Odrou	×	5:10	6:07	6:15	7:07	7:10	8:10	9:07	9:10	11:07	11:15	13:07	13:10	14:15	15:07
Mankovice	×	5:16	6:13	× 6:21	7:13	× 7:16	× 8:16	9:13	× 9:16	11:13	×11:21	13:13	×13:16	×14:21	15:13
Odry	○	5:23	6:19	6:28	7:19	7:23	8:23	9:19	9:23	11:19	11:28	13:19	13:23	14:28	15:19
Odry		5:31		6:31	7:19	7:31		9:19	9:25	11:19	11:30	13:19	13:25	14:31	15:19
Odry-Loučky	×	5:34		× 6:34	× 7:22	× 7:34		× 9:22	× 9:28	×11:22	×11:33	×13:22	×13:28	×14:34	×15:22
Jakubčovice nad Odrou	×	5:37		× 6:37	7:25	× 7:37		9:25	× 9:31	11:25	×11:36	13:25	×13:31	×14:37	15:25
Heřmánky		5:43		6:43	7:31	7:43		9:31	9:37	11:31	11:42	13:31	13:37	14:43	15:31
Klokočov	×	5:48		× 6:48	7:35	× 7:48		9:35	× 9:42	11:35	×11:47	13:35	×13:42	×14:48	15:35
Vítkov	○	5:59	×	6:59	7:44	7:59		9:44	9:53	11:44	11:58	13:44	13:53	14:59	15:44
Vítkov		6:01			7:45			9:45		11:45		13:45		15:01	15:45
Černá ve Slezsku	×	6:06			7:50			9:50		11:50		13:50		×15:06	15:50
Svatoňovice		6:12			7:56			9:56		11:56		13:56		15:12	15:56
Budišov nad Budišovkou	○	6:22		25	8:05		25	10:05	25	12:05	25	14:05	×	15:22	16:05

25 jede v 6) a †

⇄ S33 Ostrava hl. n. - Budišov nad Budišovkou

MS-S33 Suchdol nad Odrou - Odry - Budišov nad Budišovkou

⇄ ODIS

ČD, a.s.	Vlak	13316	13318	13342	13320	13322	13344	13324	13326					
Ostrava hl. n. Ostrava-Mariánské Hory Ostrava-Svinov	o													
Ostrava-Svinov Polanka nad Odrou Jistebník Studénka	o													
Studénka Hladké Životice Suchdol nad Odrou	o													
Suchdol nad Odrou	✕	15:10 ✕	16:10 26	17:07 ✕	17:15 ✕	18:10 26	19:07 ✕	19:10	21:31					
Mankovice		x15:16	x16:16	17:13	x17:21	x18:16	19:13	x19:16	x21:37					
Odry	o	15:23	16:23	17:19	17:28 ✕	18:23	19:19	19:23	21:43					
Odry		15:31	16:31	17:19	17:31		19:19	19:25 41	21:44					
Odry-Loučky Jakubčovice nad Odrou		x15:34	x16:34	x17:22	x17:34		x19:22	x19:28	x21:47					
		x15:37	x16:37	17:25	x17:37		19:25	x19:31	x21:51					
Heřmánky Klokočov		15:43	16:43	17:31	17:43		19:31	19:37	21:56					
Vitkov	o	x15:48	x16:48	17:35	x17:48		19:35	x19:42	x22:01					
		15:59 ✕	16:59	17:44	17:59	26	19:44 ✕	19:53	22:09					
Vitkov		16:01		17:45	18:01				22:10					
Černá ve Slezsku		x16:06		17:50	x18:06				x22:15					
Svatoňovice		16:12		17:56	18:12				22:21					
Budišov nad Budišovkou	o ✕	16:22	26	18:05 ✕	18:22			41	22:31					

26 jede v **6** a †

41 jede v **5** a 23.XII., 17., 30.IV., 7.V., 27.X., nejede 18.IV.

€ S33 Budišov nad Budišovkou - Ostrava hl. n.

MS-S33 Budišov nad Budišovkou - Odry - Suchdol nad Odrou

⇔ ODIS

ČD, a.s.	Vlak	13301	13303	13305	13307	13331	13309	13311	13333	13313	13335	13315	13317	13337	13319	
Budišov nad Budišovkou		27	4:40		6:40	25	6:55		25	8:55		25	10:55		25	12:55
Svatoňovice			4:49		6:49		7:04			9:04			11:04			13:04
Černá ve Slezsku			x 4:55		x 6:55		7:10			9:10			11:10			13:10
Vítkov	o		5:00		7:00		7:15			9:15			11:15			13:15
Vítkov			5:03	x 6:03	7:03		7:16	x 8:05	9:16	x 10:05		11:16	x 12:05		13:16	x 14:03
Klokošov			x 5:12		x 6:12		7:24	x 8:14	9:24	x 10:14		11:24	x 12:14		13:24	x 14:12
Heřmánky			5:17		6:17		7:17		9:30		10:19		11:30		12:19	13:30
Jakubčovice nad Odrou			x 5:23		x 6:23		7:23	7:35	x 8:25	9:35	x 10:25		11:35	x 12:25		13:35
Odry-Loučky			x 5:26		x 6:26		x 7:38	x 8:28	x 9:38	x 10:28		x 11:38	x 12:28		x 13:38	x 14:26
Odry	o		5:30		6:30		7:30	7:41	9:41		10:32		11:41		12:32	13:41
Odry		27	4:23		5:33		6:33	7:33	7:41	8:33	x 9:33		9:41		10:33	11:41
Mankovice			x 4:29		x 5:39		x 6:39	7:47	x 8:39	x 9:39		9:47	x 10:39		11:47	x 12:39
Suchdol nad Odrou	o	27	4:36	27	5:46		6:46	7:46	25	7:53	x 8:46		9:46	25	9:53	x 10:46
Suchdol nad Odrou																
Hladké Životice																
Studénka	o															
Studénka																
Jistebník																
Polanka nad Odrou																
Ostrava-Svinov	o															
Ostrava-Svinov																
Ostrava-Mariánské Hory																
Ostrava hl. n.	o															

25 jede v 6 a †

27 jede v x 6 a 24.XII., 18.IV., 1., 8.V., 28.X., nejede 19.IV.

€ S33 Budišov nad Budišovkou - Ostrava hl. n.

MS-S33 Budišov nad Budišovkou - Odry - Suchdol nad Odrou

⇔ ODIS

ČD, a.s.	Vlak	13321	13339	13323	13325	13341	13327	13329						
Budišov nad Budišovkou		25	14:55	15:40	16:40	25	16:55							
Svatoňovice			15:04	15:49	16:49		17:04							
Černá ve Slezsku			15:10	x15:55	x16:55		17:10							
Vitkov	o		15:15	16:00	17:00		17:15							
Vitkov	x	15:03	15:16	16:03	17:03		17:16	20:05						
Klokočov		x15:12	15:24	x16:12	x17:12		17:24	x20:14						
Heřmánky		15:17	15:30	16:17	17:17		17:30	20:19						
Jakubčovice nad Odrou		x15:23	15:35	x16:23	x17:23		17:35	x20:25						
Odry-Loučky		x15:26	x15:38	x16:26	x17:26		x17:38	x20:28						
Odry	o	15:30	15:41	16:30	17:30		17:41	20:32						
Odry		15:33	15:41	16:33	17:33		17:41	20:33						
Mankovice		x15:39	15:47	x16:39	x17:39		17:47	x18:39	x20:39					
Suchdol nad Odrou	o x	15:46	15:53	16:46	17:46		17:53	18:46	20:46					
Suchdol nad Odrou			15:59				17:59							
Hladké Životice			16:03				18:03							
Studénka	o		16:08				18:08							
Studénka			16:09				18:09							
Jistebník			16:14				18:14							
Polanka nad Odrou			16:17				18:17							
Ostrava-Svinov	o		16:22				18:22							
Ostrava-Svinov			16:24				18:24							
Ostrava-Mariánské Hory														
Ostrava hl. n.	o	25	16:30			25	18:30							

25 jede v 6 a †

↻ S34 Ostrava hl. n. - Nový Jičín město

↻ S34 Ostrava hl.n. - Suchdol nad Odrou - Nový Jičín město

↔ ODIS

ČD, a.s.	Vlak	23330 (€1)	13350 (€1)	23332 (€1)	13352 (€1)	13354 (€1)	23334 (€1)	13356 (€1)	13358 (€1)	13360 (€1)	13362 (€1)	13364 (€1)	23336 (€1)	13366 (€1)	23338 (€1)	
Ostrava hl. n.				X	5:05	6:05	X	7:05	8:05				X	14:05		
Ostrava-Mariánské Hory	o				5:11	6:11		7:11	8:11					14:11		
Ostrava-Svinov					5:13	6:13		7:13	8:13					14:13		
Polanka nad Odrou					5:18	6:18		7:18	8:23					14:23		
Jistebník	o				5:23	6:23		7:23	8:24					14:24		
Studénka					5:28	6:28		7:28	8:28					14:28		
Hladké Životice					5:32	6:32		7:32	8:32					14:32		
Suchdol nad Odrou	o				5:36	6:36	25	7:06	7:36	9:06	11:06	13:06	25	14:06	14:36	25
Suchdol nad Odrou		25	4:20	X	4:36	25	5:06	5:36	6:36	25	7:06	7:36				
Senov u Nového Jičína	X	4:29	X	4:45	X	5:15	X	5:45	X	6:45	X	7:15	X	7:45	X	9:15
Nový Jičín město	o	25	4:33	X	4:49	25	5:19	X	5:49	X	6:49	25	7:19	X	7:49	9:19
ČD, a.s.	Vlak	13368 (€1)	23340 (€1)	13370 (€1)	23342 (€1)	13372 (€1)	23344 (€1)	13374 (€1)	13376 (€1)	13378 (€1)	23346 (€1)	13378 (€1)	23346 (€1)			
Ostrava hl. n.	X	15:05		X	16:05	X	17:05	25	17:50	X	18:05					
Ostrava-Mariánské Hory		15:11			16:11		17:11		17:56		18:11					
Ostrava-Svinov	o	15:13			16:13		17:13		17:58		18:13					
Polanka nad Odrou		15:13			16:13		17:13		17:58		18:13					
Jistebník		15:23			16:23		17:23		18:08		18:23					
Studénka	o	15:23			16:23		17:23		18:08		18:23					
Hladké Životice		15:24			16:24		17:24		18:09		18:24					
Suchdol nad Odrou	o	15:28			16:28		17:28		18:13		18:28					
Suchdol nad Odrou		15:32			16:32		17:32		18:17		18:32					
Suchdol nad Odrou		15:36	25	16:06	X	16:36	25	17:06	X	17:36	25	18:06	X	18:36	25	
Senov u Nového Jičína	X	15:45	X	16:15	X	16:45	X	17:15	X	17:45	X	18:30	X	18:45	X	
Nový Jičín město	o	25	15:49	25	16:19	X	16:49	25	17:19	X	17:49	25	18:34	X	18:49	

25 jede v @ a †

(€1 kapacita 140

€ S34 Nový Jičín město - Ostrava hl. n.

€34 Nový Jičín město - Suchdol nad Odrou - Ostrava hl.n.

⇔ ODIS

ČD, a.s.	Vlak	13351 (€1)	23331 (€1)	13353 (€1)	23333 (€1)	13355 (€1)	23335 (€1)	13357 (€1)	13359 (€1)	13361 (€1)	13363 (€1)	13365 (€1)	13367 (€1)	23339 (€1)	13369 (€1)
Nový Jičín město	X	4:11	4:41	5:11	5:41	6:11	6:41	7:11	8:11	9:41	11:41	13:41		14:41	15:11
Šenov u Nového Jičína	Y	4:14	4:44	5:14	5:44	6:14	6:44	7:14	8:14	9:44	11:44	13:44		14:44	15:14
Suchdol nad Odrou	O	4:24	4:54	5:24	5:54	6:24	6:54	7:24	8:24	9:54	11:54	13:54		14:54	15:24
Suchdol nad Odrou		4:28		5:28		6:28		7:28	8:28				X	14:28	15:28
Hladké Životice															
Studénka	O	4:36		5:36		6:36		7:36	8:36					14:36	15:36
Studénka		4:37		5:37		6:37		7:37	8:37					14:37	15:37
Jistebník															
Polanka nad Odrou															
Ostrava-Svinov	O	4:47		5:47		6:47		7:47	8:47					14:47	15:47
Ostrava-Mariánské Hory		4:49		5:49		6:49		7:49	8:49					14:49	15:49
Ostrava hl. n.	O X	4:55		5:55		6:55		7:55	8:55				X	14:55	15:55
ČD, a.s.	Vlak	23341 (€1)	13371 (€1)	23343 (€1)	13373 (€1)	23345 (€1)	13375 (€1)	23347 (€1)	13377 (€1)	13379 (€1)	23349 (€1)				
Nový Jičín město		25 15:41	X 16:11	25 16:41	X 17:11	25 17:41	X 18:11	25 18:41	X 19:11	20:41	22:41				
Šenov u Nového Jičína	Y	15:44	16:14	16:44	17:14	17:44	18:14	18:44	19:14	20:44	22:44				
Suchdol nad Odrou	O	25 15:54	16:24	25 16:54	17:24	25 17:54	X 18:24	25 18:54	X 19:24	20:54	22:54				
Suchdol nad Odrou			16:28		17:28										
Hladké Životice															
Studénka	O		16:36		17:36										
Studénka			16:37		17:37										
Jistebník															
Polanka nad Odrou															
Ostrava-Svinov	O		16:47		17:47										
Ostrava-Svinov			16:49		17:49										
Ostrava-Mariánské Hory															
Ostrava hl. n.	O	X 16:55		X 17:55											

25 jede v @ a †

(€1 kapacita 140

S86 Frýdlant nad Ostravicí - Valašské Meziříčí a zpět

↔ S86 Frýdlant nad Ostravicí - Valašské Meziříčí

↔ ODIS

ČD, a.s.	Vlak	13100	13102	13104	13106	13108	13110	13112	13114	13116	13118	13120	13122	13124	13126
Frýdlant nad Ostravicí			4:49	5:19	5:49	6:19	6:49	7:19	7:49	8:19	8:48	9:19	10:19	10:48	11:19
Čeladná			4:54	5:24	5:54	6:24	6:54	7:24	7:54	8:24	8:54	9:24	10:24	10:54	11:24
Kunčice pod Ondřejníkem			5:01	5:31	6:01	6:31	7:01	7:31	8:01	8:31	9:01	9:31	10:31	11:01	11:31
Frenštát p.R.	o		5:07	5:37	6:07	6:37	7:07	7:37	8:07	8:37	9:07	9:37	10:37	11:06	11:37
Frenštát p.R.	x	4:32	5:22		6:23		7:11	7:46	8:11	8:46	9:11	9:46	10:46	11:11	11:46
Frenštát p.R. město		4:35	5:26		6:26		7:13	7:48	8:13	8:48	9:13	9:48	10:48	11:13	11:48
Veřovice		4:43	5:34		6:39		8:01		9:01		10:01				12:01
Hostašovice		4:56	5:47		6:51		8:11		9:11		10:11				12:11
Valašské Meziříčí	o	5:06	5:57		7:00		8:22		9:22		10:22				12:22
ČD, a.s.	Vlak	13128	13130	13132	13134	13136	13138	13140	13142	13144	13146	13148	13150	13152	
Frýdlant nad Ostravicí	x	12:19	13:19	13:49	14:19	14:49	15:19	15:49	16:19	16:49	17:19	17:49			
Čeladná		12:24	13:24	13:54	14:24	14:54	15:24	15:54	16:24	16:54	17:24	17:54			
Kunčice pod Ondřejníkem		12:31	13:31	14:01	14:31	15:01	15:31	16:01	16:31	17:01	17:31	18:01			
Frenštát p.R.	o	12:37	13:37	14:07	14:37	15:07	15:37	16:07	16:37	17:07	17:37	18:07			
Frenštát p.R.		12:46	13:46	14:16	14:46	15:16	15:46	16:16	16:46	17:16	17:46	18:16	19:46	22:16	
Frenštát p.R. město	x	12:48	13:48	14:18	14:48	15:18	15:48	16:18	16:48	17:18	17:48	18:18	19:48	22:18	
Veřovice			14:01		15:01		16:01		17:01		18:01		20:01	22:31	
Hostašovice			14:11		15:11		16:11		17:11		18:11		20:11	22:41	
Valašské Meziříčí	o		14:22		15:22		16:22		17:22		18:22		20:22	22:52	
ČD, a.s.	Vlak	13101	13103	13105	13107	13109	13111	13113	13115	13117	13119	13121	13123	13125	13127
Valašské Meziříčí			4:37		5:37	6:16		7:13	25	8:37		9:37		11:37	12:37
Hostašovice			4:47		5:47	6:26		7:23		8:47		9:47		11:47	12:47
Veřovice			5:00		6:00	6:38		7:35		9:05		10:00		12:00	13:00
Frenštát p.R. město	x	4:18	5:09	6:09	6:47	7:18	7:44	8:18	9:18	10:09	11:18	10:09	11:18	12:09	13:09
Frenštát p.R.	o	4:21	5:12	6:12	6:49	7:21	7:47	8:21	25	9:21	10:12	11:21	12:12	13:12	
Frenštát p.R.		4:22	5:22	5:52	6:22	6:52	7:22	7:52	8:22	25	9:53	10:22	11:22	12:22	13:22
Kunčice pod Ondřejníkem		4:30	5:30	6:00	6:30	7:00	7:30	8:00	8:30	10:01	10:30	11:30	12:30	13:30	
Čeladná		4:35	5:35	6:05	6:35	7:05	7:35	8:05	8:35	10:05	10:35	11:35	12:35	13:35	
Frýdlant nad Ostravicí	o	4:40	5:40	6:10	6:40	7:10	7:40	8:10	8:40	25	10:11	10:40	11:40	12:40	13:40
ČD, a.s.	Vlak	13129	13131	13133	13135	13137	13139	13141	13143	13145	13147	13149			
Valašské Meziříčí			13:37		14:37	15:37		16:37	17:37	18:37	19:37	21:37			
Hostašovice			13:47		14:47	15:47		16:47	17:47	18:47	19:47	21:47			
Veřovice			14:00		15:00	16:00		17:00	18:00	20:00	22:00				
Frenštát p.R. město	x	13:39	14:09	14:39	15:09	15:39	16:09	16:39	17:09	18:09	20:09	22:09			
Frenštát p.R.	o	13:42	14:12	14:42	15:12	15:42	16:12	16:42	17:12	18:12	20:12	22:12			
Frenštát p.R.		13:52	14:22	14:52	15:22	15:52	16:22	16:52	17:22	18:22					
Kunčice pod Ondřejníkem		14:00	14:30	15:00	15:30	16:00	16:30	17:00	17:30	18:30					
Čeladná		14:05	14:35	15:05	15:35	16:05	16:35	17:05	17:35	18:35					
Frýdlant nad Ostravicí	o	14:10	14:40	15:10	15:40	16:10	16:40	17:10	17:40	18:40					

25 jede v 6 a 7

↻ Souhrnná tabulka Bohumín - Hranice na Moravě

③3 ④4 ⑤8 ⑥33 ⑦34

↔ ODIS

CD, a.s.	Vlak	3300	3000	23352	3302	23106 Ⓛ	23108 Ⓛ1	23354	3304	23112 Ⓛ	23356	3002	23114 Ⓛ	23358	3004
	Ze stanice								Petrovice u Karviné				Ostrava střed		Petrovice u Karviné
Bohumín			4:48			5:12			8:02						8:01
Ostrava hl. n.	○		4:53			5:18			8:07				7:48		8:06
Ostrava hl. n.			4:54	5:05		5:19	5:49	6:05	6:08	6:49	7:05		7:49	8:05	8:09
Ostrava-Mariánské Hory			x 4:56						x 6:10						
Ostrava-Svinov	○		5:00	5:11		5:25	5:55	6:11	6:14	6:55	7:11		7:55	8:11	8:15
Ostrava-Svinov			5:06	5:13		5:26	5:56	6:13	6:15	6:56	7:13	7:36	7:56	8:13	
Polanka nad Odrou			x 5:09						x 6:18			x 7:39			
Jistebník			5:12	5:18		5:32	6:02	6:18	6:21	7:02	7:18	7:42	8:02		
Studénka	○		5:18	5:23		5:37	6:07	6:23	6:27	7:07	7:23	7:48	8:07	8:23	
Studénka			5:19	5:24		5:38	6:08	6:24	6:28	7:08	7:24	7:49	8:08	8:24	
Hladké Životice				5:28				6:28	x 6:31		7:28			8:28	
Suchdol nad Odrou	○			5:32				6:32	6:35		7:32			8:32	
Suchdol nad Odrou			4:20	x	5:36			6:36	6:36		7:36				
Jeseník nad Odrou			x 4:24		x 5:40				x 6:40						
Polom			4:29		5:45				6:45						
Běloutín			x 4:33		x 5:49				x 6:49						
Hranice na Moravě	○		4:38		5:54				6:54						
	Do stanice		Mošnov, Ostrava Airport	Nový Jičín město		Veřovice	Stramberk	Nový Jičín město		Veřovice	Nový Jičín město	Mošnov, Ostrava Airport	Veřovice		
CD, a.s.	Vlak	13334	23116 Ⓛ	23118 Ⓛ	3310	13336	23120 Ⓛ	23122 Ⓛ	3312	23124 Ⓛ	3008	23126 Ⓛ	23366	3314	3316
	Ze stanice		Ostrava střed	Ostrava střed			Ostrava střed	Ostrava střed		Ostrava střed					Petrovice u Karviné
Bohumín				9:48			10:48	11:48		12:48		13:42			14:26
Ostrava hl. n.	○		8:48	9:48								13:48			14:31
Ostrava hl. n.	25	8:30	8:49	9:49	25	10:30	10:49	11:49		12:49	12:58	13:49	14:05		14:32
Ostrava-Mariánské Hory											x13:00				x14:34
Ostrava-Svinov	○	8:36	8:55	9:55		10:36	10:55	11:55		12:55	13:04	13:55	14:11		14:38
Ostrava-Svinov		8:38	8:56	9:56		10:38	10:56	11:56		12:56	13:06	13:56	14:13		14:40
Polanka nad Odrou		8:42				10:42					x13:09				x14:43
Jistebník		8:45	9:02	10:02		10:45	11:02	12:02		13:02	13:12	14:02			14:46
Studénka	○	8:50	9:07	10:07		10:50	11:07	12:07		13:07	13:18	14:07	14:23		14:52
Studénka		8:51	9:08	10:08		10:51	11:08	12:08		13:08	13:19	14:08	14:24		14:53
Hladké Životice		8:56				10:56			x12:14				14:28		x14:56
Suchdol nad Odrou	○	9:01				11:01			12:19				14:32		15:00
Suchdol nad Odrou	25	9:07			10:20	25	11:07		12:20			x	14:36	14:35	15:35
Jeseník nad Odrou					x10:25				x12:25					x14:40	x15:40
Polom					10:36				12:35					14:45	15:45
Běloutín					x10:40				x12:40					x14:50	x15:50
Hranice na Moravě	○				10:45				12:45					14:55	15:55
	Do stanice	Budišov nad Budišovkou	Veřovice	Stramberk		Budišov nad Budišovkou	Veřovice	Stramberk		Veřovice	Mošnov, Ostrava Airport	Veřovice	Nový Jičín město		

25 jede v ⑥ a †

Ⓛ1 v X

↻ Souhrnná tabulka Bohumín - Hranice na Moravě

③3 ④4 ⑤8 ⑥33 ⑦34

↔ ODIS

ČD, a.s.	Vlak	23128	23368	23130	23370	23132	23372	3318	23134	23344	23374	23136	23138	3320	3016
Ze stanice		Ostrava střed		Ostrava střed		Ostrava střed						Ostrava střed	Ostrava střed		
Bohumín		14:48		15:48		16:48			17:42			18:48	19:48		20:48
Ostrava hl. n.	○	14:49	15:05	15:49	16:05	16:49	17:05		17:49	17:50	18:05	18:49	19:49		20:53
Ostrava-Mariánské Hory		14:55	15:11	15:55	16:11	16:55	17:11		17:55	17:56	18:11	18:55	19:55		20:54
Ostrava-Svinov	○	14:55	15:11	15:55	16:11	16:55	17:11		17:55	17:56	18:11	18:55	19:55		×20:56
Ostrava-Svinov		14:56	15:13	15:56	16:13	16:56	17:13		17:56	17:58	18:13	18:56	19:56		21:00
Polanka nad Odrou		15:02	15:13	16:02	16:13	17:02	17:13		18:02	18:08	18:23	19:02	20:02		×21:04
Jistebník		15:07	15:23	16:07	16:23	17:07	17:23		18:07	18:08	18:23	19:07	20:07		21:07
Studénka	○	15:07	15:23	16:07	16:23	17:07	17:23		18:07	18:08	18:23	19:07	20:07		21:13
Studénka		15:08	15:24	16:08	16:24	17:08	17:24		18:08	18:09	18:24	19:08	20:08		21:14
Hladké Životice			15:28		16:28		17:28			18:13	18:28				×20:14
Suchdol nad Odrou	○		15:32		16:32		17:32			18:17	18:32				20:19
Suchdol nad Odrou		×	15:36	×	16:36		17:36	17:35	25	18:21	18:36				20:20
Jeseník nad Odrou								×17:40							×20:25
Polom								17:45							20:35
Bělotín								×17:50							×20:40
Hranice na Moravě	○							17:55							20:45
Do stanice		Veřovice	Nový Jičín město	Veřovice	Nový Jičín město	Veřovice	Nový Jičín město		Stramberk	Nový Jičín město	Nový Jičín město	Veřovice	Stramberk		Mošnov, Ostrava Airport
ČD, a.s.	Vlak	23142	3322												
Ze stanice		Ostrava střed													
Bohumín		21:48	22:36												
Ostrava hl. n.	○	21:48	22:41												
Ostrava hl. n.		21:49	22:42												
Ostrava-Mariánské Hory			×22:44												
Ostrava-Svinov	○	21:55	22:48												
Ostrava-Svinov		21:56	22:50												
Polanka nad Odrou			×22:53												
Jistebník		22:02	22:56												
Studénka	○	22:07	23:02												
Studénka			23:03												
Hladké Životice			×23:06												
Suchdol nad Odrou	○		23:10												
Suchdol nad Odrou			23:11												
Jeseník nad Odrou			×23:14												
Polom			23:18												
Bělotín			×23:21												
Hranice na Moravě	○		23:26												
Do stanice															

25 jede v ⑥ a †

€ Souhrnná tabulka Hranice na Moravě - Bohumín

€3 €4 €8 €33 €34

↔ ODIS

CD, a.s.	Vlak	23351	3301	23103 a	23353	3303	23107 b	23355	3003	23109 b	3305	23111 b,1	23357	23113 b,2	3307
Ze stanice	Nový Jičín město			Stramberk	Nový Jičín město		Stramberk	Nový Jičín město	Mošnov, Ostrava Airport	Veřovice		Stramberk	Nový Jičín město	Veřovice	
Hranice na Moravě			4:26			5:32					6:32				8:05
Bělotín			× 4:30			× 5:36					× 6:36				× 8:10
Polom			4:34			5:40					6:40				8:15
Jeseník nad Odrou			× 4:38			× 5:44					× 6:44				× 8:20
Suchdol nad Odrou	o	× 4:24	4:41	×	5:24	5:48	×	6:24			× 6:47	×	7:24		8:25
Suchdol nad Odrou		4:28	4:42		5:28	5:48		6:28			6:48		7:28		
Hladké Životice			× 4:45			× 5:51					× 6:51				
Studénka	o	4:36	4:49	×	5:20	5:36	×	6:20	6:41	6:50	6:55	7:20	7:36	7:50	
Studénka		4:37	4:50		5:21	5:37		6:21	6:42	6:51	6:56	7:21	7:37	7:51	
Jistebník			4:55		5:25	5:41		6:25	6:47	6:55	7:01	7:25	7:41	7:55	
Polanka nad Odrou			× 4:59			× 6:05			× 6:51		× 7:05				
Ostrava-Svinov	o	4:47	5:02		5:31	5:47		6:31	6:56	7:01	7:08	7:31	7:47	8:01	
Ostrava-Svinov		4:49	5:06		5:32	5:49		6:10	6:59	7:02		7:32	7:49	8:02	
Ostrava-Mariánské Hory			× 5:09												
Ostrava hl. n.	o	× 4:55	5:12	×	5:38	5:55	×	6:18	7:02	7:08		7:38	7:55	8:08	
Ostrava hl. n.			5:13						7:03	7:09		7:39		8:09	
Bohumín	o		5:18						7:08		×		25		
Do stanice			Petrovice u Karvíné						Petrovice u Karvíné	Ostrava střed		Ostrava střed		Ostrava střed	
CD, a.s.	Vlak	23359	23115 b	23117 b	23119 b	3309	23121 b	23123 b	3311	3313	23125 b	23367	3009	23127 b	23369
Ze stanice	Nový Jičín město	Veřovice	Veřovice	Veřovice		Stramberk	Veřovice				Stramberk		Mošnov, Ostrava Airport	Veřovice	Nový Jičín město
Hranice na Moravě						11:15				13:15					
Bělotín						×11:20				×13:20					
Polom						11:30				13:30					
Jeseník nad Odrou						×11:35				×13:35					
Suchdol nad Odrou	o	8:24				11:40				13:40					15:24
Suchdol nad Odrou		8:28									×	14:28			15:28
Hladké Životice	o	8:36	8:50	9:50	10:50		11:50	12:50	×12:50	12:55		13:50	14:36	14:41	14:50
Studénka											×				15:36
Studénka		8:37	8:51	9:51	10:51		11:51	12:51	12:56		13:51	14:37	14:42	14:51	15:37
Jistebník			8:55	9:55	10:55		11:55	12:55	13:01		13:55		14:47	14:55	
Polanka nad Odrou													×14:51		
Ostrava-Svinov	o	8:47	9:01	10:01	11:01		12:01	13:01	13:08		14:01	14:47	14:54	15:01	15:47
Ostrava-Svinov		8:49	9:02	10:02	11:02		12:02	13:02	13:09		14:02	14:49	14:56	15:02	15:49
Ostrava-Mariánské Hory									×13:12						
Ostrava hl. n.	o	8:55	9:08	10:08	11:08		12:08	13:08	13:15		14:08	14:55	15:02	15:08	15:55
Ostrava hl. n.															
Ostrava hl. n.	o		9:09	10:09	11:09		12:09	13:09	13:16		14:09		15:03	15:09	
Bohumín									13:21				15:08		
Do stanice			Ostrava střed	Ostrava střed	Ostrava střed		Ostrava střed		Petrovice u Karvíné		Ostrava střed		Petrovice u Karvíné	Ostrava střed	

25 jede v 6 a †

b,1 v ×

b,2 Veřovice - Studénka v 6 a †

€ Souhrnná tabulka Hranice na Moravě - Bohumín

③3 ④4 ⑤8 ⑥33 ⑦34

↔ ODIS

ČD, a.s.	Vlak	3315	23129	13339	3317	23371	23131	23373	23133	13341	3013	3319	23135	23137	23141	
Ze stanice		Veřovice	Budišov nad Budišovkou		Nový Jičín město	Veřovice	Nový Jičín město	Veřovice	Budišov nad Budišovkou	Mošnov, Ostrava Airport		Veřovice	Stramberk	Veřovice		
Hranice na Moravě		15:05			16:05									18:15		
Běloutín		x15:10			x16:10									x18:20		
Polom		15:15			16:15									18:30		
Jeseník nad Odrou		x15:20			x16:20									x18:35		
Suchdol nad Odrou	o	15:25	25 15:53		16:25	x 16:24	x 17:24		25 17:53					18:40		
Suchdol nad Odrou		15:35			15:59		16:28		17:28					17:59		
Hladké Životice		x15:40			16:03									x18:45		
Studénka	o	15:45	15:50		16:08		16:36	16:50	17:36	17:50	18:08	18:41		18:50	19:50	25 20:50
Studénka			15:51		16:09		16:37	16:51	17:37	17:51	18:09	18:42		18:51	x 19:51	20:51
Jistebník			15:55		16:14			16:55		17:55	18:14	18:47		18:55	19:55	20:55
Polanka nad Odrou					16:17						18:17	x18:51				
Ostrava-Svinov	o		16:01		16:22		16:47	17:01	17:47	18:01	18:22	18:54		19:01	20:01	21:01
Ostrava-Svinov			16:02		16:24		16:49	17:02	17:49	18:02	18:24	18:56		19:02	20:02	21:02
Ostrava-Mariánské Hory												x18:59				
Ostrava hl. n.	o		16:08	25 16:30		x 16:55	17:08	x 17:55	18:08	25 18:30		19:02		19:08	20:08	21:08
Ostrava hl. n.			16:09				17:09		18:09			19:03		19:09	20:09	21:09
Bohumín	o						17:15				19:08			x 20:15	25 21:15	
Do stanice			Ostrava střed						Ostrava střed					Ostrava střed		
ČD, a.s.	Vlak	23139	3015	3017	3323											
Ze stanice		Veřovice	Mošnov, Ostrava Airport													
Hranice na Moravě					23:05											
Běloutín					x23:09											
Polom					23:13											
Jeseník nad Odrou					x23:17											
Suchdol nad Odrou	o				23:20											
Suchdol nad Odrou																
Hladké Životice																
Studénka	o	x 20:50	22:46													
Studénka		20:51	22:47													
Jistebník		20:55	22:52													
Polanka nad Odrou			x22:56													
Ostrava-Svinov	o	21:01	22:59													
Ostrava-Svinov		21:02			23:00											
Ostrava-Mariánské Hory					x23:03											
Ostrava hl. n.	o	21:08			23:06											
Ostrava hl. n.	x	21:09			23:07											
Bohumín	o				23:12											
Do stanice			Ostrava střed													

25 jede v ⑥ a †

Jednotka	Oběh	Podřada HV	Dny	Proběh	Prázdné	Linky	Matrice
Bohumín	130-2024	163060	1	184,0	0,0	S2	S2+S9-3x471ROP-jř2024
Bohumín	S2+9+R-2024	471060	6	577,3	14,7	S2, S9, R	S2+S9+R61-6x471-jř2024
Bohumín	S2+S9A-2025	471060	3	478,8	13,8	S2, S9	S2+S9-3x471-jř2025
Bohumín	S2+S9C-2025	471060	3	575,9	15,8	S2, S9, R	S2+S9+R61-3x471-jř2025
Bohumín	S2+S9B-2024	471061	3	633,4	8,8	S2, S9	S2+S9-3x471ROP-jř2024
Bohumín	S2+S9B-2025	471061	3	572,4	10,8	S2, S9	S2+S9-3x471ROP-jř2025
Bohumín	S4-2024	650061	2	504,0	0,0	S4	S4-2x650ROP-jř2024
Bohumín	S4-2025	650061	2	355,6	0,7	S4	S4-2x650ROP-jř2025
Bohumín	S3+S9-2024	650260	4	290,4	17,9	S3, S9	S3+S9-4x650-jř2024
Bohumín	S3+S9-2025	650260	4	474,8	16,3	S3, S9	S3+S9-4x650-jř2025
Bohumín	S8-2025	650960	3	551,3	0,0	S8	S8-3xBEMU-jř2025
Bohumín	742-2025	742000	1	74,7	20,6	ETCS	ETCS-1x742-jř2025
Opava	S10-4x	810060	4	103,4	17,5	S10	S10-4x810
Opava	S11-B	810060	1	153,8	0,0	S11	S11-1x810+2BDtax
Opava	S10-3x	811064	3	513,1	86,8	S10	S10-3x811
Bohumín	S32	811064	1	212,9	12,3	S32	S32-1x811-jř2024
Bohumín	S32a33-2025	811064	6	216,6	17,7	S8, S32, S	S8+S32+S33-6x811-jř2025
Bohumín	S8a33-2024	811064	6	275,5	19,0	S8, S33	S8+S33-6x811-jř2024
Opava	S11-A	814060	3	416,0	146,0	S11	S11+JK-3x814
Valašské	831-2024	814061	6	316,0	13,8	S5, S7, S	S5+S7+S86-6x814-jř2024
Valašské	831-2025	814061	5	308,7	17,4	S5, S7	S5+S7-5x814-jř2025
Valašské	832-2024	814061	1	245,0	4,1	S86	S86-1x814-jř2024
Valašské	832-2025	814061	2	291,4	7,6	S86	S86-2x814-jř2025
Bohumín	S31a34-2025	814064	2	276,5	29,1	S31, S34	S31+S34-2x814-jř2025
Opava	S-4x814	814064	4	317,4	31,6	S12, S13, S	S12+S13+S31+S34-4x814
Valašské	830-2025	842060	4	197,2	9,3	S5, S7, S8	S5+S7+S86-4x842-jř2025
Valašské	830ac-2024	842060	4	282,9	16,9	S5, S8, S	S5+S8+S86-4x842-jř2024
Valašské	830b-2024	842060	1	146,8	21,1	S7	S7-1x842-jř2024
						S22	S22-1x813ZSSK
						S10	S10-2xBDtax
						S10	S10-4xBDtax
						S8, S33	S8+S33-5xBDtax-jř2024
						S8, S33	S8+S33-4xBDtax-jř2025



Poznámky: **Pokračování na listu č.**

Druh vlaků: **Sp,Os,Sv**

Turnusová skupina: **S2+S9C-2025**

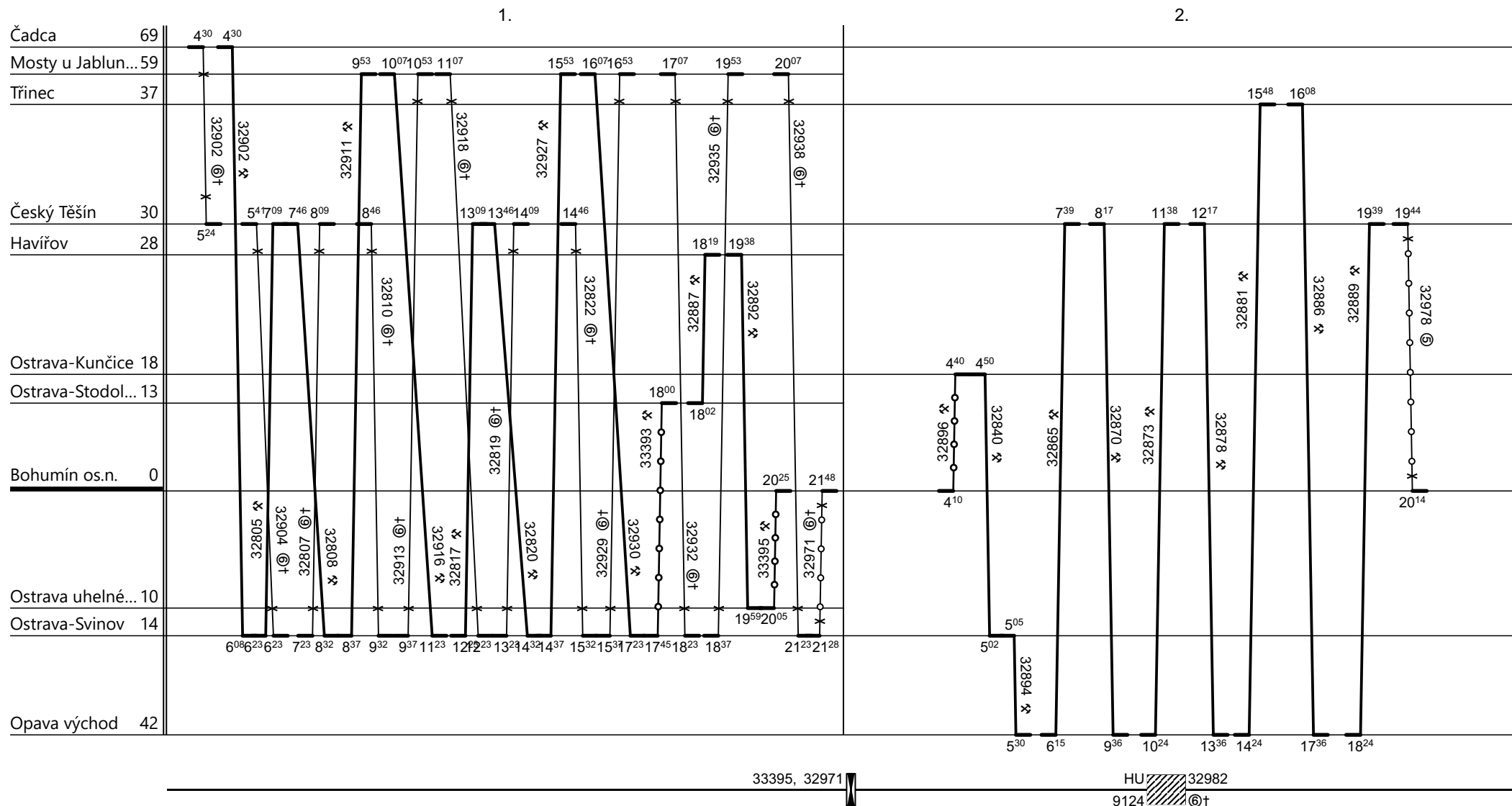

Vozidlo řady: **471 (3vz)**

Počet: %

Průměrný denní běh vozidla: %

km

Zpracovatel:

Ředitel OŘOD:

Potřeba strojvedoucích: %

Denní průměr prázdných jízd: %

km



Data: GVD23_DPV

Oblastní ředitelství osobní dopavy: **VÝCHOD**

List číslo :

Regionální pracoviště provozu : **Olomouc**Platí od : **11.12.2022**Pracoviště provozu : **Bohumín**

Oprava číslo:

Nahrazuje:

Poznámky:

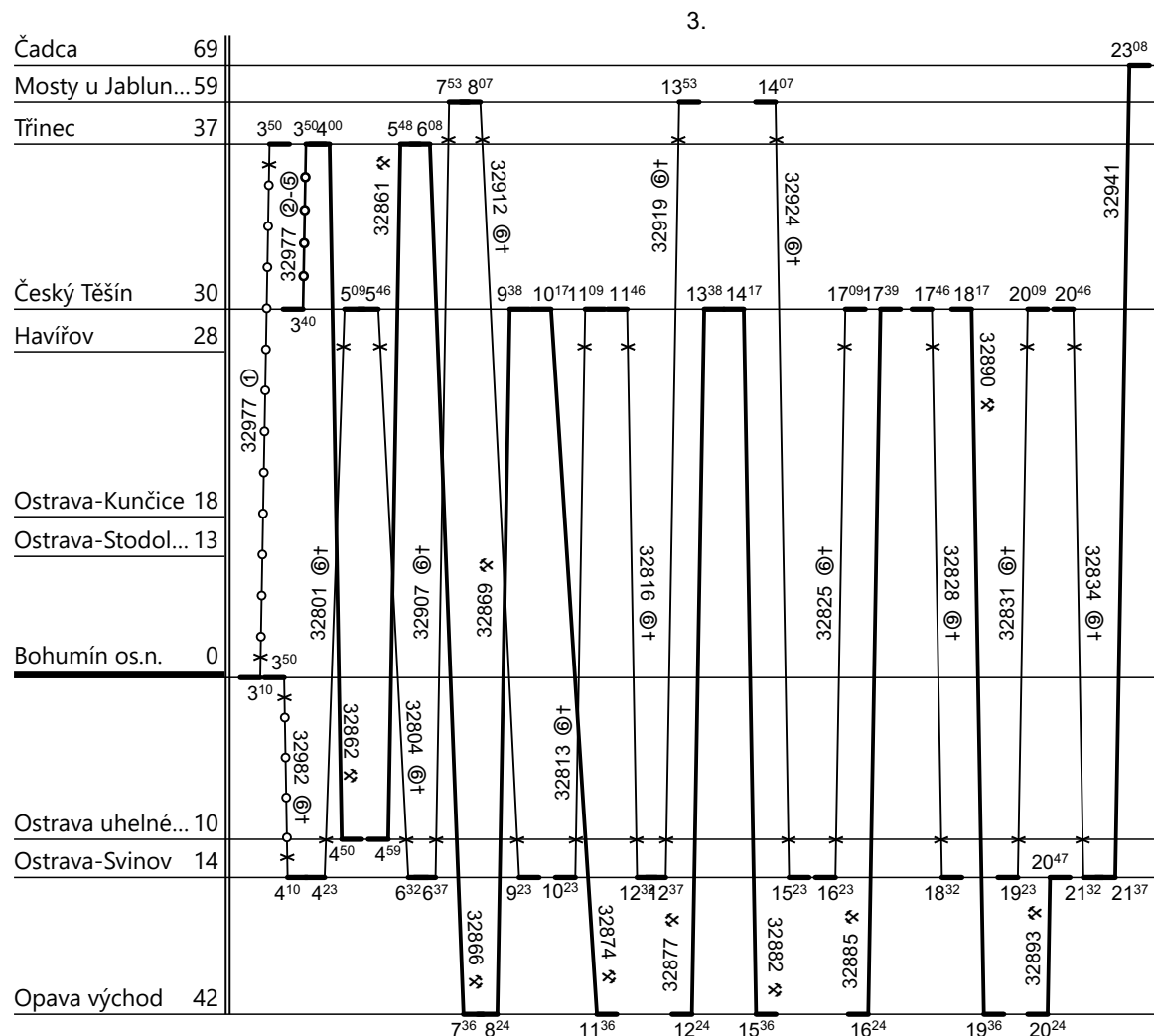
Druh vlaků: **Sp,Os,Sv**Turnusová skupina: **S2+S9C-2025**Vozidlo řady: **471 (3vz)**Počet: **3**Průměrný denní běh vozidla: **576 / 0** km

Zpracovatel:

Ředitel OŘOD:

Potřeba strojvedoucích: %

Denní průměr prázdných jízd: **16** km



Data: GVD23_DPV

Oblastní ředitelství osobní dopravy: **VÝCHOD**

List číslo :

Regionální pracoviště provozu : **Olomouc**Platí od : **11.12.2022**Pracoviště provozu : **Bohumín**

Oprava číslo:

Nahrazuje:

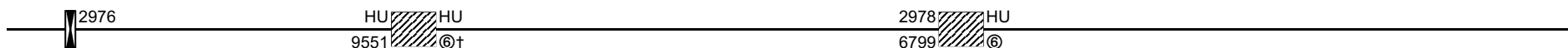
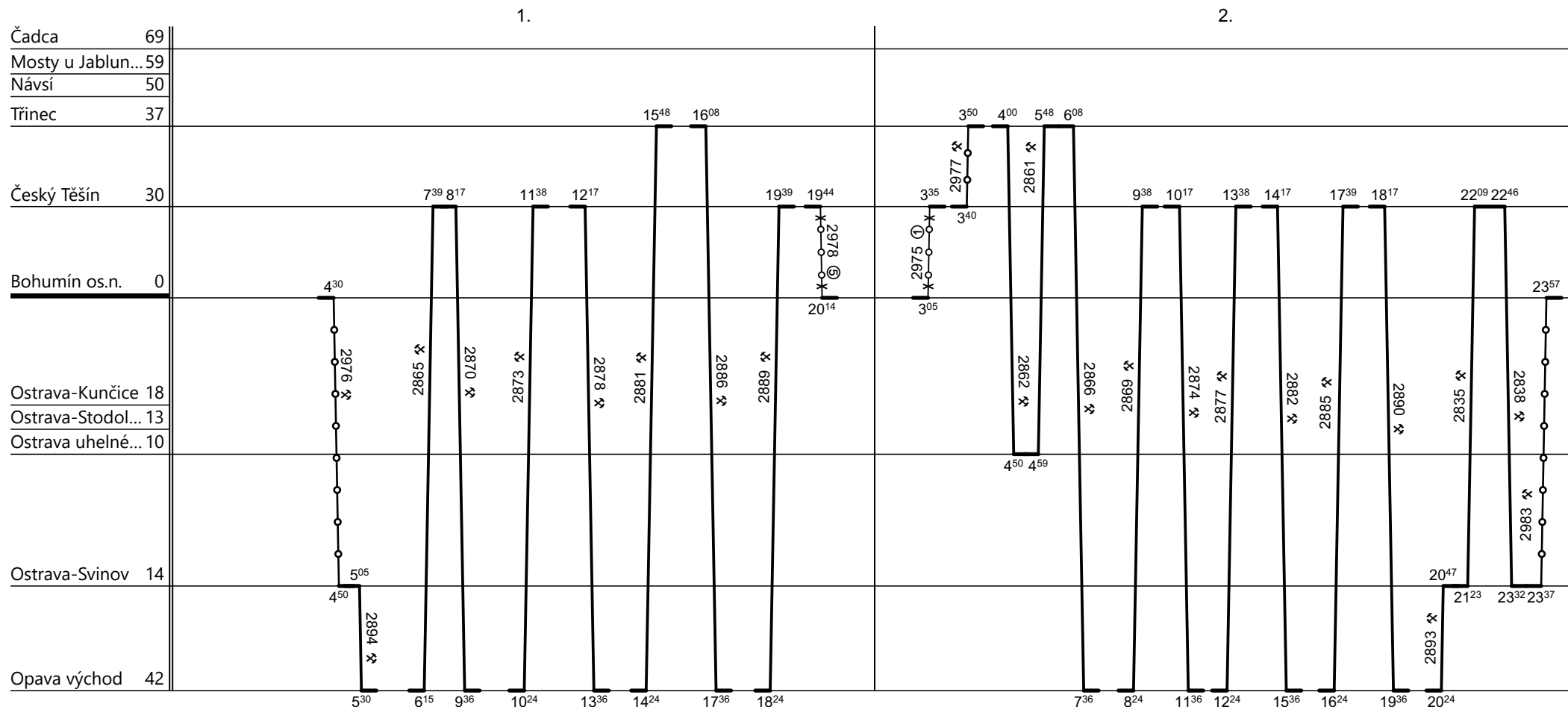
Poznámky: **Pokračování na listu č.**Druh vlaků: **Sp,Os,Sv**Turnusová skupina: **S2+9+R-2024**Vozidlo řady: **471 (3vz)**

Počet: %

Průměrný denní běh vozidla: %

%

km

Zpracovatel:

Ředitel OŘOD:

Potřeba strojvedoucích: %

Denní průměr prázdných jízd: %

%

km



Data: GVD23_DPV

Oblastní ředitelství osobní dopavy: **VÝCHOD**

List číslo :

Regionální pracoviště provozu : **Olomouc**Platí od : **11.12.2022**Pracoviště provozu : **Bohumín**

Oprava číslo:

Nahrazuje:

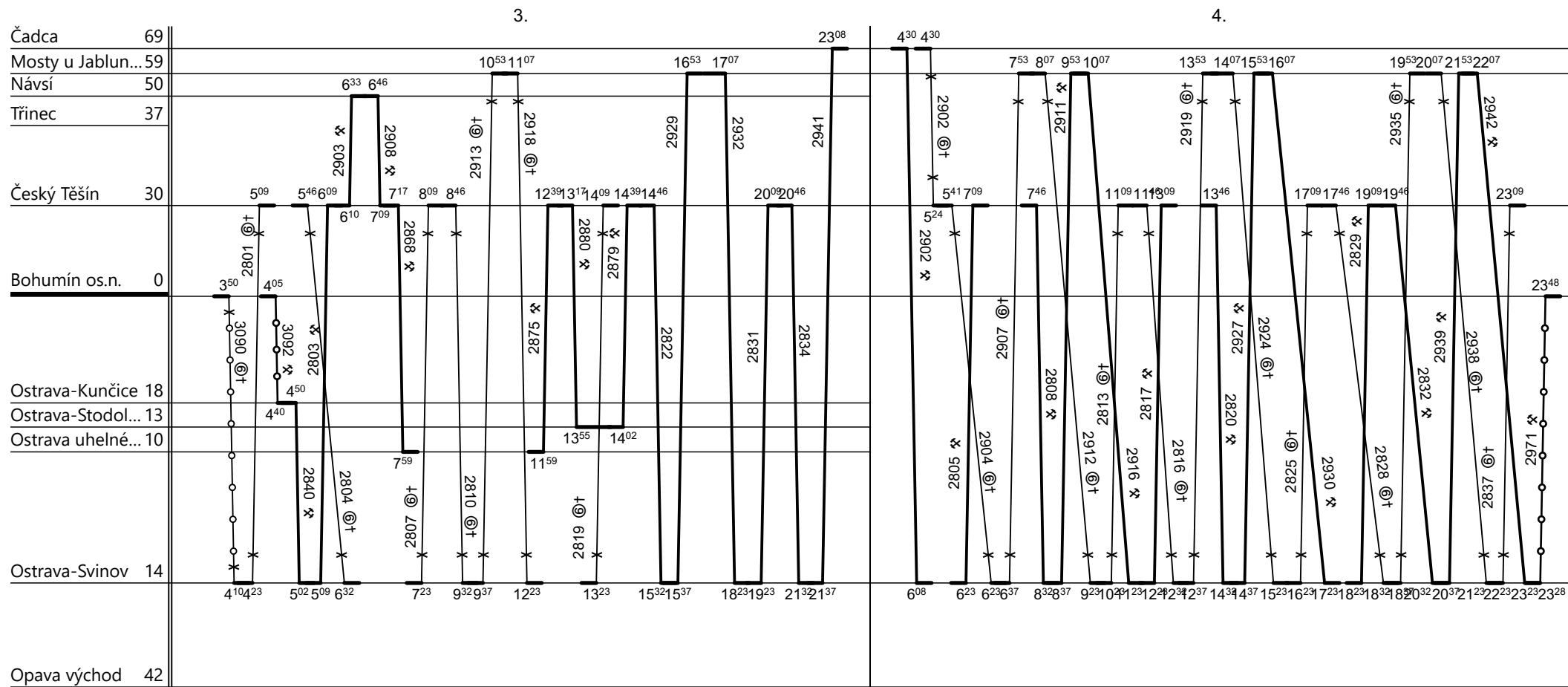
Poznámky: **Pokračování na listu č.**Druh vlaků: **Sp,Os,Sv**Turnusová skupina: **S2+9+R-2024**Vozidlo řady: **471 (3vz)**

Počet: %

Průměrný denní běh vozidla: %

%

km

Zpracovatel:

Ředitel OŘOD:

Potřeba strojvedoucích: %

Denní průměr prázdných jízd: %

%

km



Data: GVD23_DPV

Oblastní ředitelství osobní dopavy: **VÝCHOD**

List číslo :

Regionální pracoviště provozu : **Olomouc**Platí od : **11.12.2022**Pracoviště provozu : **Bohumín**

Oprava číslo:

Nahrazuje:

Poznámky:

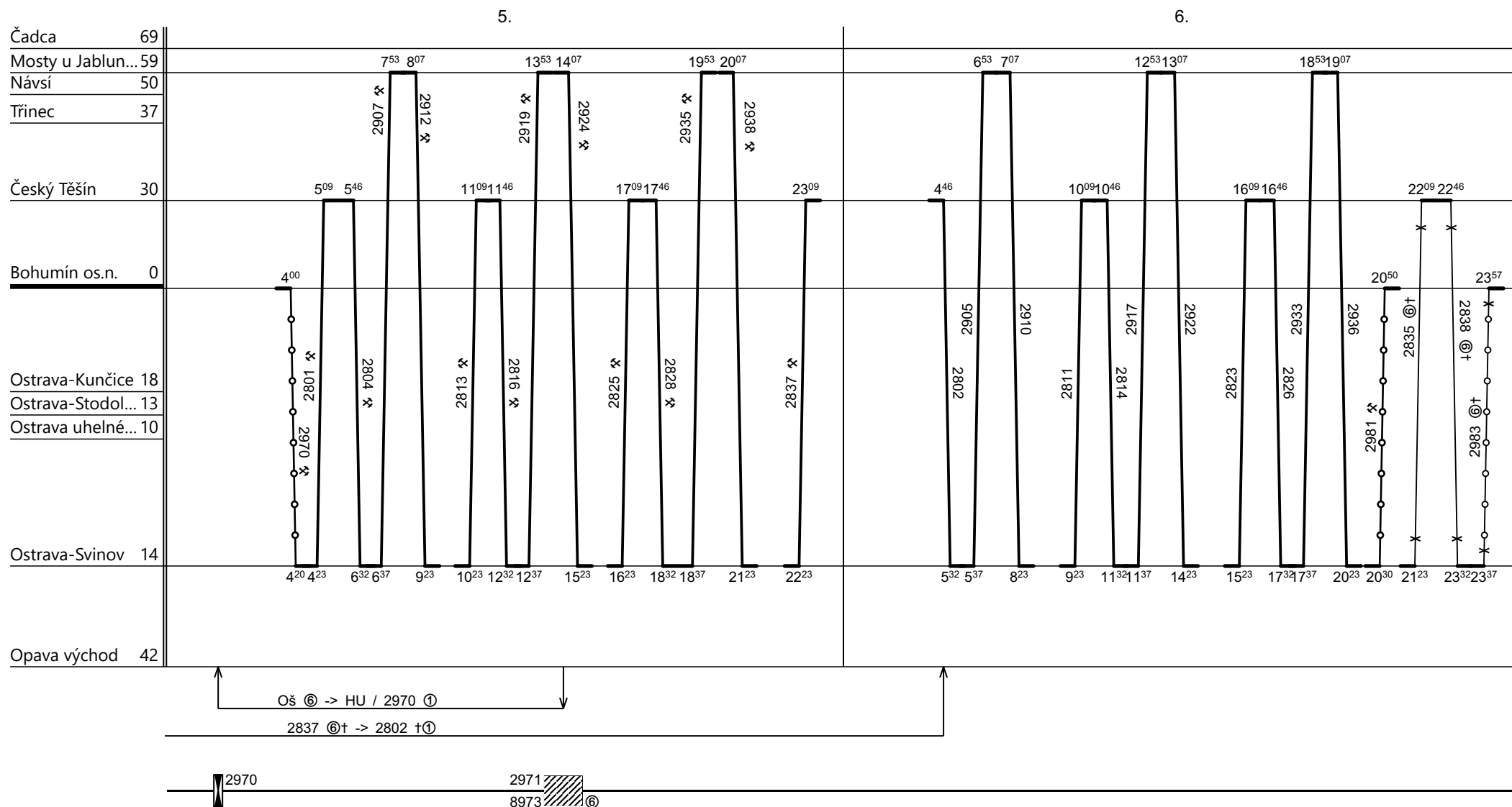
Druh vlaků: **Sp,Os,Sv**Turnusová skupina: **S2+9+R-2024**Vozidlo řady: **471 (3vz)**Počet: **6**Průměrný denní běh vozidla: **577 / 0** km

Zpracovatel:

Ředitel OŘOD:

Potřeba strojvedoucích: %

Denní průměr prázdných jízd: **15** km



Poznámky: **Pokračování na listu č.**

Druh vlaků: **Sp,Os,Sv**

Turnusová skupina: **S2+S9A-2025**

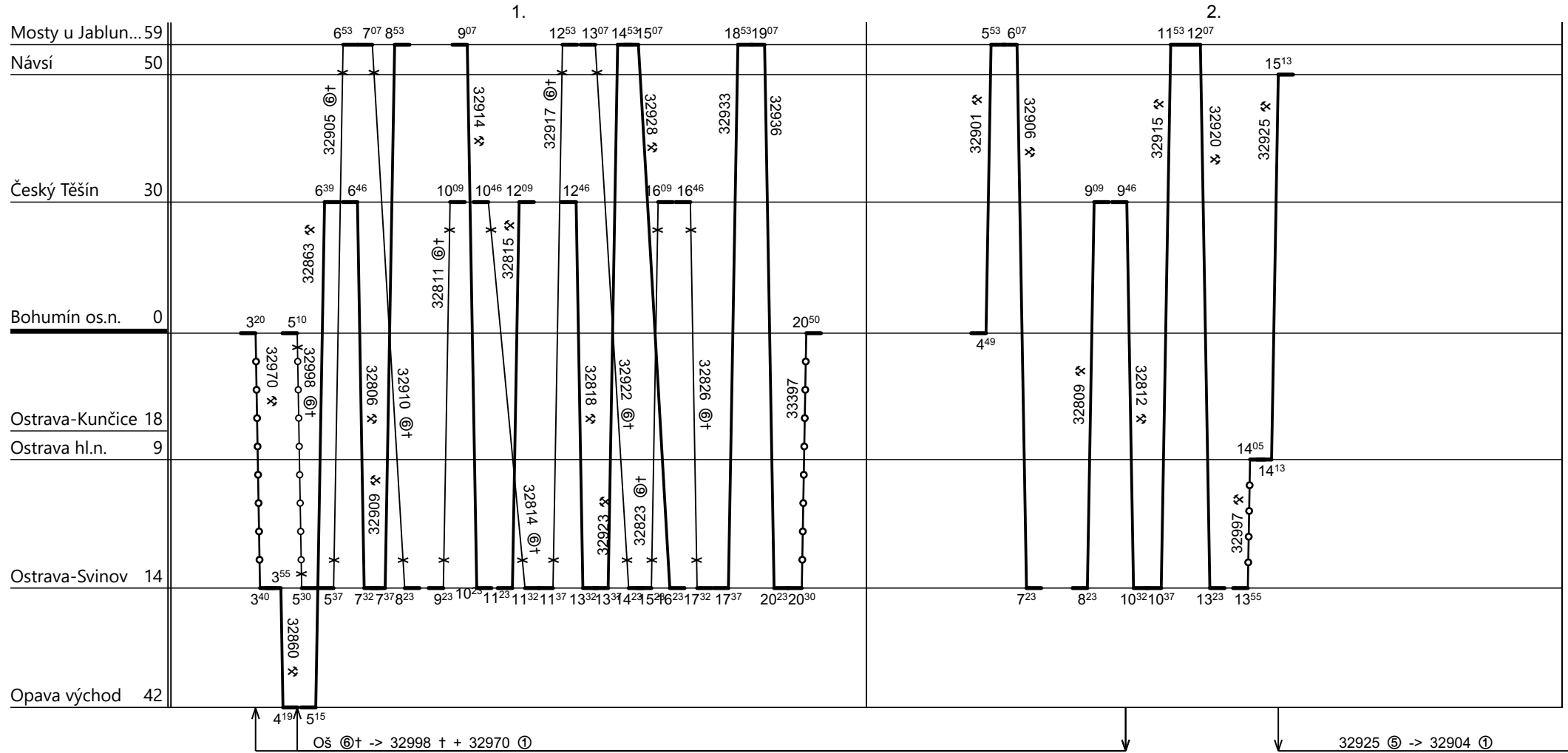

Vozidlo řady: **471 (3vz)**

Počet: **%**

Průměrný denní běh vozidla: **%**

% km

Zpracovatel:

Ředitel OŘOD:

Potřeba strojvedoucích: **%**

Denní průměr prázdných jízd: **%**

% km



Data: GVD23_DPV

Oblastní ředitelství osobní dopavy: **VÝCHOD**

List číslo :

Regionální pracoviště provozu : **Olomouc**Platí od : **11.12.2022**Pracoviště provozu : **Bohumín**

Oprava číslo:

Nahrazuje:

Poznámky:

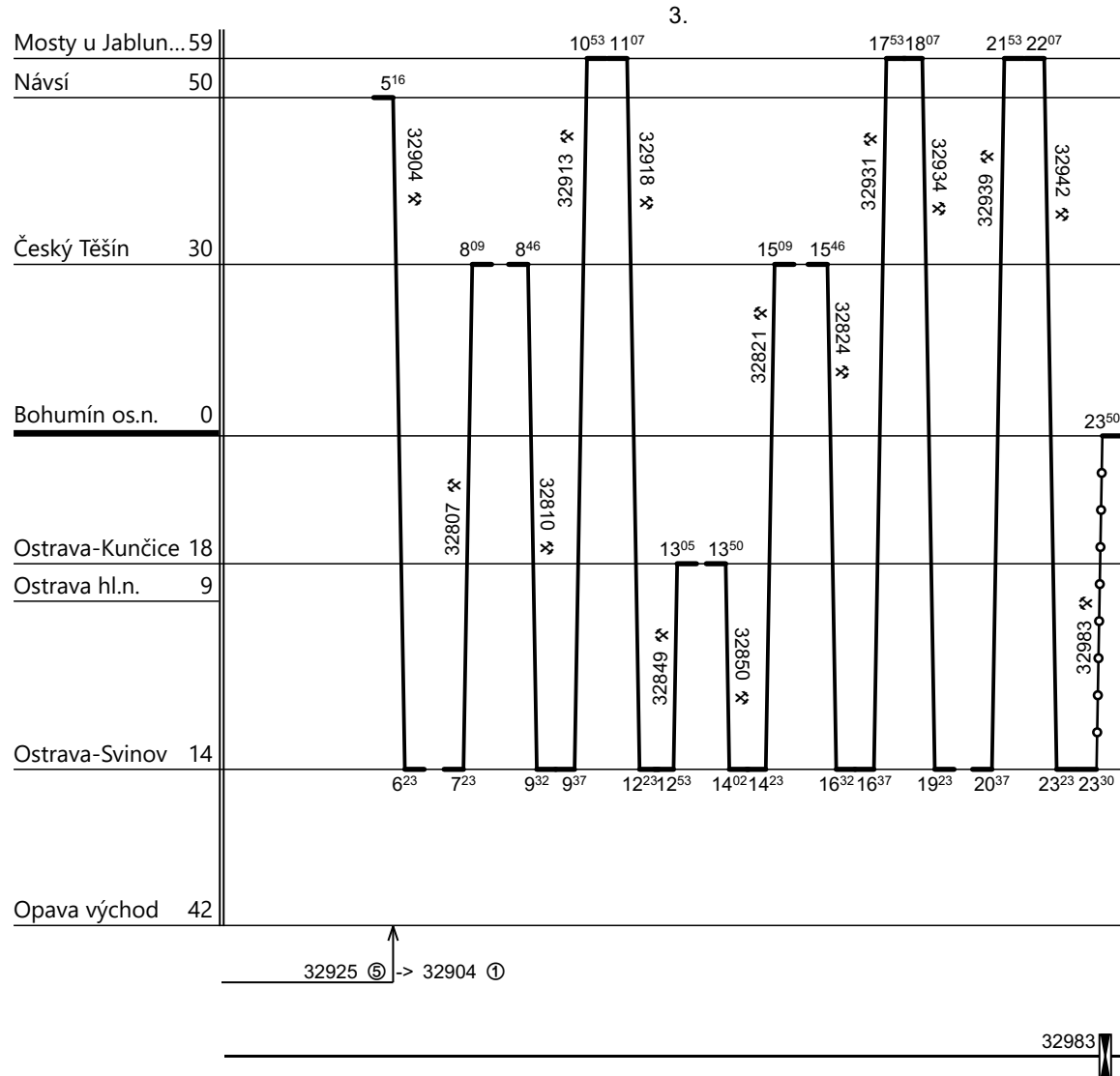
Druh vlaků: **Sp,Os,Sv**Turnusová skupina: **S2+S9A-2025**Vozidlo řady: **471 (3vz)**Počet: **3**Průměrný denní běh vozidla: **479 / 0** km

Zpracovatel:

Ředitel OŘOD:

Potřeba strojvedoucích: %

Denní průměr prázdných jízd: **14** km



Data: GVD23_DPV

Oblastní ředitelství osobní dopavy: **VÝCHOD**

List číslo :

Regionální pracoviště provozu : **Olomouc**Platí od : **11.12.2022**Pracoviště provozu : **Bohumín**

Oprava číslo:

Nahrazuje:

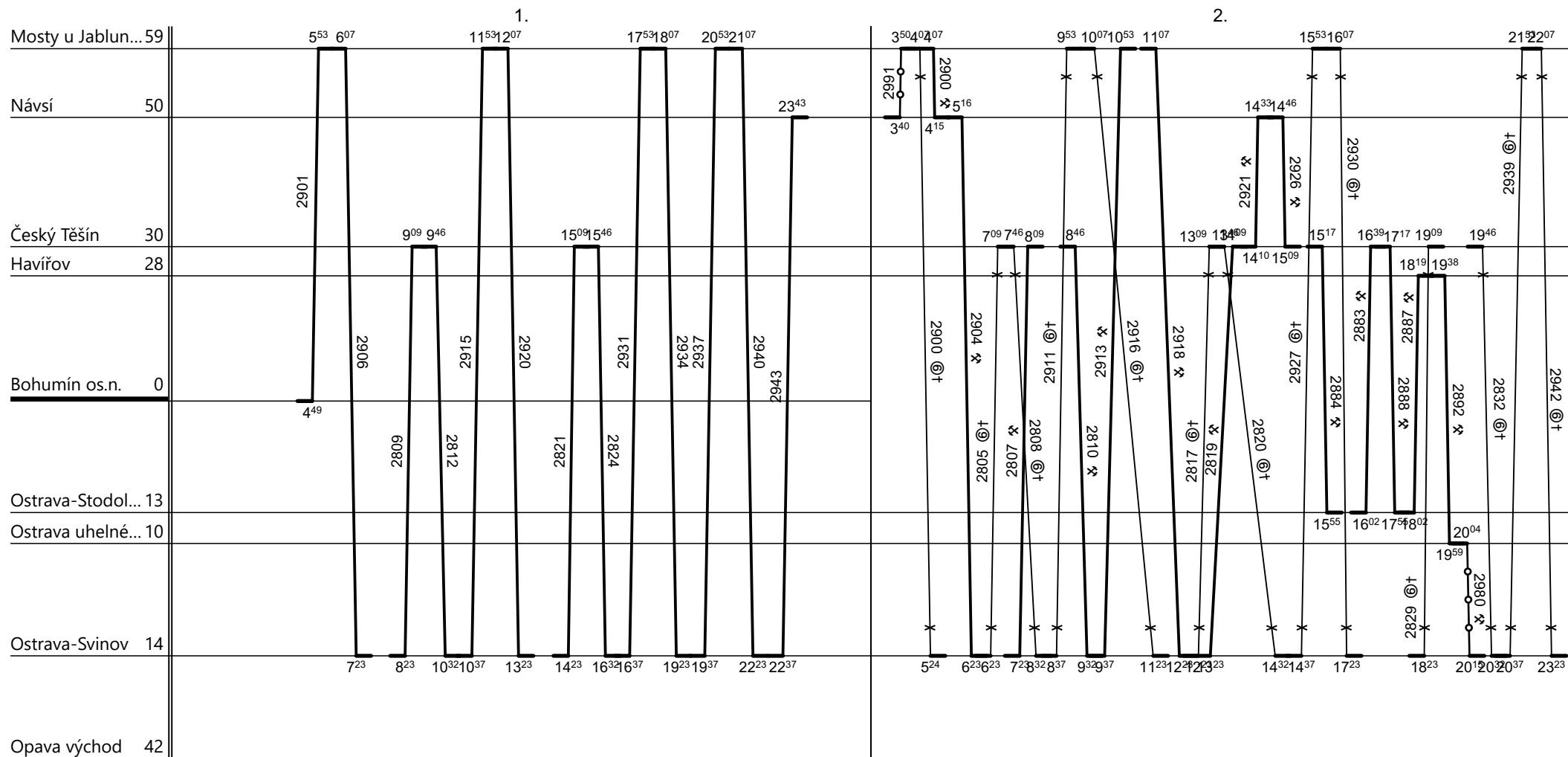
Poznámky: **Pokračování na listu č.**Druh vlaků: **Sp,Os,Sv**Turnusová skupina: **S2+S9B-2024**Vozidlo řady: **471 (3vz)**

Počet: %

Průměrný denní běh vozidla: %

km

Zpracovatel:

Ředitel OŘOD:

Potřeba strojvedoucích: %

Denní průměr prázdných jízd: %

km



Data: GVD23_DPV

Oblastní ředitelství osobní dopavy: **VÝCHOD**

List číslo :

Regionální pracoviště provozu : **Olomouc**Platí od : **11.12.2022**Pracoviště provozu : **Bohumín**

Oprava číslo:

Nahrazuje:

Poznámky:

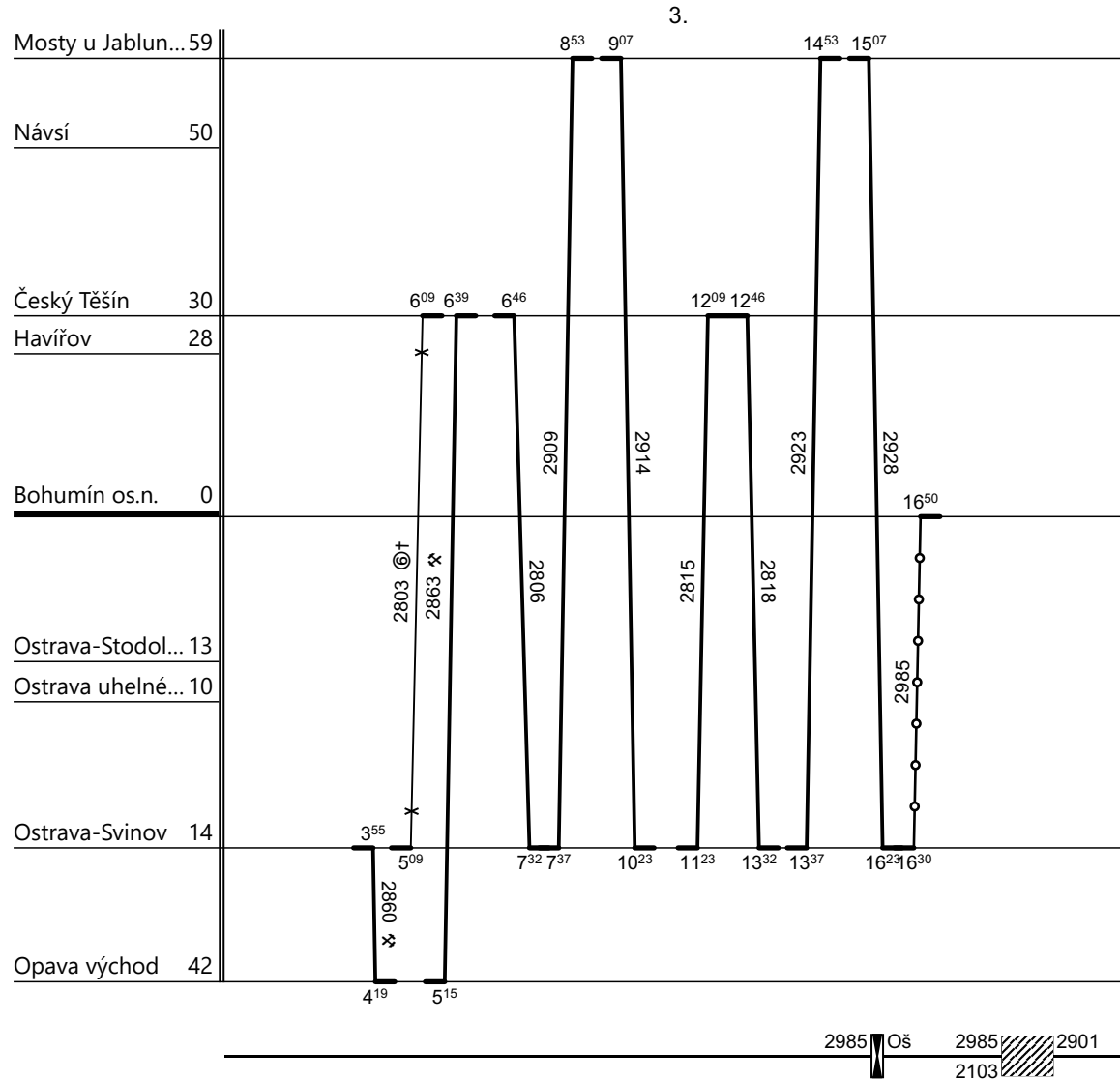
Druh vlaků: **Sp,Os,Sv**Turnusová skupina: **S2+S9B-2024**Vozidlo řady: **471 (3vz)**Počet: **3**Průměrný denní běh vozidla: **633 / 0** km

Zpracovatel:

Ředitel OŘOD:

Potřeba strojvedoucích: %

Denní průměr prázdných jízd: **9** km



Data: GVD23_DPV

Oblastní ředitelství osobní dopavy: **VÝCHOD**

List číslo :

Regionální pracoviště provozu : **Olomouc**Platí od : **11.12.2022**Pracoviště provozu : **Bohumín**

Oprava číslo:

Nahrazuje:

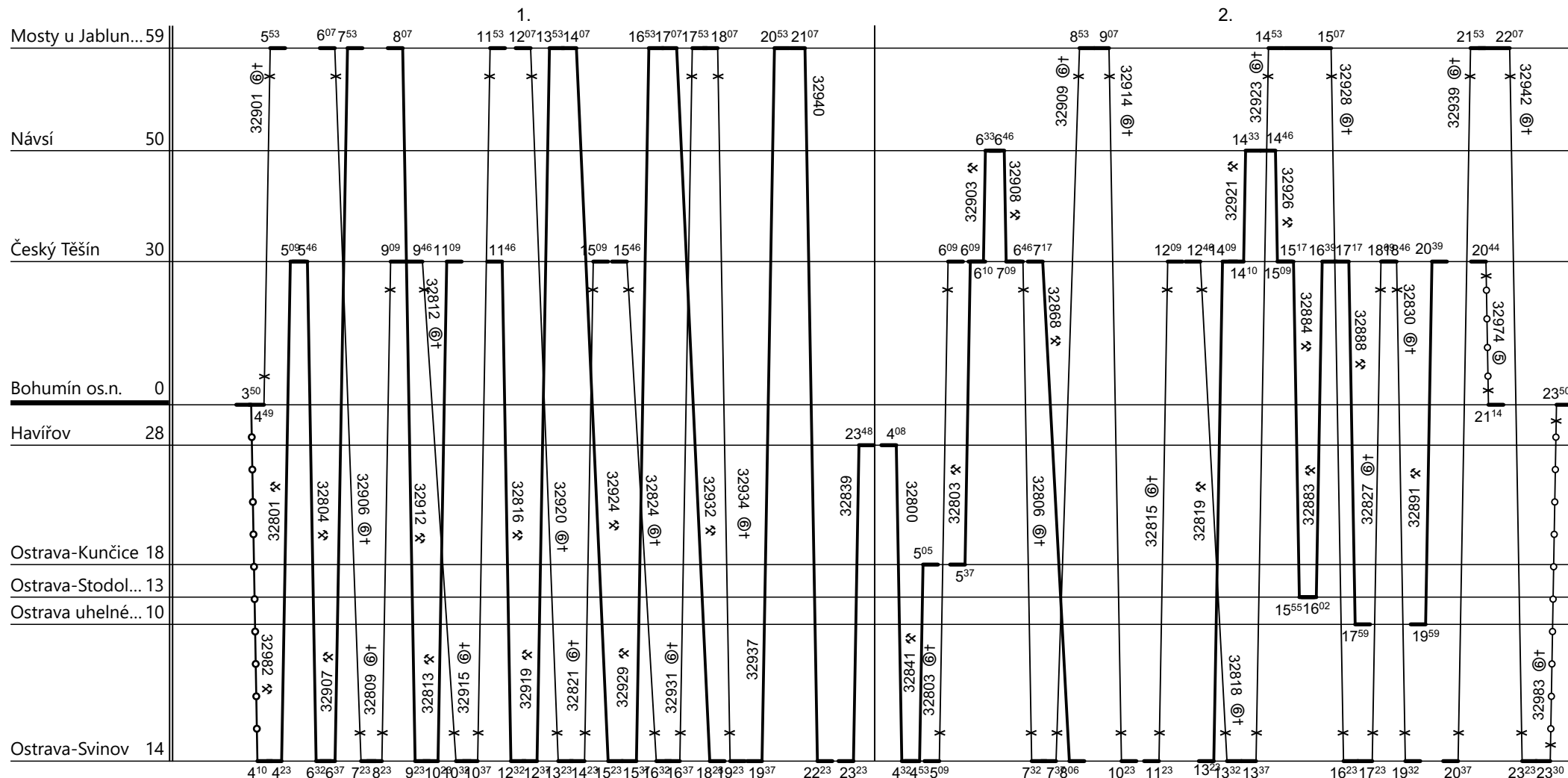
Poznámky: **Pokračování na listu č.**Druh vlaků: **Sp,Os,Sv**Turnusová skupina: **S2+S9B-2025**Vozidlo řady: **471 (3vz)**

Počet: %

Průměrný denní běh vozidla: %

%

km

Zpracovatel:

Ředitel OŘOD:

Potřeba strojvedoucích: %

Denní průměr prázdných jízd: %

%

km



Data: GVD23_DPV

Oblastní ředitelství osobní dopavy: **VÝCHOD**

List číslo :

Regionální pracoviště provozu : **Olomouc**Platí od : **11.12.2022**Pracoviště provozu : **Bohumín**

Oprava číslo:

Nahrazuje:

Poznámky:

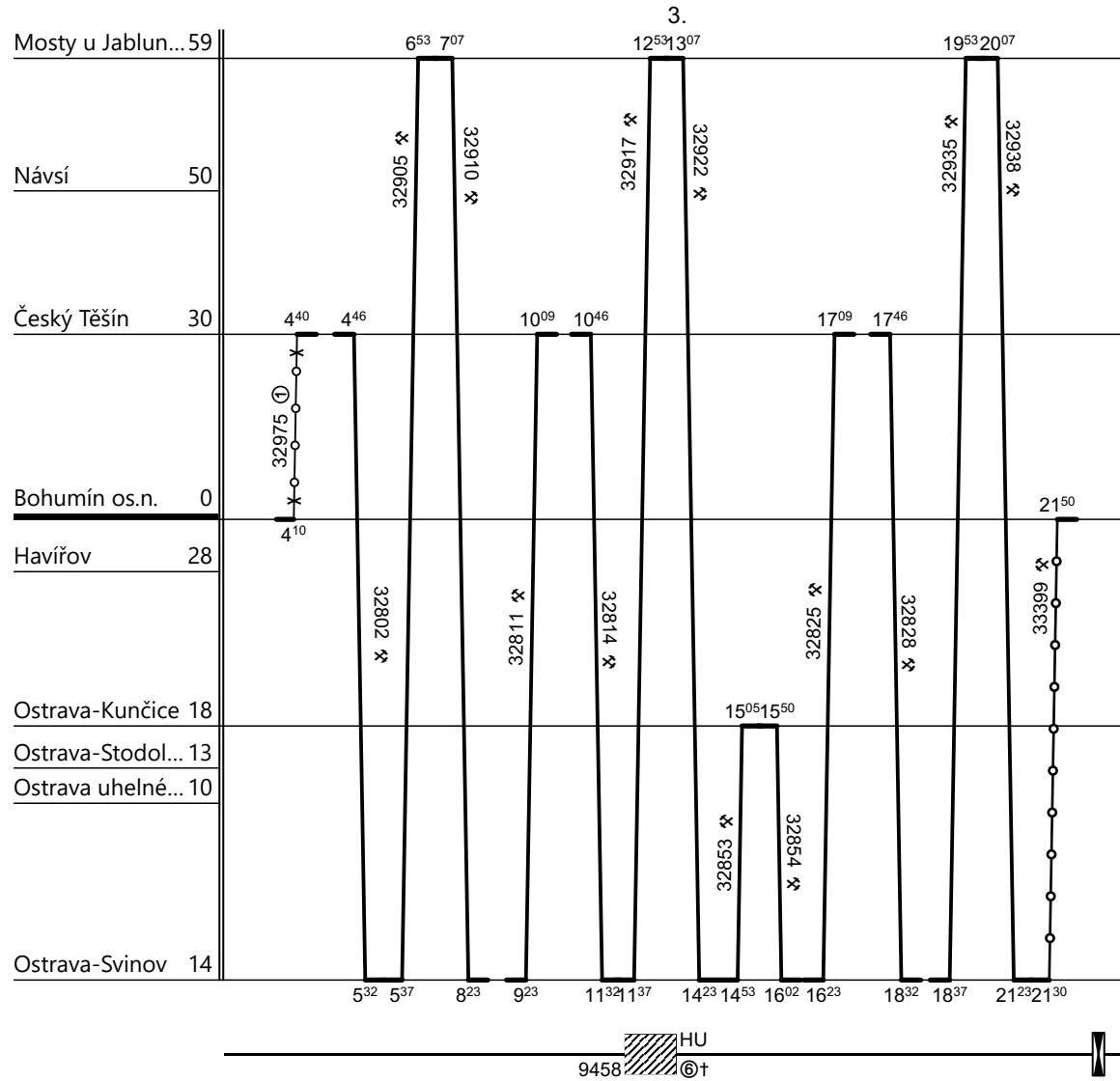
Druh vlaků: **Sp,Os,Sv**Turnusová skupina: **S2+S9B-2025**Vozidlo řady: **471 (3vz)**Počet: **3**Průměrný denní běh vozidla: **572 / 0** km

Zpracovatel:

Ředitel OŘOD:

Potřeba strojvedoucích: %

Denní průměr prázdných jízd: **11** km



Data: GVD23_DPV

Oblastní ředitelství osobní dopavy: **VÝCHOD**

List číslo :

Regionální pracoviště provozu : **Olomouc**Platí od : **11.12.2022**Pracoviště provozu : **Bohumín**

Oprava číslo:

Nahrazuje:

Poznámky:

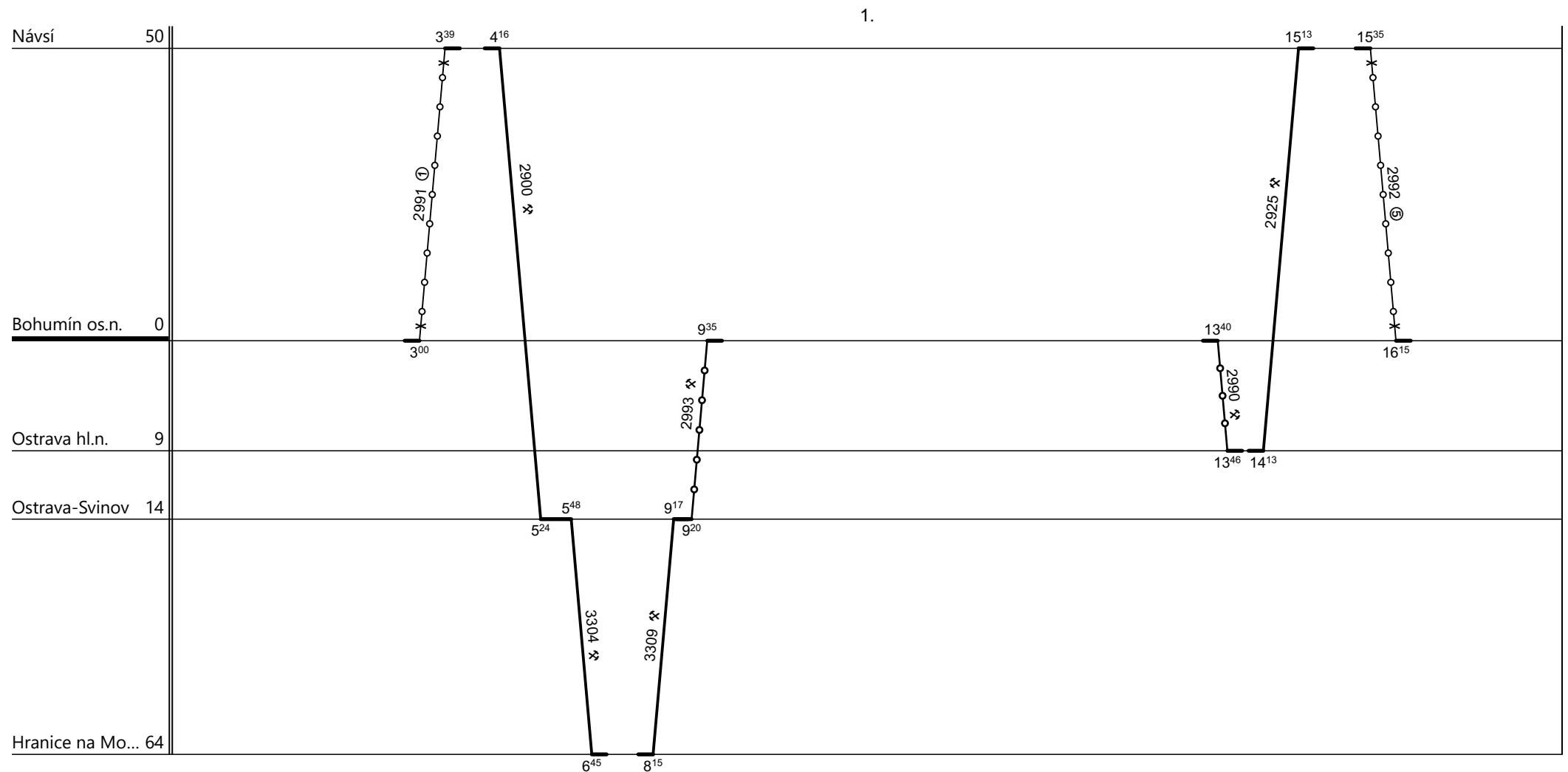
Druh vlaků: **Os,Sv**Turnusová skupina: **130-2024**Vozidlo řady: **163 + 3Bdt**Počet: **1**Průměrný denní běh vozidla: **184 / 0** km

Zpracovatel:

Ředitel OŘOD:

Potřeba strojvedoucích: %

Denní průměr prázdných jízd: **0** km



Data: GVD23_DPV

Oblastní ředitelství osobní dopavy: **VÝCHOD**

List číslo :

Regionální pracoviště provozu : **Olomouc**Platí od : **11.12.2022**Pracoviště provozu : **Bohumín**

Oprava číslo:

Nahrazuje:

Poznámky:

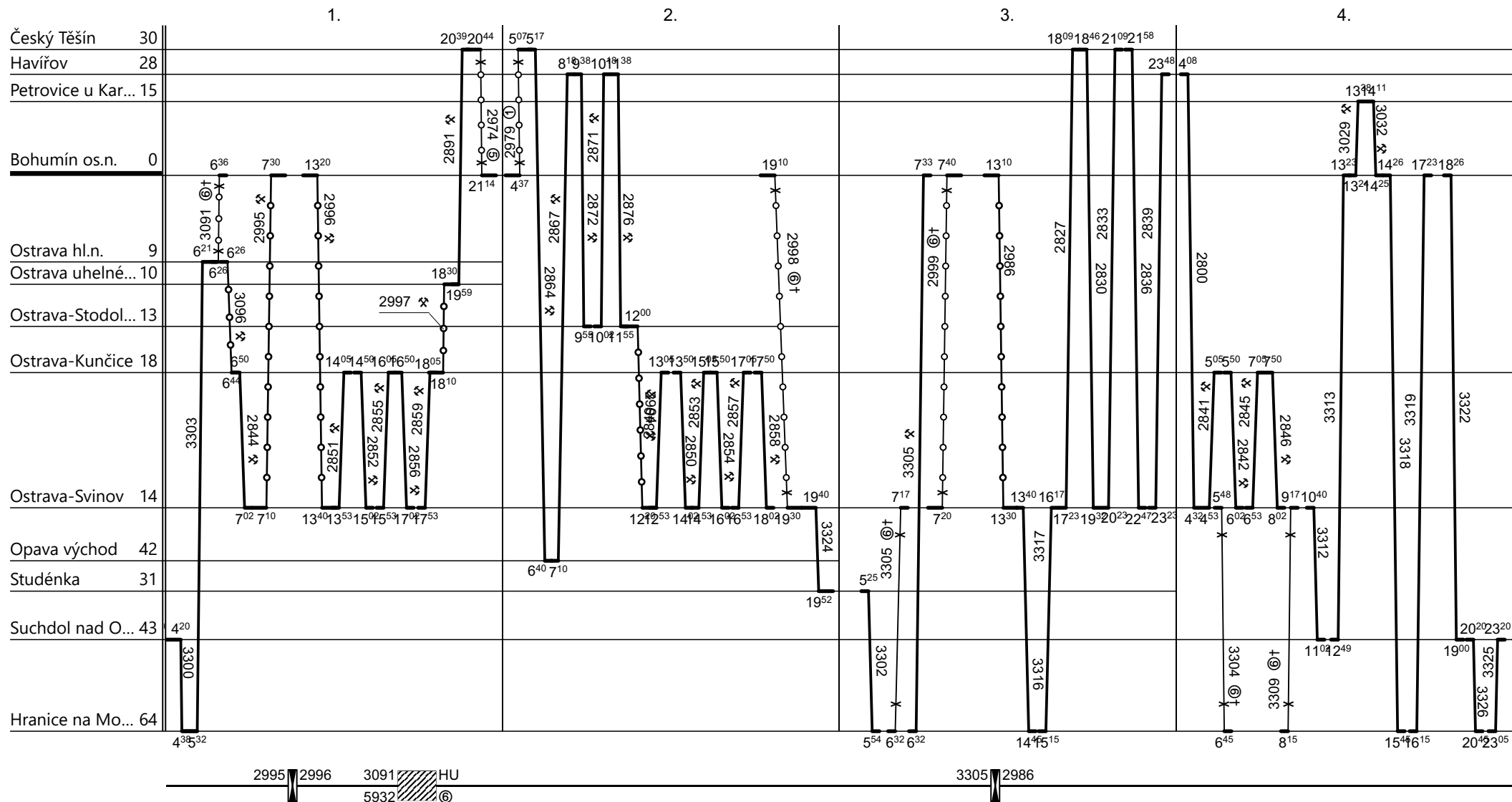
Druh vlaků: **Sp,Os,Sv**Turnusová skupina: **S3+S9-2024**Vozidlo řady: **650.2**Počet: **4**Průměrný denní běh vozidla: **290 / 0** km

Zpracovatel:

Ředitel OŘOD:

Potřeba strojvedoucích: **%**Denní průměr prázdných jízd: **18** km



Data: GVD23_DPV

Oblastní ředitelství osobní dopavy: **VÝCHOD**

List číslo :

Regionální pracoviště provozu : **Olomouc**Platí od : **11.12.2022**Pracoviště provozu : **Bohumín**

Oprava číslo:

Nahrazuje:

Poznámky:

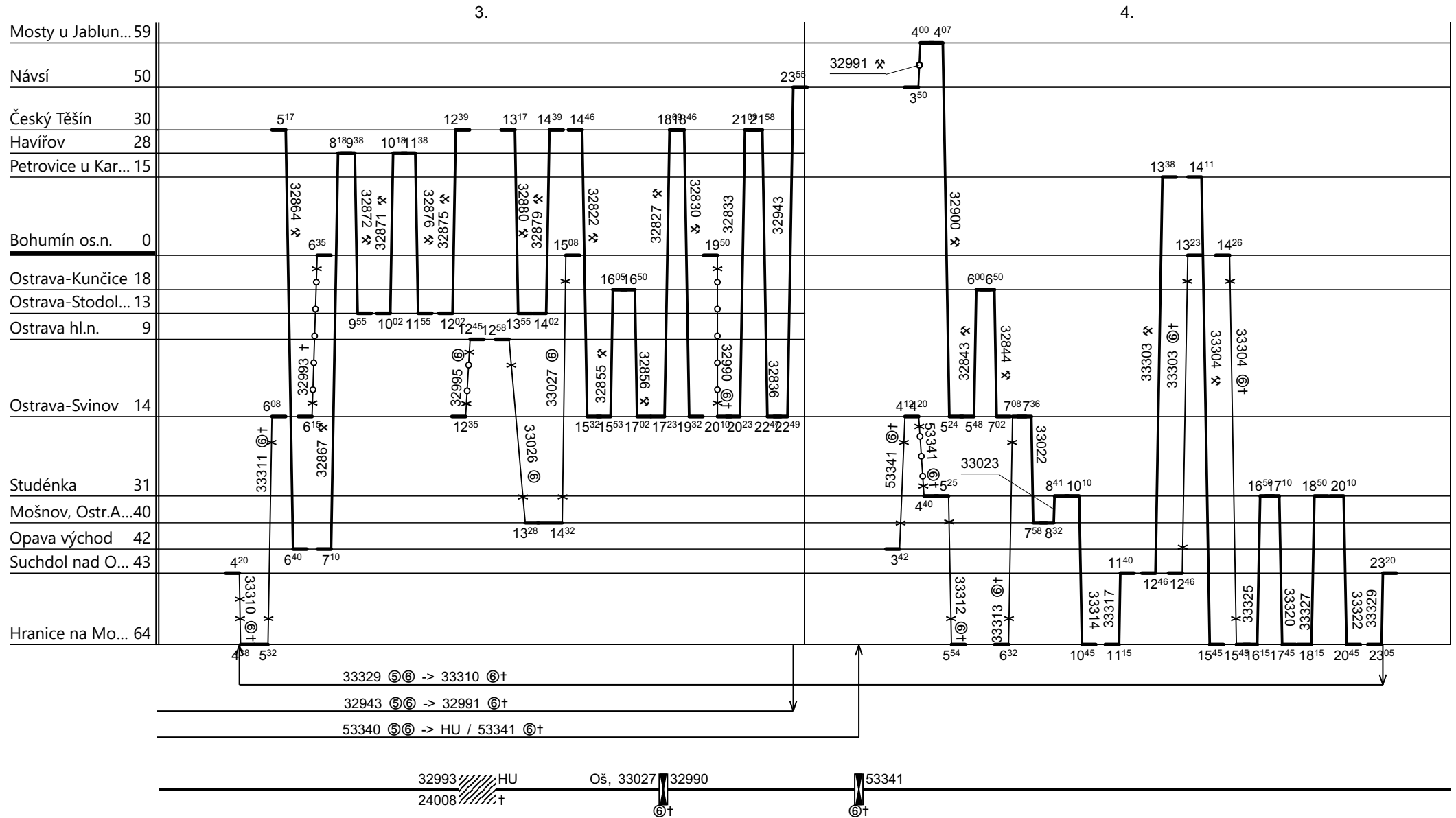
Druh vlaků: **Sp,Os,Sv**Turnusová skupina: **S3+S9-2025**Vozidlo řady: **650.2**Počet: **4**Průměrný denní běh vozidla: **475 / 0** km

Zpracovatel:

Ředitel OŘOD:

Potřeba strojvedoucích: %

Denní průměr prázdných jízd: **16** km



Data: GVD23_DPV

Oblastní ředitelství osobní dopavy: **VÝCHOD**

List číslo :

Regionální pracoviště provozu : **Olomouc**Platí od : **11.12.2022**Pracoviště provozu : **Bohumín**

Oprava číslo:

Nahrazuje:

Poznámky:

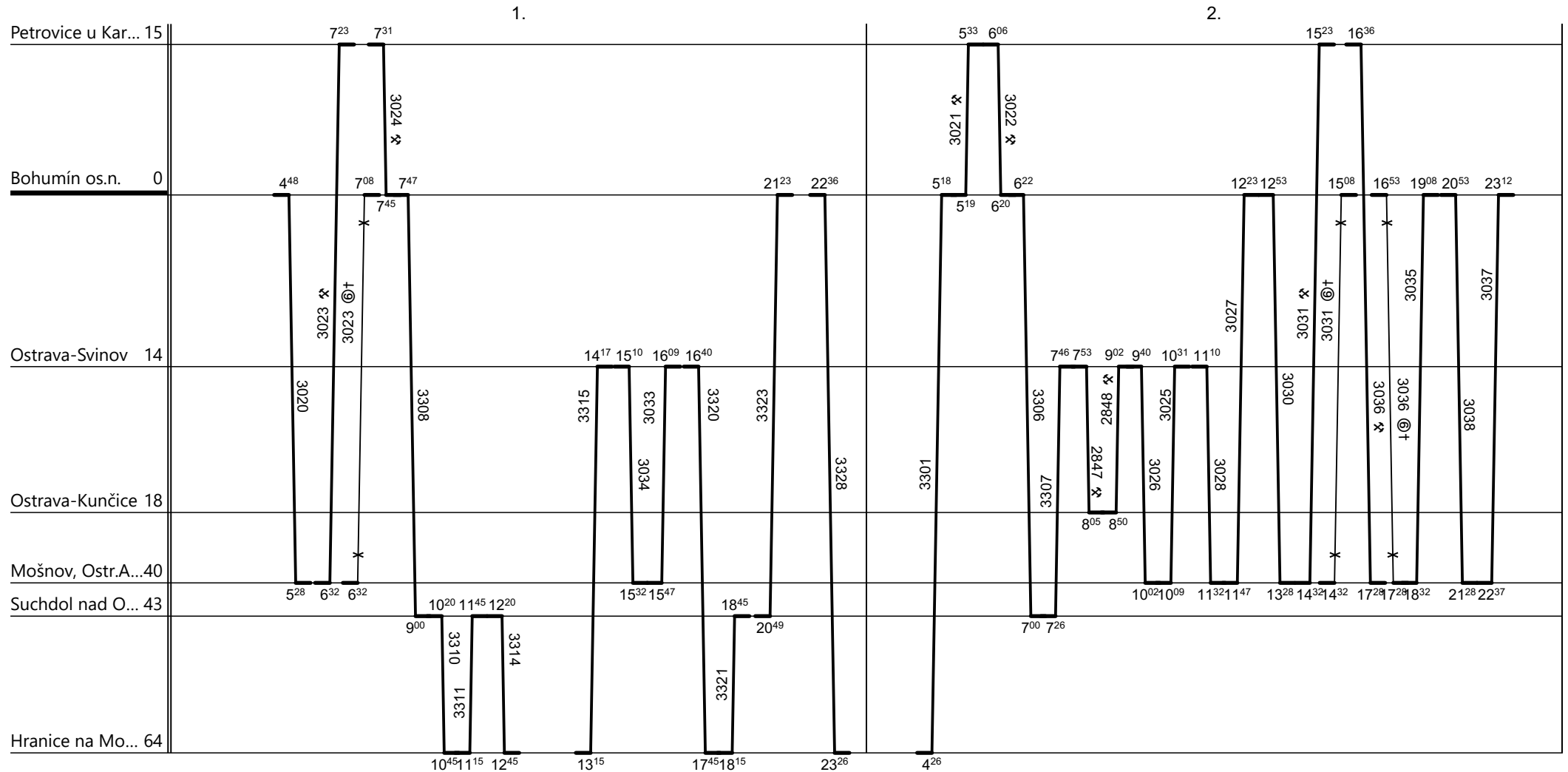
Druh vlaků: **Os**Turnusová skupina: **S4-2024**Vozidlo řady: **650**Počet: **2**Průměrný denní běh vozidla: **504 / 0** km

Zpracovatel:

Ředitel OŘOD:

Potřeba strojvedoucích: %

Denní průměr prázdných jízd: **0** km



Data: GVD23_DPV

Oblastní ředitelství osobní dopavy: **VÝCHOD**
 Regionální pracoviště provozu : **Olomouc**
 Pracoviště provozu : **Bohumín**

List číslo :
 Platí od : **11.12.2022**
 Nahrazuje:

Oprava číslo:

Poznámky:

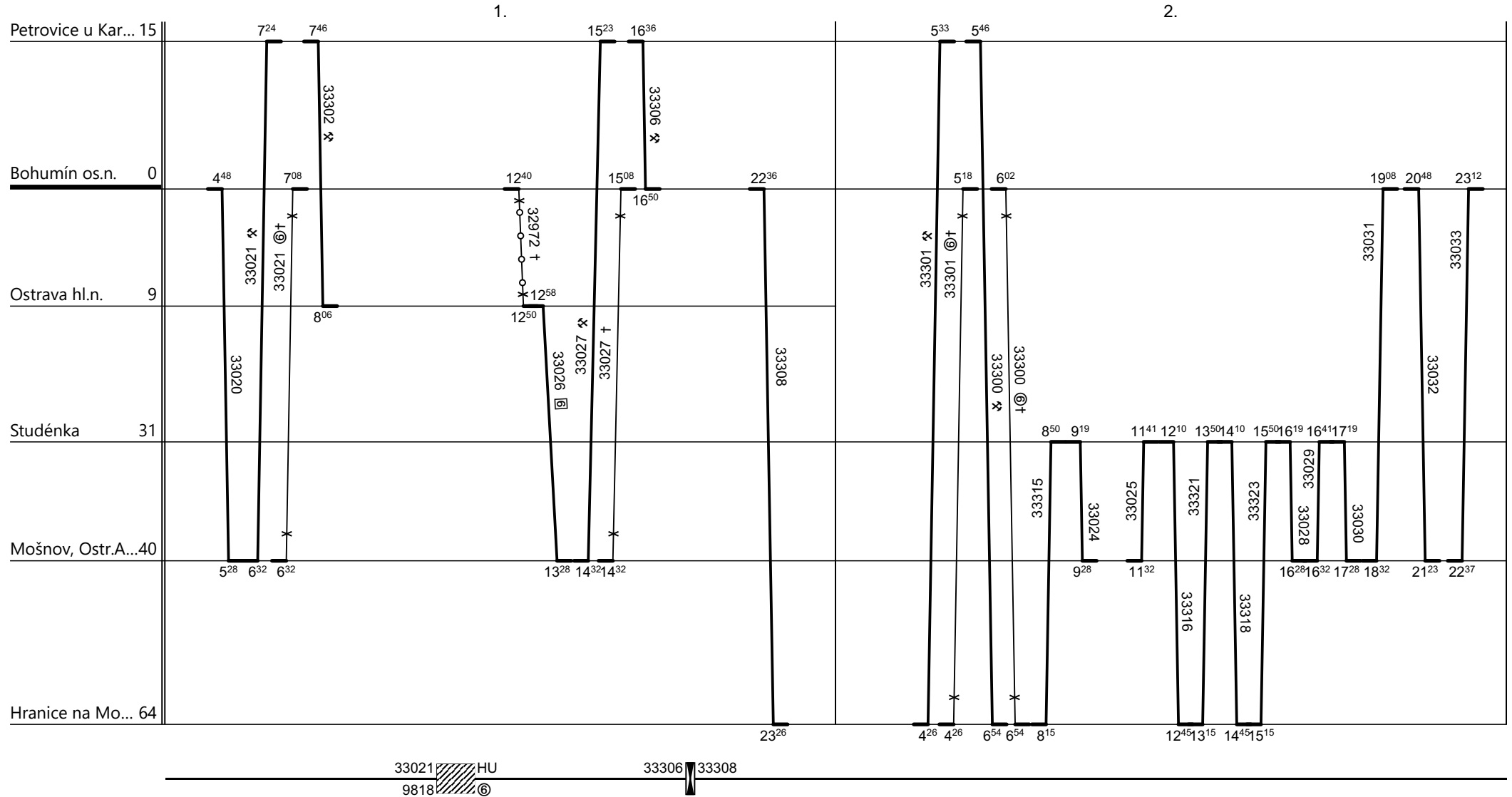
Druh vlaků: **Os,Sv**Turnusová skupina: **S4-2025**Vozidlo řady: **650**Počet: **2**Průměrný denní běh vozidla: **356 / 0** km

Zpracovatel:

Ředitel OŘOD:

Potřeba strojvedoucích: %

Denní průměr prázdných jízd: **1** km



Data: GVD23_DPV

Oblastní ředitelství osobní dopavy: **VÝCHOD**

List číslo :

Regionální pracoviště provozu : **Olomouc**Platí od : **11.12.2022**

Strojní stanice

: **Valašské Meziříčí**

Oprava číslo:

Nahrazuje:

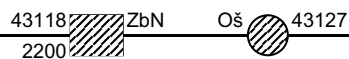
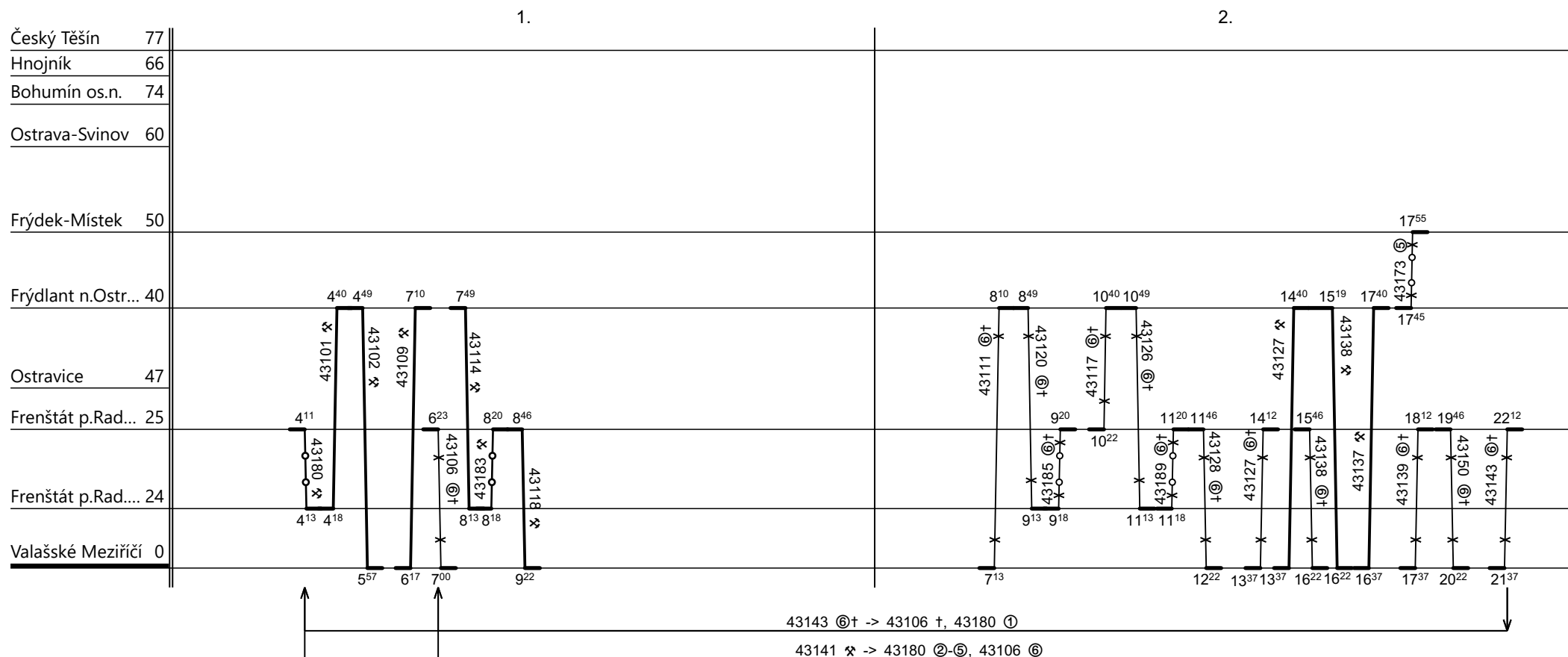
Poznámky: **Pokračování na listu č.**Druh vlaků: **Sp,Os,Sv**Turnusová skupina: **830-2025**Vozidlo řady: **842**

Počet: %

Průměrný denní běh vozidla: %

%

km

Zpracovatel:

Ředitel OŘOD:

Potřeba strojvedoucích: %

Denní průměr prázdných jízd: %

%

km



Data: GVD23_DPV

Oblastní ředitelství osobní dopavy: **VÝCHOD**

List číslo :

Regionální pracoviště provozu : **Olomouc**Platí od : **11.12.2022**

Strojní stanice

: **Valašské Meziříčí**

Oprava číslo:

Nahrazuje:

Poznámky:

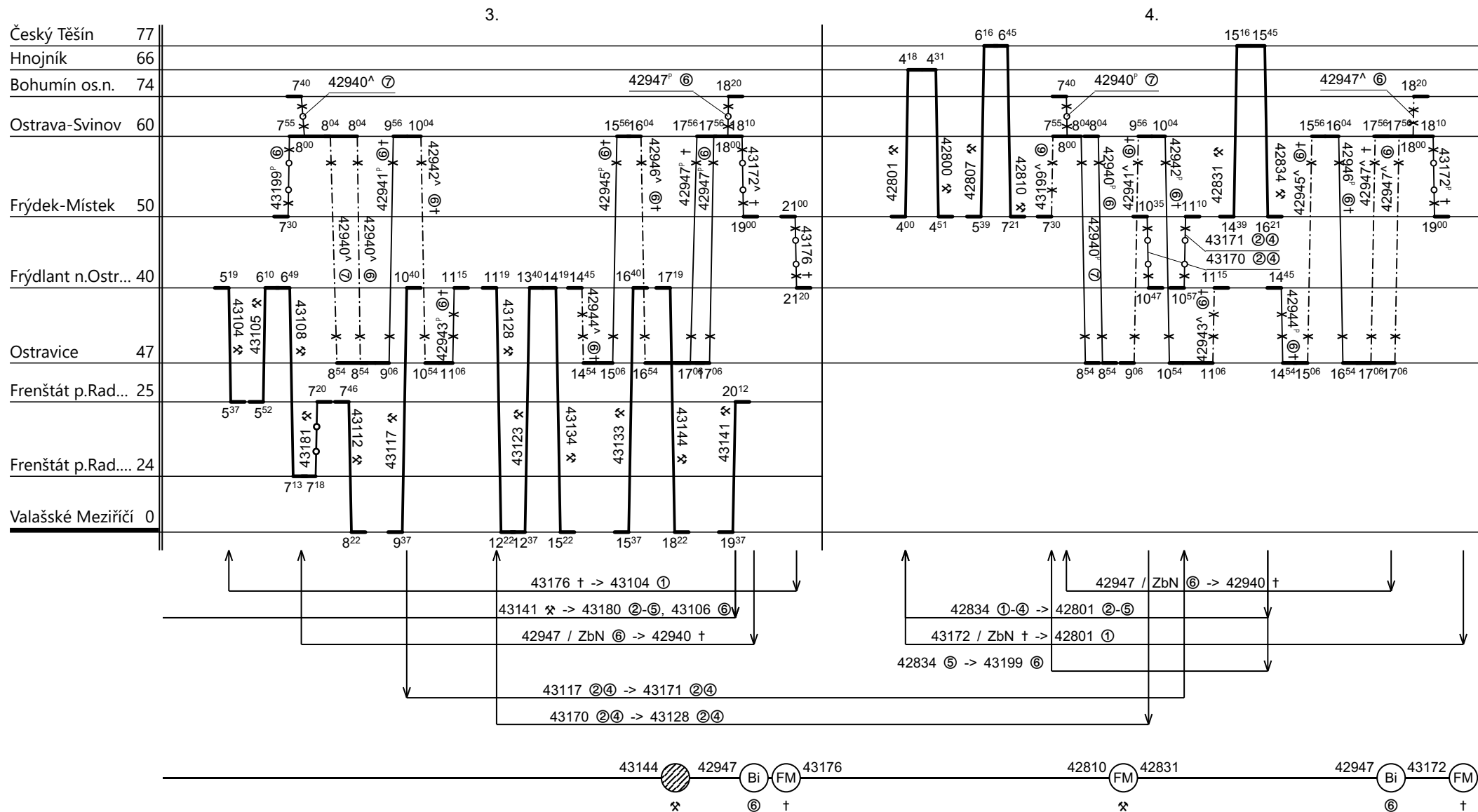
Druh vlaků: **Sp,Os,Sv**Turnusová skupina: **830-2025**Vozidlo řady: **842**Počet: **4**Průměrný denní běh vozidla: **197 / 0** km

Zpracovatel:

Ředitel OŘOD:

Potřeba strojvedoucích: %

Denní průměr prázdných jízd: **9** km



Data: GVD23_DPV

Oblastní ředitelství osobní dopavy: **VÝCHOD**

List číslo :

Regionální pracoviště provozu : **Olomouc**Platí od : **11.12.2022**

Strojní stanice

: **Valašské Meziříčí**

Oprava číslo:

Nahrazuje:

Poznámky: **Pokračování na listu č.**Druh vlaků: **Os,Sv**Turnusová skupina: **831-2024**

1.

Cieszyn	80
Český Těšín	77
Hnojník	66

Ostrava-Kunčice	65
Frýdek-Místek	50

Frýdlant n.Ostr...	40
Ostrava-Svinov	60

Ostravice	47
Frenštát p.Rad...	25

Frenštát p.Rad....	24
--------------------	----

Valašské Meziříčí	0
-------------------	---

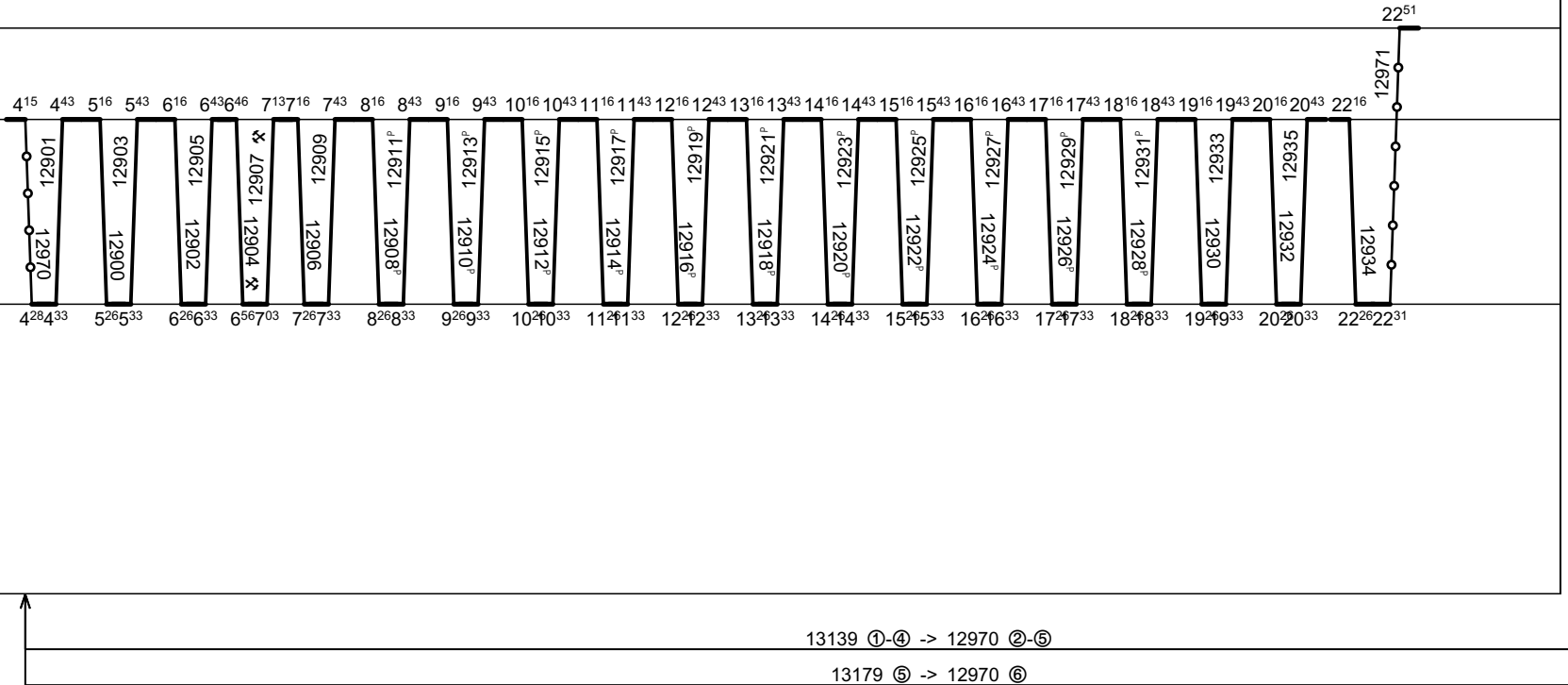

12971 12803

Vozidlo řady: **814.0 ROP**

Počet: %

Průměrný denní běh vozidla: % km

Zpracovatel:

Ředitel OŘOD:

Potřeba strojvedoucích: %

Denní průměr prázdných jízd: % km



Data: GVD23_DPV

Oblastní ředitelství osobní dopavy: **VÝCHOD**

List číslo :

Regionální pracoviště provozu : **Olomouc**Platí od : **11.12.2022**Strojní stanice : **Valašské Meziříčí**

Oprava číslo:

Nahrazuje:

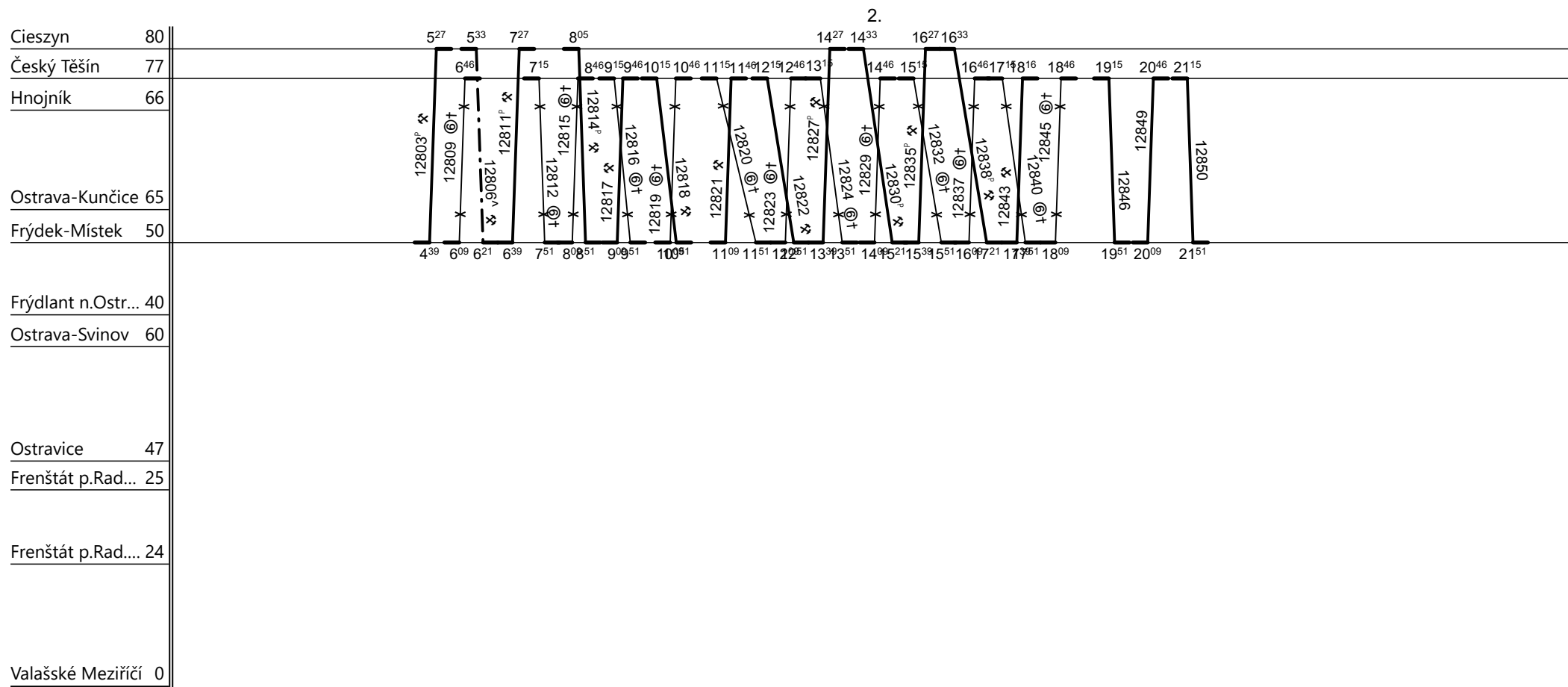
Poznámky: **Pokračování na listu č.**Druh vlaků: **Os,Sv**Turnusová skupina: **831-2024**12850  12801Vozidlo řady: **814.0 ROP**

Počet: %

Průměrný denní běh vozidla: % km

Zpracovatel:

Ředitel OŘOD:

Potřeba strojvedoucích: %

Denní průměr prázdných jízd: % km



Data: GVD23_DPV

Oblastní ředitelství osobní dopavy: **VÝCHOD**

List číslo :

Regionální pracoviště provozu : **Olomouc**Platí od : **11.12.2022**

Strojní stanice

: **Valašské Meziříčí**

Oprava číslo:

Nahrazuje:

Poznámky: **Pokračování na listu č.**Druh vlaků: **Os,Sv**Turnusová skupina: **831-2024**

3.

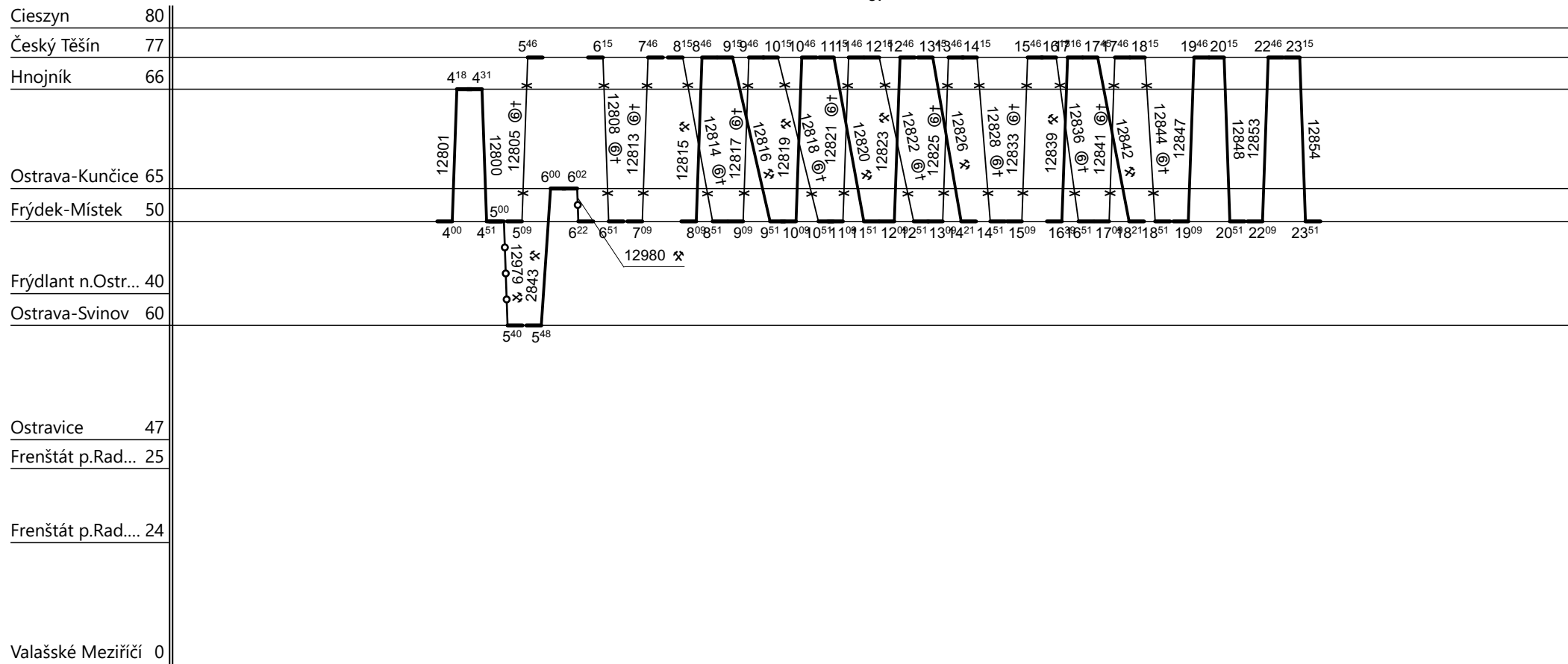

12980 12815

12854 12803

Vozidlo řady: **814.0 ROP**

Počet: %

Průměrný denní běh vozidla: % km

Zpracovatel:

Ředitel OŘOD:

Potřeba strojvedoucích: %

Denní průměr prázdných jízd: % km



Data: GVD23_DPV

Oblastní ředitelství osobní dopavy: **VÝCHOD**

List číslo :

Regionální pracoviště provozu : **Olomouc**Platí od : **11.12.2022**

Strojní stanice

: **Valašské Meziříčí**

Oprava číslo:

Nahrazuje:

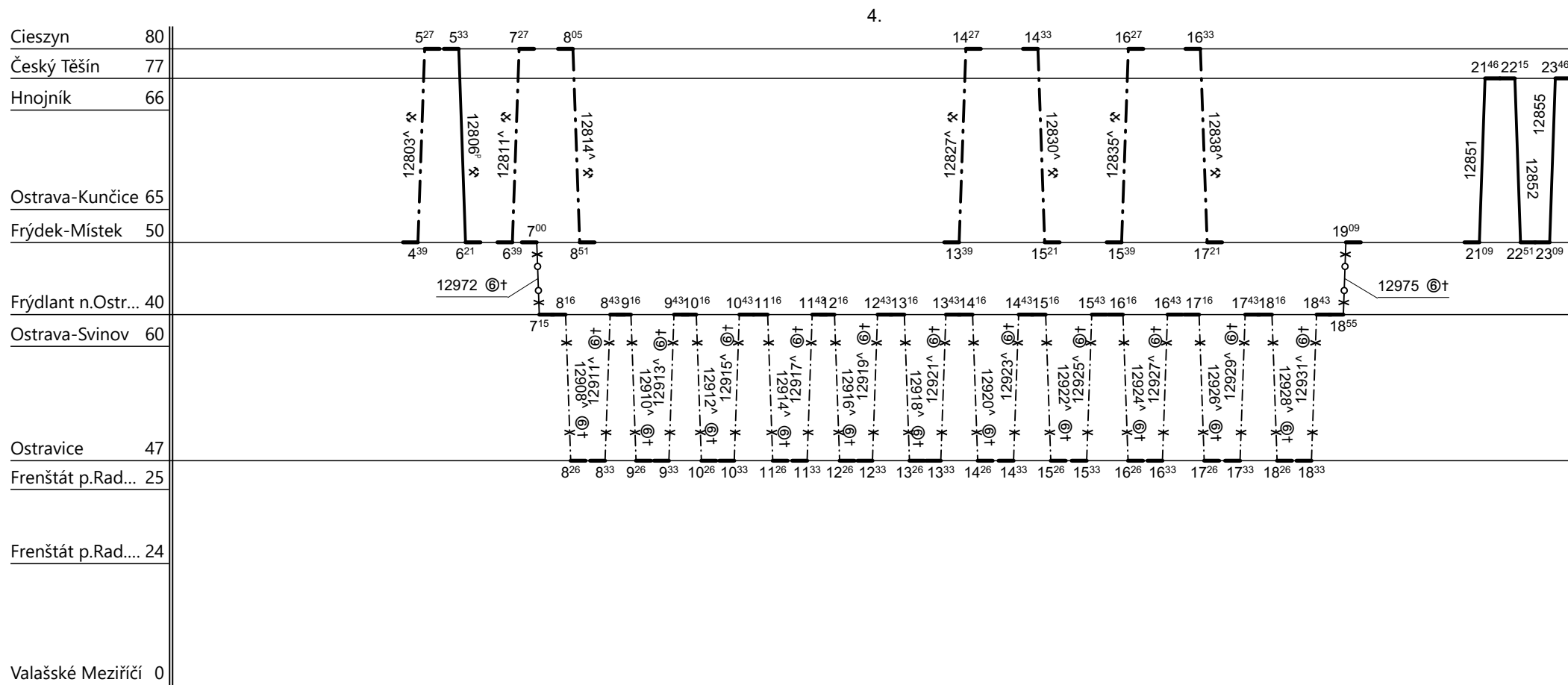
Poznámky: **Pokračování na listu č.**Druh vlaků: **Os,Sv**Turnusová skupina: **831-2024**Vozidlo řady: **814.0 ROP**

Počet: %

Průměrný denní běh vozidla: % km

Zpracovatel:

Ředitel OŘOD:

Potřeba strojvedoucích: %

Denní průměr prázdných jízd: % km



Data: GVD23_DPV

Oblastní ředitelství osobní dopavy: **VÝCHOD**

List číslo :

Regionální pracoviště provozu : **Olomouc**Platí od : **11.12.2022**

Strojní stanice

: **Valašské Meziříčí**

Oprava číslo:

Nahrazuje:

Poznámky: **Pokračování na listu č.**Druh vlaků: **Os,Sv**Turnusová skupina: **831-2024**

5.

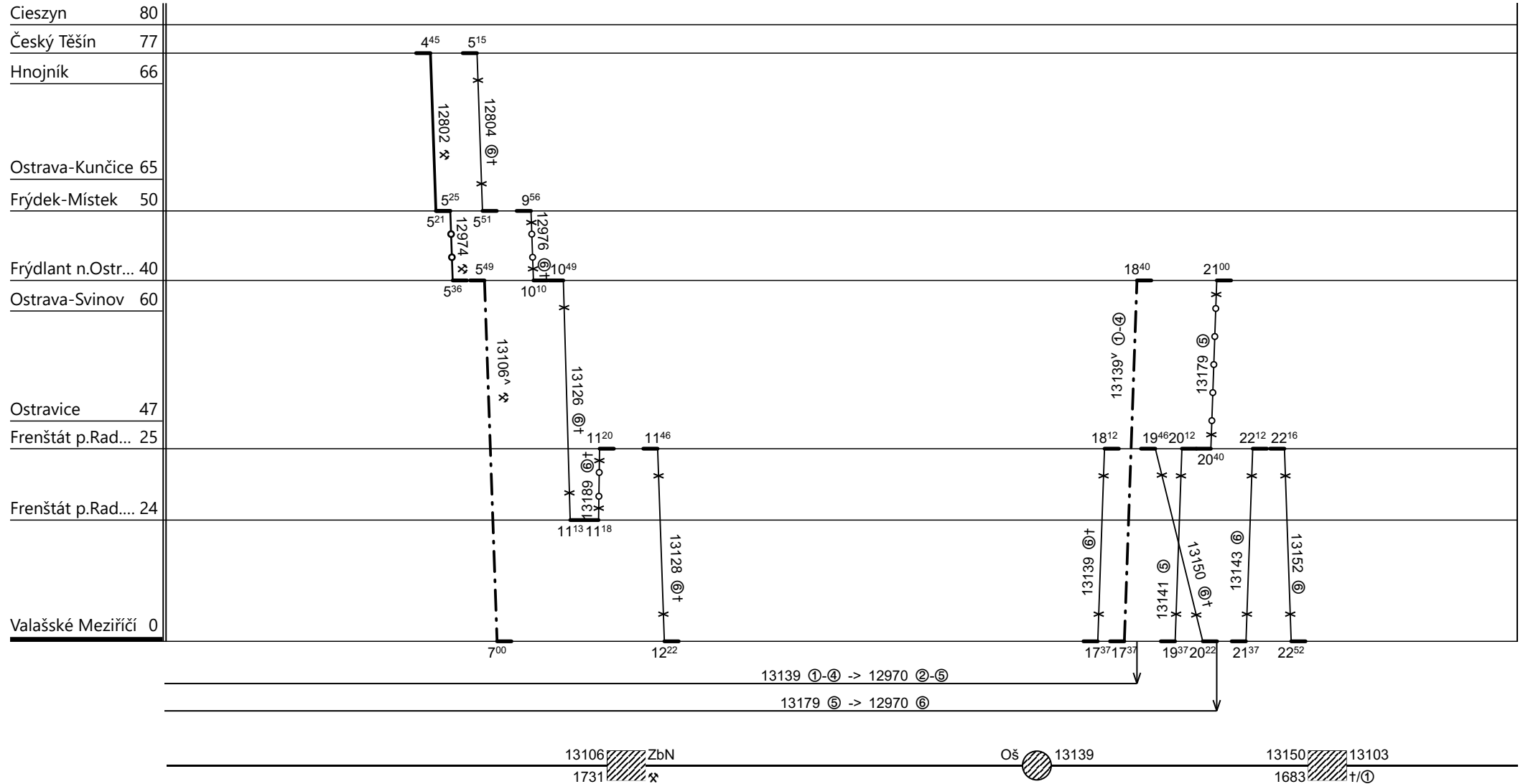
Vozidlo řady: **814.0 ROP**

Počet: %

Průměrný denní běh vozidla: %

%

km

Zpracovatel:

Ředitel OŘOD:

Potřeba strojvedoucích: %

Denní průměr prázdných jízd: %

%

km



Poznámky:

Druh vlaků: **Os,Sv**

Turnusová skupina: **831-2024**

6.

Cieszyn	80
Český Těšín	77
Hnojník	66

Ostrava-Kunčice	65
Frydek-Místek	50

Frydlant n.Ostr... 40

Ostrava-Svinov 60

Ostravice 47

Frenštát p.Rad... 25

Frenštát p.Rad.... 24

Valašské Meziříčí 0

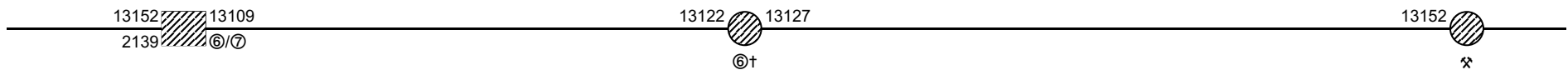
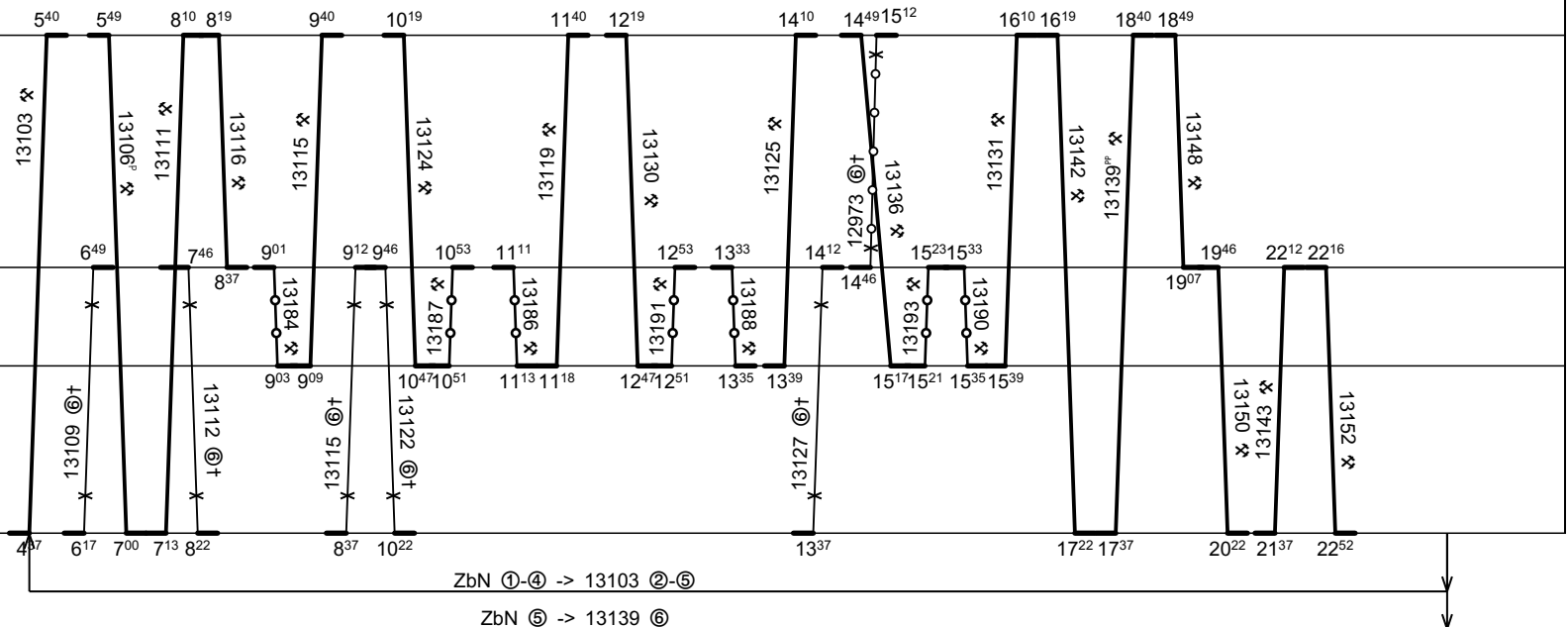

Vozidlo řady: **814.0 ROP**

Počet: **6**

Průměrný denní běh vozidla: **316 / 0** km

Zpracovatel:

Ředitel OŘOD:

Potřeba strojvedoucích: %

Denní průměr prázdných jízd: **14** km



Data: GVD23_DPV

Oblastní ředitelství osobní dopavy: **VÝCHOD**

List číslo :

Regionální pracoviště provozu : **Olomouc**Platí od : **11.12.2022**

Strojní stanice

: **Valašské Meziříčí**

Oprava číslo:

Nahrazuje:

Poznámky: **Pokračování na listu č.**Druh vlaků: **Os,Sv**Turnusová skupina: **831-2025**

1.

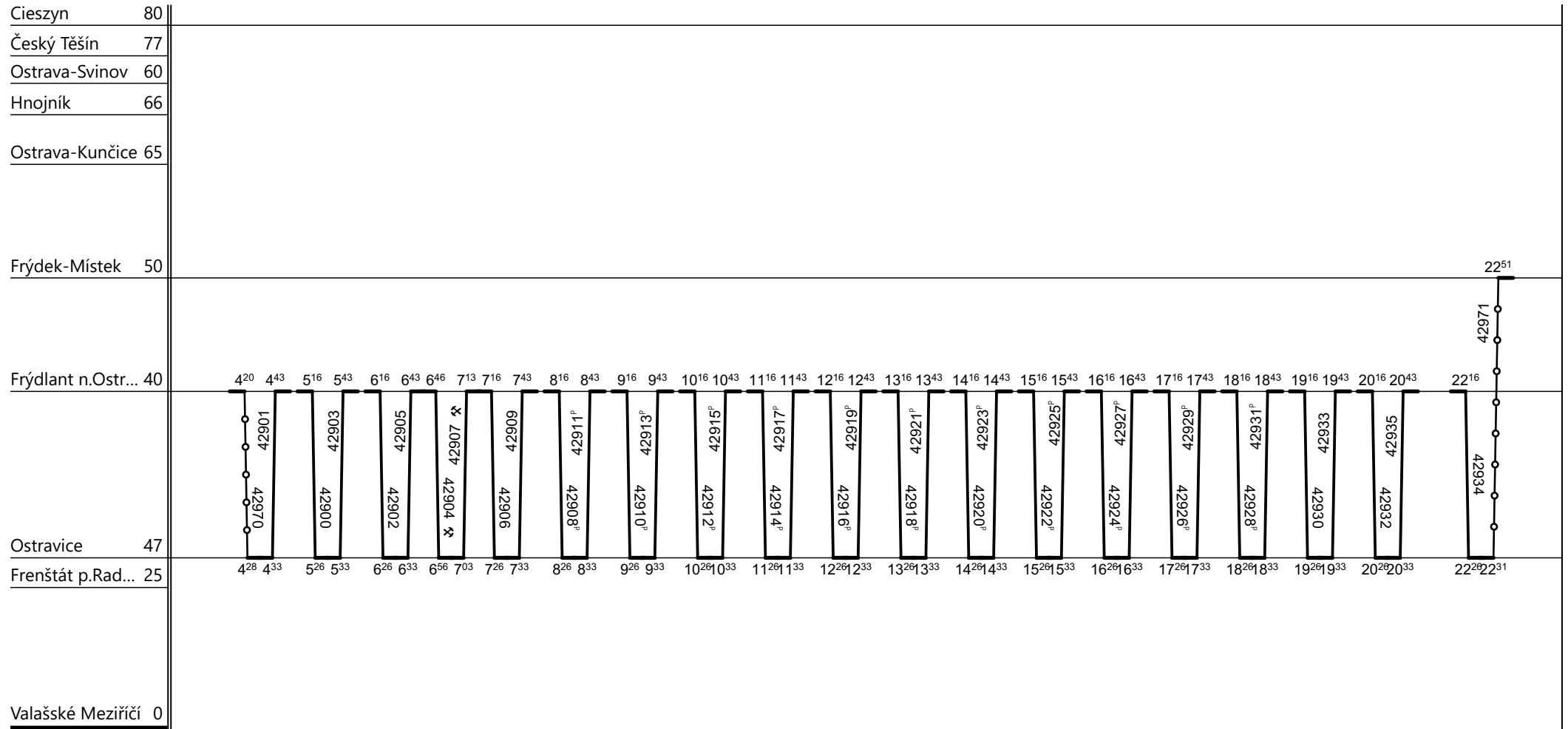

42971

Vozidlo řady: **814.0 ROP**

Počet: %

Průměrný denní běh vozidla: % km

Zpracovatel:

Ředitel OŘOD:

Potřeba strojvedoucích: %

Denní průměr prázdných jízd: % km



Data: GVD23_DPV

Oblastní ředitelství osobní dopavy: **VÝCHOD**

List číslo :

Regionální pracoviště provozu : **Olomouc**Platí od : **11.12.2022**

Strojní stanice

: **Valašské Meziříčí**

Oprava číslo:

Nahrazuje:

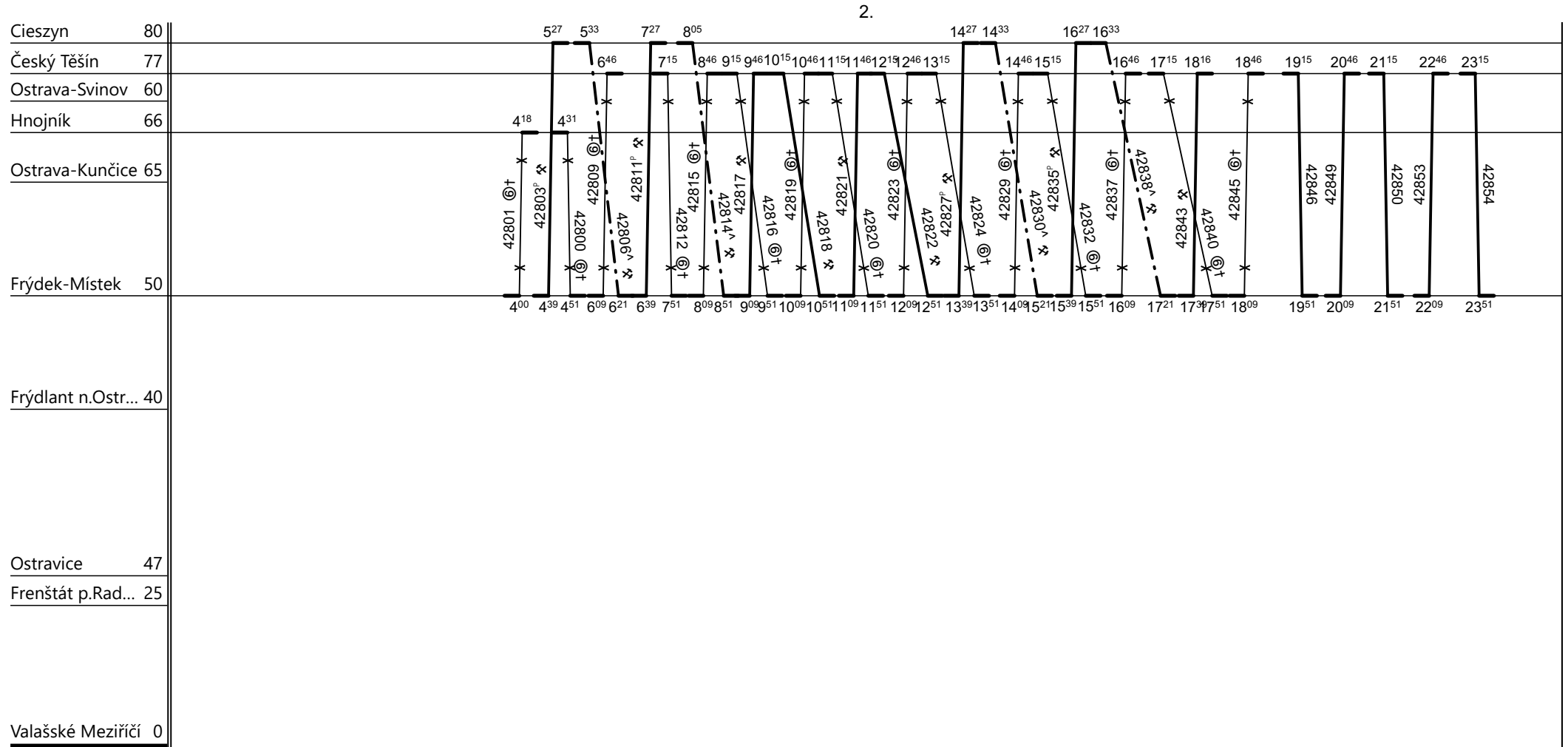
Poznámky: **Pokračování na listu č.**Druh vlaků: **Os,Sv**Turnusová skupina: **831-2025**Vozidlo řady: **814.0 ROP**

Počet: %

Průměrný denní běh vozidla: % km

Zpracovatel:

Ředitel OŘOD:

Potřeba strojvedoucích: %

Denní průměr prázdných jízd: % km



Data: GVD23_DPV

Oblastní ředitelství osobní dopavy: **VÝCHOD**

List číslo :

Regionální pracoviště provozu : **Olomouc**Platí od : **11.12.2022**

Strojní stanice

: **Valašské Meziříčí**

Oprava číslo:

Nahrazuje:

Poznámky: **Pokračování na listu č.**Druh vlaků: **Os,Sv**Turnusová skupina: **831-2025**

Cieszyn	80
Český Těšín	77
Ostrava-Svinov	60
Hnojník	66
Ostrava-Kunčice	65
Frýdek-Místek	50
Frýdlant n.Ostr...	40
Ostravice	47
Frenštát p.Rad...	25
Valašské Meziříčí	0

3.

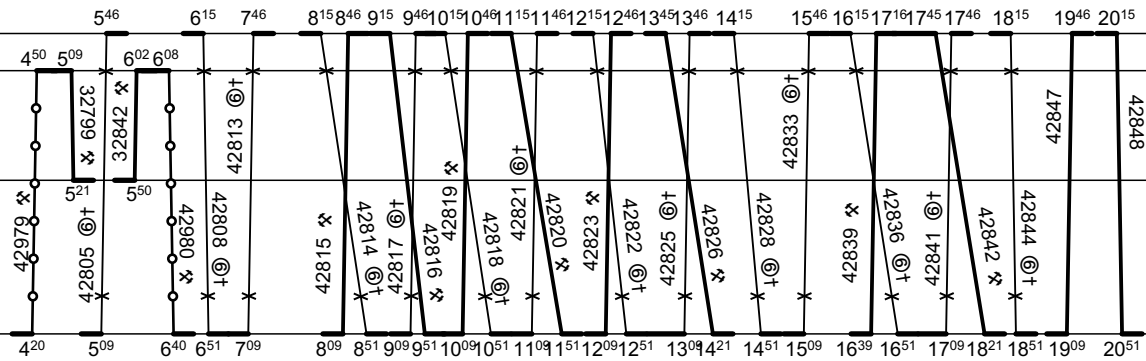
Vozidlo řady: **814.0 ROP**

Počet: %

Průměrný denní běh vozidla: % km

Zpracovatel:

Ředitel OŘOD:

Potřeba strojvedoucích: %

Denní průměr prázdných jízd: % km



Data: GVD23_DP.V

Oblastní ředitelství osobní dopavy: **VÝCHOD**

List číslo :

Regionální pracoviště provozu : **Olomouc**Platí od : **11.12.2022**

Strojní stanice

: **Valašské Meziříčí**

Oprava číslo:

Nahrazuje:

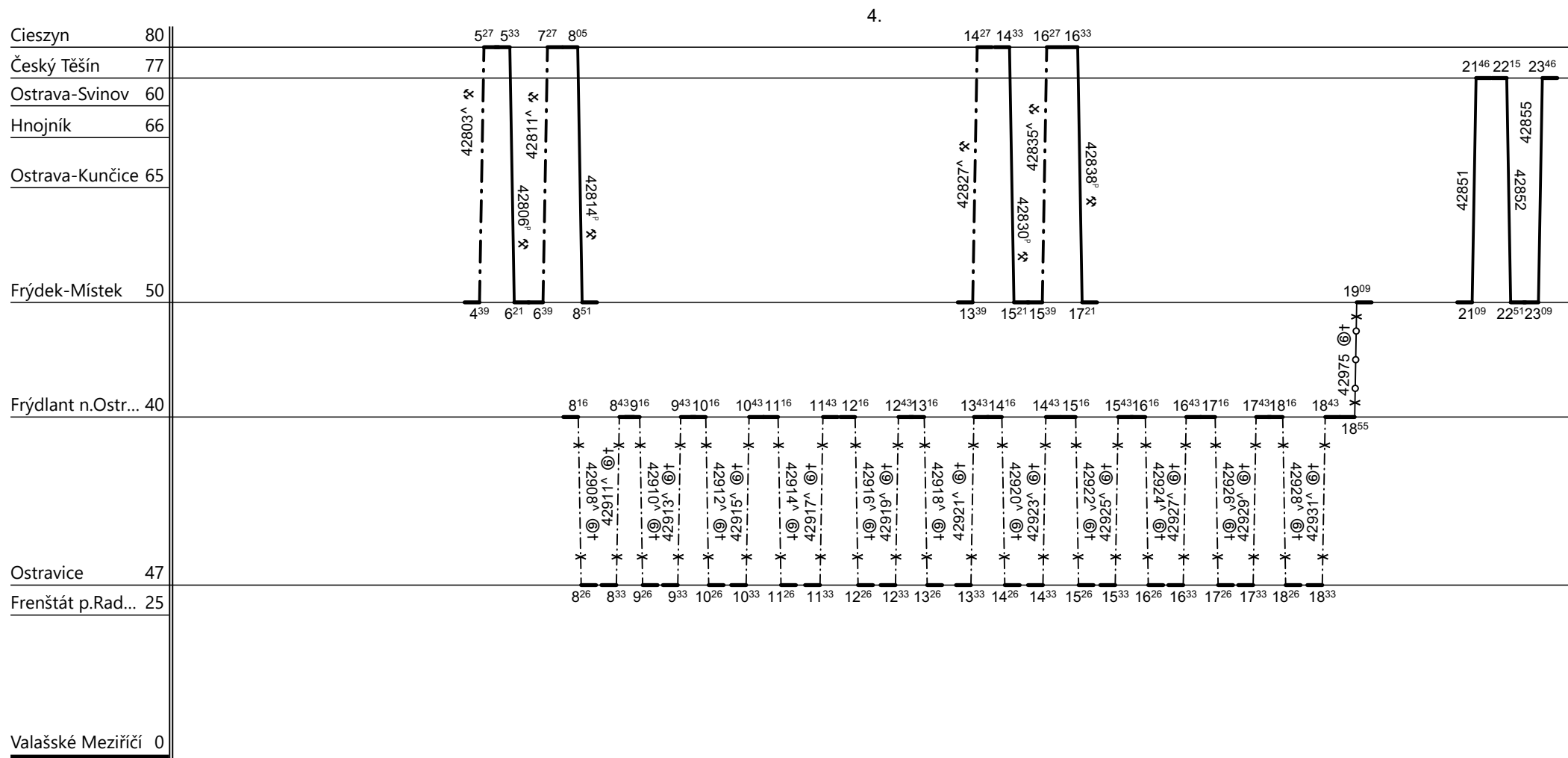
Poznámky: **Pokračování na listu č.**Druh vlaků: **Os,Sv**Turnusová skupina: **831-2025**Vozidlo řady: **814.0 ROP**

Počet: %

Průměrný denní běh vozidla: %

km

Zpracovatel:

Ředitel OŘOD:

Potřeba strojvedoucích: %

Denní průměr prázdných jízd: %

km



Poznámky:

Druh vlaků: **Os,Sv**

Turnusová skupina: **831-2025**

5.

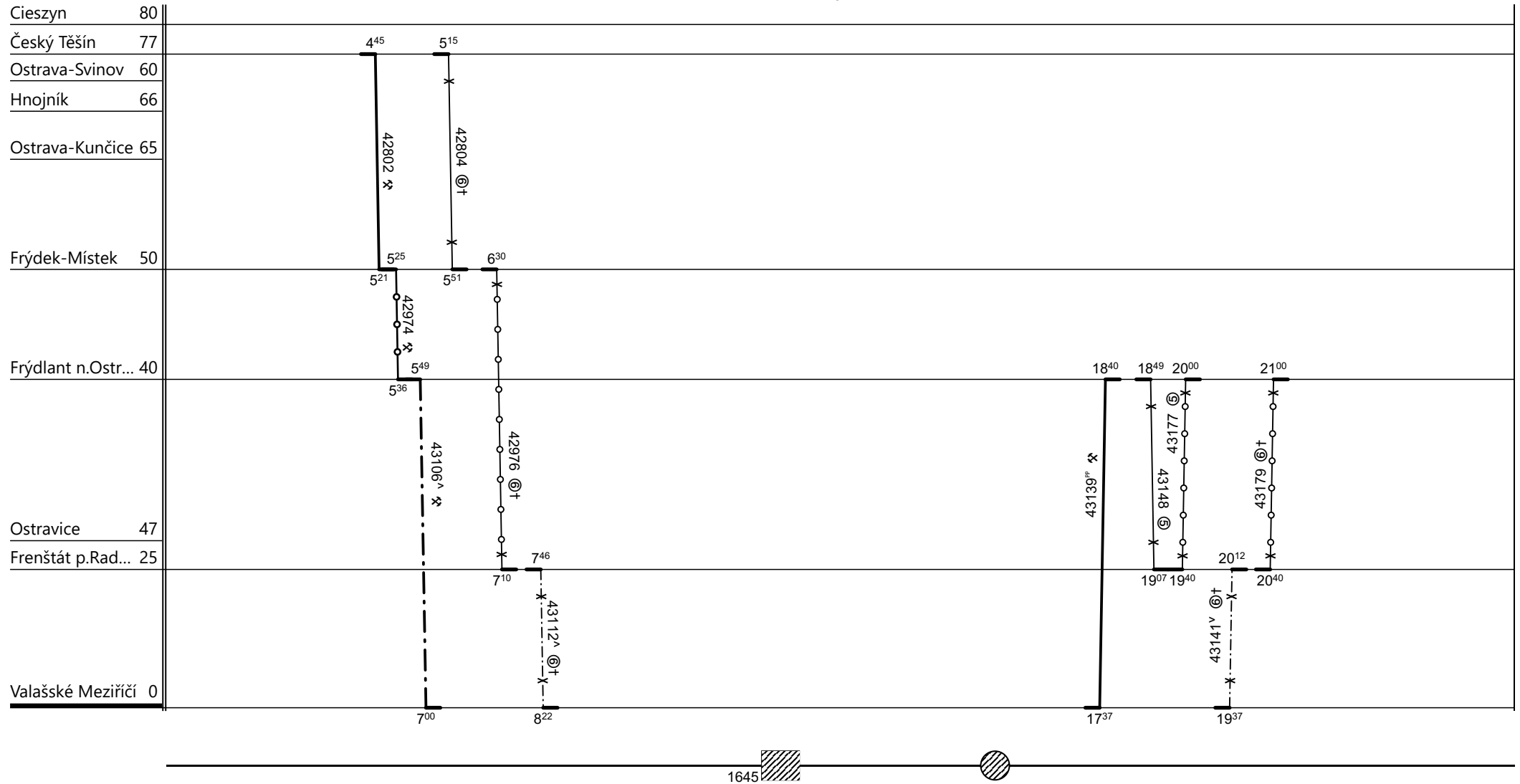



Poznámky: **Pokračování na listu č.**

Druh vlaků: **Sp,Os,Sv**

Turnusová skupina: **830ac-2024**

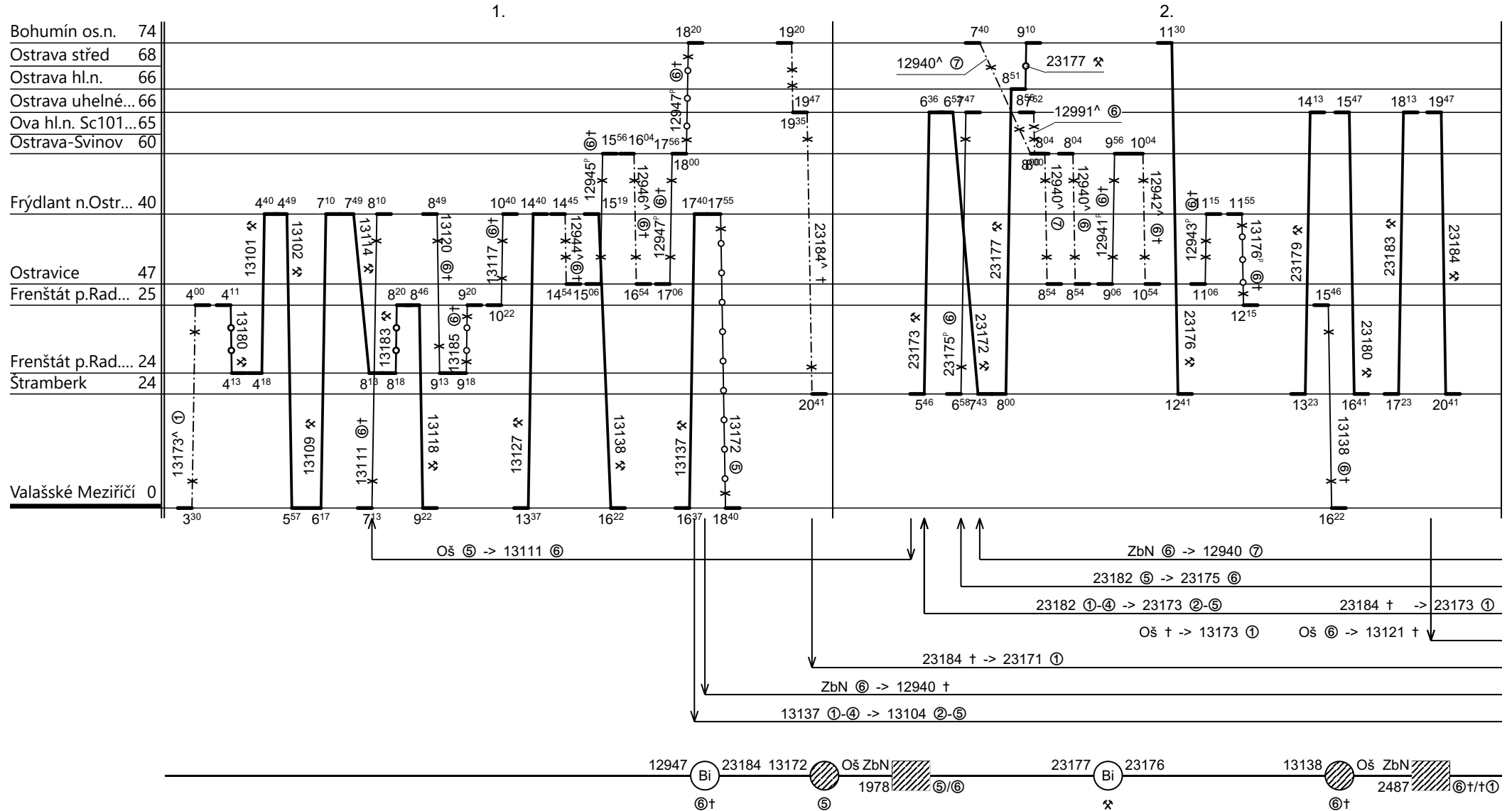

Vozidlo řady: **842**

Počet: %

Průměrný denní běh vozidla: %

km

Zpracovatel:

Ředitel OŘOD:

Potřeba strojvedoucích: %

Denní průměr prázdných jízd: %

km



Data: GVD23_DPV

Oblastní ředitelství osobní dopavy: **VÝCHOD**

List číslo :

Regionální pracoviště provozu : **Olomouc**Platí od : **11.12.2022**

Strojní stanice

: **Valašské Meziříčí**

Oprava číslo:

Nahrazuje:

Poznámky:

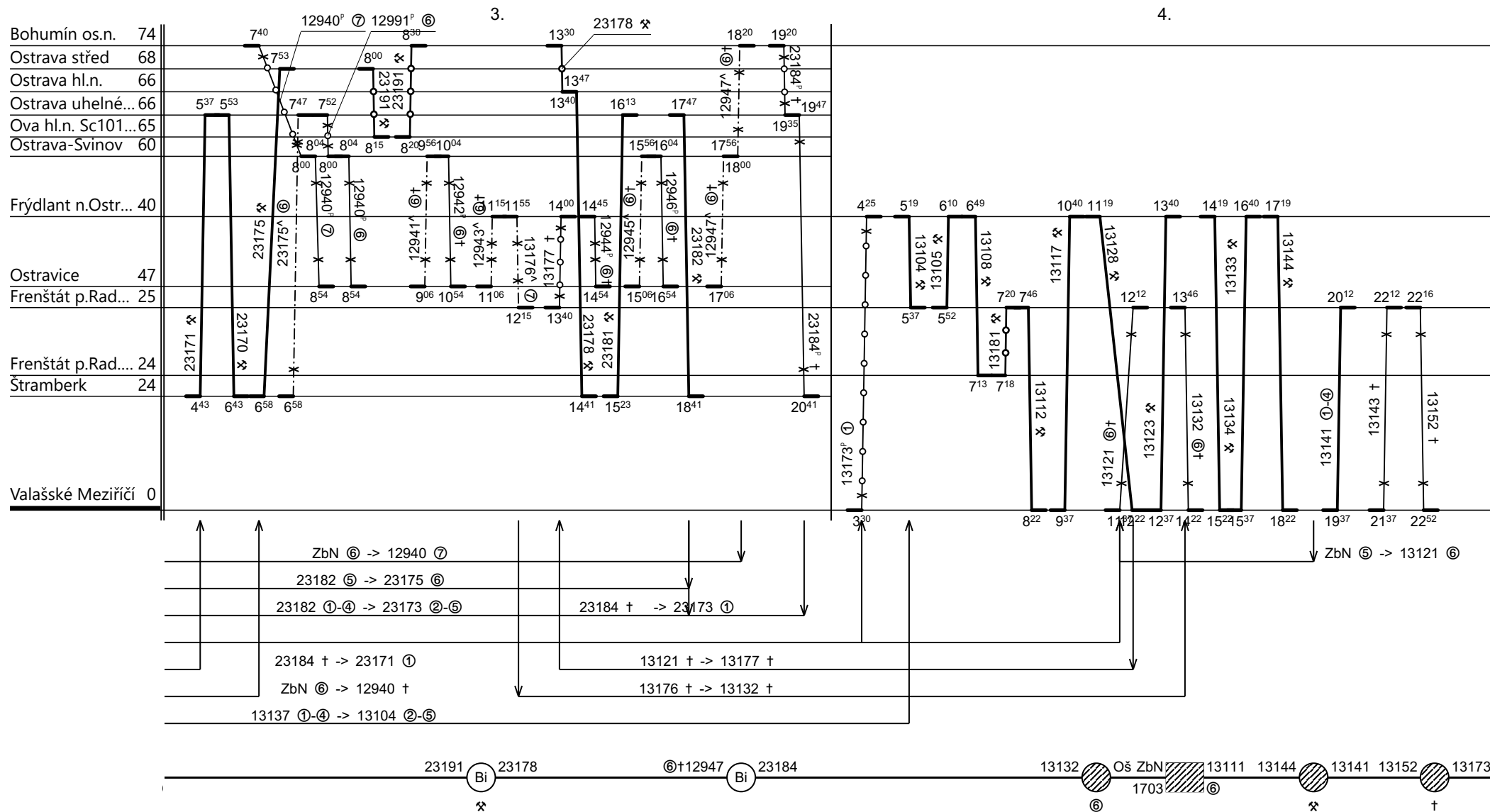
Druh vlaků: **Sp,Os,Sv**Turnusová skupina: **830ac-2024**Vozidlo řady: **842**Počet: **4**Průměrný denní běh vozidla: **283 / 0** km

Zpracovatel:

Ředitel OŘOD:

Potřeba strojvedoucích: %

Denní průměr prázdných jízd: **17** km



Poznámky:

Druh vlaků: **Sp,Os,Sv**

Turnusová skupina: **830b-2024**

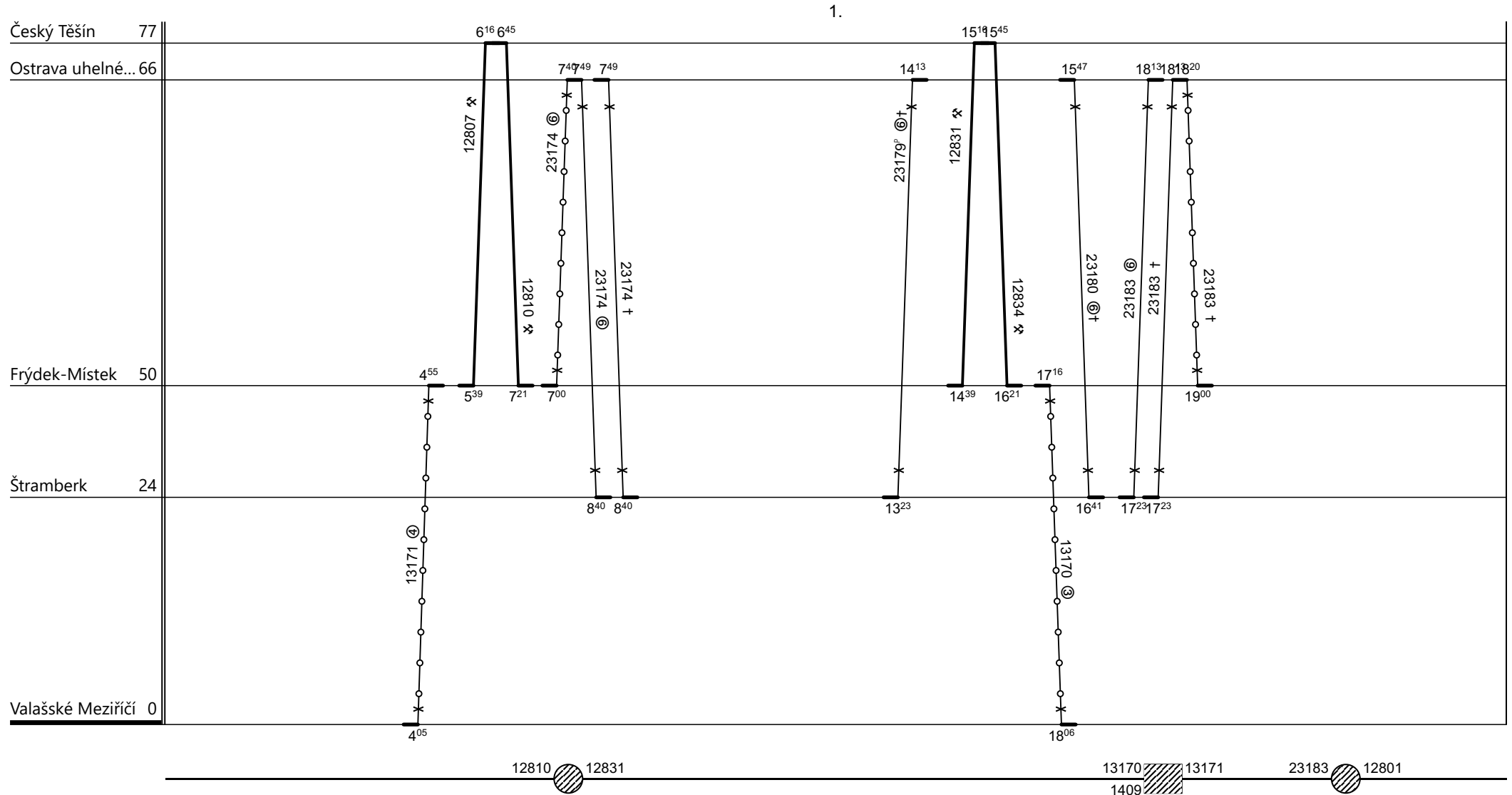

Vozidlo řady: **842**

Počet: **1**

Průměrný denní běh vozidla: **147 / 0** km

Zpracovatel:

Ředitel OŘOD:

Potřeba strojvedoucích: %

Denní průměr prázdných jízd: **21** km



Data: GVD23_DPV

Oblastní ředitelství osobní dopavy: **VÝCHOD**
 Regionální pracoviště provozu : **Olomouc**
 Pracoviště provozu : **Bohumín**

List číslo :
 Platí od : **11.12.2022**
 Nahrazuje:

Oprava číslo:

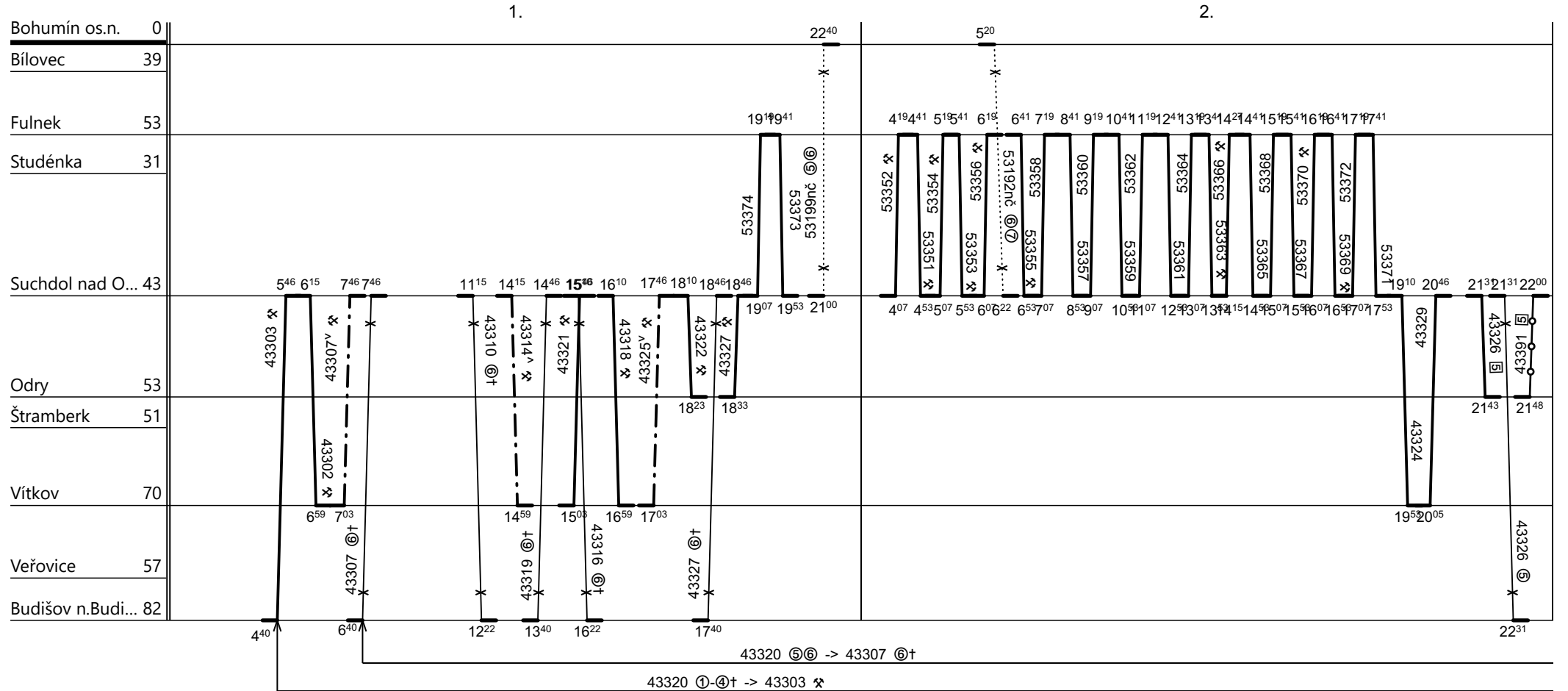
Poznámky: **Pokračování na listu č.**Druh vlaků: **Os,Sv**Turnusová skupina: **S32a33-2025**Vozidlo řady: **811**

Počet: %

Průměrný denní běh vozidla: %

%

km

Zpracovatel:

Ředitel OŘOD:

Potřeba strojvedoucích: %

Denní průměr prázdných jízd: %

%

km



Data: GVD23_DPV

Oblastní ředitelství osobní dopavy: **VÝCHOD**

List číslo :

Regionální pracoviště provozu : **Olomouc**Platí od : **11.12.2022**Pracoviště provozu : **Bohumín**

Oprava číslo:

Nahrazuje:

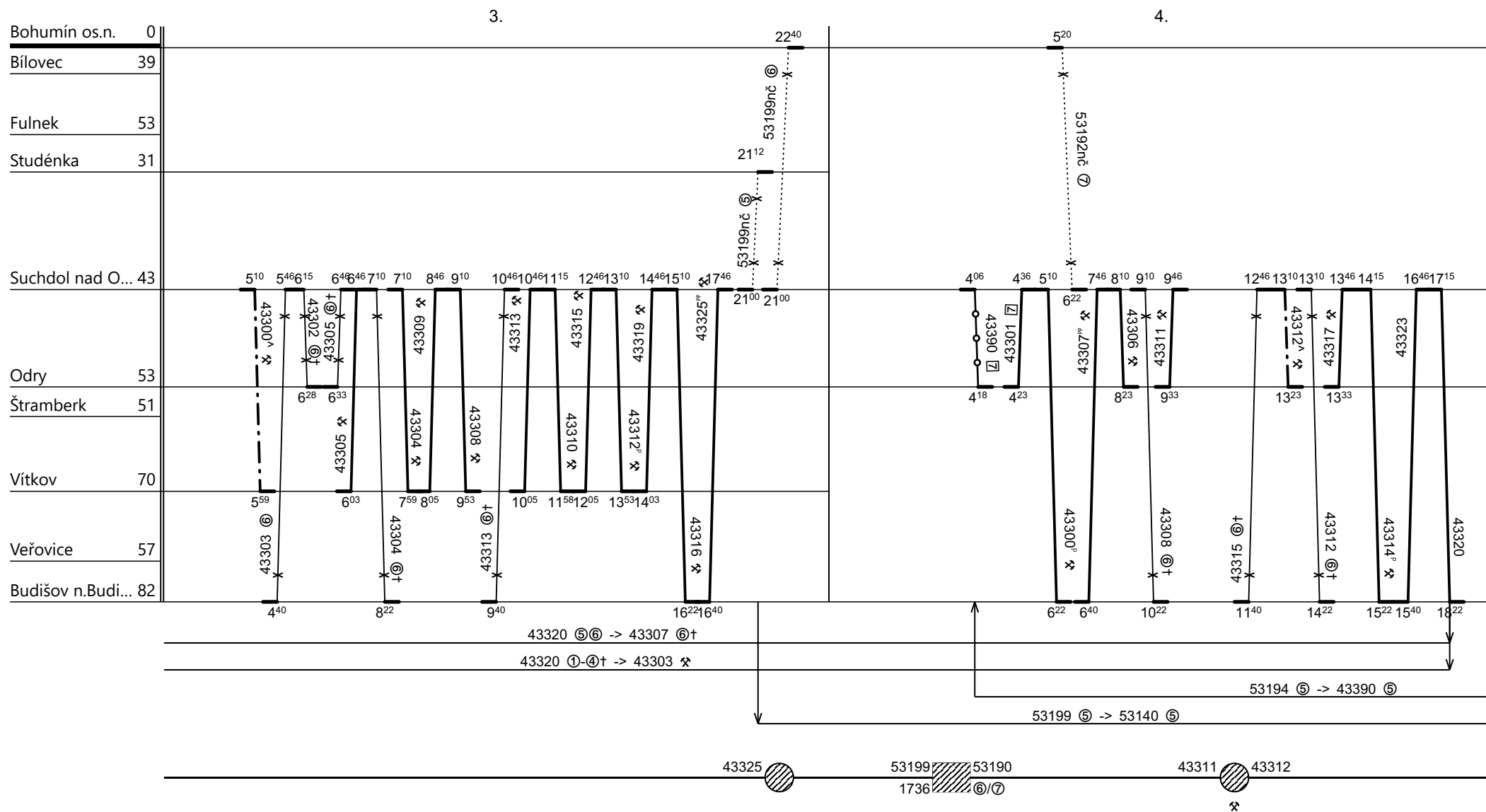
Poznámky: **Pokračování na listu č.**Druh vlaků: **Os,Sv**Turnusová skupina: **S32a33-2025**Vozidlo řady: **811**

Počet: %

Průměrný denní běh vozidla: %

%

km

Zpracovatel:

Ředitel OŘOD:

Potřeba strojvedoucích: %

Denní průměr prázdných jízd: %

%

km



Data: GVD23_DPV

Oblastní ředitelství osobní dopavy: **VÝCHOD**

List číslo :

Regionální pracoviště provozu : **Olomouc**Platí od : **11.12.2022**Pracoviště provozu : **Bohumín**

Oprava číslo:

Nahrazuje:

Poznámky:

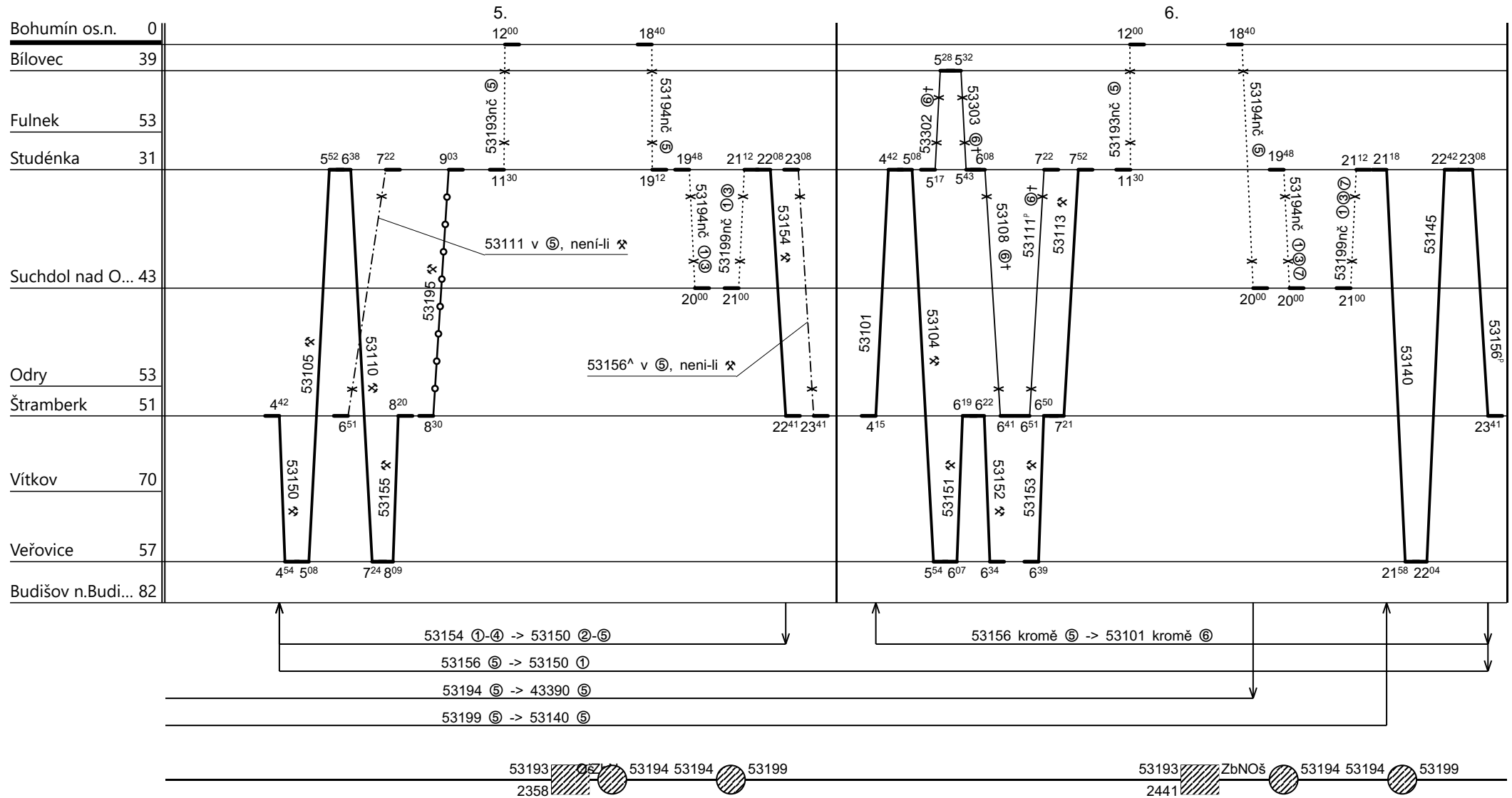
Druh vlaků: **Os,Sv**Turnusová skupina: **S32a33-2025**Vozidlo řady: **811**Počet: **6**Průměrný denní běh vozidla: **217 / 0** km

Zpracovatel:

Ředitel OŘOD:

Potřeba strojvedoucích: %

Denní průměr prázdných jízd: **18** km



Data: GVD23_DPV

Oblastní ředitelství osobní dopavy: **VÝCHOD**

List číslo :

Regionální pracoviště provozu : **Olomouc**Platí od : **11.12.2022**Pracoviště provozu : **Bohumín**

Oprava číslo:

Nahrazuje:

Poznámky:

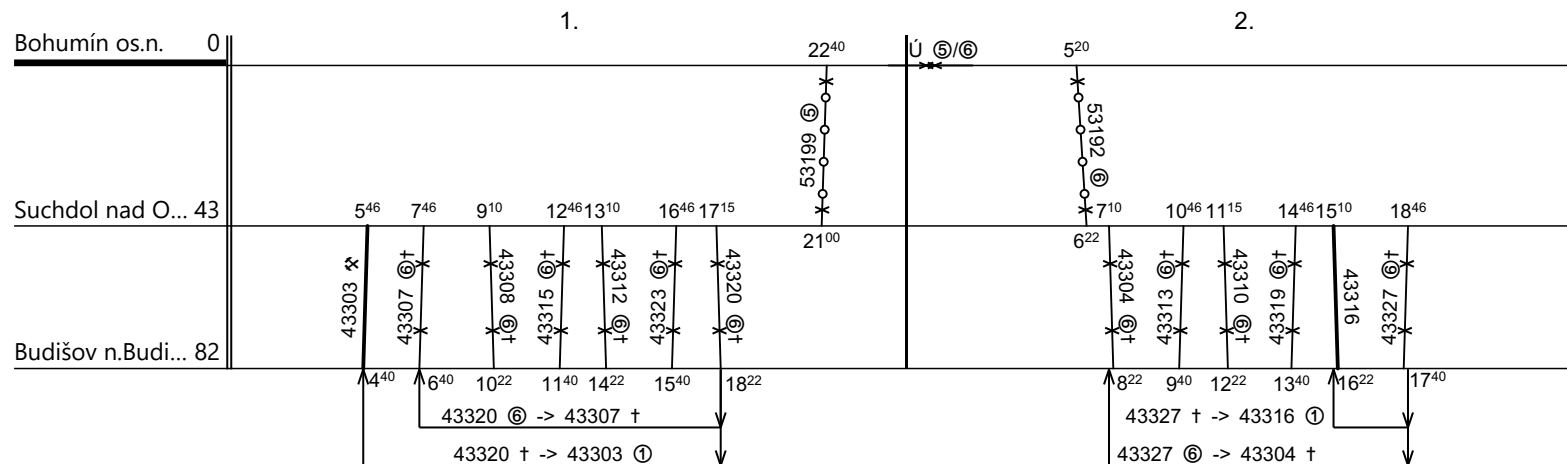
Druh vlaků: **Os,Sv**Turnusová skupina: **S33-2025**Vozidlo řady: Počet: **2**
Potřeba strojvedoucích: %Průměrný denní běh vozidla : **105 / 0 km**
Denní průměr prázdných jízd: **6 km**

Zpracovatel:

Ředitel OŘOD:

Poznámky:

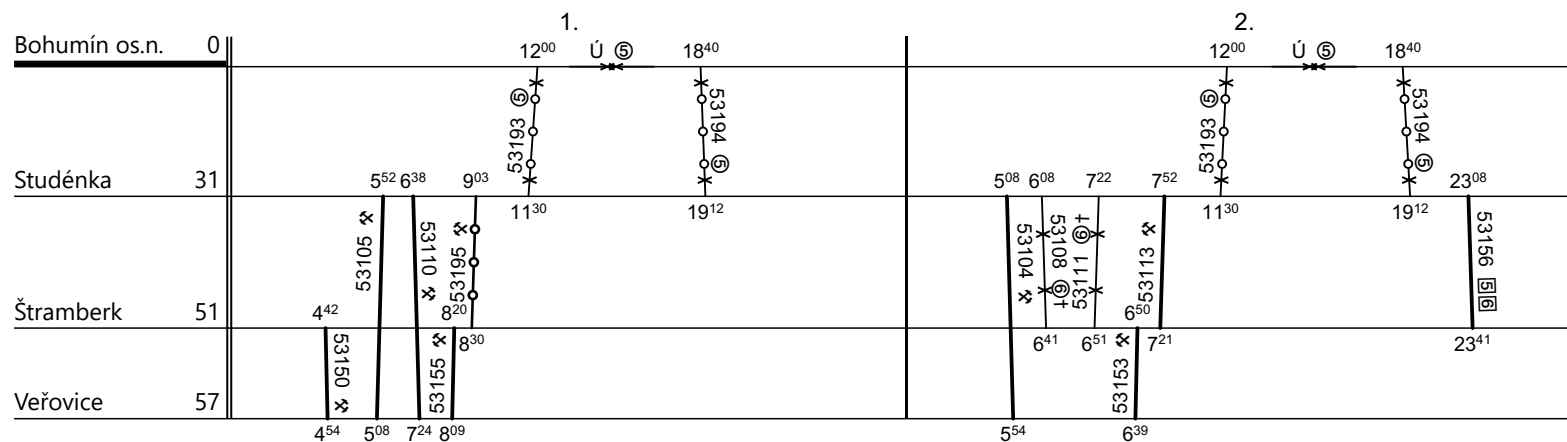
Druh vlaků: **Os,Sv**Turnusová skupina: **S8-2025**Vozidlo řady: Počet: **2**
Potřeba strojvedoucích: %Průměrný denní běh vozidla : **69 / 0 km**
Denní průměr prázdných jízd: **16 km**

Zpracovatel:

Ředitel OŘOD:



Oblastní ředitelství osobní dopavy: **VÝCHOD**

Domovská stanice souprav : **Bohumín**

List číslo :

Platí od : **11.12.2022**

Platí do : **09.12.2023**

Druh vlaků: **Sp,Os,Sv**

Číslo oběhu: **S8a33-2024**

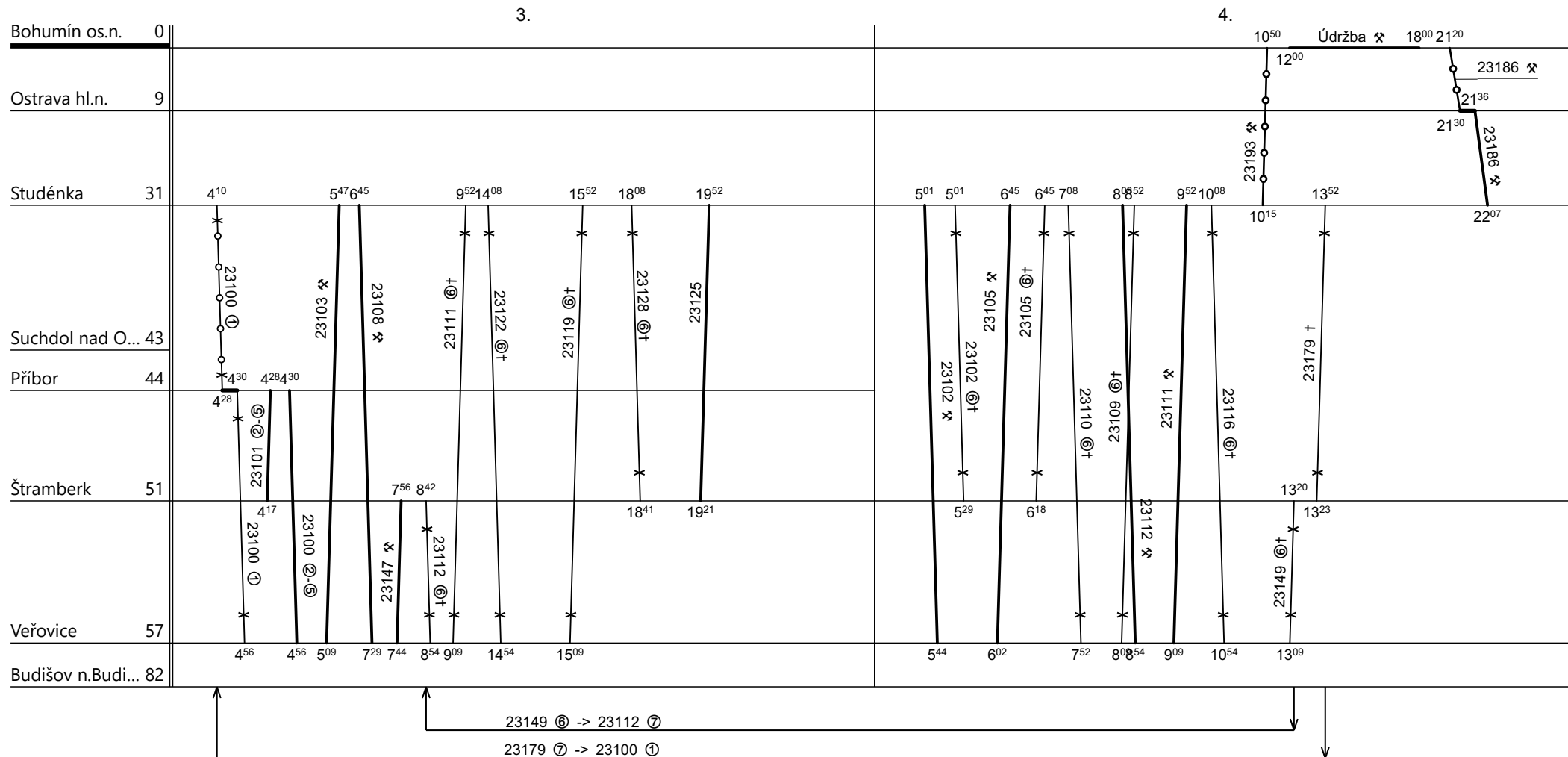

Řazení soupravy:	BDtax782-msk				
Oběh celkem:	5xBDtax782-msk				

Denní běh soupravy : % km Zpracovatel:
Denní průměr soupravových jízd: % km



Oblastní ředitelství osobní dopravy: **VÝCHOD**

Domovská stanice souprav : **Bohumín**

List číslo :

Platí od : **11.12.2022**

Platí do : **09.12.2023**

Druh vlaků: **Sp,Os,Sv**

Číslo oběhu: **S8a33-2024**

5.

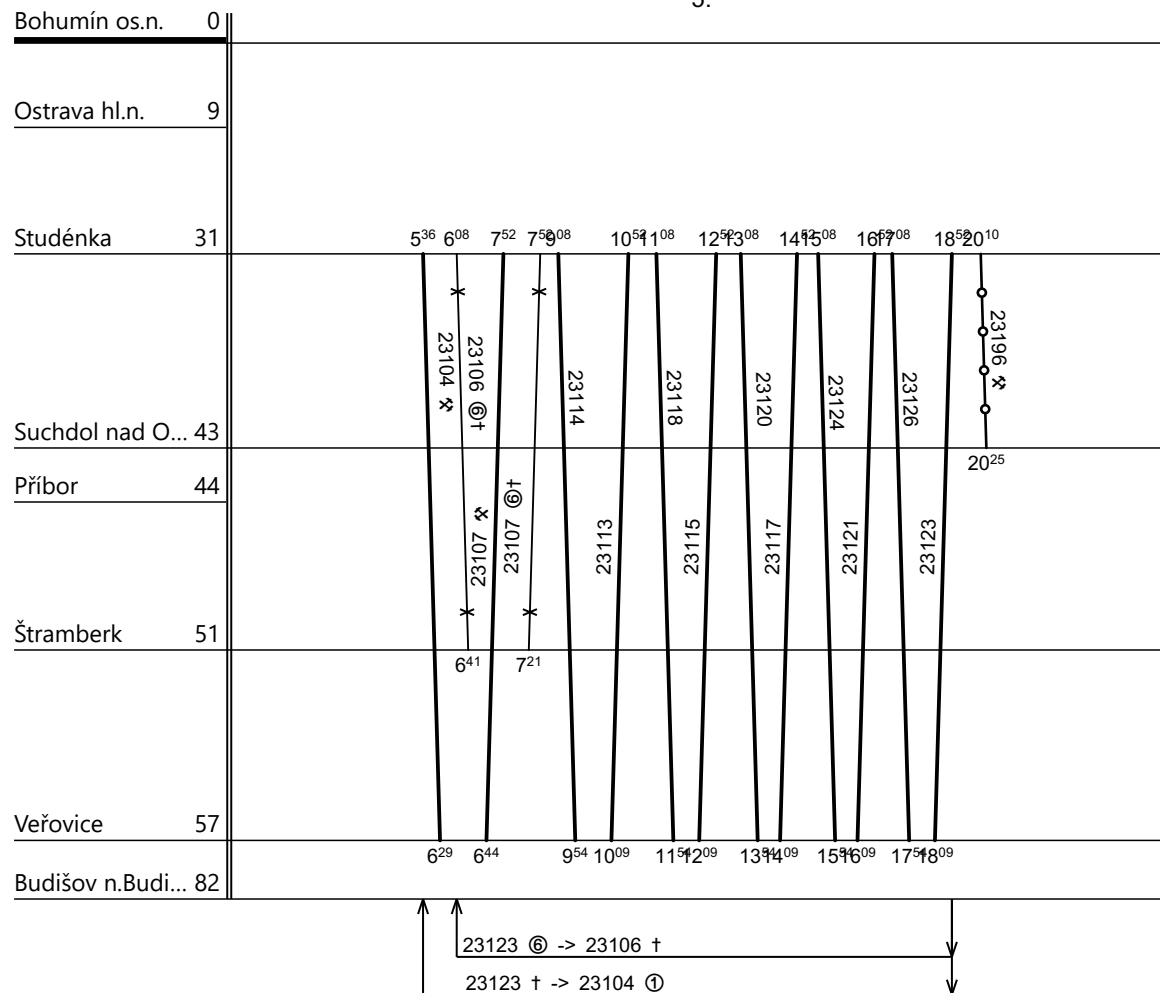

Řazení soupravy:

BDtax782-msk

Oběh celkem:

5xBDtax782-msk

Denní běh soupravy : **162** km Zpracovatel:

Denní průměr soupravových jízd: **9** km



Poznámky: **Pokračování na listu č.**

Druh vlaků: **Sp,Os,Sv**

Turnusová skupina: **S8a33-2024**

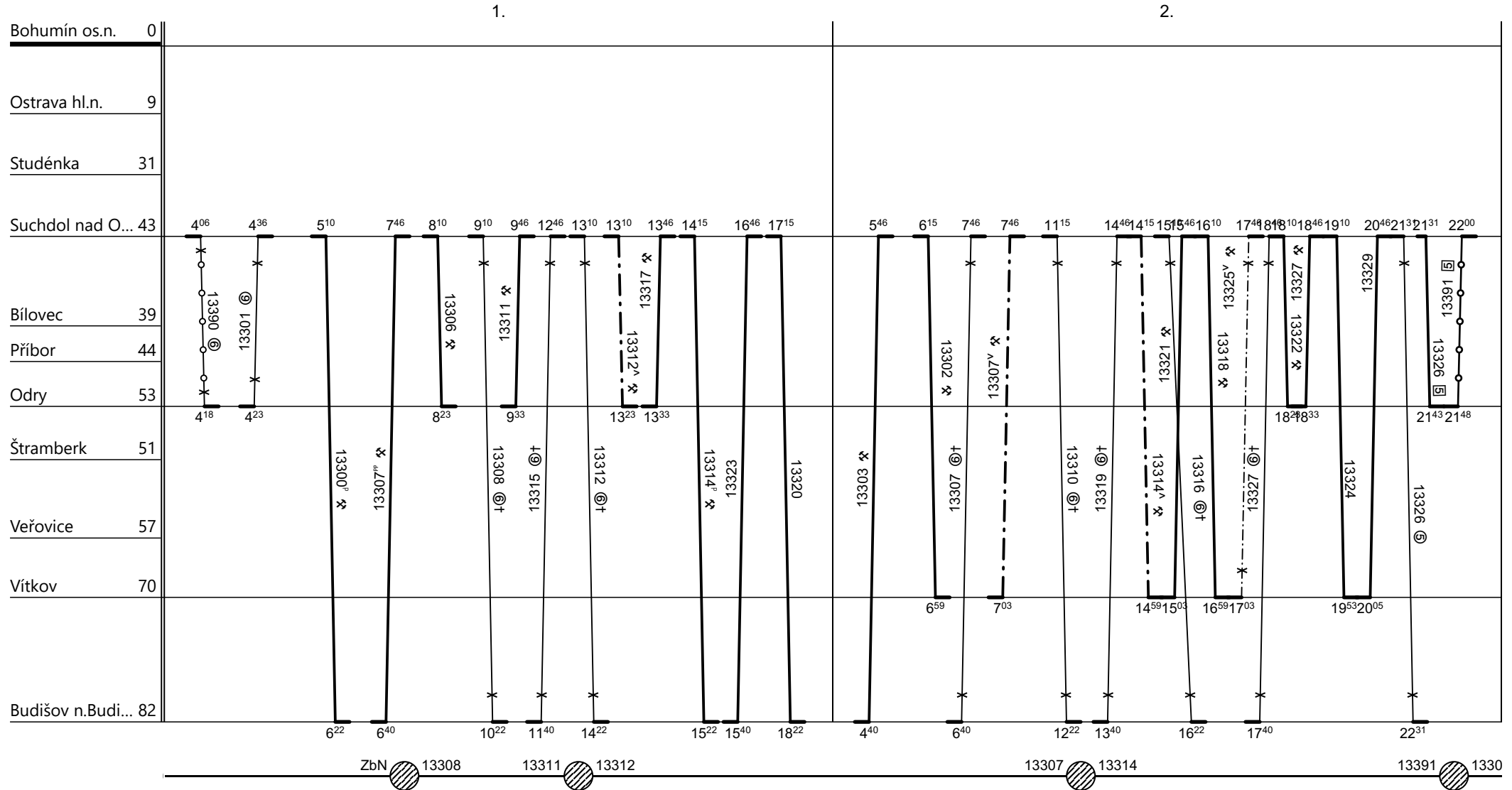

Vozidlo řady: **811**

Počet: %

Průměrný denní běh vozidla: %

km

Zpracovatel:

Ředitel OŘOD:

Potřeba strojvedoucích: %

Denní průměr prázdných jízd: %

km



Data: GVD23_DPV

Oblastní ředitelství osobní dopavy: **VÝCHOD**

List číslo :

Regionální pracoviště provozu : **Olomouc**Platí od : **11.12.2022**Pracoviště provozu : **Bohumín**

Oprava číslo:

Nahrazuje:

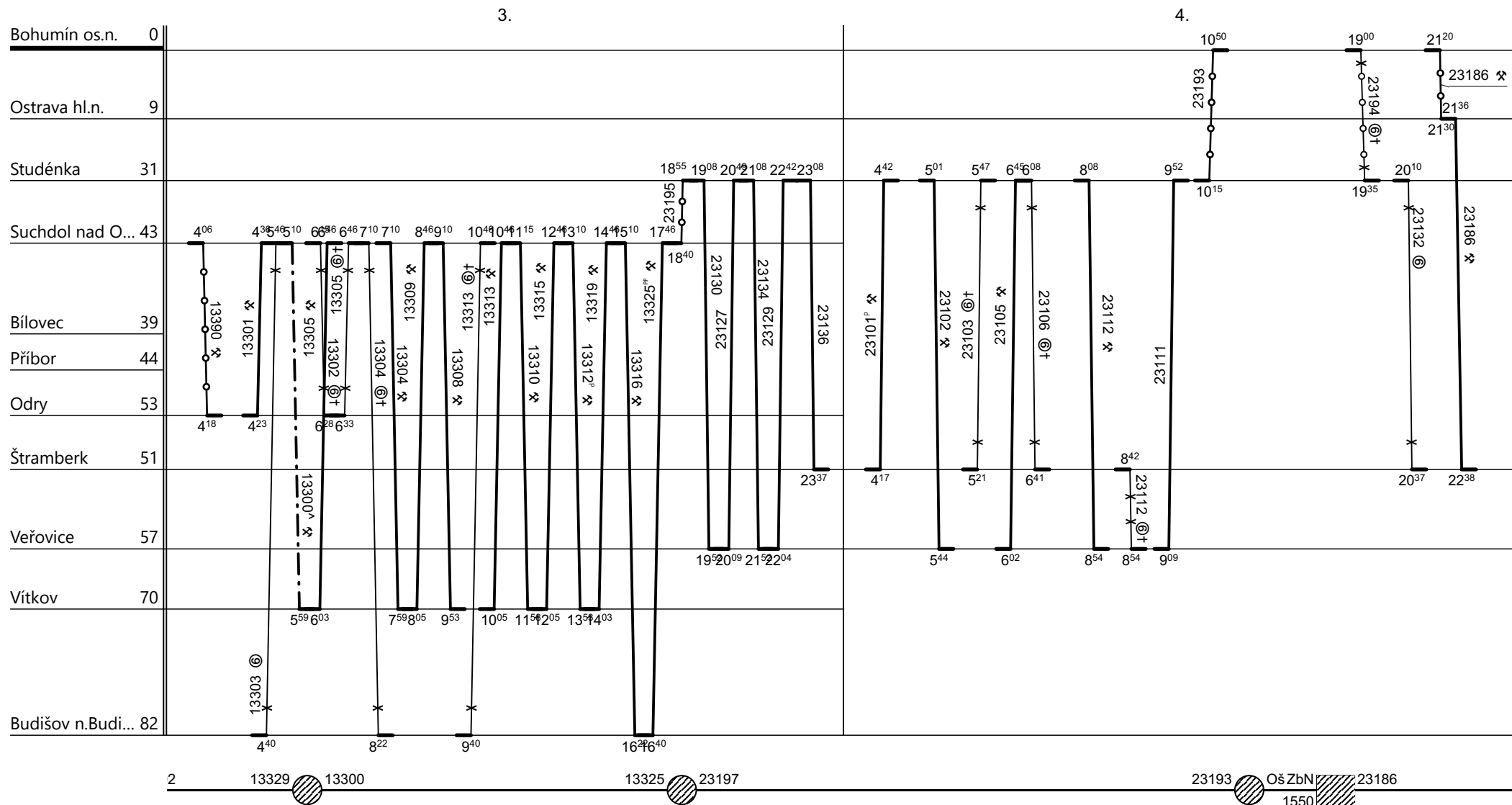
Poznámky: **Pokračování na listu č.**Druh vlaků: **Sp,Os,Sv**Turnusová skupina: **S8a33-2024**Vozidlo řady: **811**

Počet: %

Průměrný denní běh vozidla: %

%

km

Zpracovatel:

Ředitel OŘOD:

Potřeba strojvedoucích: %

Denní průměr prázdných jízd: %

%

km



Data: GVD23_DPV

Oblastní ředitelství osobní dopravy: **VÝCHOD**

List číslo :

Regionální pracoviště provozu : **Olomouc**Platí od : **11.12.2022**Pracoviště provozu : **Bohumín**

Oprava číslo:

Nahrazuje:

Poznámky:

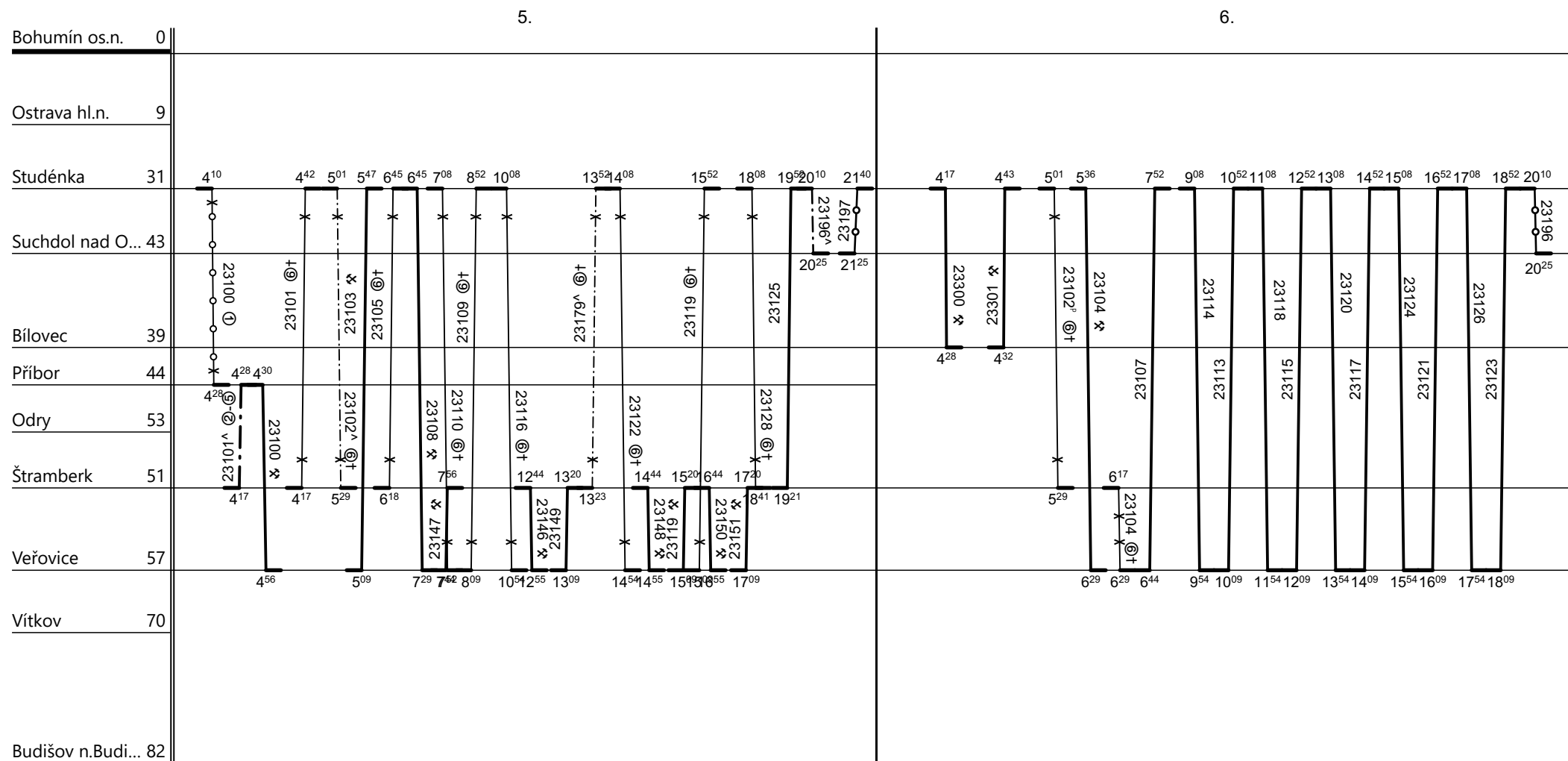
Druh vlaků: **Sp,Os,Sv**Turnusová skupina: **S8a33-2024**

23196 ⊕ 23197

23196 ⊕

Vozidlo řady: **811**Počet: **6**Průměrný denní běh vozidla: **276 / 0** km

Zpracovatel:

Ředitel OŘOD:

Potřeba strojvedoucích: %

Denní průměr prázdných jízd: **19** km



Data: GVD23_DP.V

Oblastní ředitelství osobní dopavy: **VÝCHOD**

List číslo :

Regionální pracoviště provozu : **Olomouc**Platí od : **11.12.2022**Pracoviště provozu : **Bohumín**

Oprava číslo:

Nahrazuje:

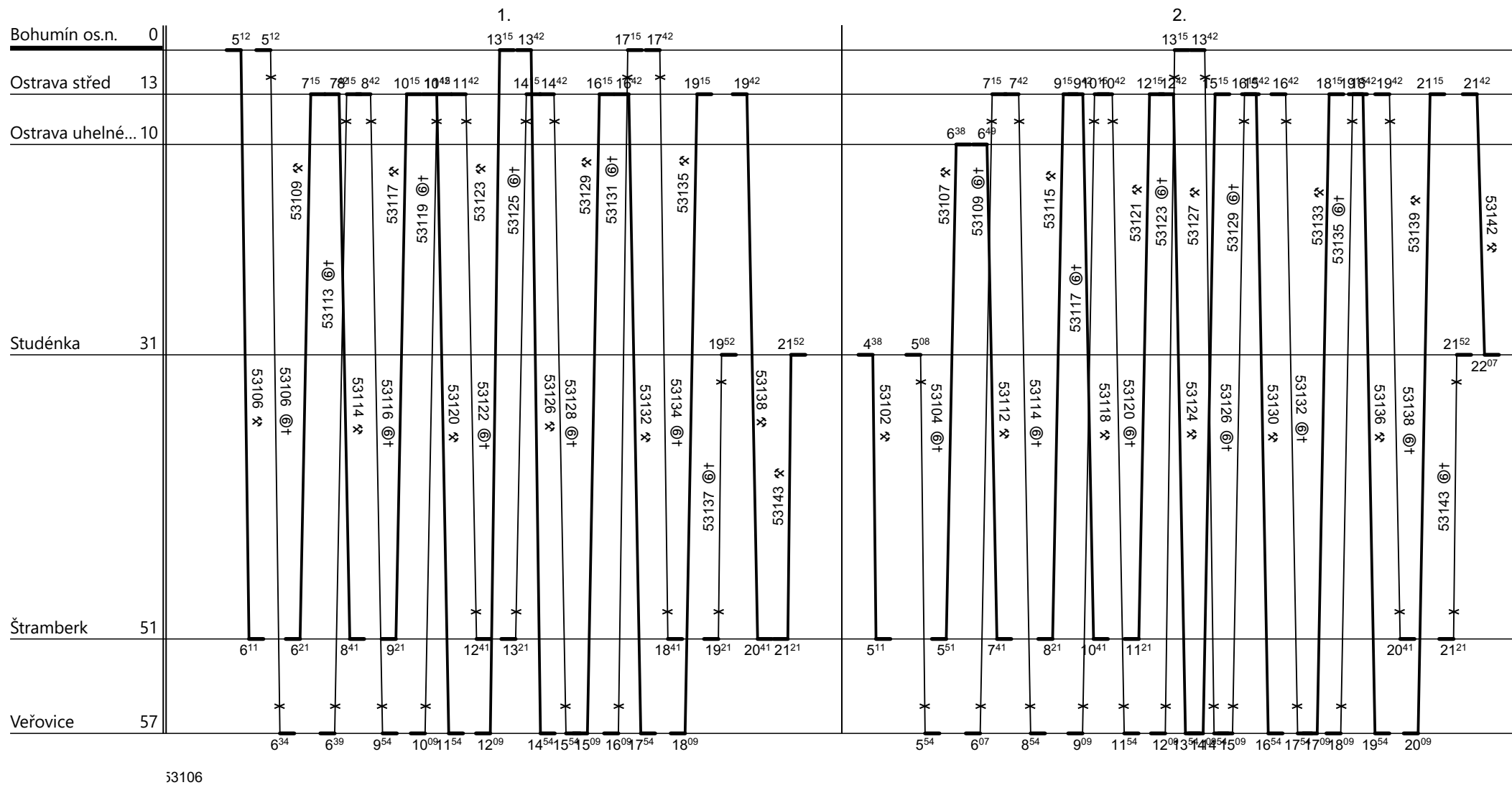
Poznámky: **Jízdní řád 2024/2025**Druh vlaků: **Os**Turnusová skupina: **S8-2025**

53106

Vozidlo řady: **BEMU160**

Počet: %

Průměrný denní běh vozidla: %

km

Zpracovatel:

Ředitel OŘOD:

Potřeba strojvedoucích: %

Denní průměr prázdných jízd: %

km



Data: GVD23_DPV

Oblastní ředitelství osobní dopavy: **VÝCHOD**

List číslo :

Regionální pracoviště provozu : **Olomouc**Platí od : **11.12.2022**Pracoviště provozu : **Bohumín**

Oprava číslo:

Nahrazuje:

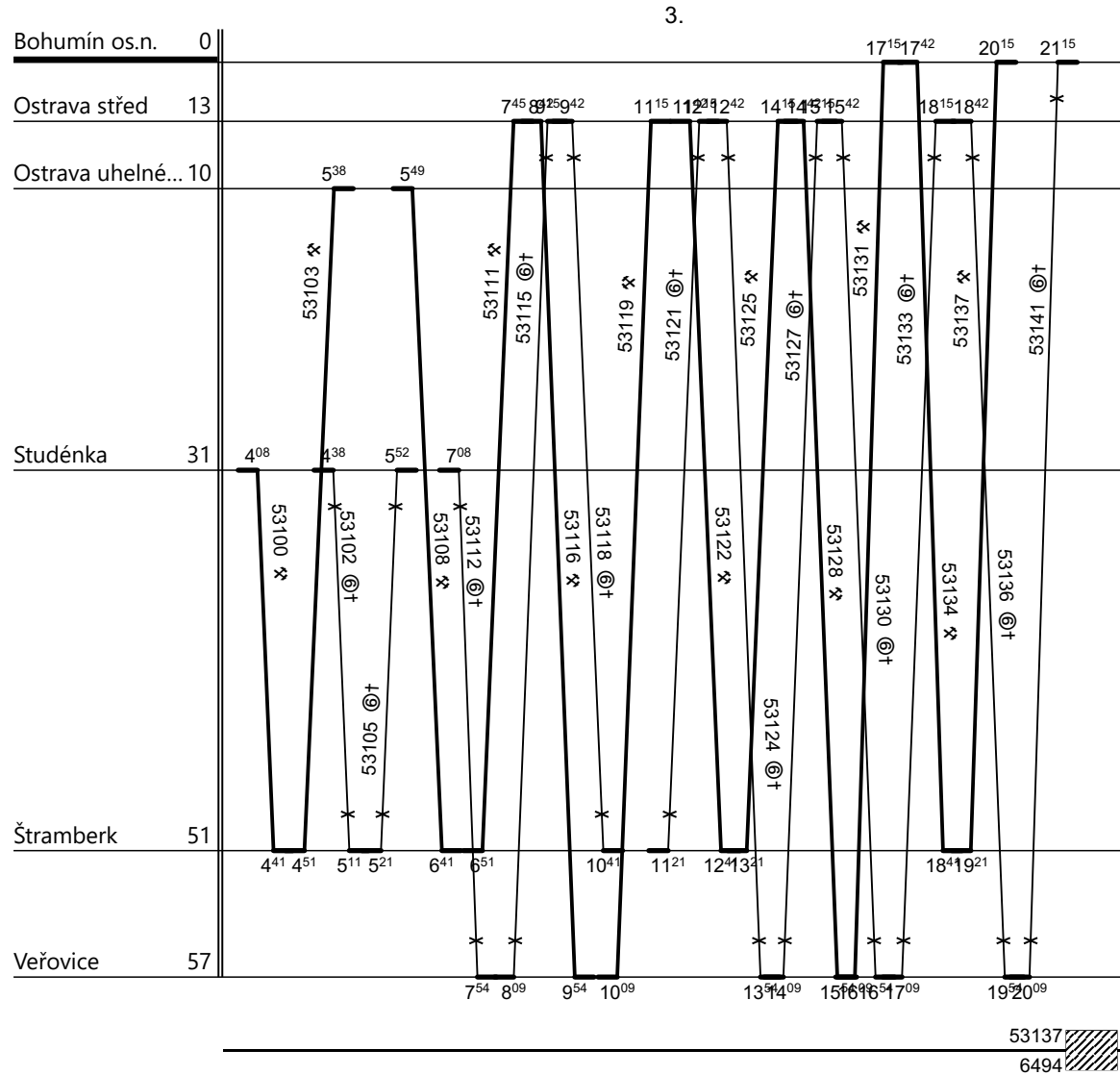
Poznámky: **Jízdní řád 2024/2025**Druh vlaků: **Os**Turnusová skupina: **S8-2025**Vozidlo řady: **BEMU160**Počet: **3**Průměrný denní běh vozidla: **551 / 0** km

Zpracovatel:

Ředitel OŘOD:

Potřeba strojvedoucích: %

Denní průměr prázdných jízd: **0** km



Oblastní ředitelství osobní dopavy: **VÝCHOD**

Strojní stanice : **Opava**

List číslo :

Platí od : **11.12.2022**

Platí do : **09.12.2023**

Druh vlaků: **Os**

Číslo oběhu: **S10-2x**

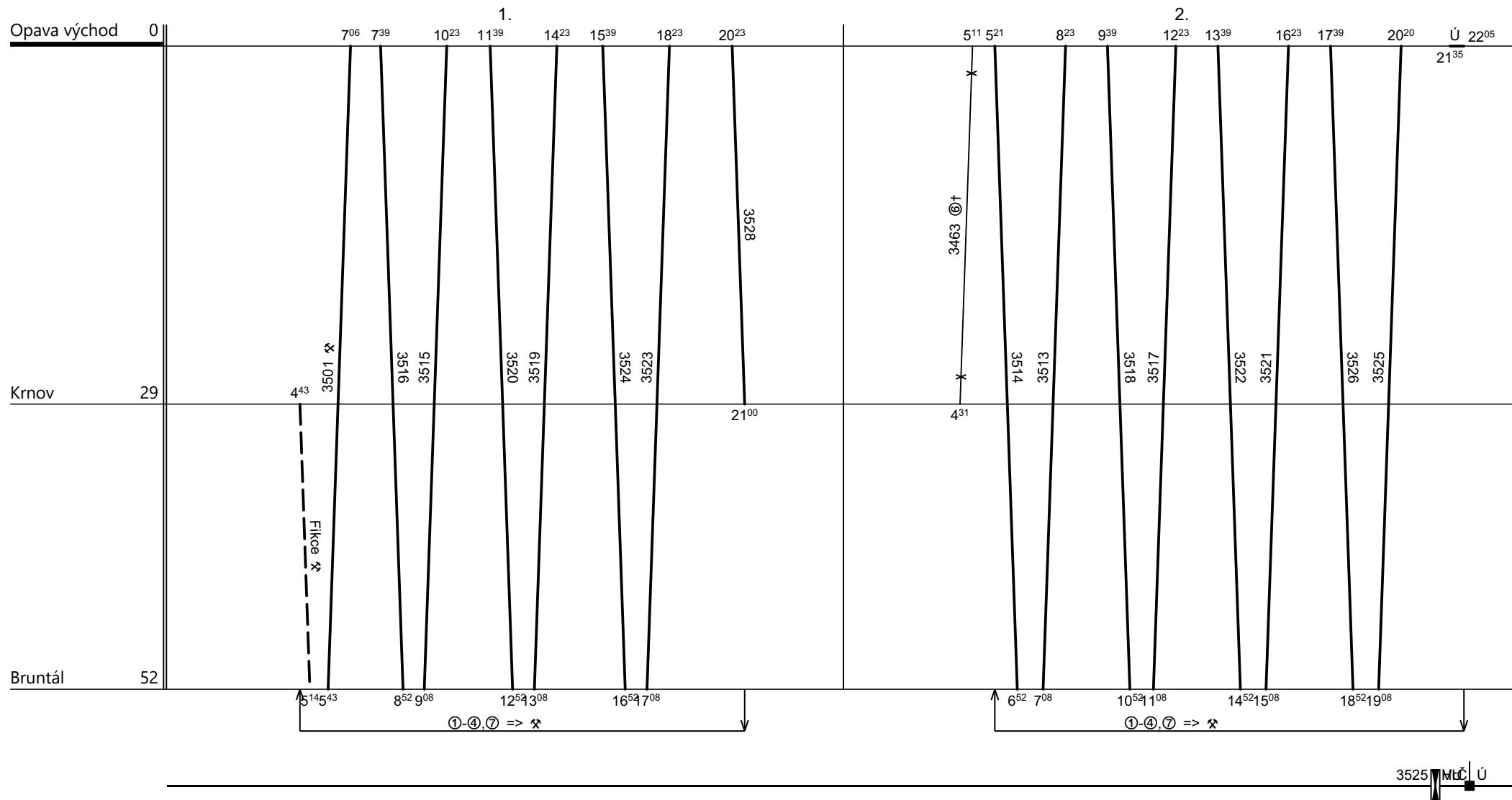

Řazení soupravy:

BDtax782-msk

Oběh celkem:

2xBDtax782-msk

Denní běh soupravy : **408** km Zpracovatel:

Denní průměr soupravových jízd: **8** km



Data: GVD23_DPV

Oblastní ředitelství osobní dopavy: **VÝCHOD**

List číslo :

Regionální pracoviště provozu : **Olomouc**Platí od : **11.12.2022**Strojní stanice : **Opava**

Oprava číslo:

Nahrazuje:

Poznámky:

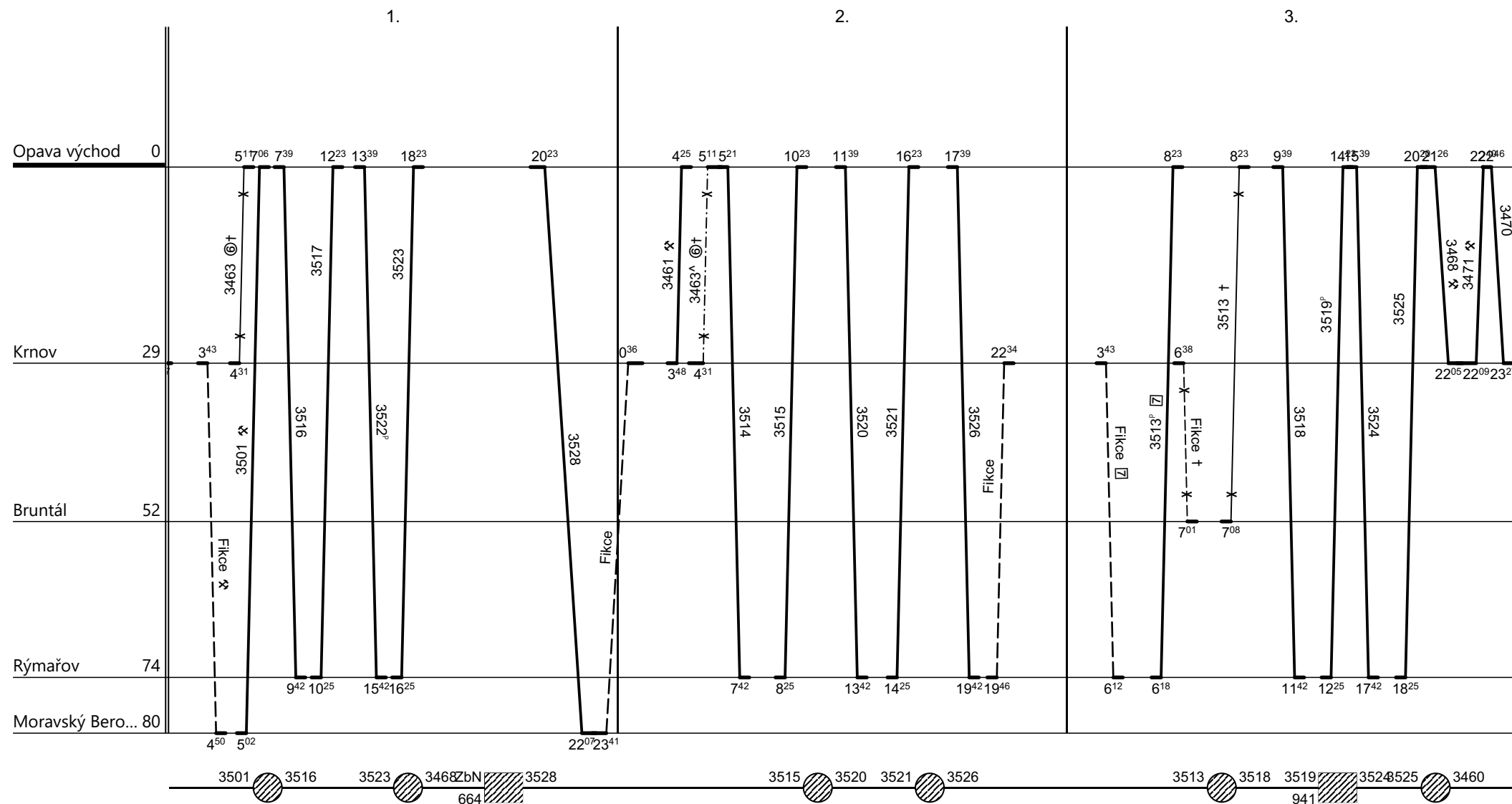
Druh vlaků: **Os**Turnusová skupina: **S10-3x**Vozidlo řady: **811**Počet: **3**Průměrný denní běh vozidla: **513 / 0** km

Zpracovatel:

Ředitel OŘOD:

Potřeba strojvedoucích: %

Denní průměr prázdných jízd: **87** km



Data: GVD23_DPV

Oblastní ředitelství osobní dopavy: **VÝCHOD**

List číslo :

Regionální pracoviště provozu : **Olomouc**Platí od : **11.12.2022**Strojní stanice : **Opava**

Oprava číslo:

Nahrazuje:

Poznámky:

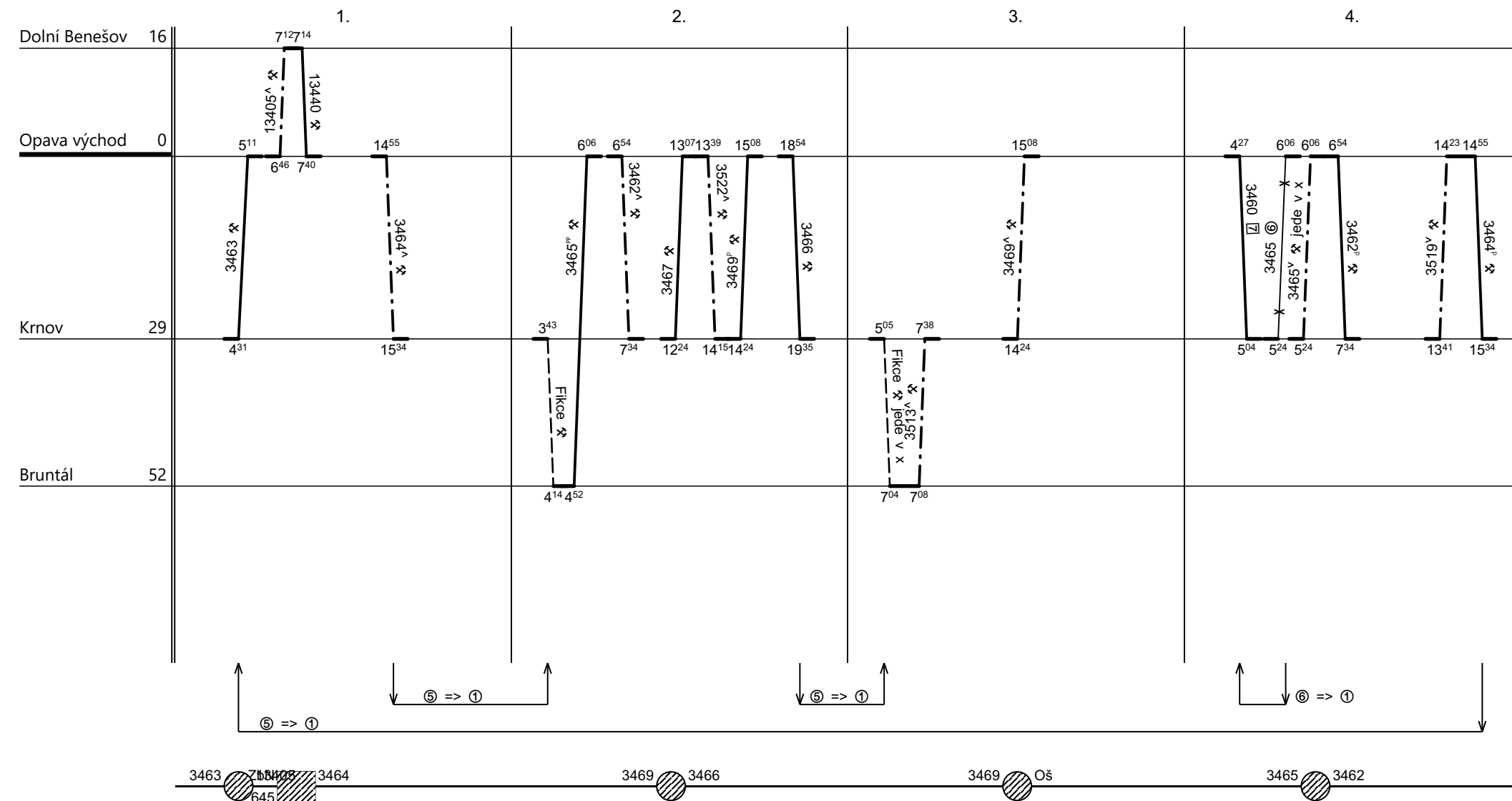
Druh vlaků: **Os**Turnusová skupina: **S10-4x**Vozidlo řady: **810**Počet: **4**Průměrný denní běh vozidla: **103 / 0** km

Zpracovatel:

Ředitel OŘOD:

Potřeba strojvedoucích: %

Denní průměr prázdných jízd: **18** km



Oblastní ředitelství osobní dopavy: **VÝCHOD**

Strojní stanice : **Opava**

List číslo :

Platí od : **11.12.2022**

Platí do : **09.12.2023**

Druh vlaků: **Os**

Číslo oběhu: **S10-4x**

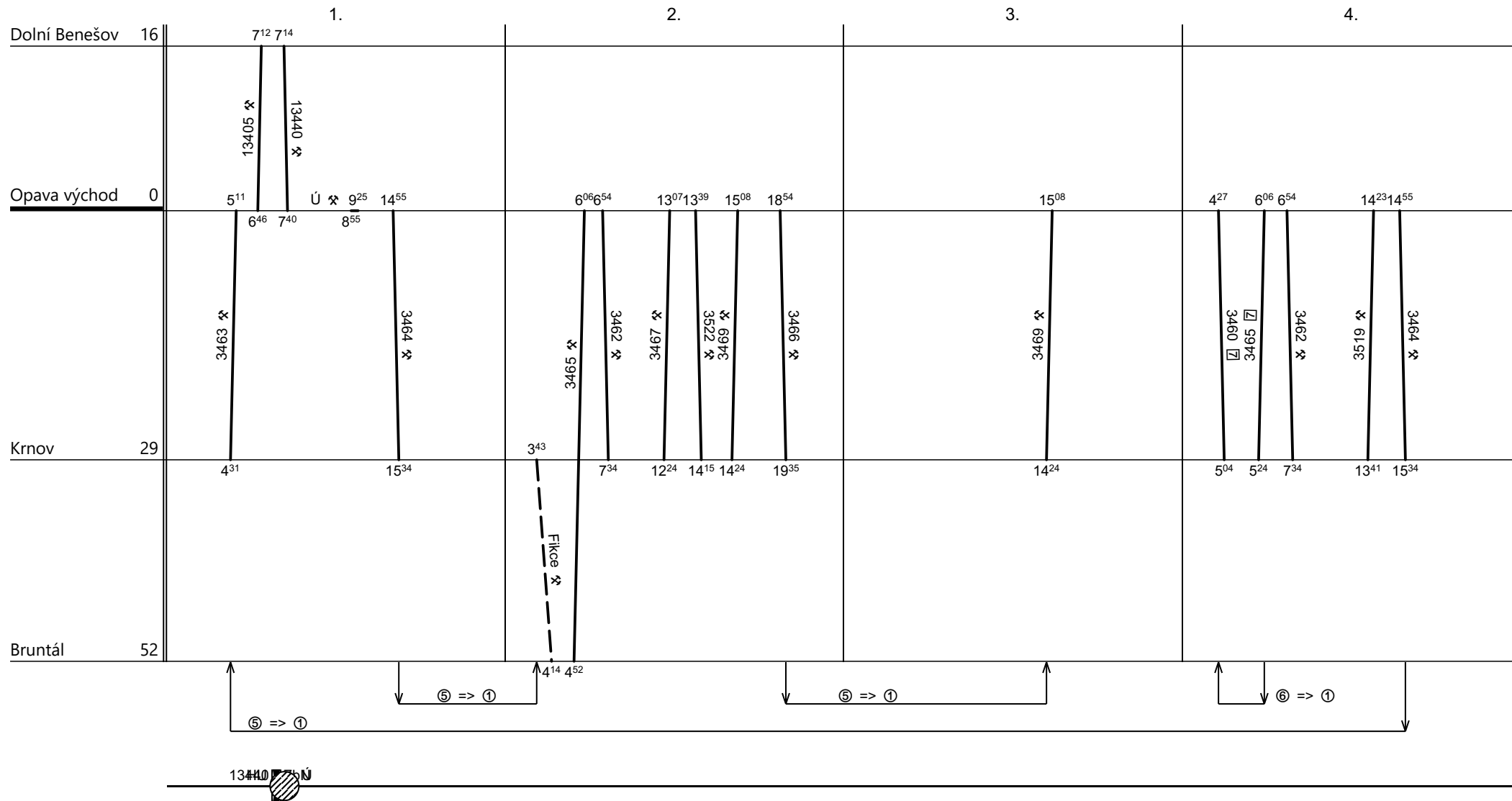

Řazení soupravy:

BDtax782

Oběh celkem:

4xBDtax782

Denní běh soupravy

:

86

km Zpracovatel:

Denní průměr soupravových jízd:

4

km



Data: GVD23_DPV

Oblastní ředitelství osobní dopavy: **VÝCHOD**
 Regionální pracoviště provozu : **Olomouc**
 Strojní stanice : **Opava**

Oprava číslo:

List číslo :
 Platí od : **11.12.2022**
 Nahrazuje:

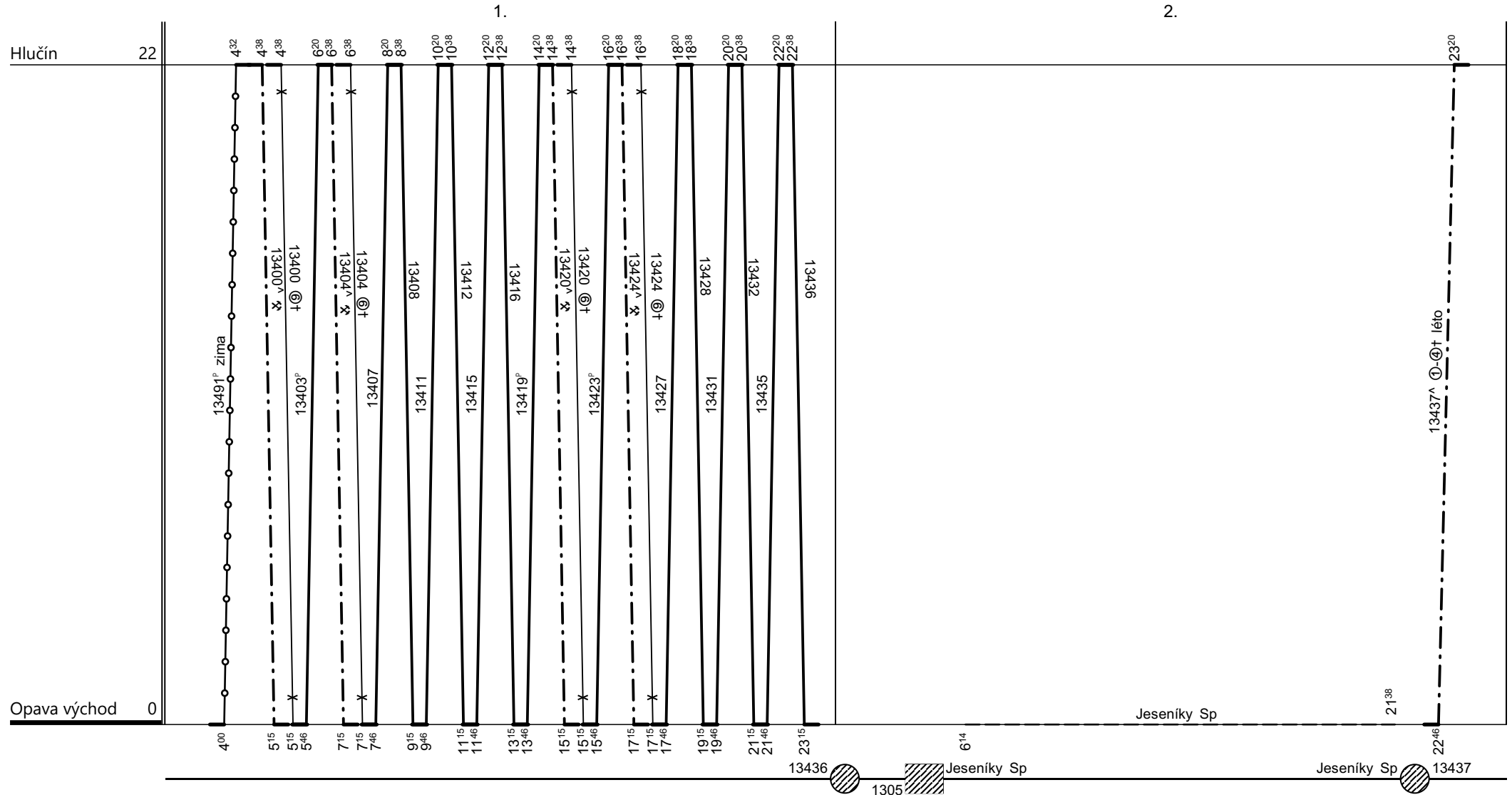
Poznámky: **Pokračování na listu č.**Druh vlaků: **Os,Sv**Turnusová skupina: **S11-A**Vozidlo řady: **814.0**

Počet: %

Průměrný denní běh vozidla: %

%

km

Zpracovatel:

Ředitel OŘOD:

Potřeba strojvedoucích: %

Denní průměr prázdných jízd: %

%

km



Data: GVD23_DPV

Oblastní ředitelství osobní dopavy: **VÝCHOD**
 Regionální pracoviště provozu : **Olomouc**
 Strojní stanice : **Opava**

Oprava číslo:

List číslo :
 Platí od : **11.12.2022**
 Nahrazuje:

Poznámky:

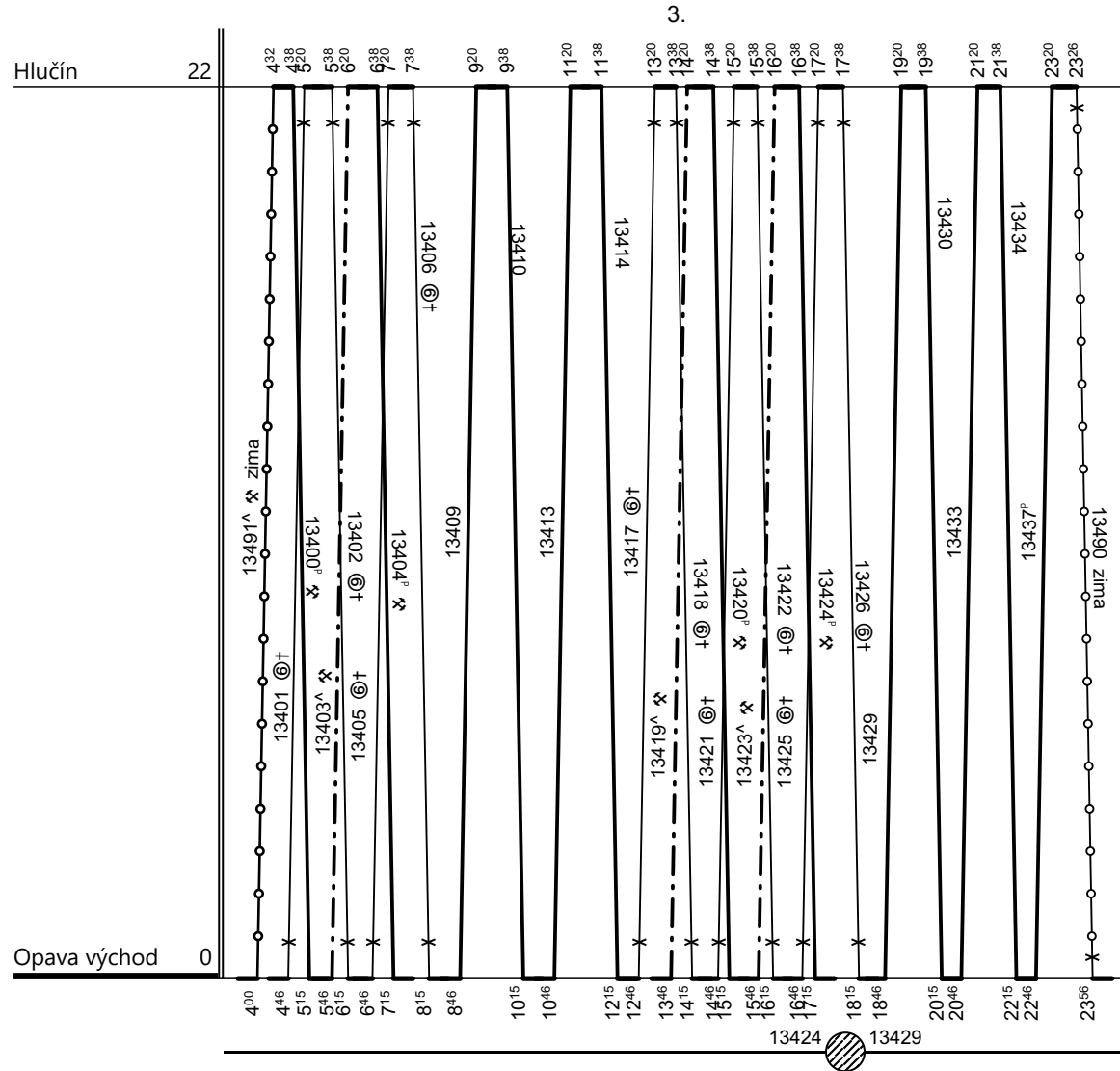
Druh vlaků: **Os,Sv**Turnusová skupina: **S11-A**Vozidlo řady: **814.0**Počet: **3**Průměrný denní běh vozidla: **416 / 0** km

Zpracovatel:

Ředitel OŘOD:

Potřeba strojvedoucích: %

Denní průměr prázdných jízd: **146** km



Data: GVD23_DPV

Oblastní ředitelství osobní dopavy: **VÝCHOD**
Regionální pracoviště provozu : **Olomouc**
Strojní stanice : **Opava**

Oprava číslo:

List číslo :
Platí od : **11.12.2022**
Nahrazuje:

Poznámky:

Druh vlaků: **Os**

Turnusová skupina: **S11-B**

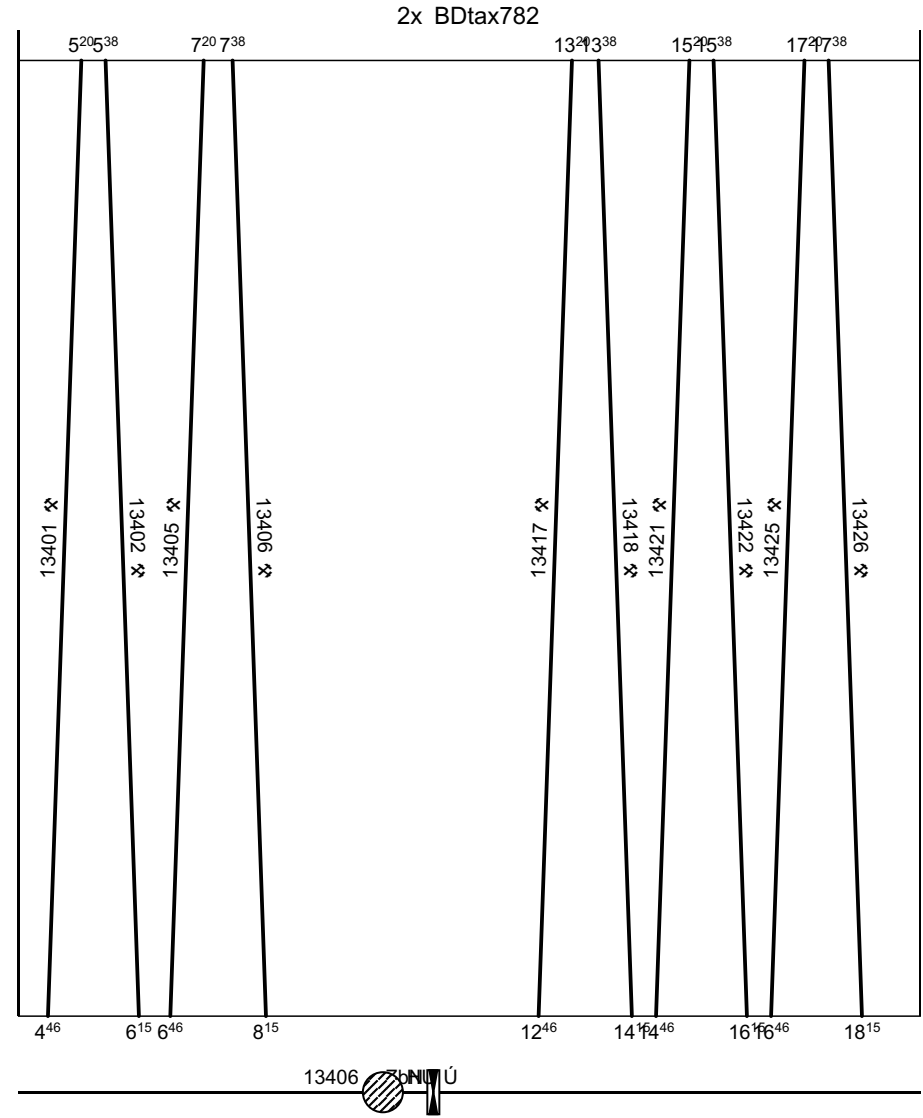
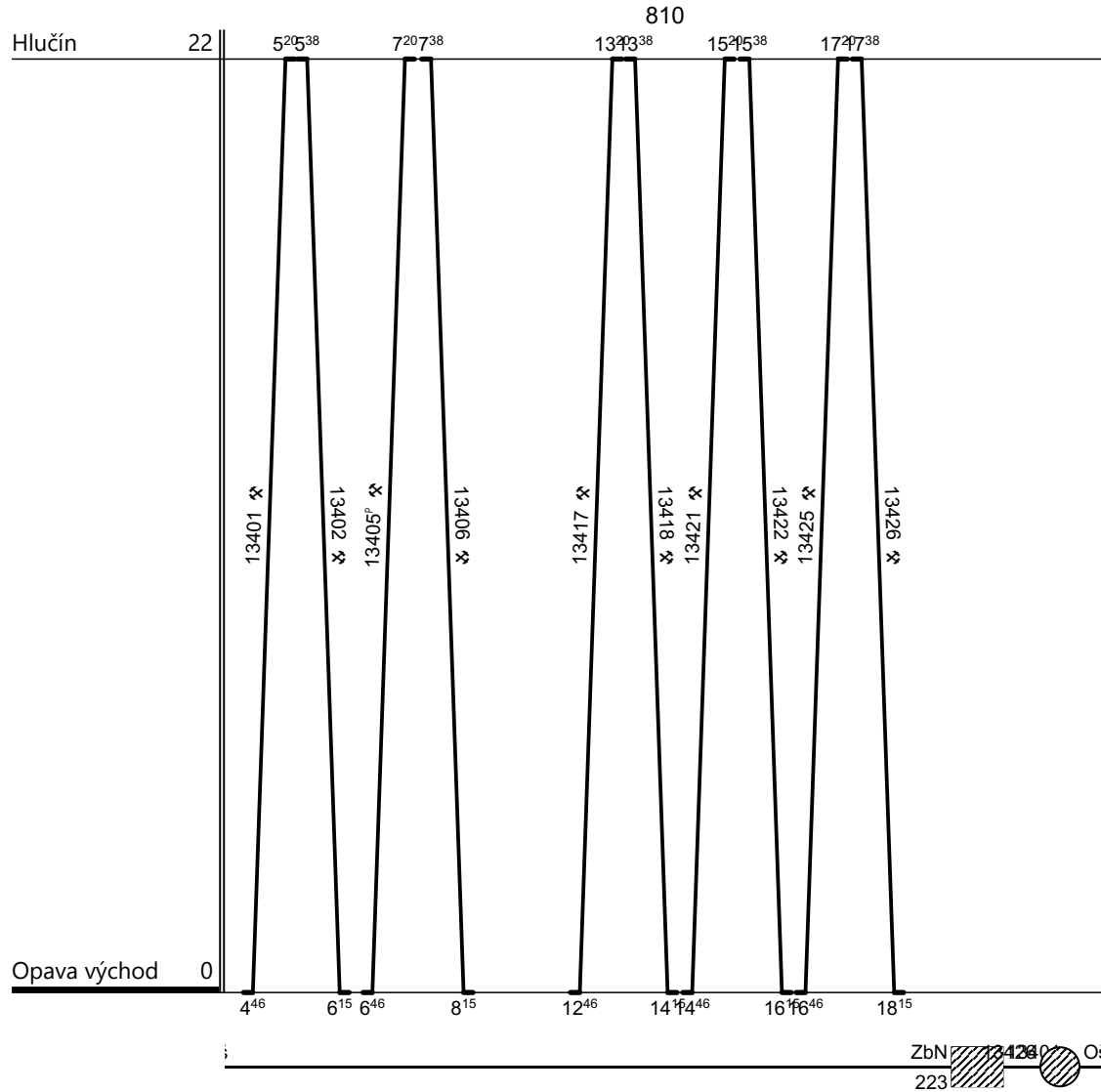

Vozidlo řady: **810**

Počet: **2**

Průměrný denní běh vozidla: **154 / 0** km

Zpracovatel:

Ředitel OŘOD:

Potřeba strojvedoucích: %

Denní průměr prázdných jízd: **0** km



Data: GVD23_DPV

Oblastní ředitelství osobní dopavy: **VÝCHOD**

List číslo :

Regionální pracoviště provozu : **Olomouc**Platí od : **11.12.2022**Strojní stanice : **Opava**

Oprava číslo:

Nahrazuje:

Poznámky:

Druh vlaků: **Os,Sv**Turnusová skupina: **S-4x814**

3.

4.

Suchdol nad O... 58

Nový Jičín město66
Studénka 46

Bílovec 53

Ostrava-Svinov 28

Chuchelná nz 18

Kravaře ve Slezs... 8

Opava východ 0

Hradec nad Mor... 8

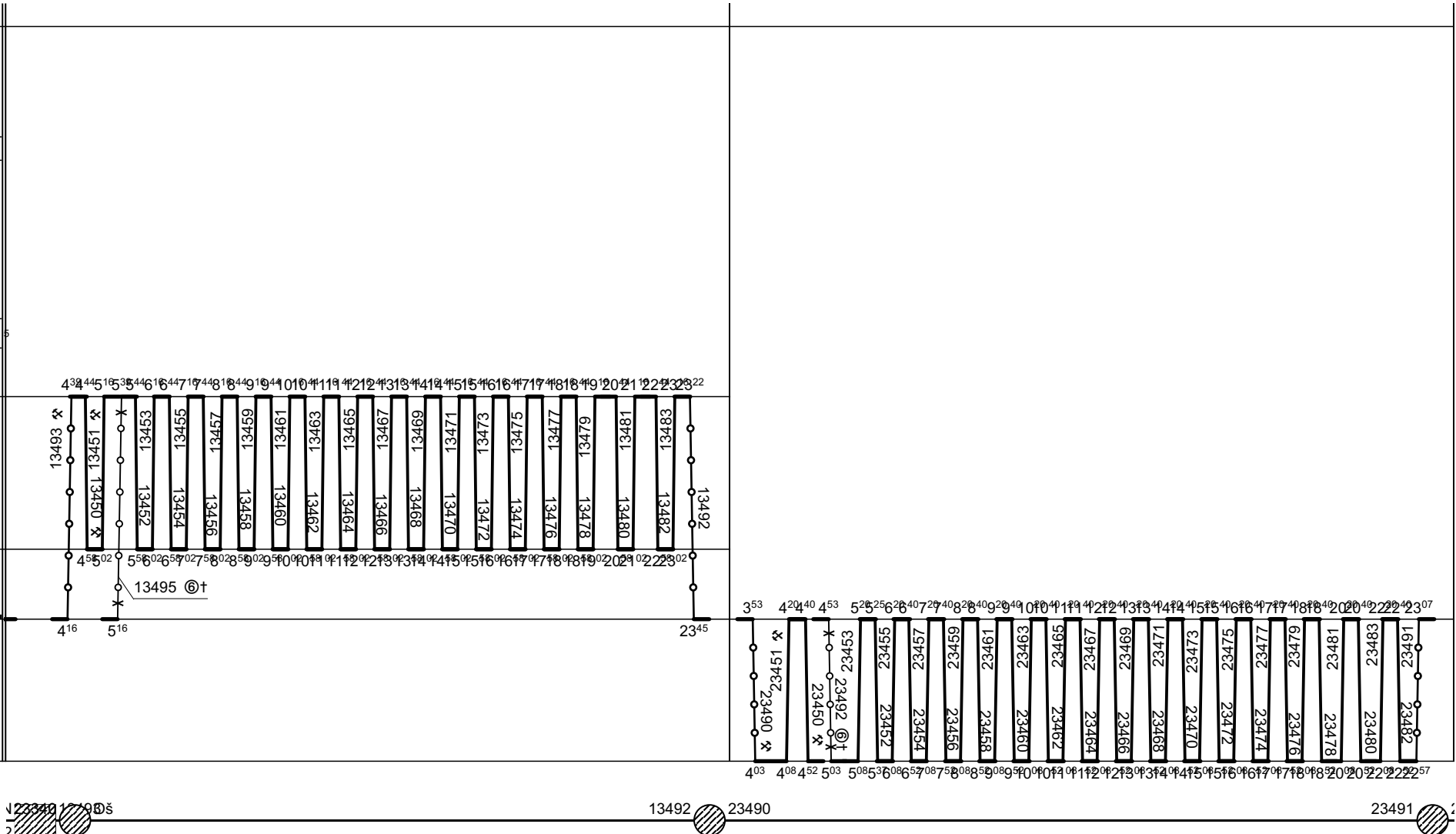
Vozidlo řady: **814.0**Počet: **4**Průměrný denní běh vozidla: **313 / 0** km

Zpracovatel:

Ředitel OŘOD:

Potřeba strojvedoucích: %

Denní průměr prázdných jízd: **28** km



Poznámky:

Druh vlaků: **Os**

Turnusová skupina: **S22**

1.

Žilina 0

Čadca 30

Mosty u Jablun...41

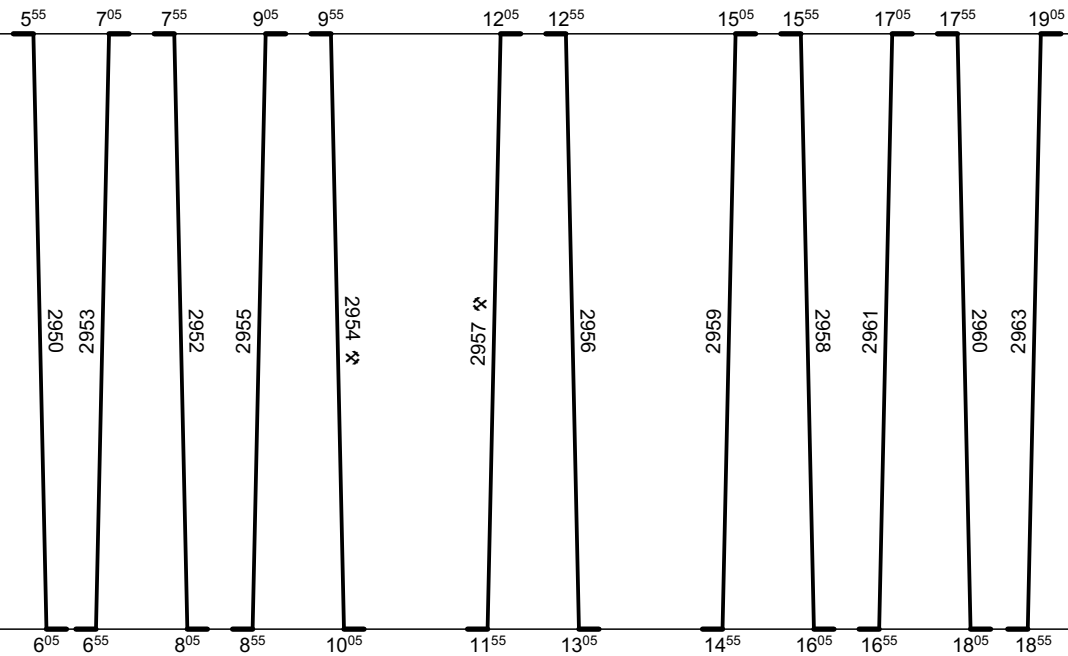

Vozidlo řady: **813 ZSSK**

Počet: **1**

Průměrný denní běh vozidla: **118 / 0** km

Zpracovatel:

Ředitel OŘOD:

Potřeba strojvedoucích: %

Denní průměr prázdných jízd: **0** km



Data: GVD23_DPV

Oblastní ředitelství osobní dopavy: **VÝCHOD**

List číslo :

Regionální pracoviště provozu : **Olomouc**Platí od : **11.12.2022**Pracoviště provozu : **Bohumín**

Oprava číslo:

Nahrazuje:

Poznámky:

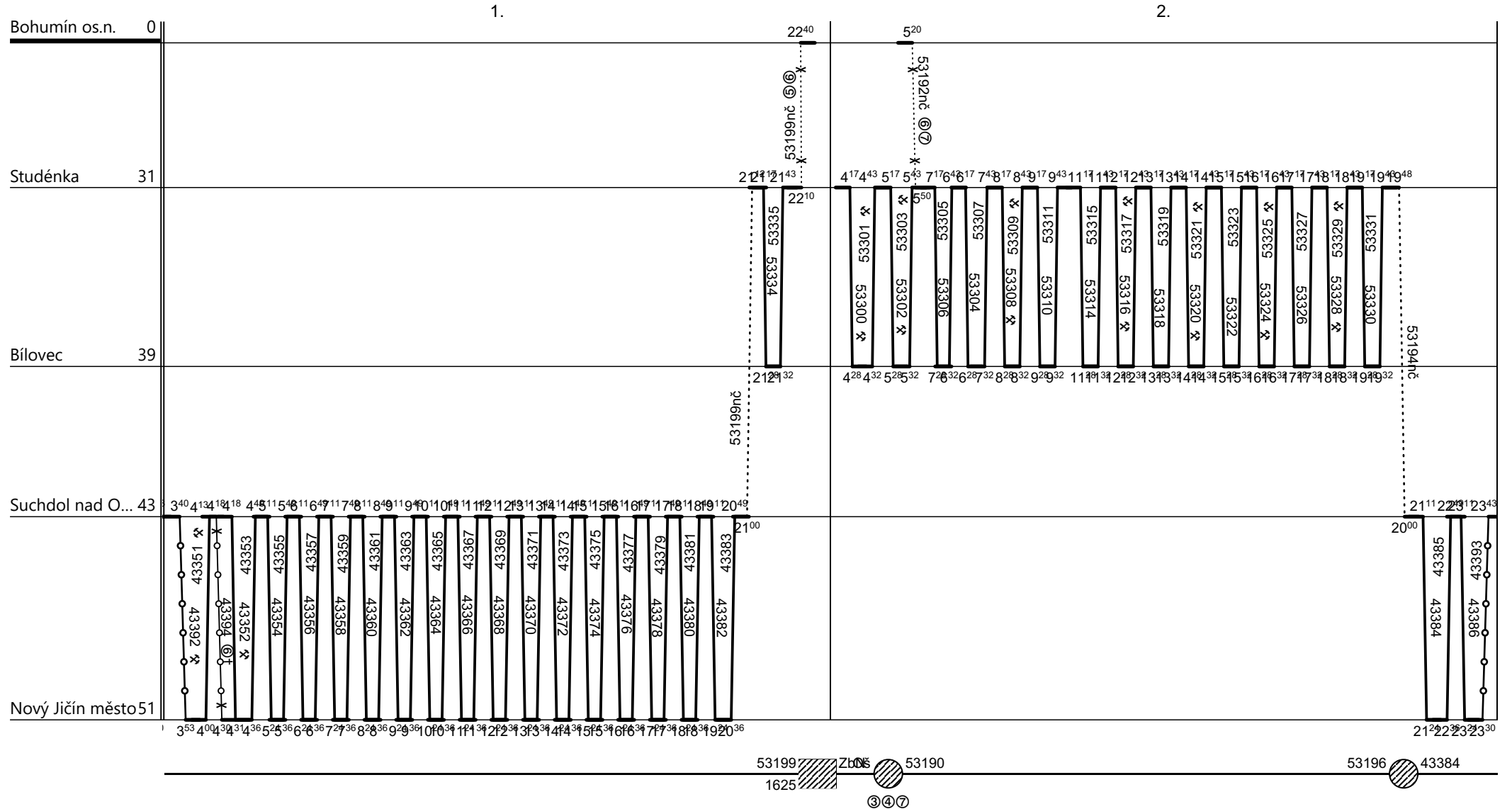
Druh vlaků: **Os,Sv**Turnusová skupina: **S31a34-2025**Vozidlo řady: **814.0**Počet: **2**Průměrný denní běh vozidla: **276 / 0** km

Zpracovatel:

Ředitel OŘOD:

Potřeba strojvedoucích: %

Denní průměr prázdných jízd: **29** km



Data: GVD23_DP.V

Oblastní ředitelství osobní dopavy: **VÝCHOD**
 Regionální pracoviště provozu : **Olomouc**
 Pracoviště provozu : **Bohumín**

List číslo :
 Platí od : **11.12.2022**
 Nahrazuje:

Oprava číslo:

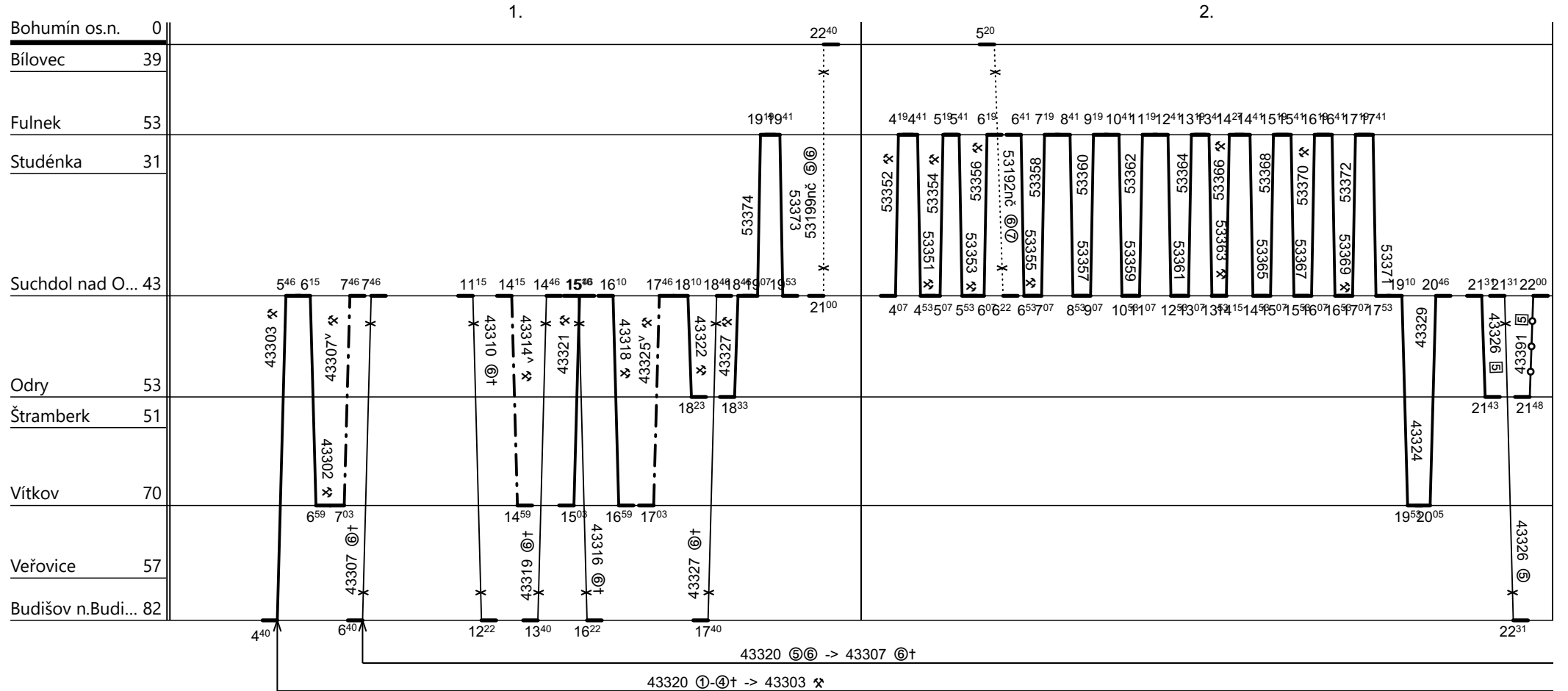
Poznámky: **Pokračování na listu č.**Druh vlaků: **Os,Sv**Turnusová skupina: **S32a33-2025**Vozidlo řady: **811**

Počet: %

Průměrný denní běh vozidla: %

%

km

Zpracovatel:

Ředitel OŘOD:

Potřeba strojvedoucích: %

Denní průměr prázdných jízd: %

%

km



Poznámky: **Pokračování na listu č.**

Druh vlaků: **Os,Sv**

Turnusová skupina: **S32a33-2025**

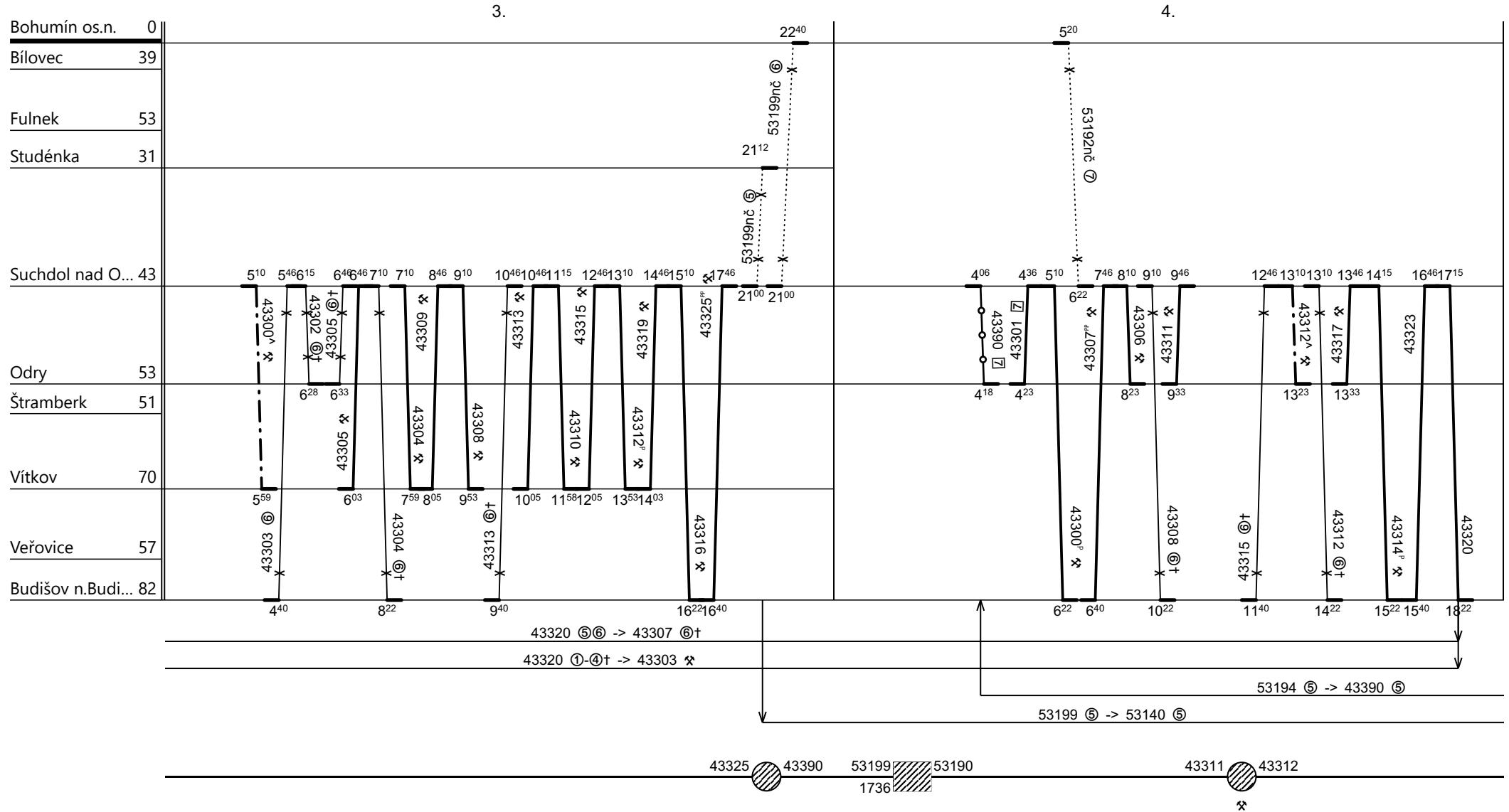

Vozidlo řady: **811**

Počet: %

Průměrný denní běh vozidla: %

km

Zpracovatel:

Ředitel OŘOD:

Potřeba strojvedoucích: %

Denní průměr prázdných jízd: %

km



Data: GVD23_DPV

Oblastní ředitelství osobní dopavy: **VÝCHOD**

List číslo :

Regionální pracoviště provozu : **Olomouc**Platí od : **11.12.2022**Pracoviště provozu : **Bohumín**

Oprava číslo:

Nahrazuje:

Poznámky:

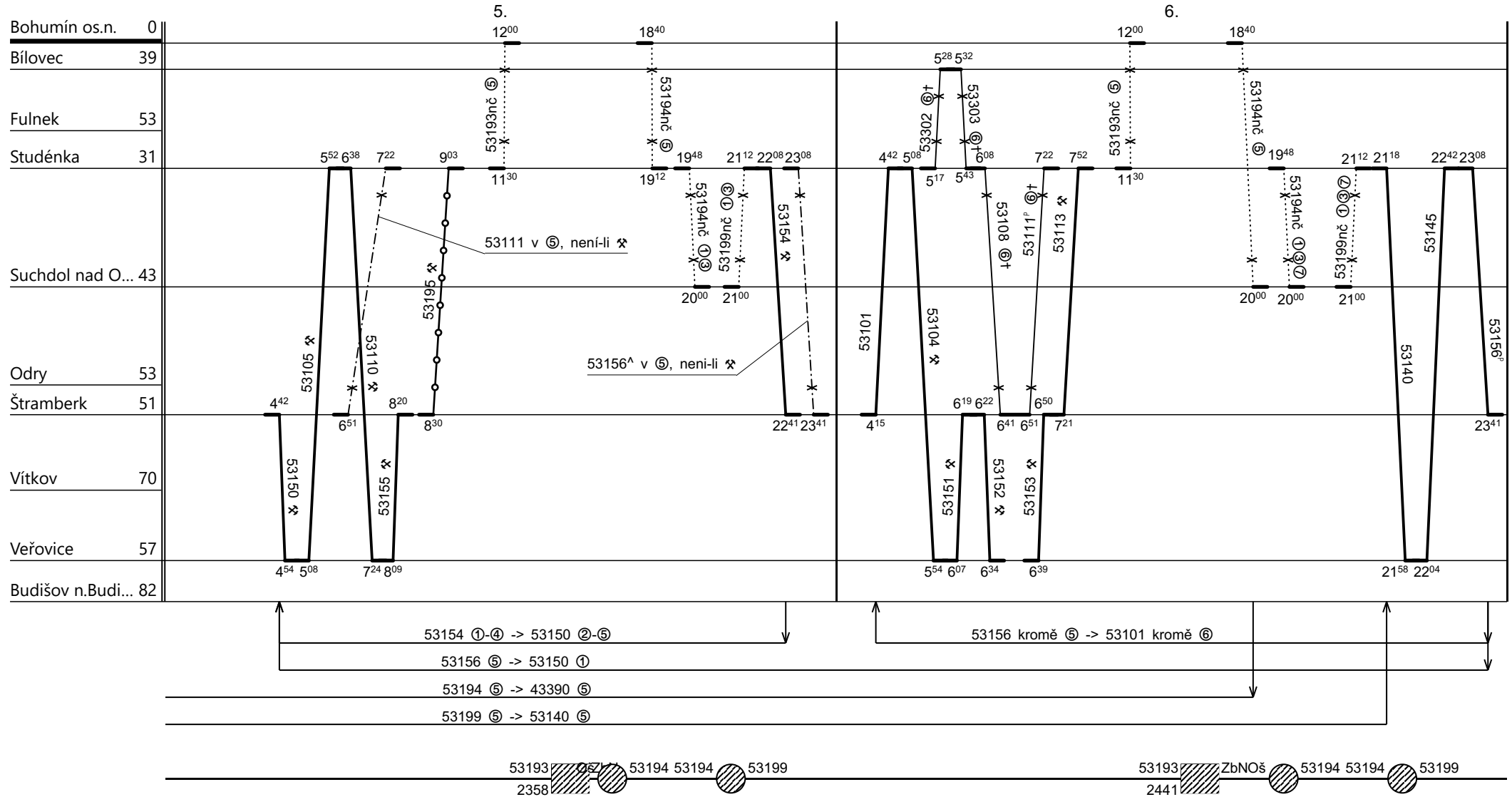
Druh vlaků: **Os,Sv**Turnusová skupina: **S32a33-2025**Vozidlo řady: **811**Počet: **6**Průměrný denní běh vozidla: **217 / 0** km

Zpracovatel:

Ředitel OŘOD:

Potřeba strojvedoucích: %

Denní průměr prázdných jízd: **18** km



Data: GVD23_DPV

Oblastní ředitelství osobní dopavy: **VÝCHOD**

List číslo :

Regionální pracoviště provozu : **Olomouc**Platí od : **11.12.2022**Pracoviště provozu : **Bohumín**

Oprava číslo:

Nahrazuje:

Poznámky:

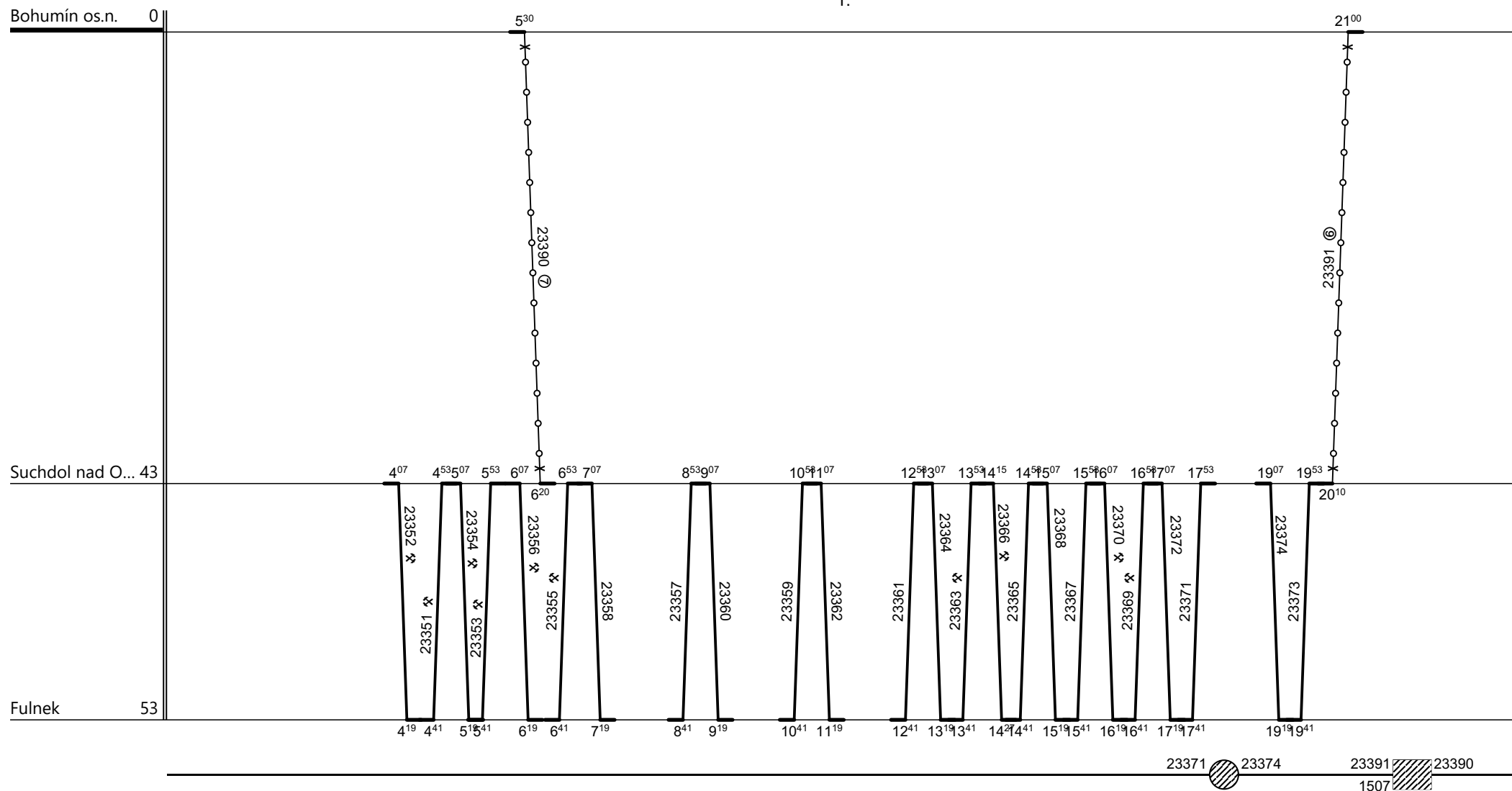
Druh vlaků: **Os,Sv**Turnusová skupina: **S32**Vozidlo řady: **811**Počet: **1**Průměrný denní běh vozidla: **213 / 0** km

Zpracovatel:

Ředitel OŘOD:

Potřeba strojvedoucích: %

Denní průměr prázdných jízd: **12** km



Data: GVD23_DPV

Oblastní ředitelství osobní dopavy: **VÝCHOD**

List číslo :

Regionální pracoviště provozu : **Olomouc**Platí od : **11.12.2022**Strojní stanice : **Valašské Meziříčí**

Oprava číslo:

Nahrazuje:

Poznámky:

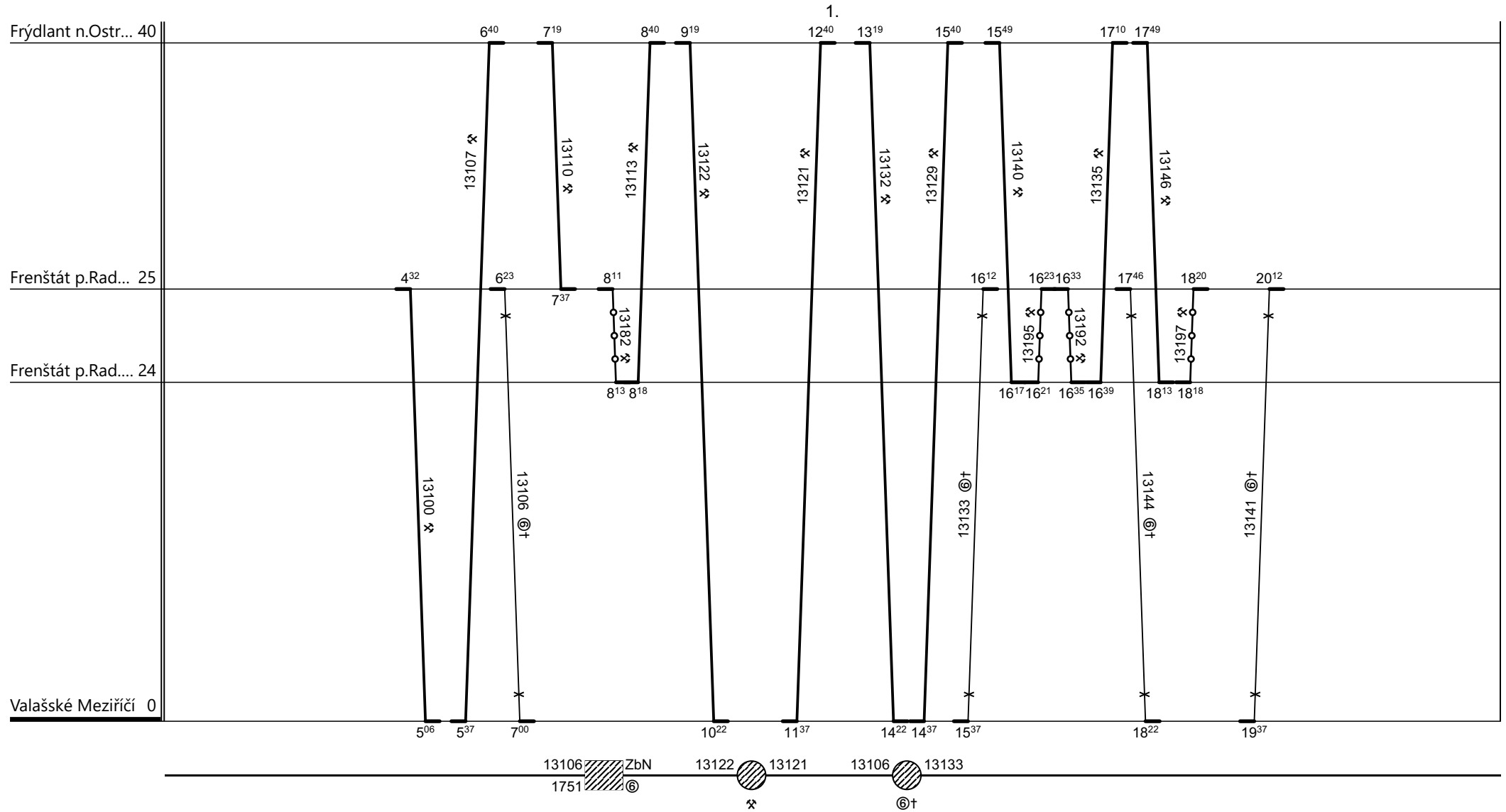
Druh vlaků: **Os,Sv**Turnusová skupina: **832-2024**Vozidlo řady: **814.0 ROP**Počet: **1**Průměrný denní běh vozidla: **245 / 0** km

Zpracovatel:

Ředitel OŘOD:

Potřeba strojvedoucích: %

Denní průměr prázdných jízd: **4** km



Data: GVD23_DPV

Oblastní ředitelství osobní dopavy: **VÝCHOD**

List číslo :

Regionální pracoviště provozu : **Olomouc**Platí od : **11.12.2022**

Strojní stanice

: **Valašské Meziříčí**

Oprava číslo:

Nahrazuje:

Poznámky:

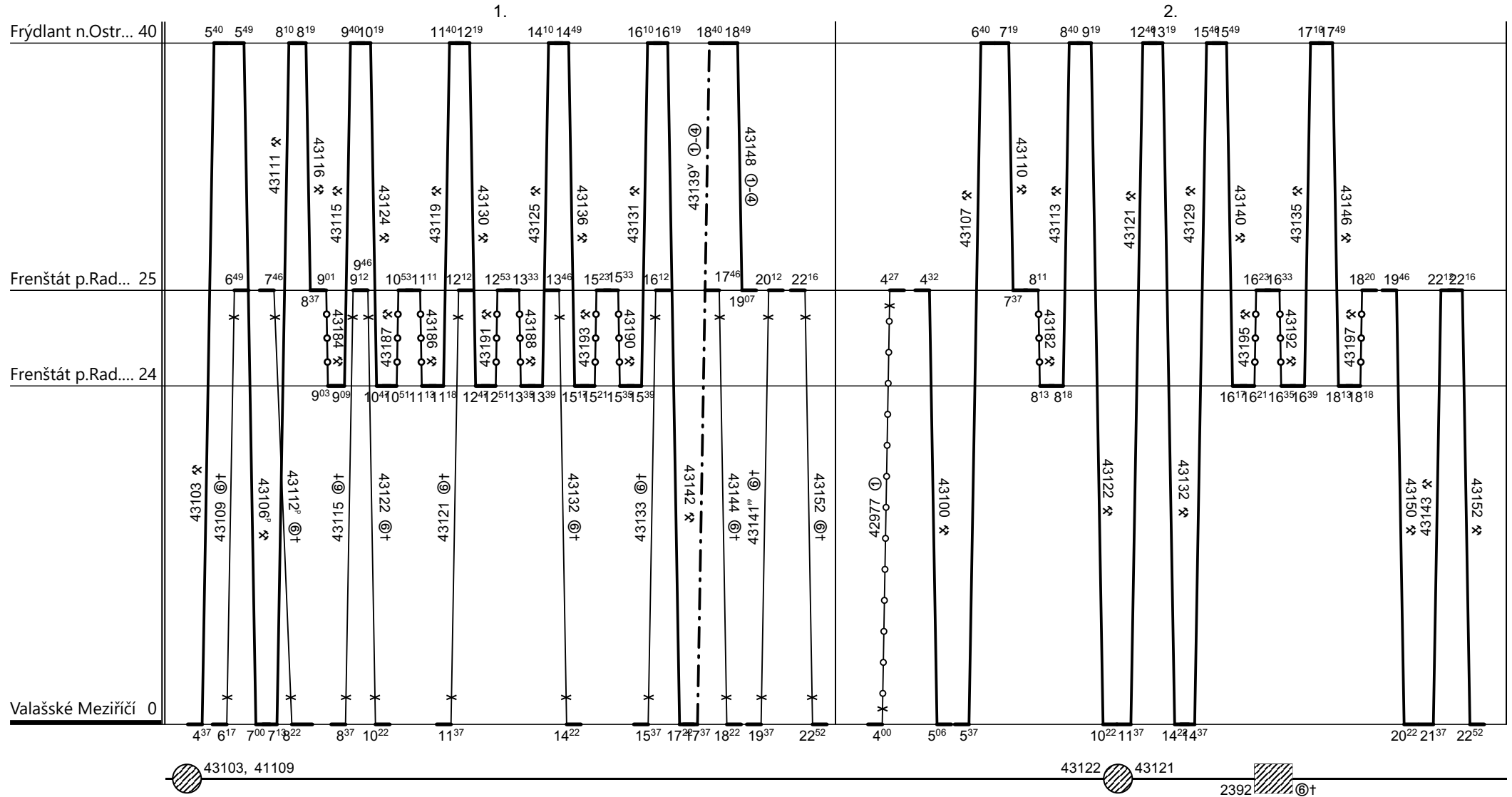
Druh vlaků: **Os,Sv**Turnusová skupina: **832-2025**Vozidlo řady: **814.0 ROP**Počet: **2**Průměrný denní běh vozidla: **291 / 0** km

Zpracovatel:

Ředitel OŘOD:

Potřeba strojvedoucích: %

Denní průměr prázdných jízd: **8** km



Data: GVD25_DPV

Oblastní ředitelství osobní dopravy: **VÝCHOD**

List číslo :

Regionální pracoviště provozu : **Olomouc**Platí od : **15.12.2024**Pracoviště provozu : **Bohumín**

Oprava číslo:

Nahrazuje:

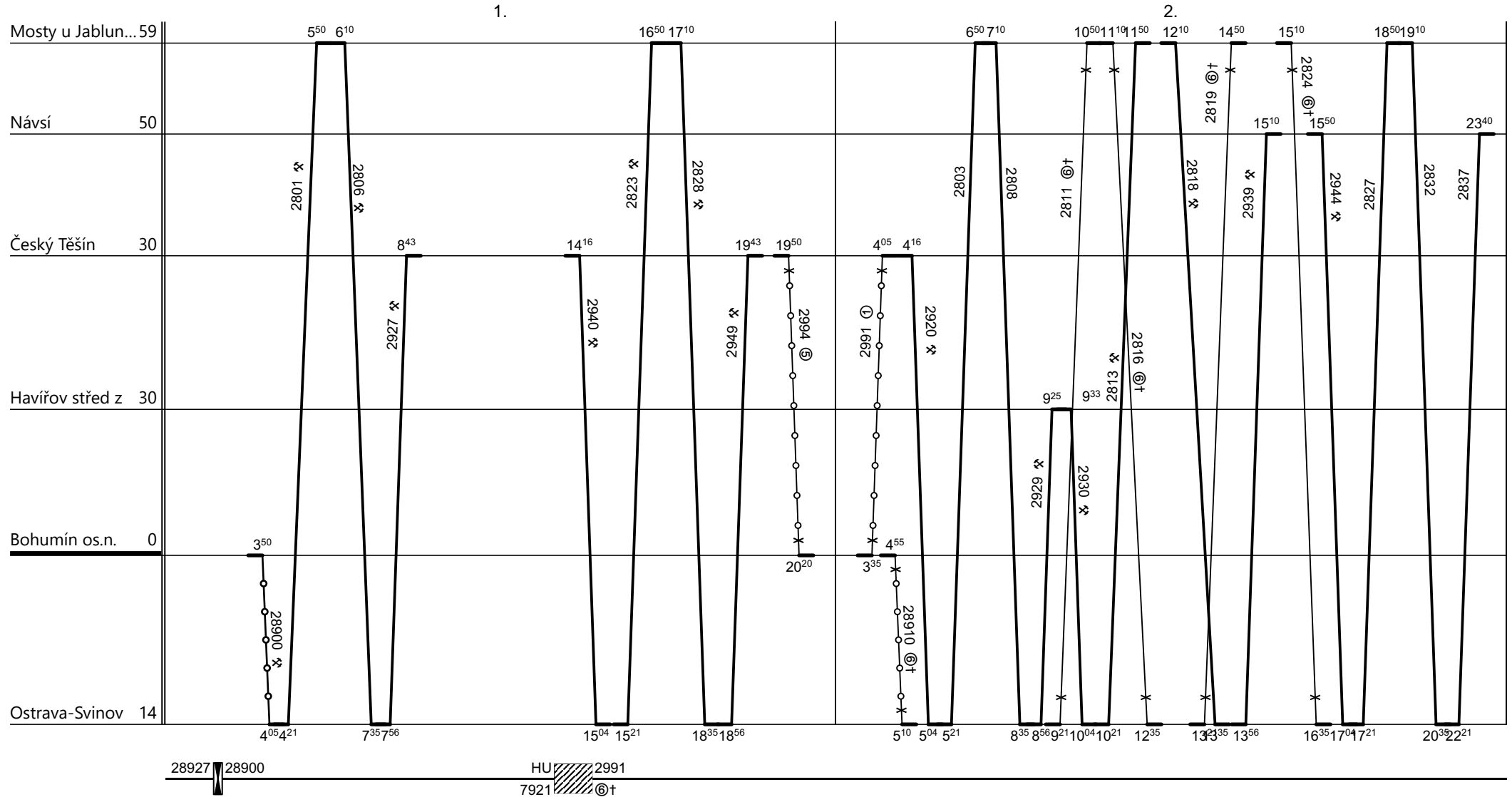
Poznámky: **Pokračování na listu č.**Druh vlaků: **Os,Sv**Turnusová skupina: **S2+S9ROP**Vozidlo řady: **471 (3vz)**

Počet: %

Průměrný denní běh vozidla: %

km

Zpracovatel:

Ředitel OŘOD:

Potřeba strojvedoucích: %

Denní průměr prázdných jízd: %

km



Data: GVD25_DPV

Oblastní ředitelství osobní dopravy: **VÝCHOD**

List číslo :

Regionální pracoviště provozu : **Olomouc**Platí od : **15.12.2024**Pracoviště provozu : **Bohumín**

Oprava číslo:

Nahrazuje:

Poznámky:

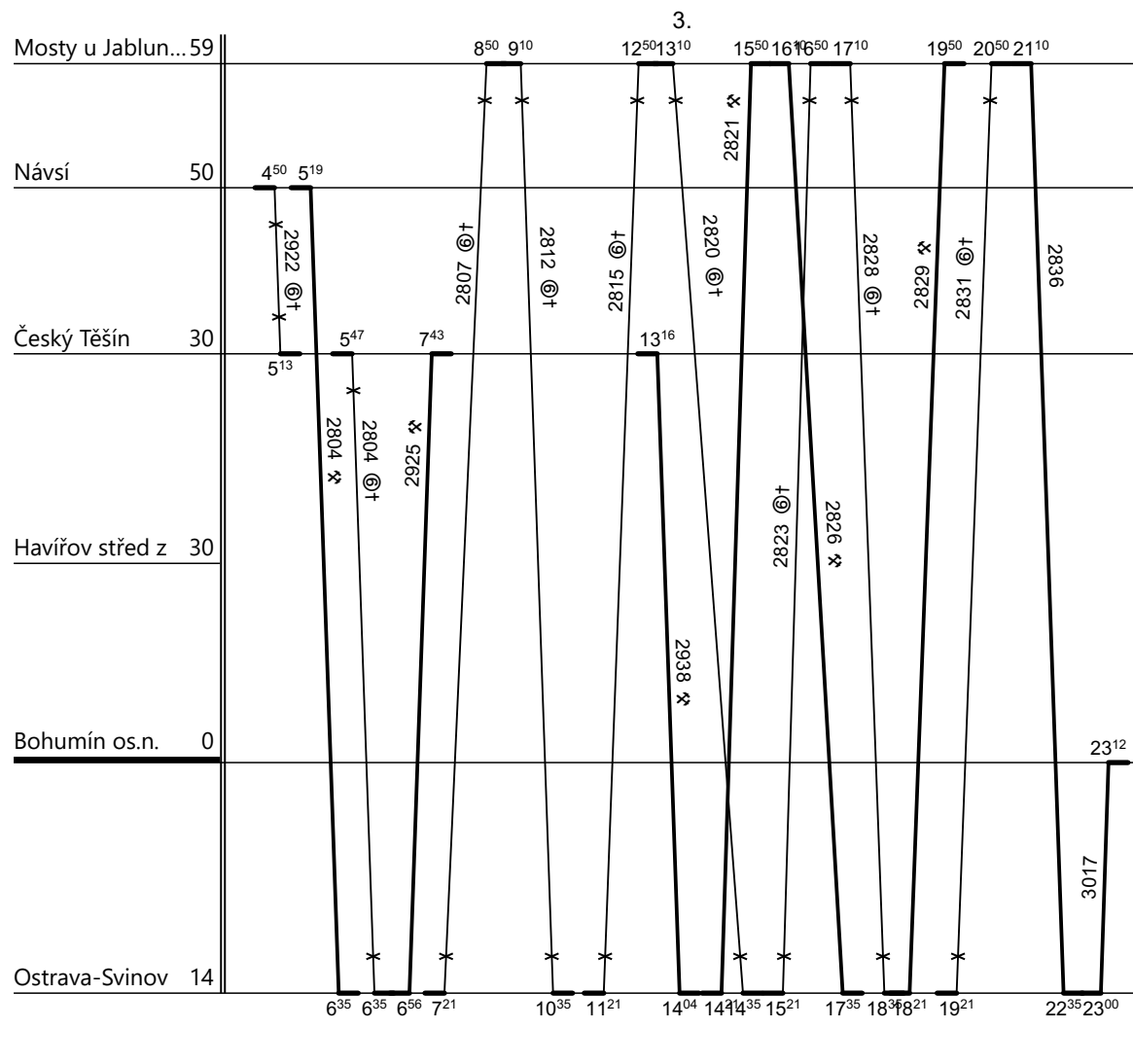
Druh vlaků: **Os,Sv**Turnusová skupina: **S2+S9ROP**Vozidlo řady: **471 (3vz)**Počet: **3**Průměrný denní běh vozidla: **495 / 0** km

Zpracovatel:

Ředitel OŘOD:

Potřeba strojvedoucích: %

Denní průměr prázdných jízd: **8** km



Data: GVD25_DPV

Oblastní ředitelství osobní dopavy: **VÝCHOD**

List číslo :

Regionální pracoviště provozu : **Olomouc**Platí od : **15.12.2024**Pracoviště provozu : **Bohumín**

Oprava číslo:

Nahrazuje:

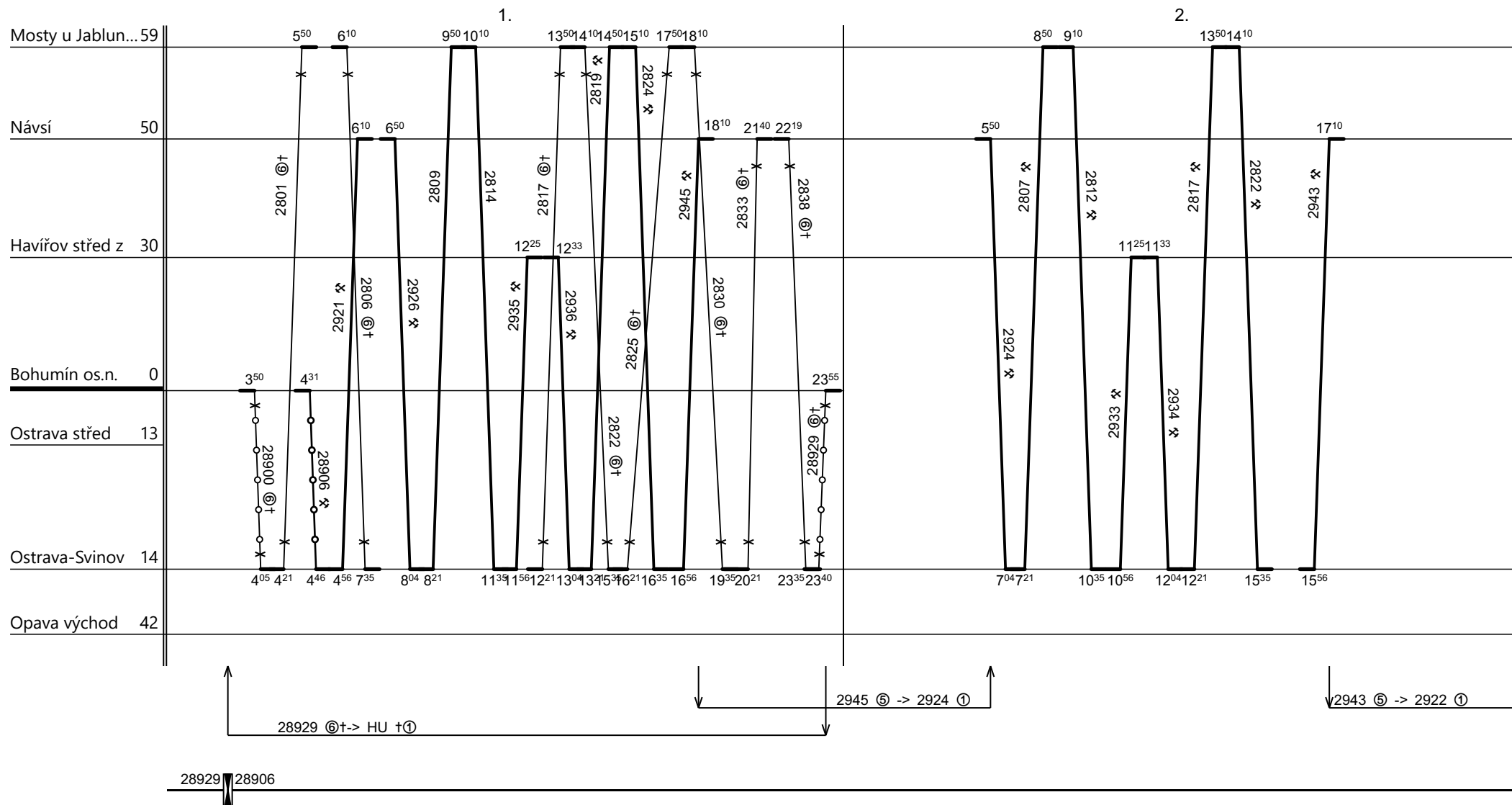
Poznámky: **Pokračování na listu č.**Druh vlaků: **Sp,Os,Sv**Turnusová skupina: **S2+S9**Vozidlo řady: **471 (3vz)**

Počet: %

Průměrný denní běh vozidla: %

%

km

Zpracovatel:

Ředitel OŘOD:

Potřeba strojvedoucích: %

Denní průměr prázdných jízd: %

%

km



Data: GVD25_DPV

Oblastní ředitelství osobní dopavy: **VÝCHOD**

List číslo :

Regionální pracoviště provozu : **Olomouc**Platí od : **15.12.2024**Pracoviště provozu : **Bohumín**

Oprava číslo:

Nahrazuje:

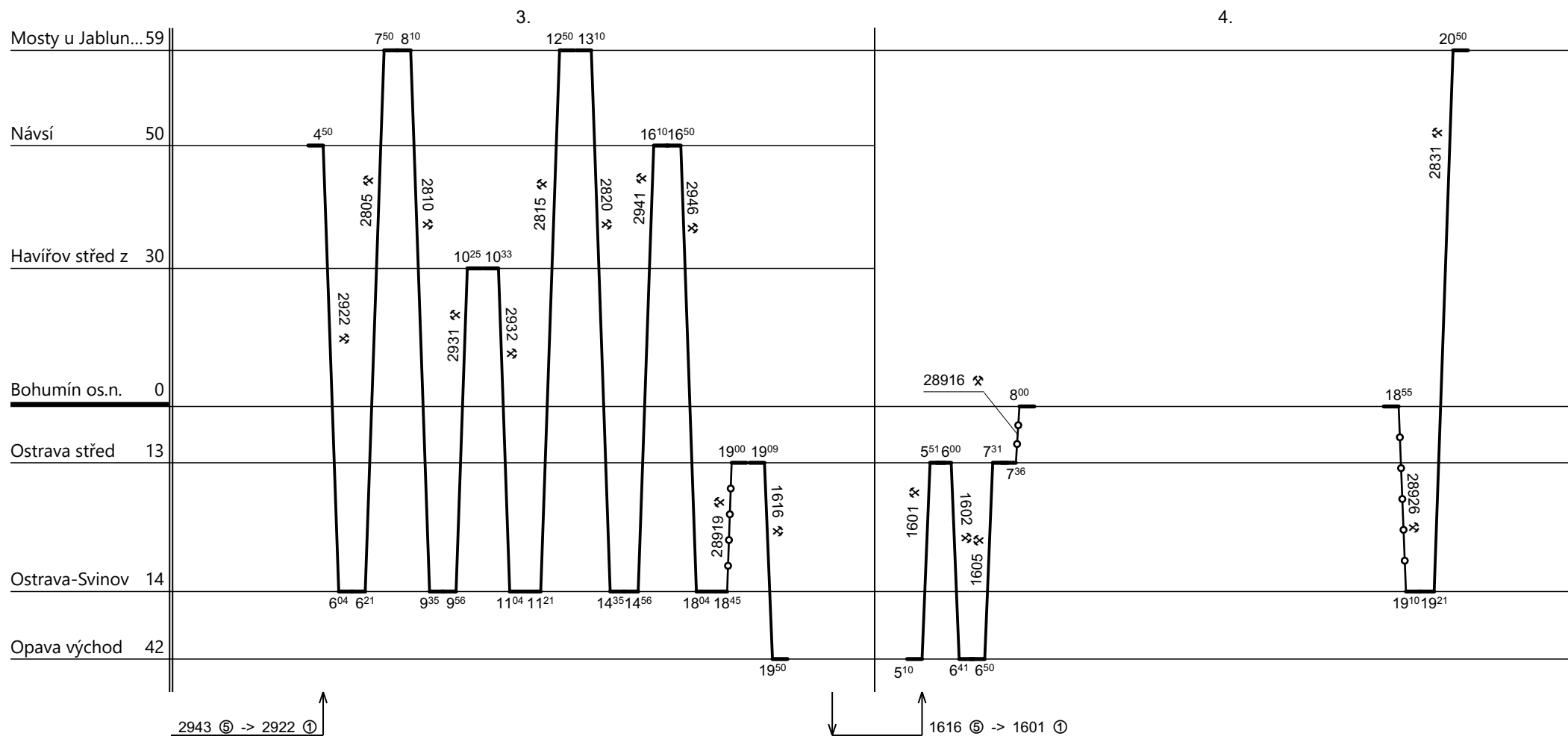
Poznámky: **Pokračování na listu č.**Druh vlaků: **Sp,Os,Sv**Turnusová skupina: **S2+S9**1616 1601
Opava

Fikce 5793 HU Oš Fikce

Vozidlo řady: **471 (3vz)**

Počet: %

Průměrný denní běh vozidla: %

km

Zpracovatel:

Ředitel OŘOD:

Potřeba strojvedoucích: %

Denní průměr prázdných jízd: %

km



Data: GVD25_DPV

Oblastní ředitelství osobní dopavy: **VÝCHOD**
 Regionální pracoviště provozu : **Olomouc**
 Pracoviště provozu : **Bohumín**

List číslo :
 Platí od : **15.12.2024**
 Nahrazuje:

Oprava číslo:

Poznámky:

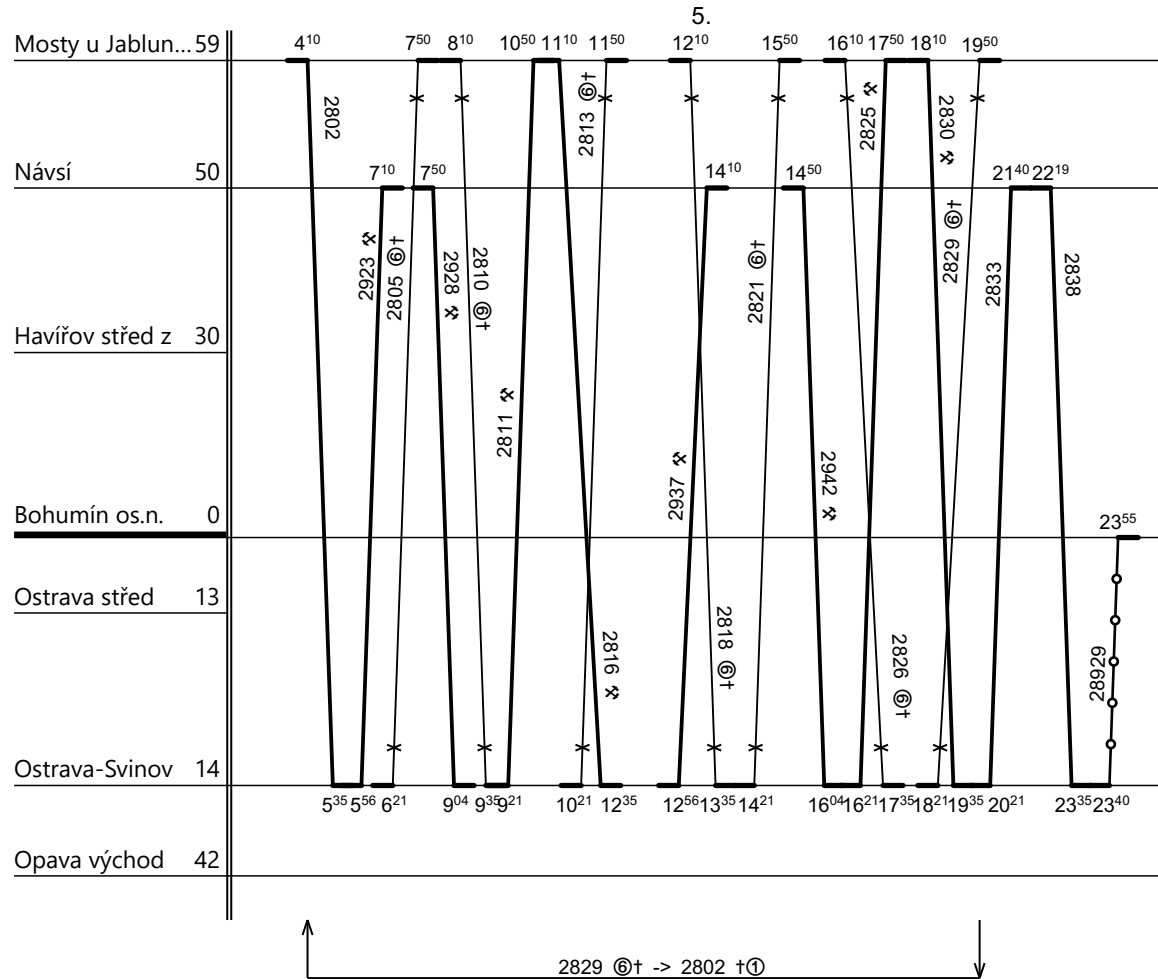
Druh vlaků: **Sp,Os,Sv**Turnusová skupina: **S2+S9**

Bude-li více než 2 dny nepracovních dneh za sebou, je nutné po 2 dnech ve Svinově vyměnit 471 za jinou z depa (Sv jízda Bohumín - Svinov a zpět).

Vozidlo řady: **471 (3vz)**Počet: **5**Průměrný denní běh vozidla: **422 / 0** km

Zpracovatel:

Ředitel OŘOD:

Potřeba strojvedoucích: %

Denní průměr prázdných jízd: **10** km



Data: GVD25_DPV

Oblastní ředitelství osobní dopavy: **VÝCHOD**
 Regionální pracoviště provozu : **Olomouc**
 Pracoviště provozu : **Bohumín**

Oprava číslo:

List číslo :
 Platí od : **15.12.2024**
 Nahrazuje:

Poznámky:

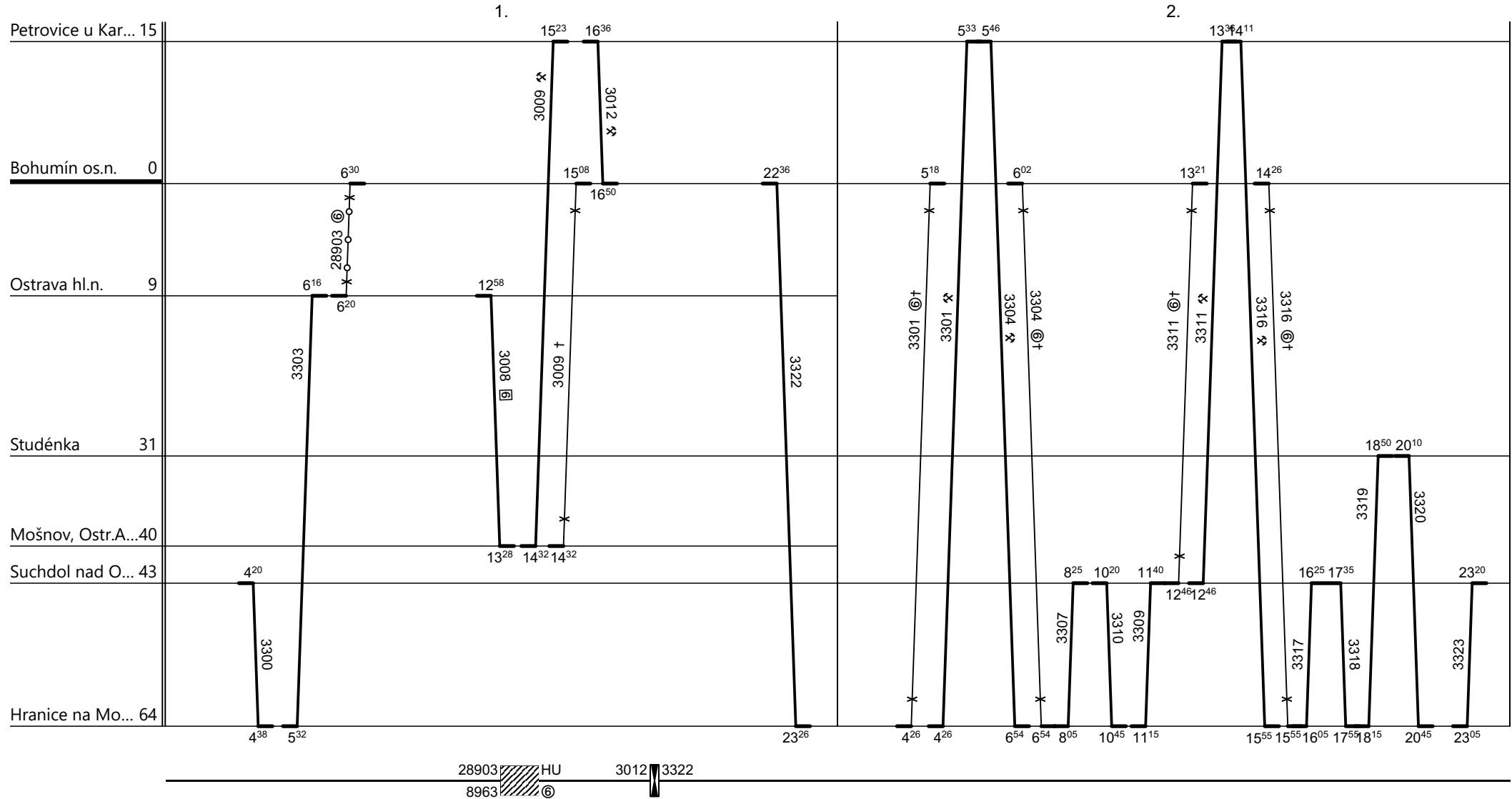
Druh vlaků: **Os,Sv**Turnusová skupina: **S3+S4ROP**Vozidlo řady: **650**Počet: **2**Průměrný denní běh vozidla: **346 / 0** km

Zpracovatel:

Ředitel OŘOD:

Potřeba strojvedoucích: %

Denní průměr prázdných jízd: **1** km



Data: GVD25_DPV

Oblastní ředitelství osobní dopavy: **VÝCHOD**

List číslo :

Regionální pracoviště provozu : **Olomouc**

Platí od : **15.12.2024**

Pracoviště provozu : **Bohumín**

Oprava číslo:

Nahrazuje:

Poznámky:

Druh vlaků: **Os,Sv**

Turnusová skupina: **S3+S4+S22**

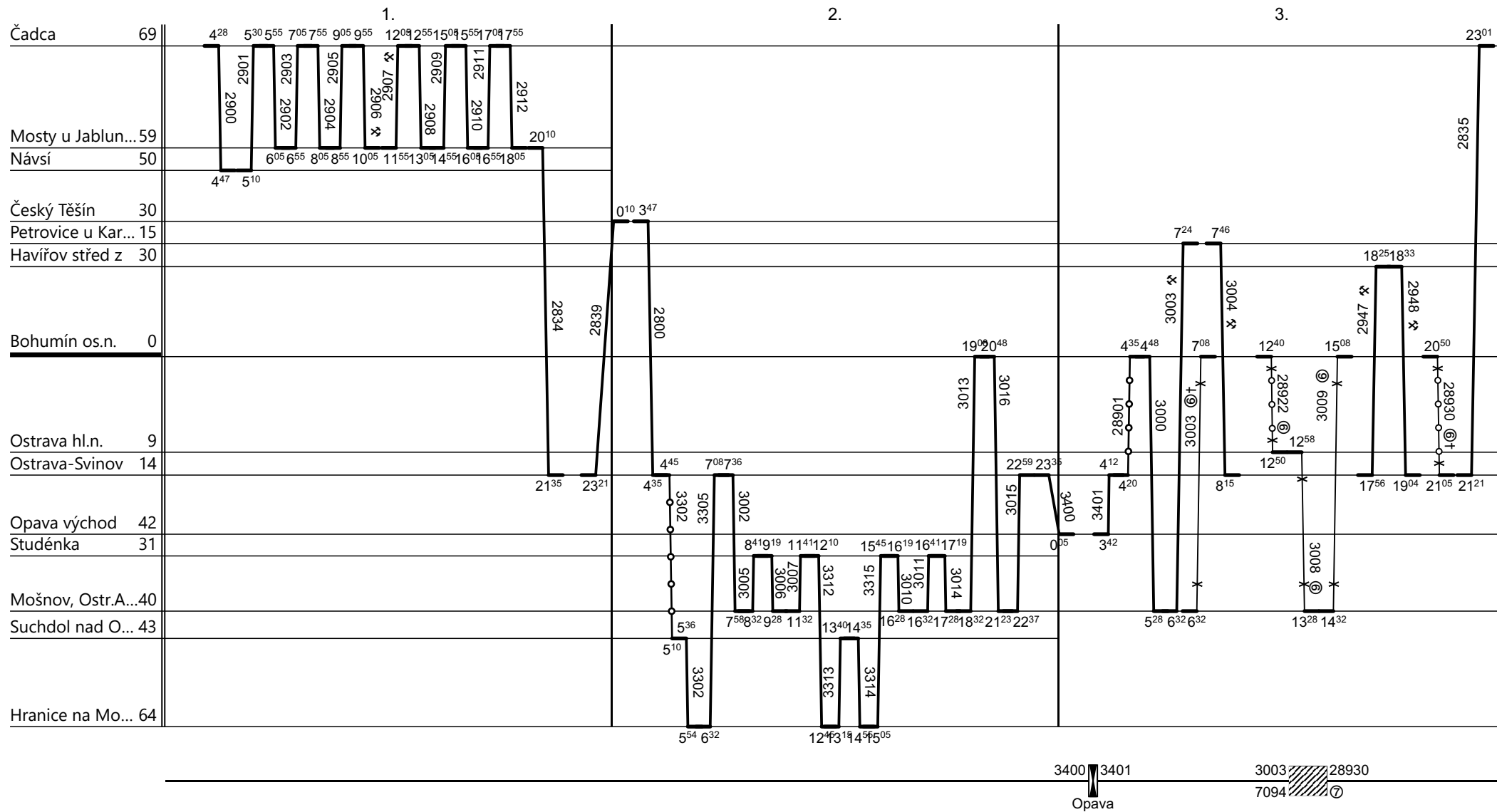

Vozidlo řady: **650.2**

Počet: **3**

Průměrný denní běh vozidla: **329 / 0** km

Zpracovatel:

Ředitel OŘOD:

Potřeba strojvedoucích: %

Denní průměr prázdných jízd: **16** km



Data: GVD25_DPV

Oblastní ředitelství osobní dopavy: **VÝCHOD**

List číslo :

Regionální pracoviště provozu : **Olomouc**Platí od : **15.12.2024**Strojní stanice : **Valašské Meziříčí**

Oprava číslo:

Nahrazuje:

Poznámky:

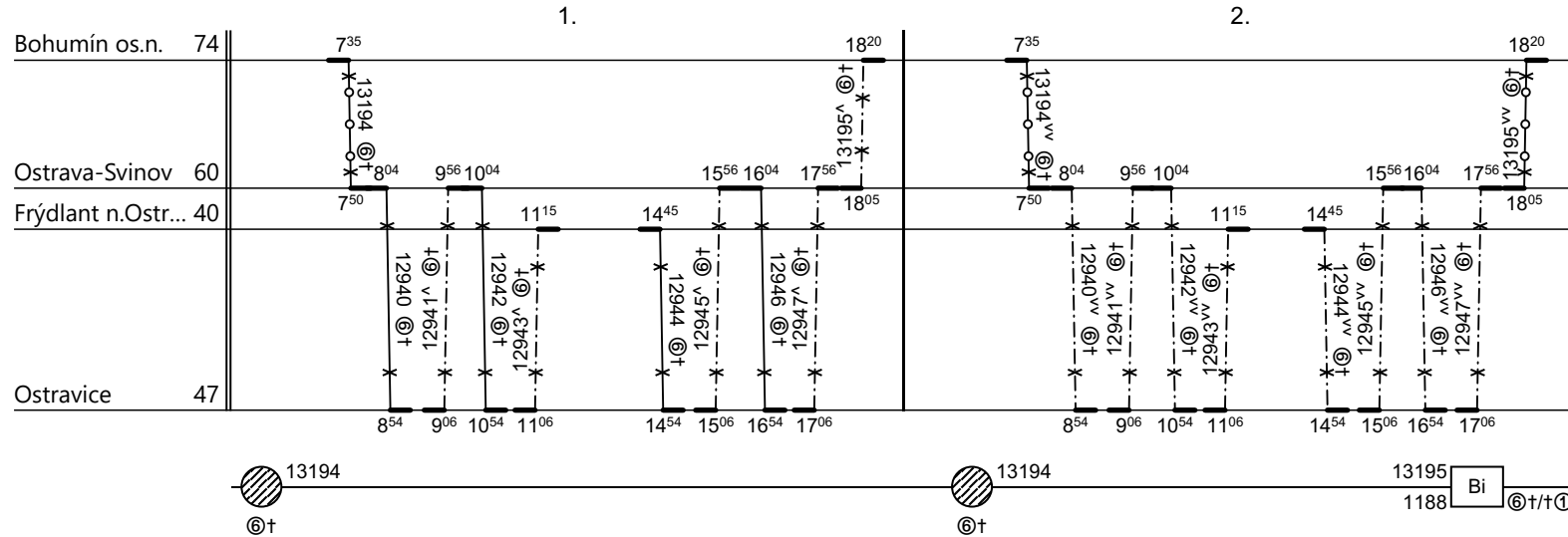
Druh vlaků: **Sp,Os,Sv**Turnusová skupina: **S5**

V ☒ oba vozy aktivní záloha v ŽST Ostrava-Kunčice

Vozidlo řady: **842** Počet: **2**
Potřeba strojvedoucích: %Průměrný denní běh vozidla : **93 / 0** km
Denní průměr prázdných jízd: **9** km

Zpracovatel:

Ředitel OŘOD:

Poznámky:

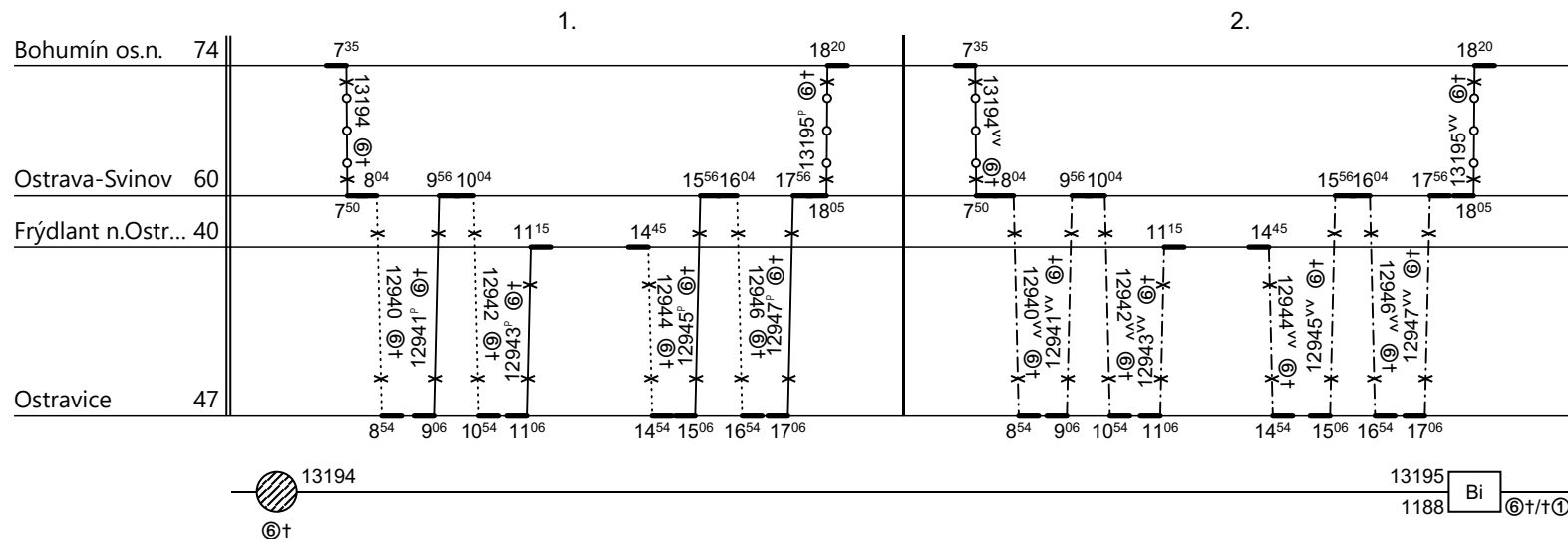
Druh vlaků: **Sp,Os,Sv**Turnusová skupina: **S5A**

V ☒ oba vozy aktivní záloha v ŽST Ostrava-Kunčice

Vozidlo řady: **ABfbrdtn795** Počet: **2**
Potřeba strojvedoucích: %Průměrný denní běh vozidla : **93 / 0** km
Denní průměr prázdných jízd: **23** km

Zpracovatel:

Ředitel OŘOD:



Data: GVD25_DPV

Oblastní ředitelství osobní dopavy: **VÝCHOD**

List číslo :

Regionální pracoviště provozu : **Olomouc**Platí od : **15.12.2024**

Strojní stanice

: **Valašské Meziříčí**

Oprava číslo:

Nahrazuje:

Poznámky:

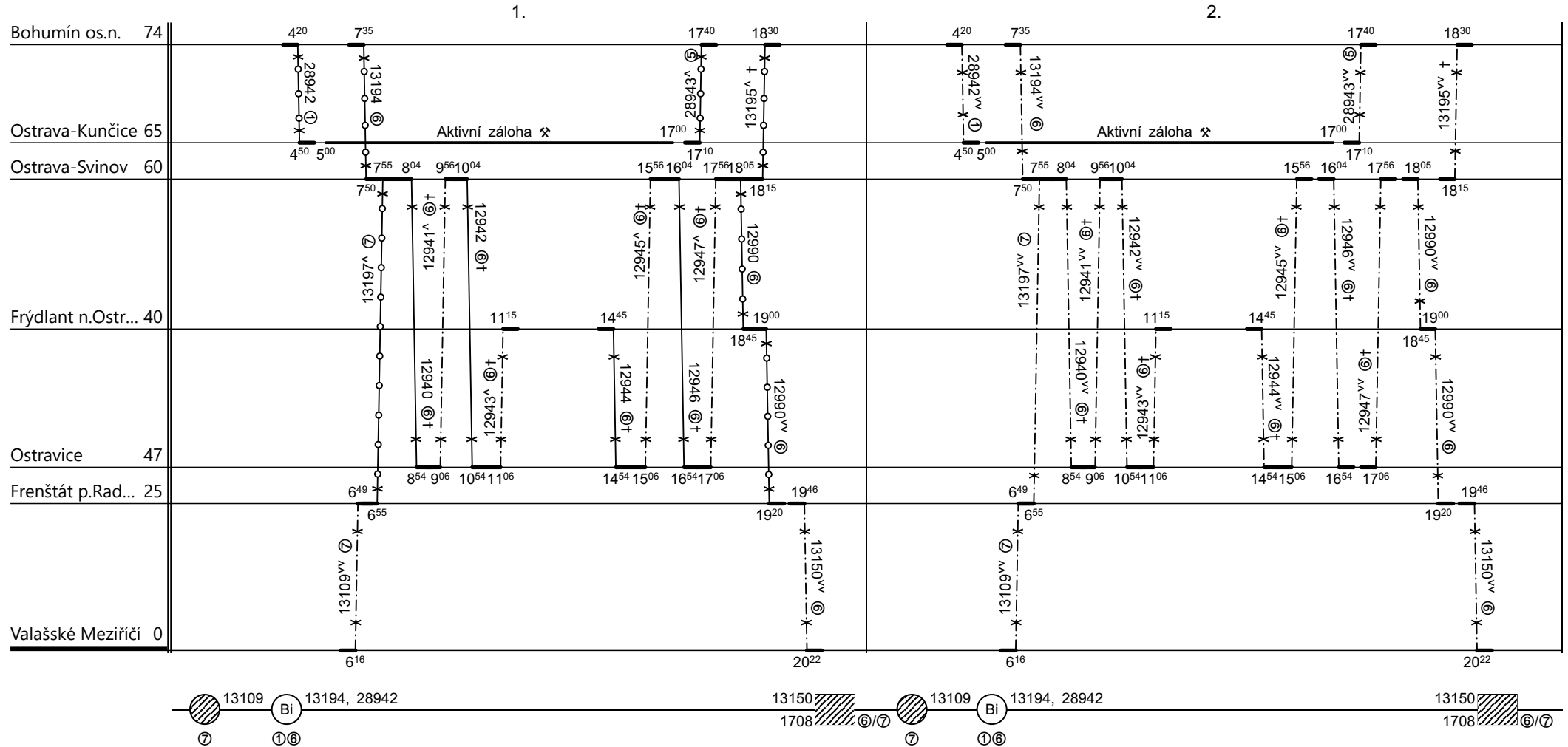
Druh vlaků: **Sp,Os,Sv**Turnusová skupina: **S5**

Všechny vlaky jezdí jako 842+2vozy+842. V modelu zadány jako vozy ABfbrdtn795, není však potřebný řídicí vůz.

V případě použití operativní zálohy nutno operativně zajistit zbrojení a případně též údržbu ve Valašském Meziříčí.

Vozidlo řady: **842**Počet: **2**Průměrný denní běh vozidla: **119 / 41** km

Zpracovatel:

Ředitel OŘOD:

Potřeba strojvedoucích: %

Denní průměr prázdných jízd: **27** km



Data: GVD25_DP.V

Oblastní ředitelství osobní dopavy: **VÝCHOD**
 Regionální pracoviště provozu : **Olomouc**
 Pracoviště provozu : **Bohumín**

List číslo :
 Platí od : **15.12.2024**
 Nahrazuje:

Oprava číslo:

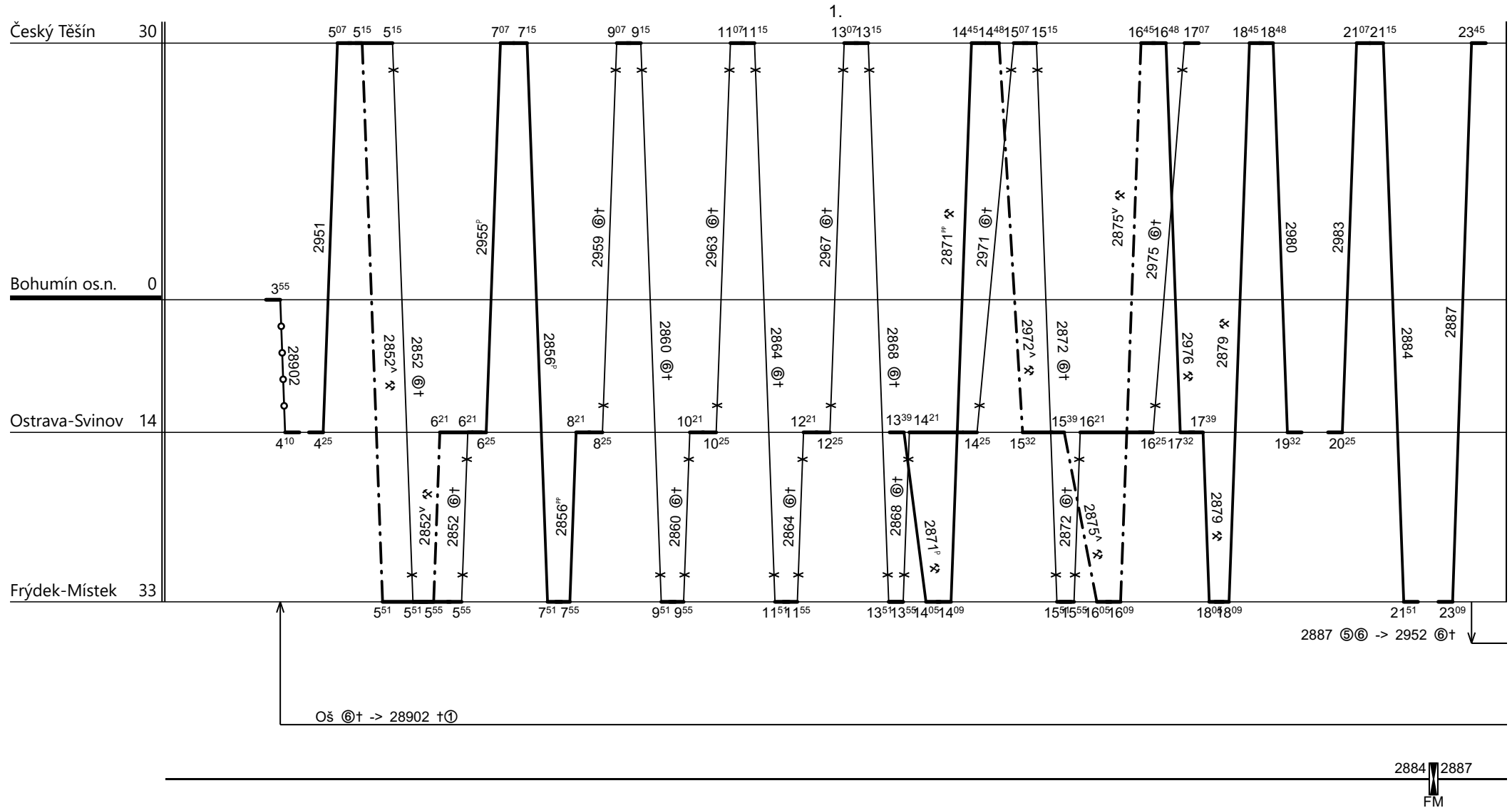
Poznámky: **Pokračování na listu č.**Druh vlaků: **Os,Sv**Turnusová skupina: **S7**Vozidlo řady: **BEMU140**

Počet: %

Průměrný denní běh vozidla: %

%

km

Zpracovatel:

Ředitel OŘOD:

Potřeba strojvedoucích: %

Denní průměr prázdných jízd: %

%

km



Data: GVD25_DPV

Oblastní ředitelství osobní dopavy: **VÝCHOD**
 Regionální pracoviště provozu : **Olomouc**
 Pracoviště provozu : **Bohumín**

Oprava číslo:

List číslo :
 Platí od : **15.12.2024**
 Nahrazuje:

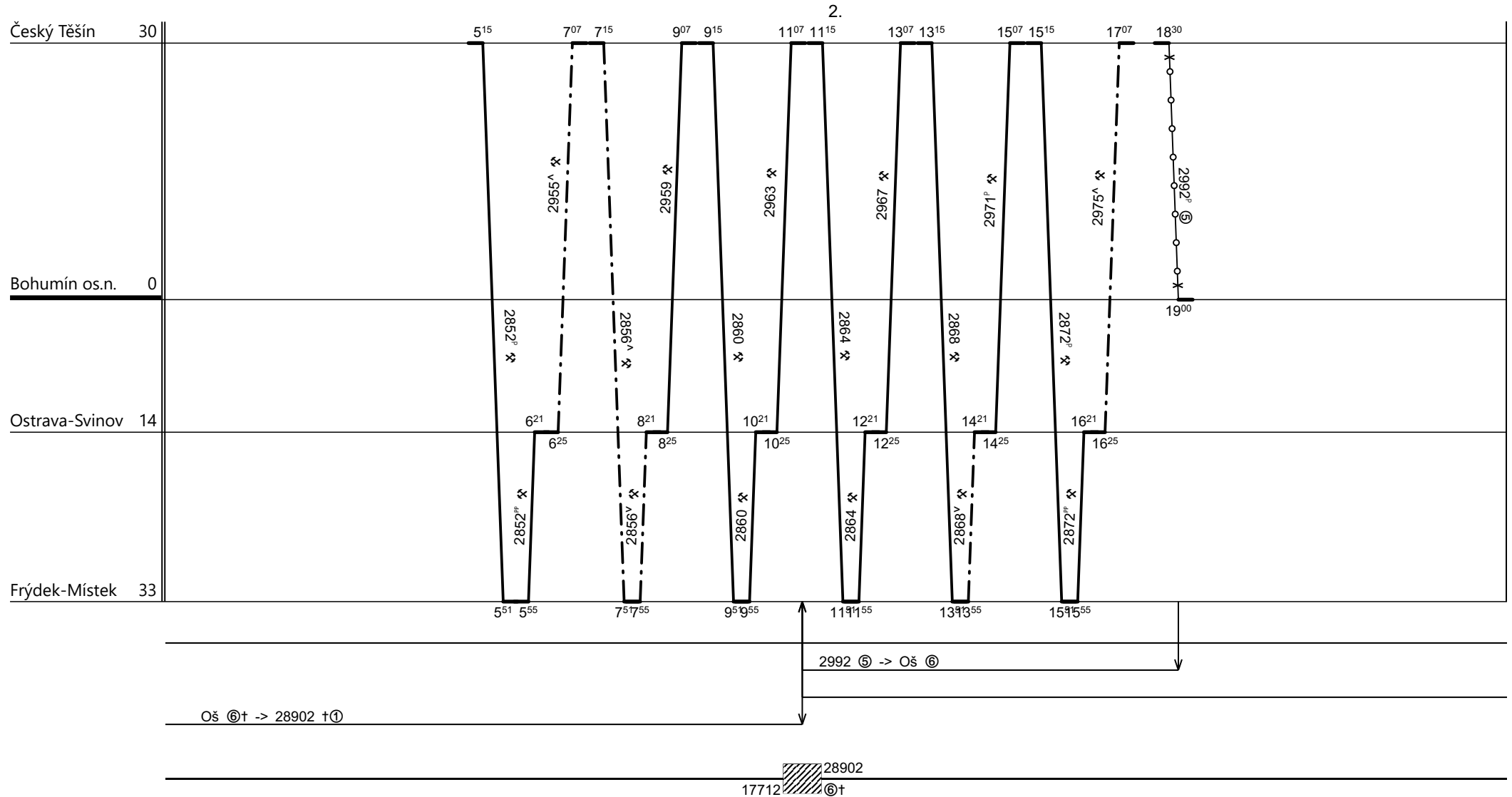
Poznámky: **Pokračování na listu č.**Druh vlaků: **Os,Sv**Turnusová skupina: **S7**Vozidlo řady: **BEMU140**

Počet: %

Průměrný denní běh vozidla: %

%

km

Zpracovatel:

Ředitel OŘOD:

Potřeba strojvedoucích: %

Denní průměr prázdných jízd: %

%

km



Data: GVD25_DPV

Oblastní ředitelství osobní dopavy: **VÝCHOD**

List číslo :

Regionální pracoviště provozu : **Olomouc**

Platí od : **15.12.2024**

Pracoviště provozu : **Bohumín**

Oprava číslo:

Nahrazuje:

Poznámky: **Pokračování na listu č.**

Druh vlaků: **Os,Sv**

Turnusová skupina: **S7**

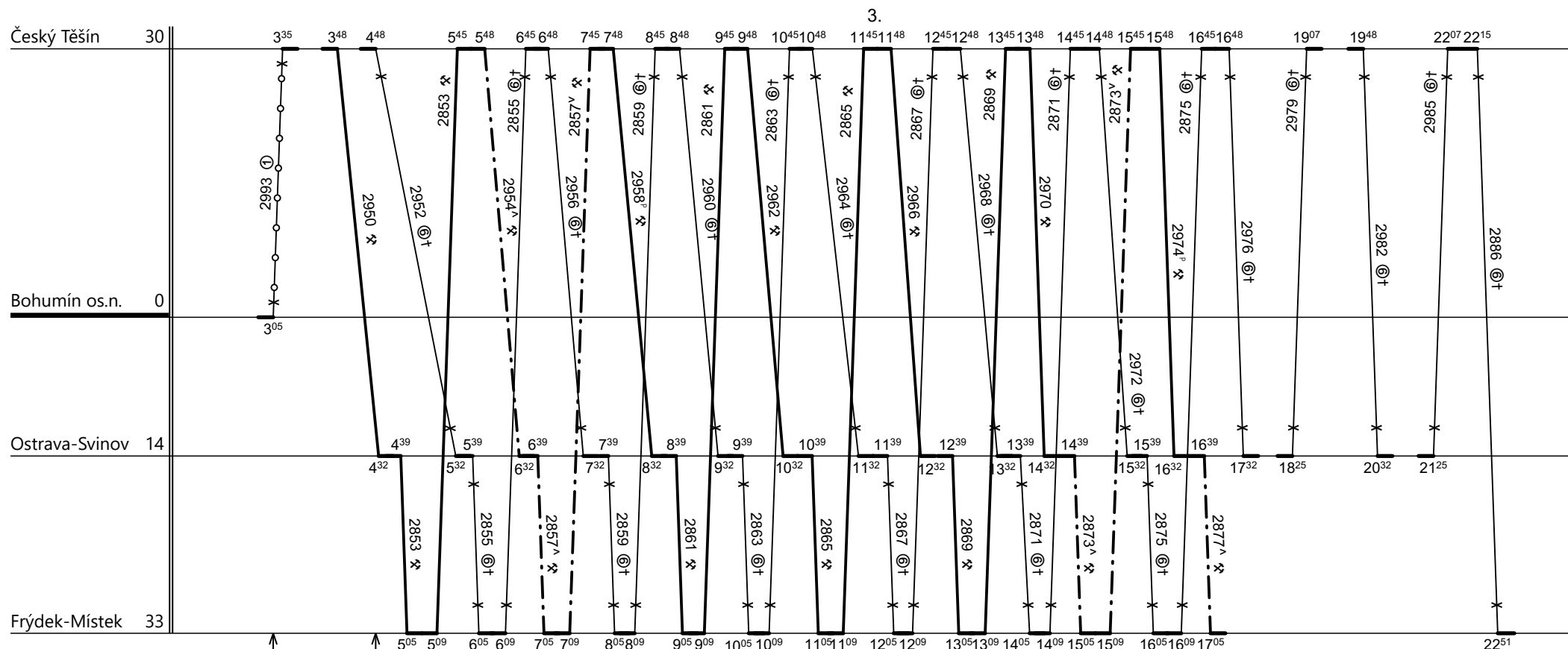

28923 / HU † -> 2993 ①



Vozidlo řady: **BEMU140**

Počet: %

Průměrný denní běh vozidla: % km

Zpracovatel:

Ředitel OŘOD:

Potřeba strojvedoucích: %

Denní průměr prázdných jízd: % km



Data: GVD25_DPV

Oblastní ředitelství osobní dopavy: **VÝCHOD**

List číslo :

Regionální pracoviště provozu : **Olomouc**Platí od : **15.12.2024**Pracoviště provozu : **Bohumín**

Oprava číslo:

Nahrazuje:

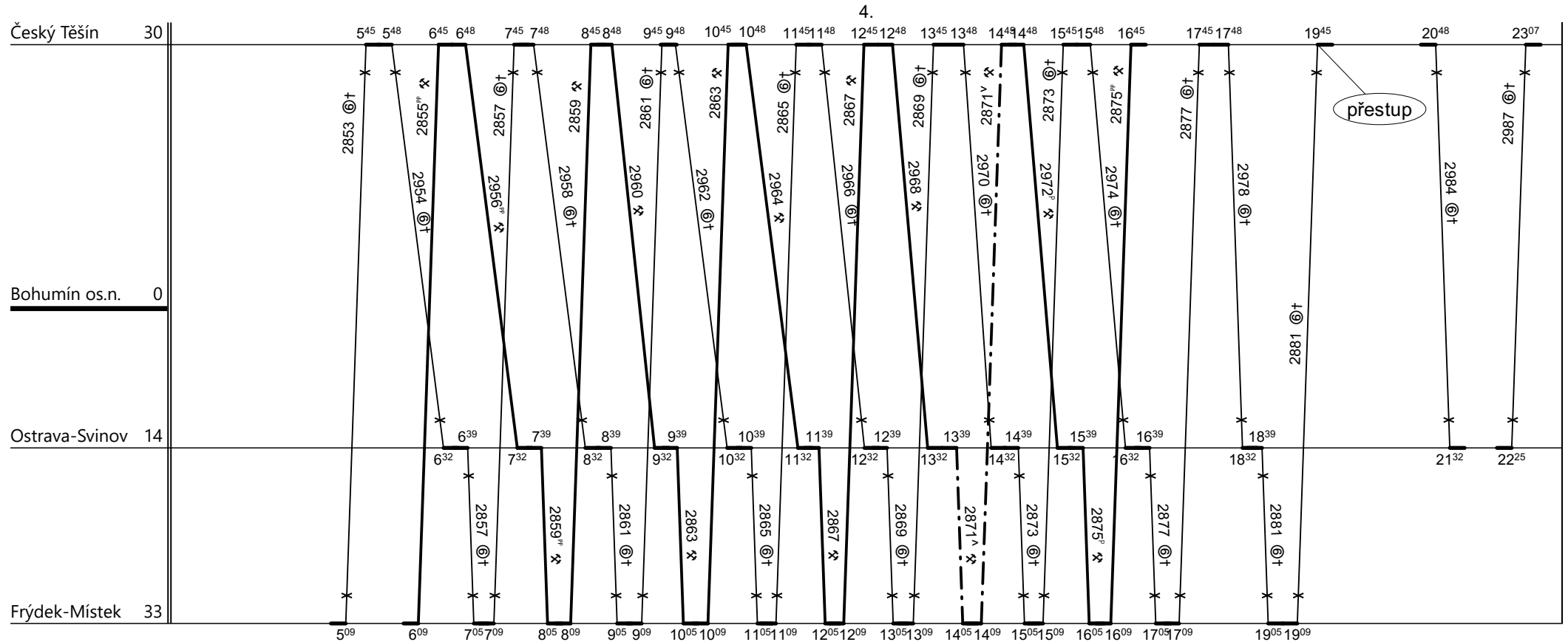
Poznámky: **Pokračování na listu č.**Druh vlaků: **Os,Sv**Turnusová skupina: **S7**Vozidlo řady: **BEMU140**

Počet: %

Průměrný denní běh vozidla: %

%

km

Zpracovatel:

Ředitel OŘOD:

Potřeba strojvedoucích: %

Denní průměr prázdných jízd: %

%

km



Data: GVD25_DPV

Oblastní ředitelství osobní dopavy: **VÝCHOD**

List číslo :

Regionální pracoviště provozu : **Olomouc**Platí od : **15.12.2024**Pracoviště provozu : **Bohumín**

Oprava číslo:

Nahrazuje:

Poznámky:

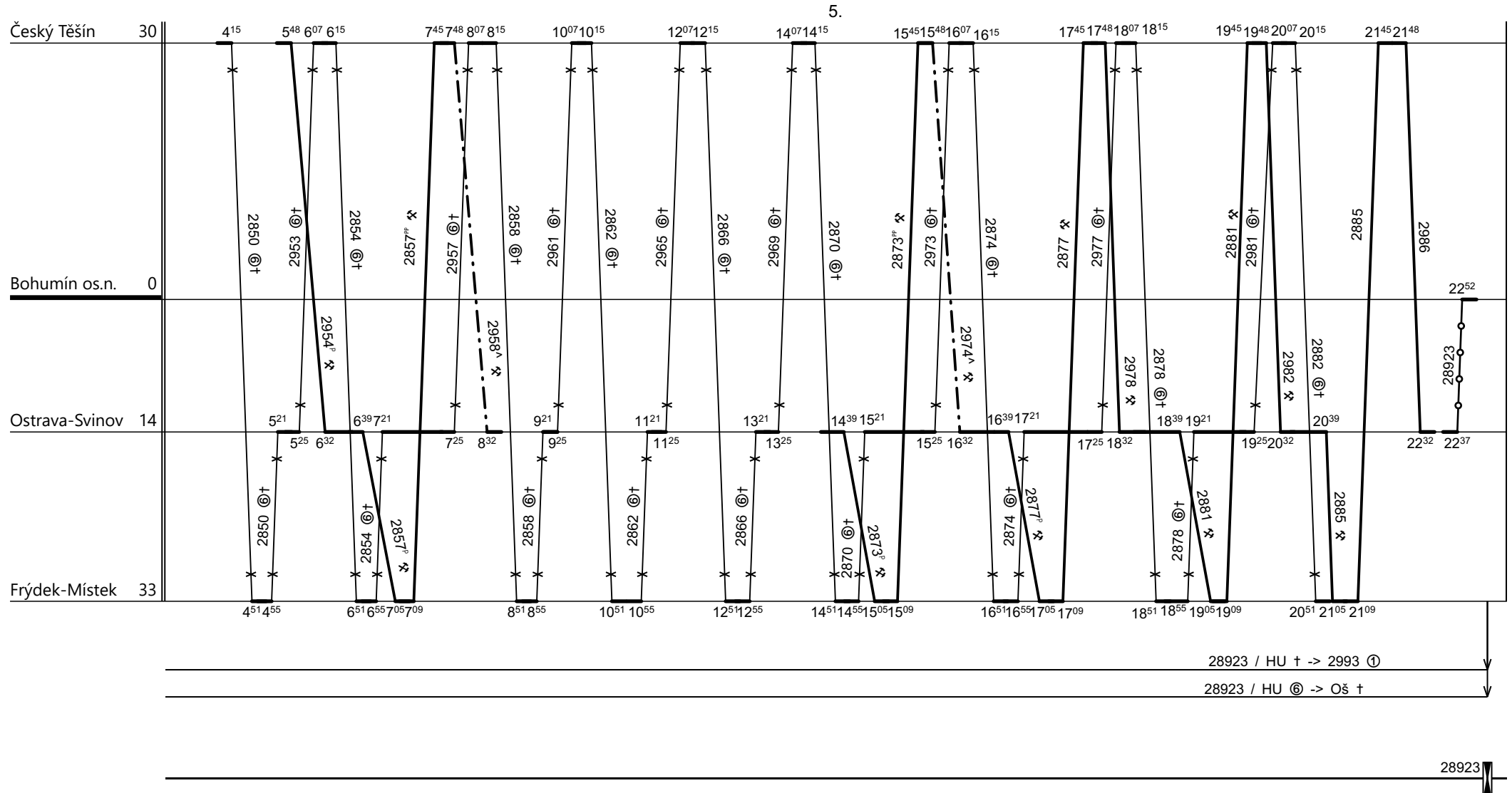
Druh vlaků: **Os,Sv**Turnusová skupina: **S7**Vozidlo řady: **BEMU140**Počet: **5**Průměrný denní běh vozidla: **593 / 0** km

Zpracovatel:

Ředitel OŘOD:

Potřeba strojvedoucích: %

Denní průměr prázdných jízd: **7** km



Data: GVD25_DPV

Oblastní ředitelství osobní dopavy: **VÝCHOD**
 Regionální pracoviště provozu : **Olomouc**
 Pracoviště provozu : **Bohumín**

List číslo :
 Platí od : **15.12.2024**
 Nahrazuje:

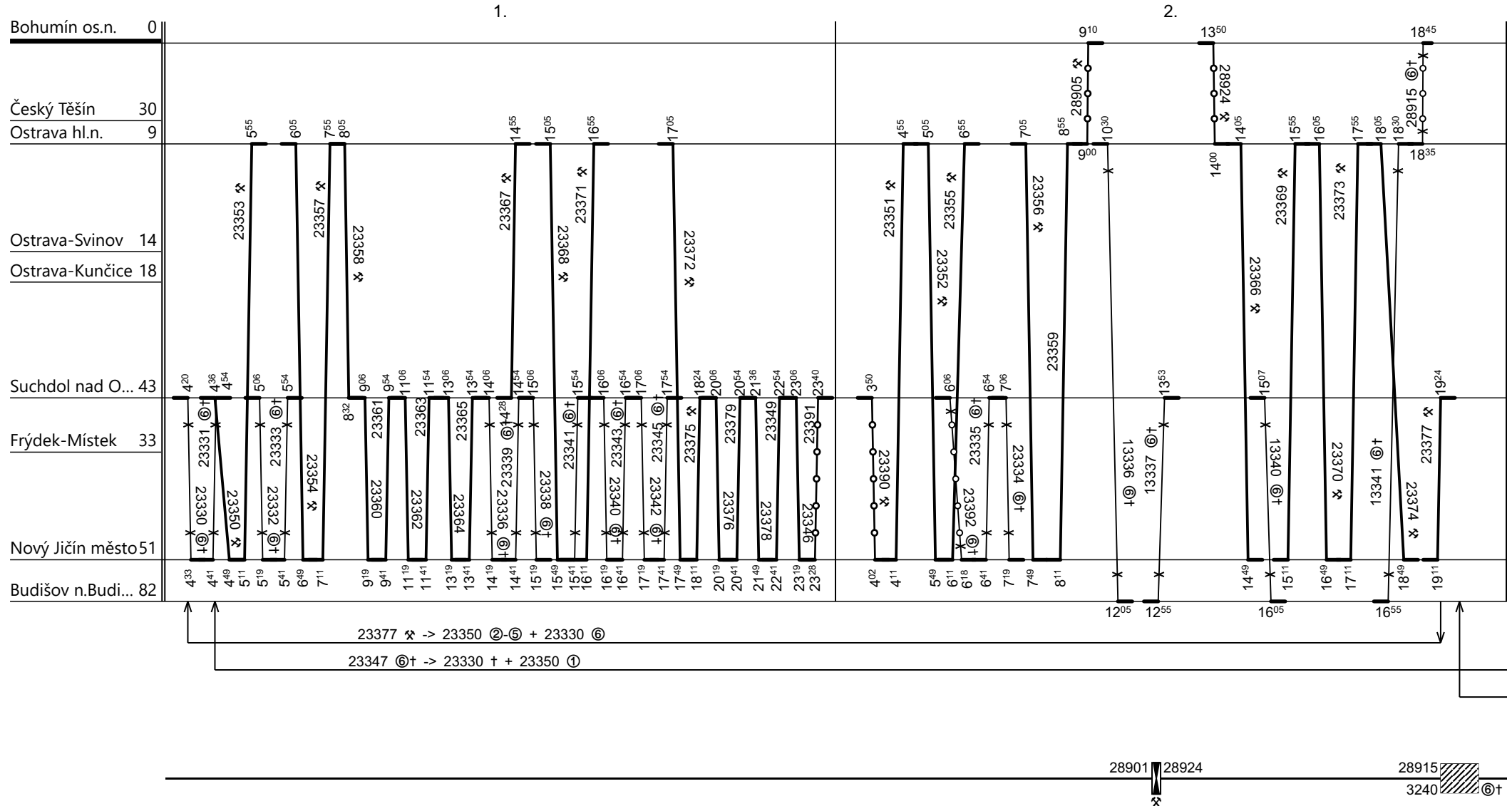
Poznámky: **Pokračování na listu č.**Druh vlaků: **Os,Sv**Turnusová skupina: **S7+33+34**Vozidlo řady: **BEMU140**

Počet: %

Průměrný denní běh vozidla: %

%

km

Zpracovatel:

Ředitel OŘOD:

Potřeba strojvedoucích: %

Denní průměr prázdných jízd: %

%

km



Data: GVD25_DPV

Oblastní ředitelství osobní dopavy: **VÝCHOD**

List číslo :

Regionální pracoviště provozu : **Olomouc**Platí od : **15.12.2024**Pracoviště provozu : **Bohumín**

Oprava číslo:

Nahrazuje:

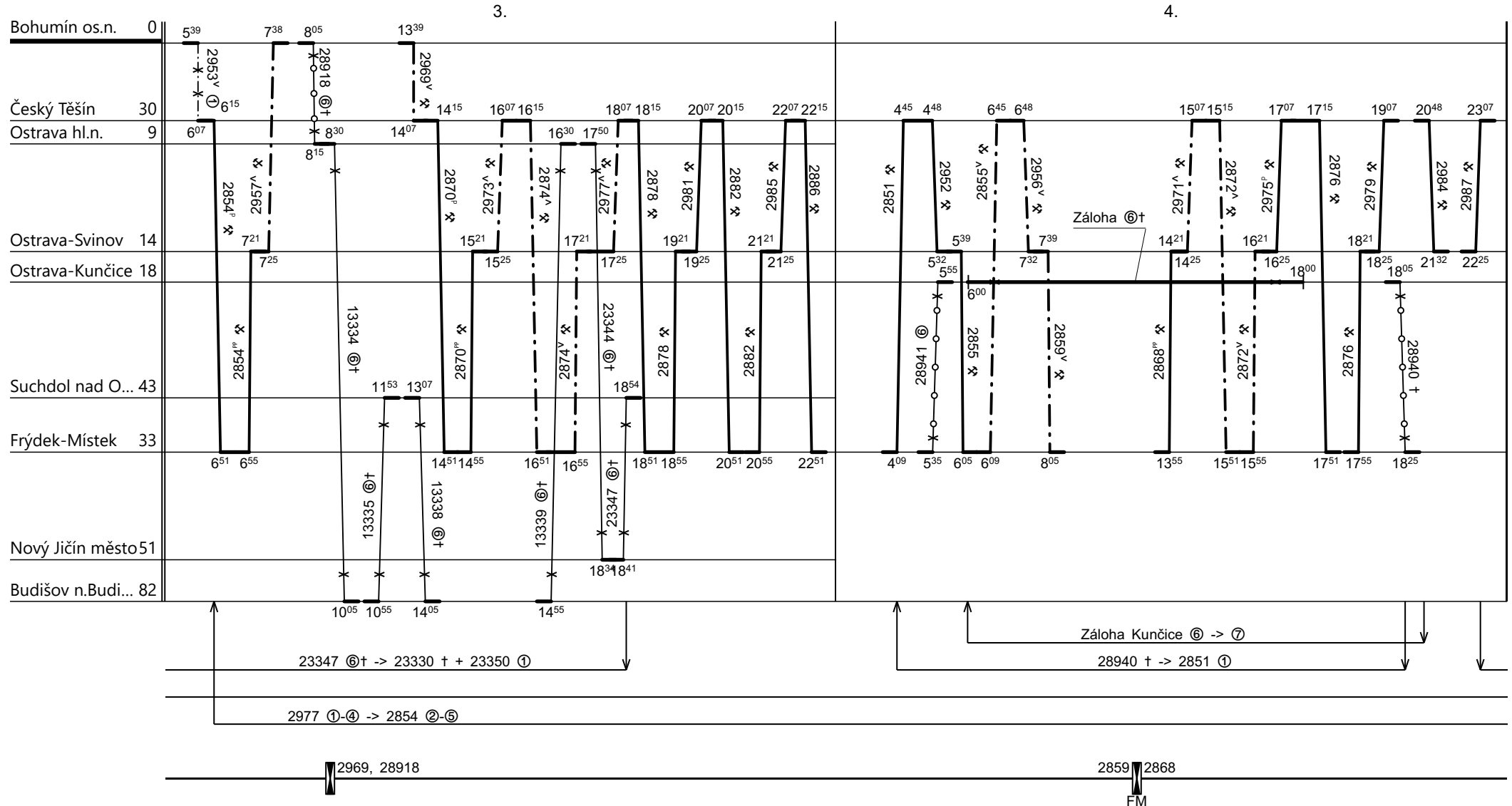
Poznámky: **Pokračování na listu č.**Druh vlaků: **Os,Sv**Turnusová skupina: **S7+33+34**Vozidlo řady: **BEMU140**

Počet: %

Průměrný denní běh vozidla: %

%

km

Zpracovatel:

Ředitel OŘOD:

Potřeba strojvedoucích: %

Denní průměr prázdných jízd: %

%

km



Data: GVD25_DPV

Oblastní ředitelství osobní dopavy: **VÝCHOD**

List číslo :

Regionální pracoviště provozu : **Olomouc**Platí od : **15.12.2024**Pracoviště provozu : **Bohumín**

Oprava číslo:

Nahrazuje:

Poznámky:

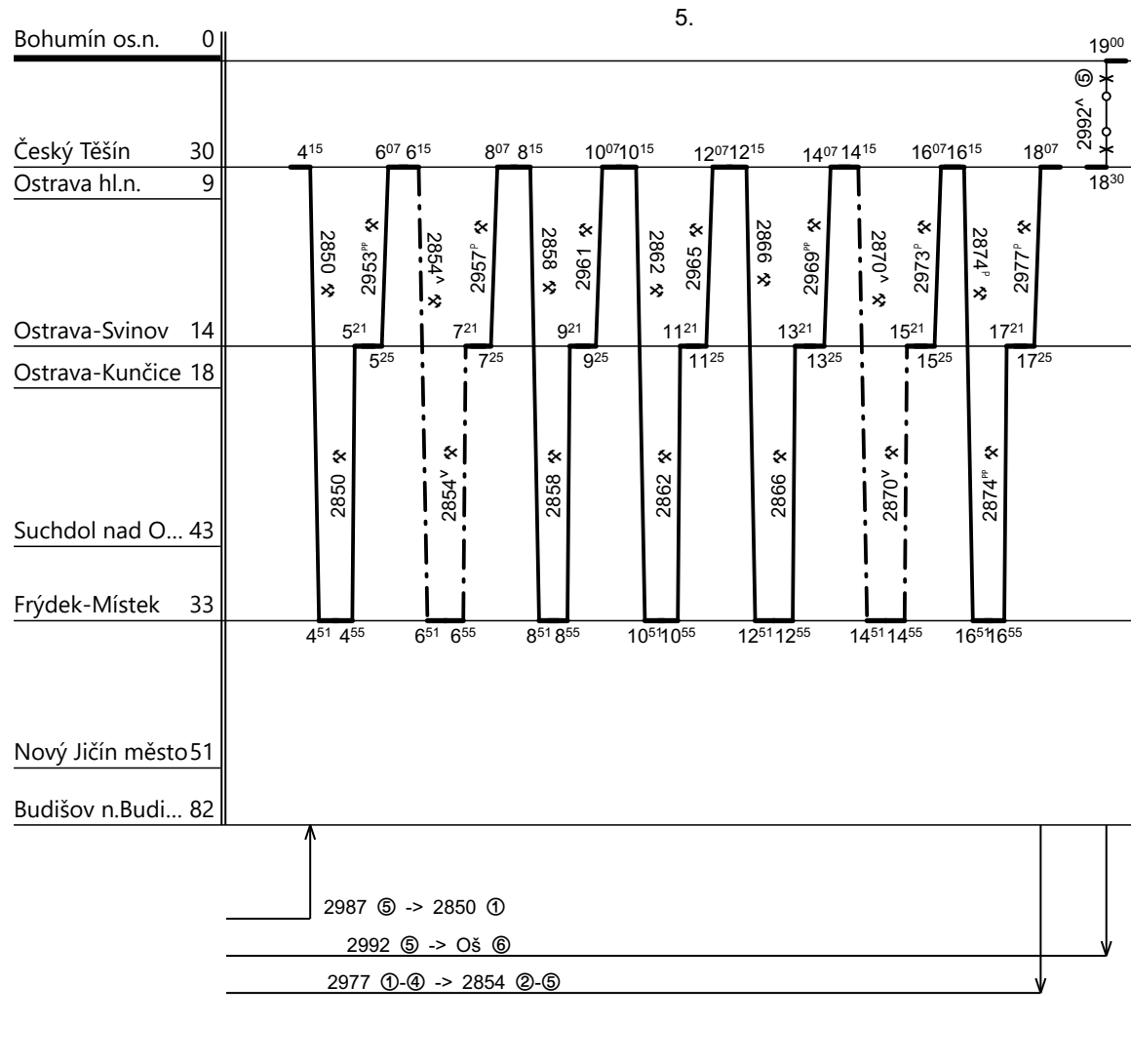
Druh vlaků: **Os,Sv**Turnusová skupina: **S7+33+34**Vozidlo řady: **BEMU140**Počet: **5**Průměrný denní běh vozidla: **436 / 0** km

Zpracovatel:

Ředitel OŘOD:

Potřeba strojvedoucích: %

Denní průměr prázdných jízd: **34** km



Data: GVD25_DPV

Oblastní ředitelství osobní dopavy: **VÝCHOD**
Regionální pracoviště provozu : **Olomouc**
Pracoviště provozu : **Bohumín**

List číslo :
Platí od : **15.12.2024**
Nahrazuje:

Oprava číslo:

Poznámky:

Druh vlaků: **Os,Sv**

Turnusová skupina: **S8**

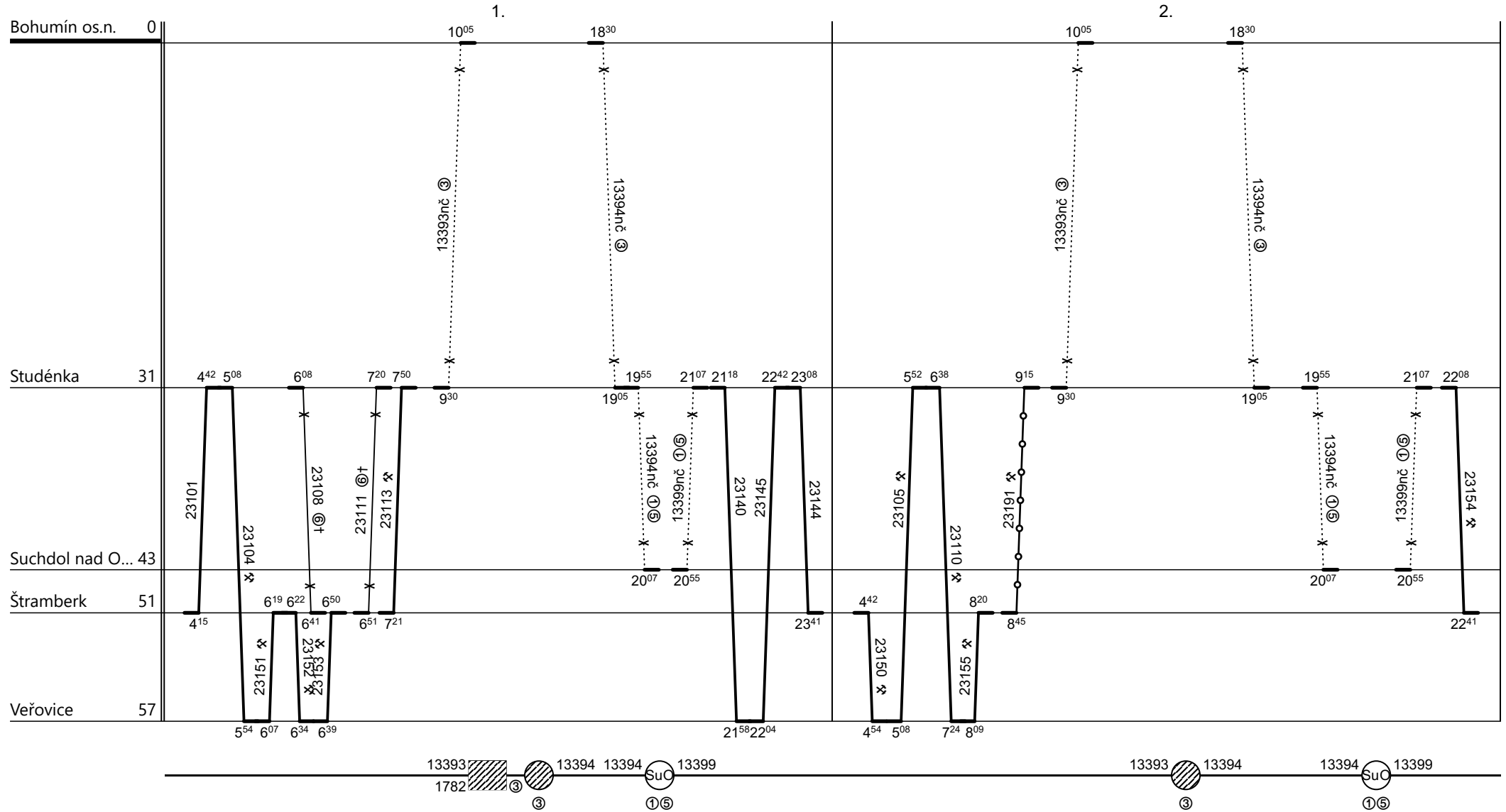

Vozidlo řady: **811**

Počet: **2**

Průměrný denní běh vozidla: **125 / 0** km

Zpracovatel:

Ředitel OŘOD:

Potřeba strojvedoucích: %

Denní průměr prázdných jízd: **22** km



Data: GVD25_DPV

Oblastní ředitelství osobní dopavy: **VÝCHOD**

List číslo :

Regionální pracoviště provozu : **Olomouc**Platí od : **15.12.2024**Pracoviště provozu : **Bohumín**

Oprava číslo:

Nahrazuje:

Poznámky:

Druh vlaků: **Os**Turnusová skupina: **S8B**

Stanic	Číslo vlaku	Čas
Bohumín os.n.	0	
Ostrava střed	13	7 ⁴⁵ , 8 ⁴² , 9 ¹⁵ , 9 ⁴² , 11 ¹⁵ , 11 ⁴² , 12 ¹⁵ , 12 ⁴² , 14 ¹⁵ , 14 ⁴² , 15 ¹⁵ , 15 ⁴² , 17 ¹⁵ , 17 ⁴² , 18 ¹⁵ , 18 ⁴² , 20 ¹⁵ , 21 ¹⁵
Ostrava hl.n.	9	5 ³⁸ , 5 ⁴⁹
Studénka	31	4 ⁰⁸ , 4 ³⁸ , 5 ⁵² , 7 ⁰⁸ , 23103 ✘, 23108 ✘, 23111 ✘, 23119 ✘, 23121 ⊕, 23122 ✘, 23125 ✘, 23127 ⊕, 23134 ✘, 23136 ⊕, 23137 ✘
Štramberk	51	23100 ✘, 23102 ⊕, 23118 ⊕, 23122 ✘, 23127 ⊕, 23133 ✘, 23137 ⊕
Veřovice	57	1 ⁴⁷ , 1 ⁵¹ , 1 ⁵⁴ , 1 ²⁵ , 1 ⁴⁹ , 1 ⁵⁹ , 23112 ⊕, 23116 ✘, 23118 ⊕, 23121 ⊕, 23124 ⊕, 23128 ✘, 23130 ⊕, 23141 ⊕, 23142 ⊕

23137 HU
8149 ✘Vozidlo řady: **BEMU160**Počet: **3**Průměrný denní běh vozidla: **551 / 0** km

Zpracovatel:

Ředitel OŘOD:

Potřeba strojvedoucích: %

Denní průměr prázdných jízd: **0** km



Data: GVD25_DPV

Oblastní ředitelství osobní dopavy: **VÝCHOD**
 Regionální pracoviště provozu : **Olomouc**
 Pracoviště provozu : **Bohumín**

Oprava číslo:

List číslo :
 Platí od : **15.12.2024**
 Nahrazuje:

Poznámky:

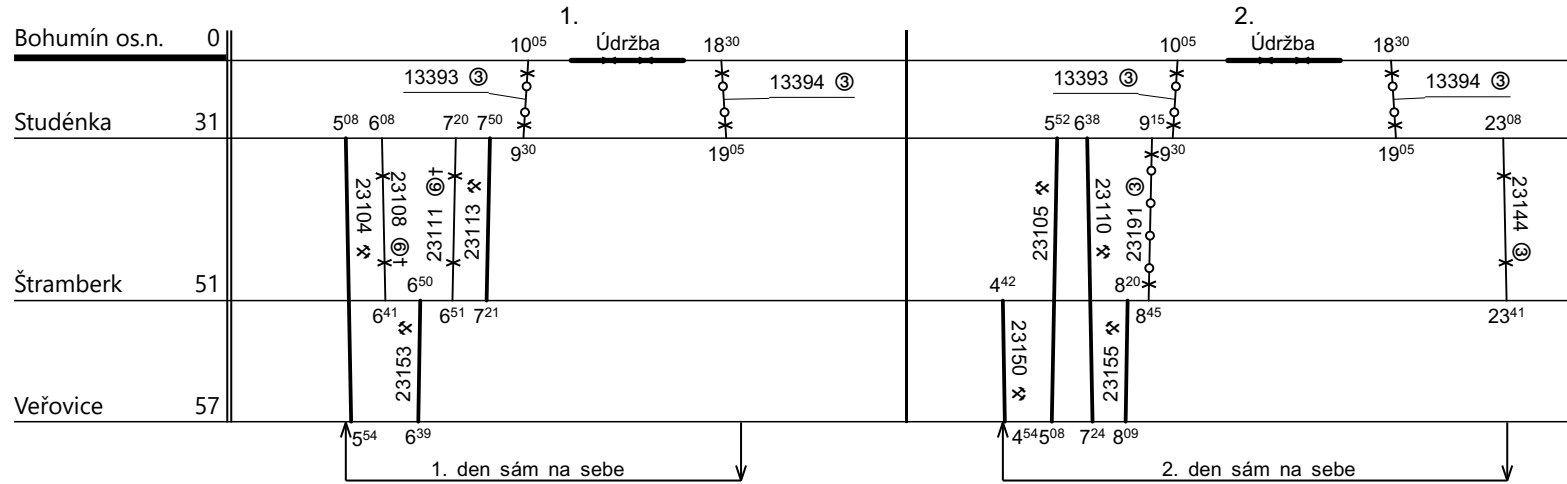
Druh vlaků: **Os,Sv**Turnusová skupina: **S8**

Vozidlo řady: **BDtax782-MSK** Počet: **2**
 Potřeba strojvedoucích: %

Průměrný denní běh vozidla : **58 / 0 km**
 Denní průměr prázdných jízd: **10 km**

Zpracovatel:

Ředitel OŘOD:

Poznámky:

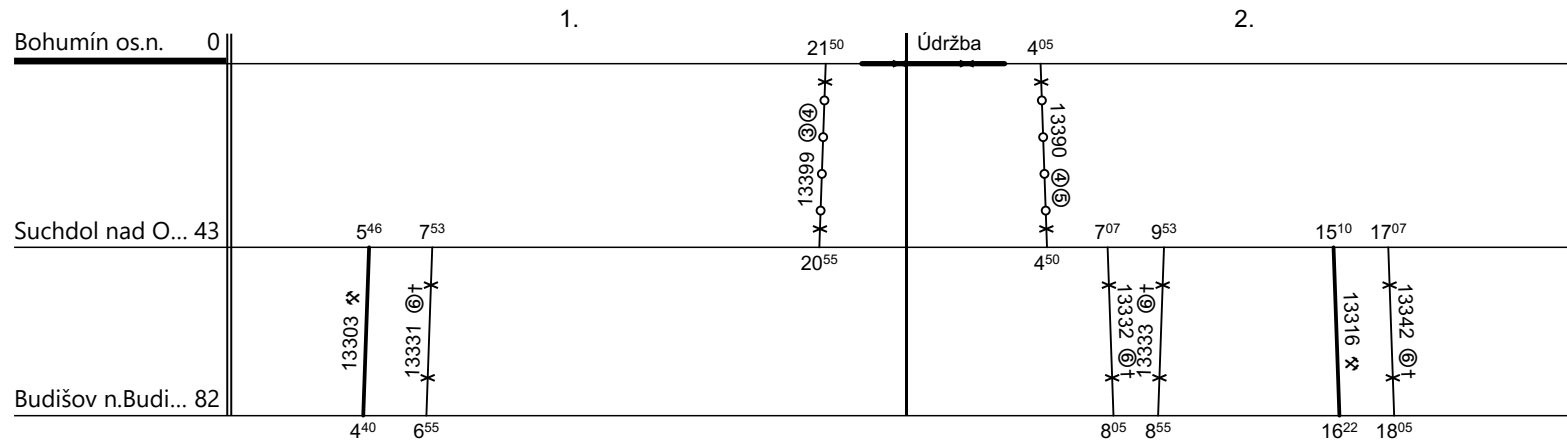
Druh vlaků: **Os,Sv**Turnusová skupina: **S33**

Vozidlo řady: **BDtax782-MSK** Počet: **2**
 Potřeba strojvedoucích: %

Průměrný denní běh vozidla : **63 / 0 km**
 Denní průměr prázdných jízd: **12 km**

Zpracovatel:

Ředitel OŘOD:



Data: GVD25_DPV

Oblastní ředitelství osobní dopavy: **VÝCHOD**

List číslo :

Regionální pracoviště provozu : **Olomouc**Platí od : **15.12.2024**Strojní stanice : **Opava**

Oprava číslo:

Nahrazuje:

Poznámky:

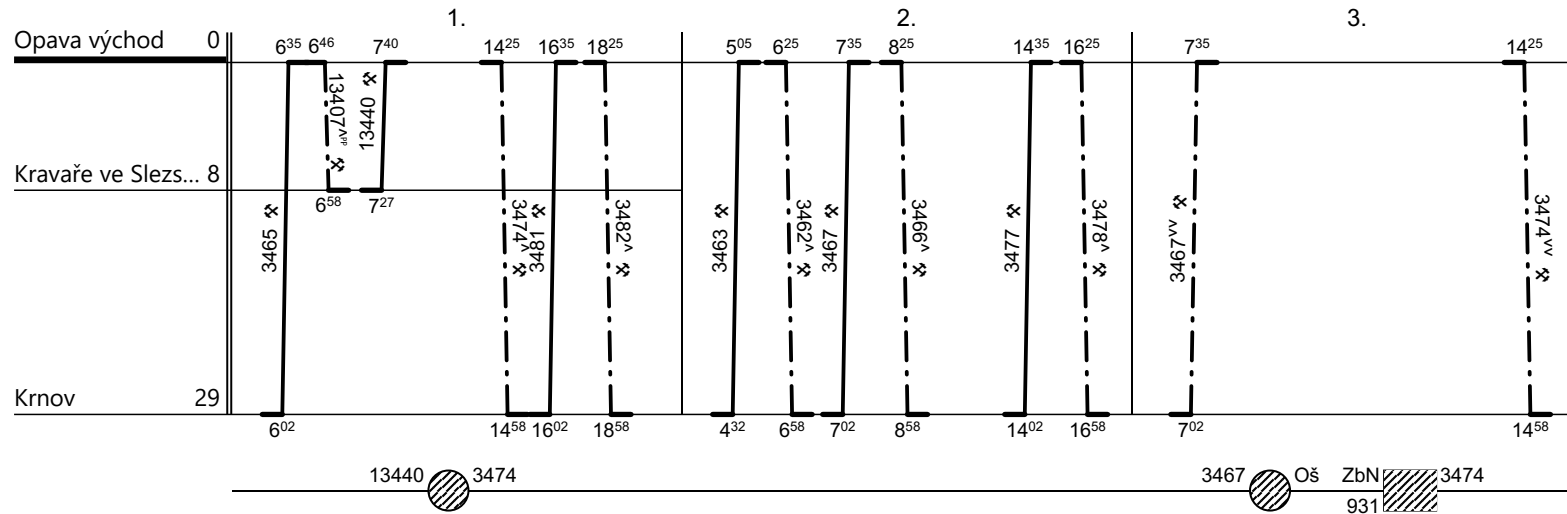
Druh vlaků: **Os**Turnusová skupina: **S10**Vozidlo řady: **843** Počet: **3**
Potřeba strojvedoucích: %Průměrný denní běh vozidla : **84 / 0** km
Denní průměr prázdných jízd: **0** km

Zpracovatel:

Ředitel OŘOD:

Poznámky:

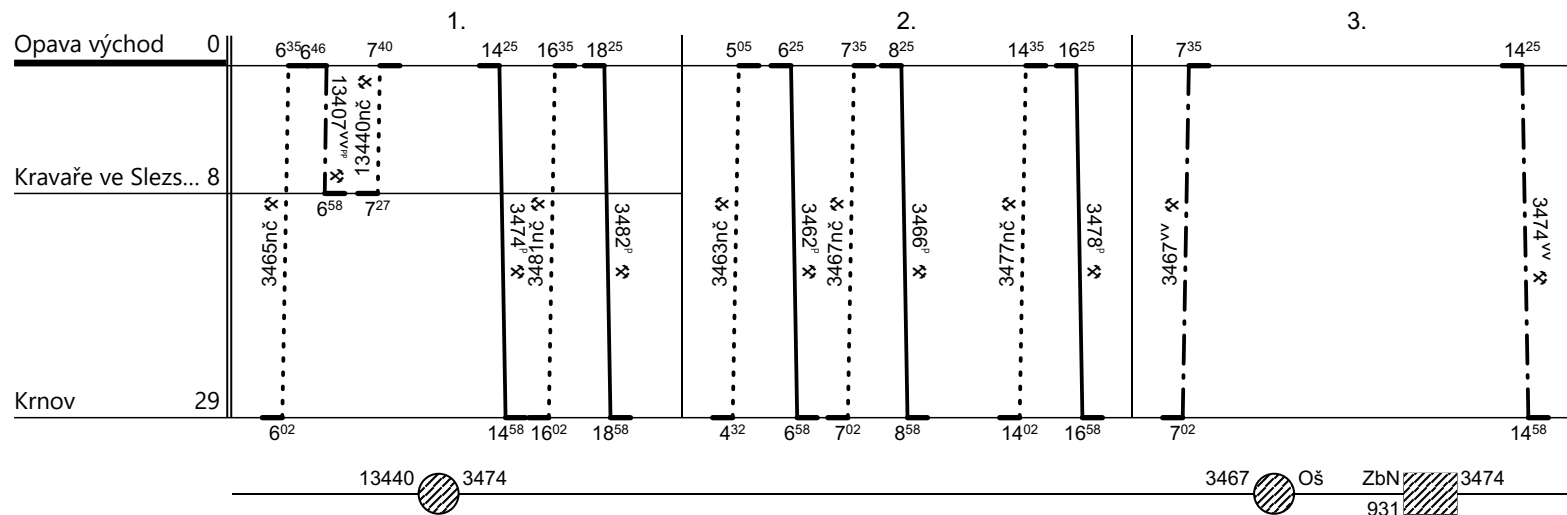
Druh vlaků: **Os**Turnusová skupina: **S10A**Vozidlo řady: **Bftn791** Počet: **3**
Potřeba strojvedoucích: %Průměrný denní běh vozidla : **84 / 0** km
Denní průměr prázdných jízd: **35** km

Zpracovatel:

Ředitel OŘOD:



Data: GVD25_DPV

Oblastní ředitelství osobní dopavy: **VÝCHOD**

List číslo :

Regionální pracoviště provozu : **Olomouc**Platí od : **15.12.2024**Pracoviště provozu : **Bohumín**

Oprava číslo:

Nahrazuje:

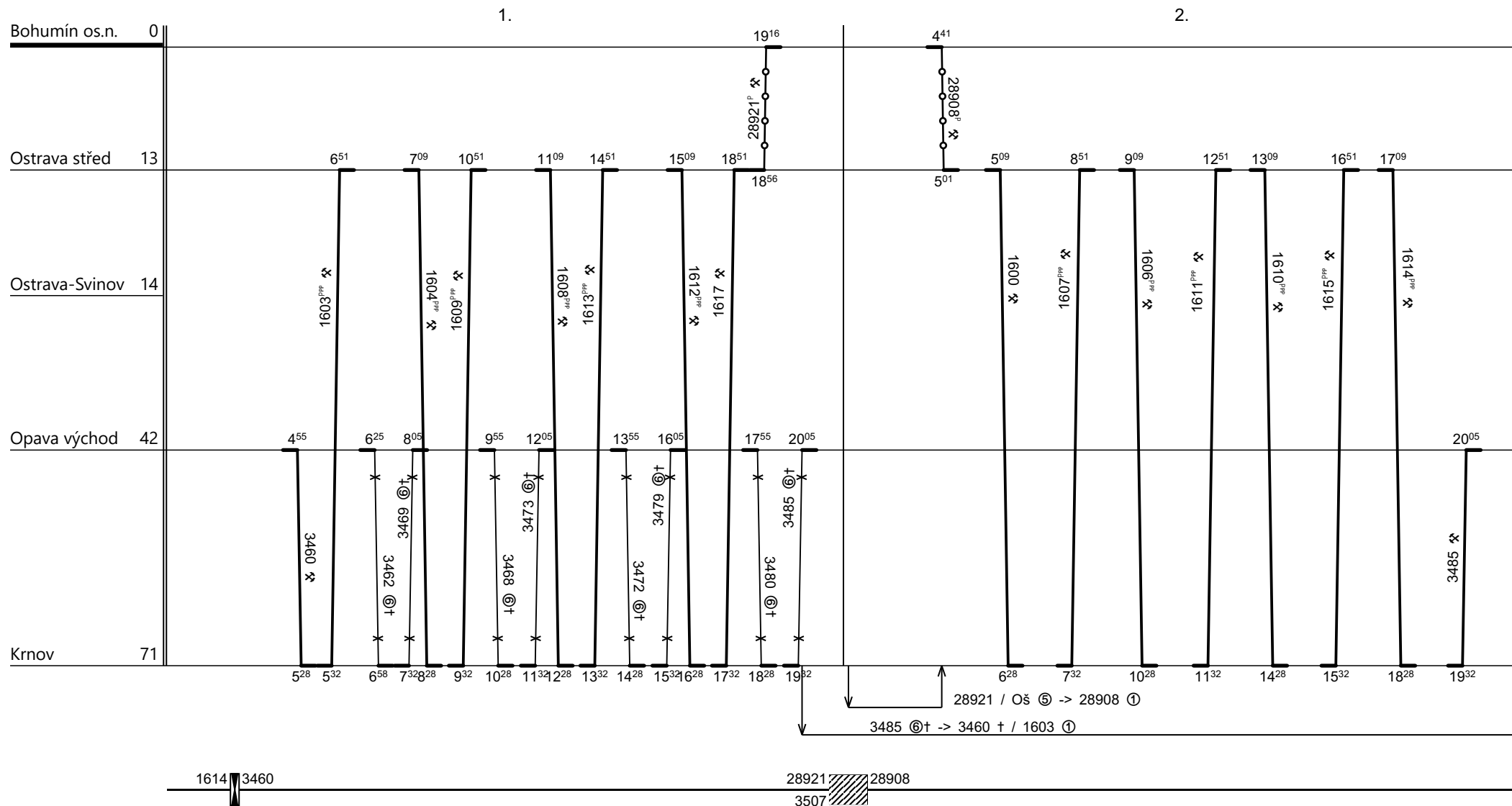
Poznámky: **Pokračování na listu č.**Druh vlaků: **Sp,Os,Sv**Turnusová skupina: **S10B**Vozidlo řady: **BEMU140**

Počet: %

Průměrný denní běh vozidla: %

%

km

Zpracovatel:

Ředitel OŘOD:

Potřeba strojvedoucích: %

Denní průměr prázdných jízd: %

%

km



Data: GVD25_DPV

Oblastní ředitelství osobní dopavy: **VÝCHOD**

List číslo :

Regionální pracoviště provozu : **Olomouc**Platí od : **15.12.2024**Pracoviště provozu : **Bohumín**

Oprava číslo:

Nahrazuje:

Poznámky:

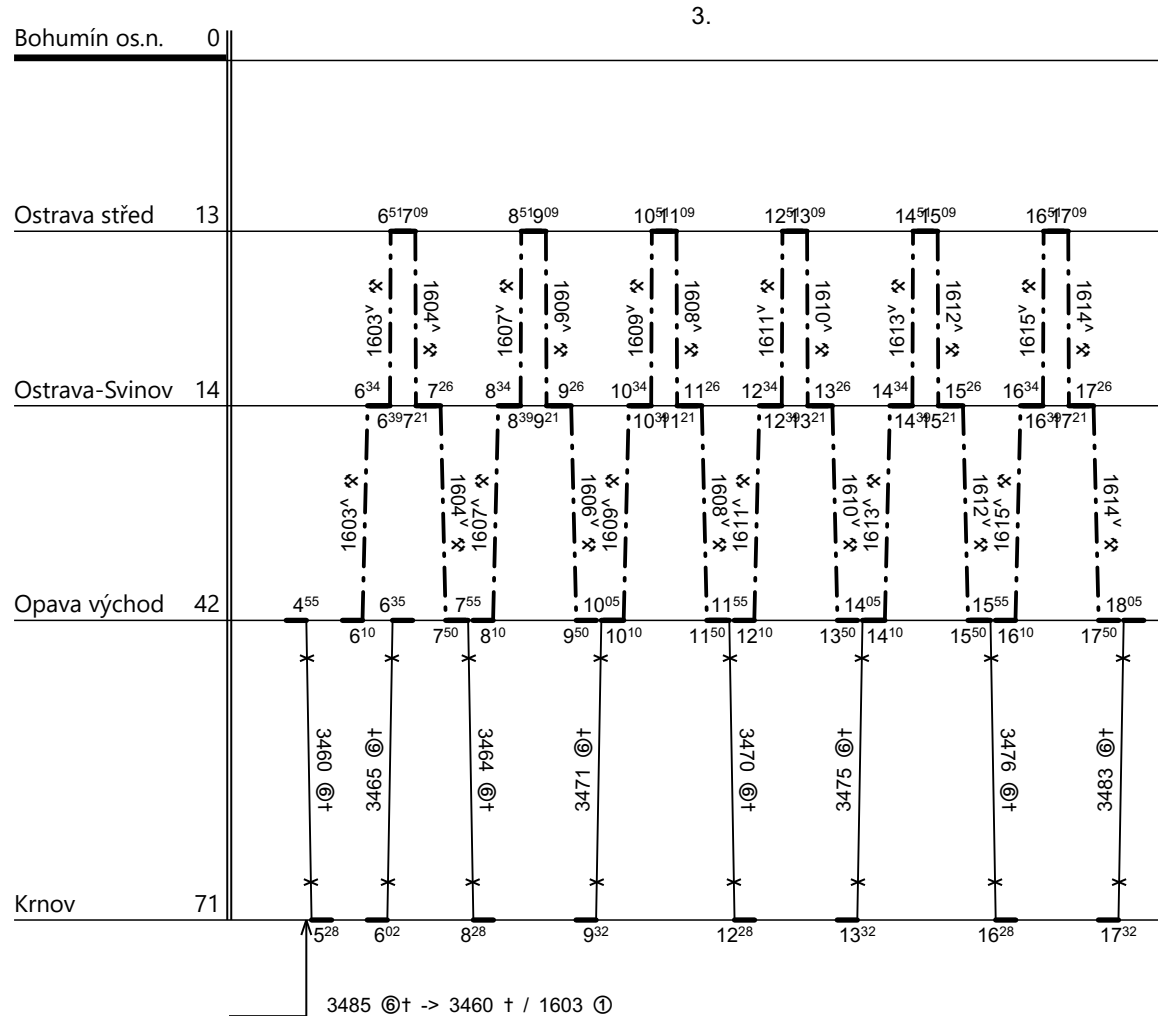
Druh vlaků: **Sp,Os,Sv**Turnusová skupina: **S10B**Vozidlo řady: **BEMU140**Počet: **3**Průměrný denní běh vozidla: **379 / 0** km

Zpracovatel:

Ředitel OŘOD:

Potřeba strojvedoucích: %

Denní průměr prázdných jízd: **7** km



Data: GVD25_DPV

Oblastní ředitelství osobní dopavy: **VÝCHOD**
Regionální pracoviště provozu : **Olomouc**
Strojní stanice : **Opava**

Oprava číslo:

List číslo :
Platí od : **15.12.2024**
Nahrazuje:

Poznámky: **Pokračování na listu č.**

Druh vlaků: **Os,Sv**

Turnusová skupina: **S11**

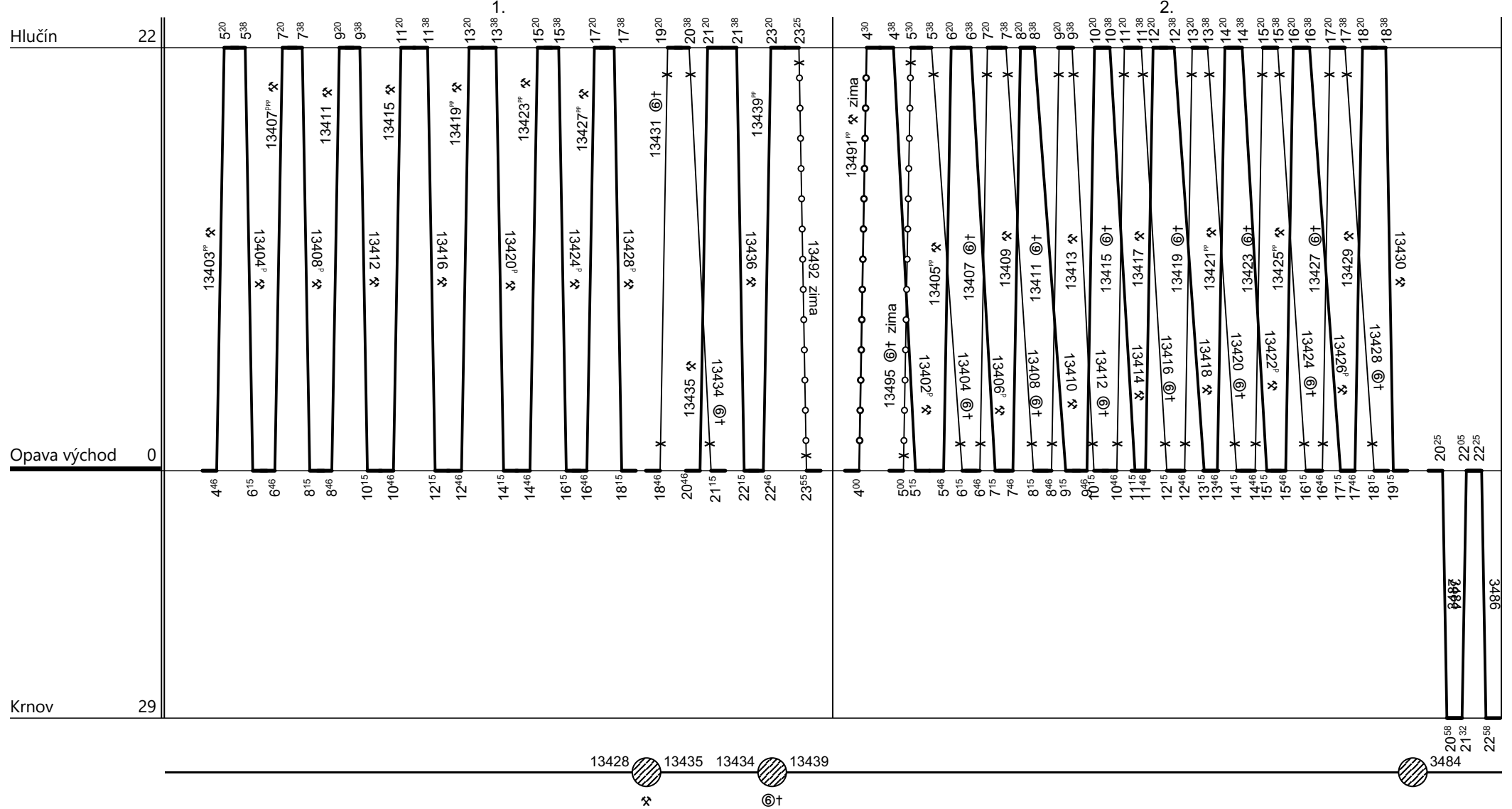

Vozidlo řady: **814.0**

Počet: %

Průměrný denní běh vozidla: %

km

Zpracovatel:

Ředitel OŘOD:

Potřeba strojvedoucích: %

Denní průměr prázdných jízd: %

km



Data: GVD25_DPV

Oblastní ředitelství osobní dopavy: **VÝCHOD**
Regionální pracoviště provozu : **Olomouc**
Strojní stanice : **Opava**

Oprava číslo:

List číslo :
Platí od : **15.12.2024**
Nahrazuje:

Poznámky:

Druh vlaků: **Os,Sv**

Turnusová skupina: **S11**

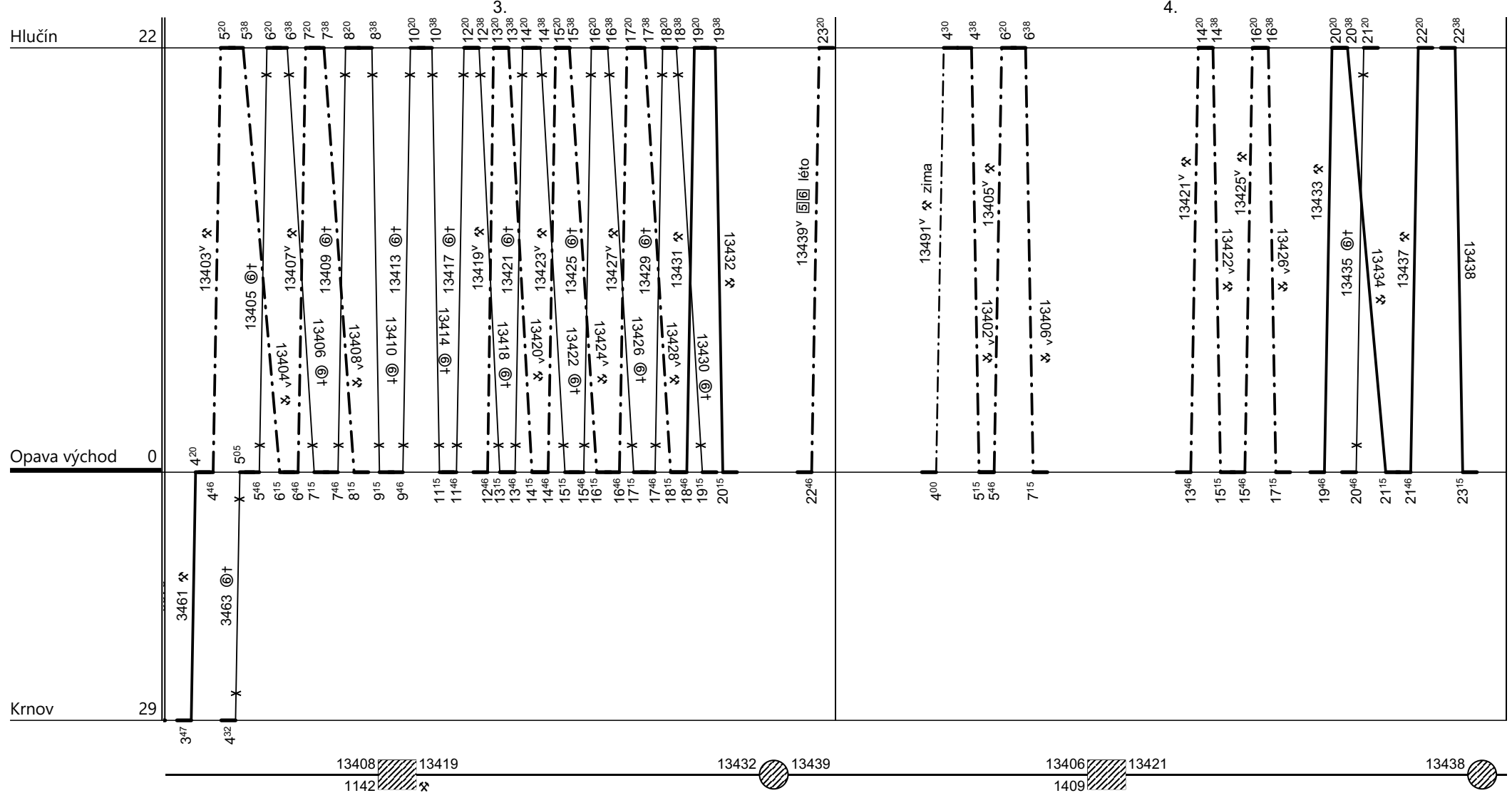

Vozidlo řady: **814.0**

Počet: **4**

Průměrný denní běh vozidla: **304 / 0** km

Zpracovatel:

Ředitel OŘOD:

Potřeba strojvedoucích: %

Denní průměr prázdných jízd: **6** km



Data: GVD25_DPV

Oblastní ředitelství osobní dopavy: **VÝCHOD**Regionální pracoviště provozu : **Olomouc**Strojní stanice : **Opava**

List číslo :

Platí od : **15.12.2024**

Oprava číslo:

Nahrazuje:

Poznámky:

Druh vlaků: **Os,Sv**Turnusová skupina: **S12+S13**

	1.	2.
Chuchelná nz 18		
Kravaře ve Slezsku 8		
Opava východ 0		
Hradec nad Moravou 8		

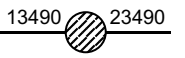
Vozidlo řady: **814.0**Počet: **2**Průměrný denní běh vozidla: **291 / 0** km

Zpracovatel:

Ředitel OŘOD:

Potřeba strojvedoucích: %

Denní průměr prázdných jízd: **26** km



Data: GVD25_DPV

Oblastní ředitelství osobní dopavy: **VÝCHOD**
Regionální pracoviště provozu : **Olomouc**
Pracoviště provozu : **Bohumín**

Oprava číslo:

List číslo :
Platí od : **15.12.2024**
Nahrazuje:

Poznámky:

Druh vlaků: **Os,Sv**

Turnusová skupina: **S31**

1.

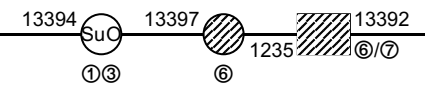
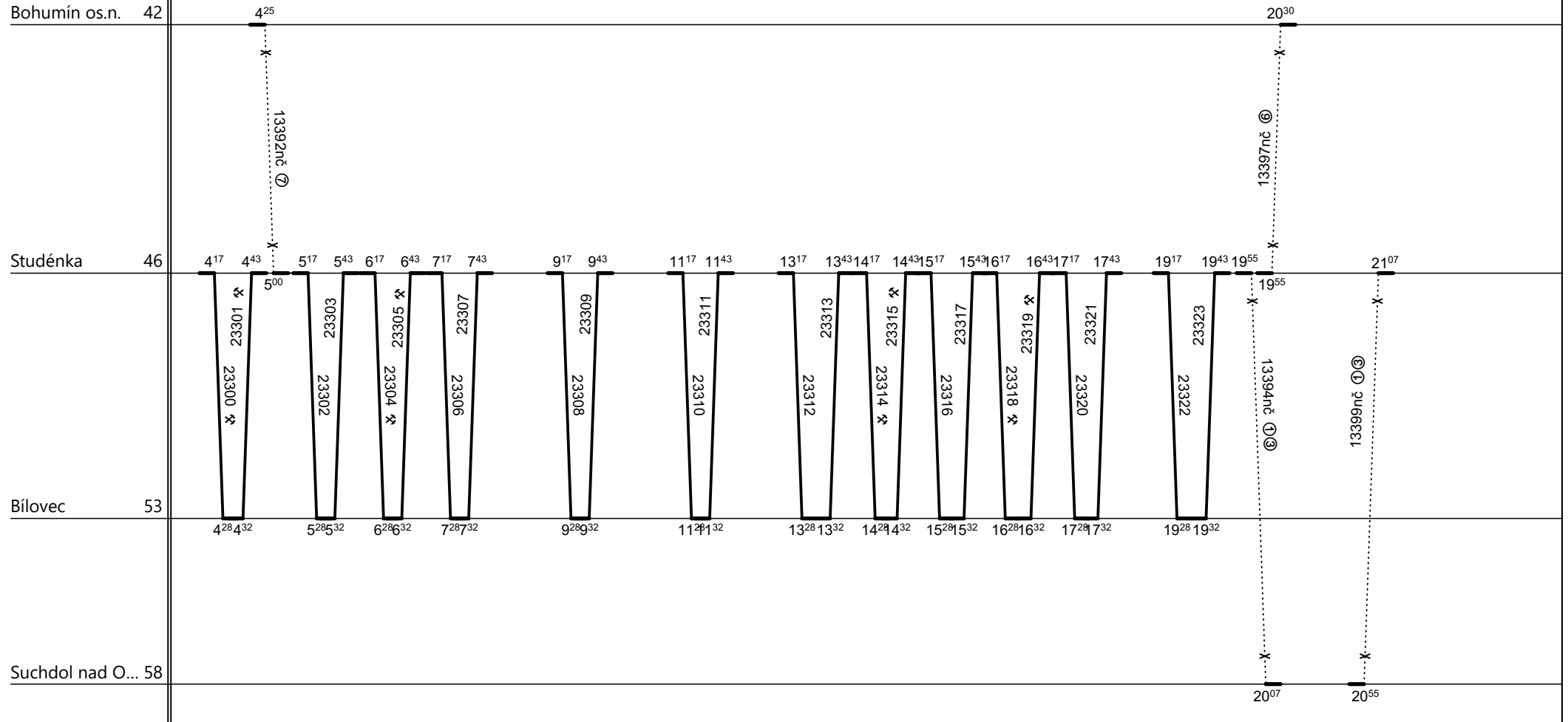

Vozidlo řady: **814.0**

Počet: **1**

Průměrný denní běh vozidla: **175 / 0** km

Zpracovatel:

Ředitel OŘOD:

Potřeba strojvedoucích: %

Denní průměr prázdných jízd: **16** km



Poznámky: **Pokračování na listu č.**

Druh vlaků: **Os,Sv**

Turnusová skupina: **S32aS33**

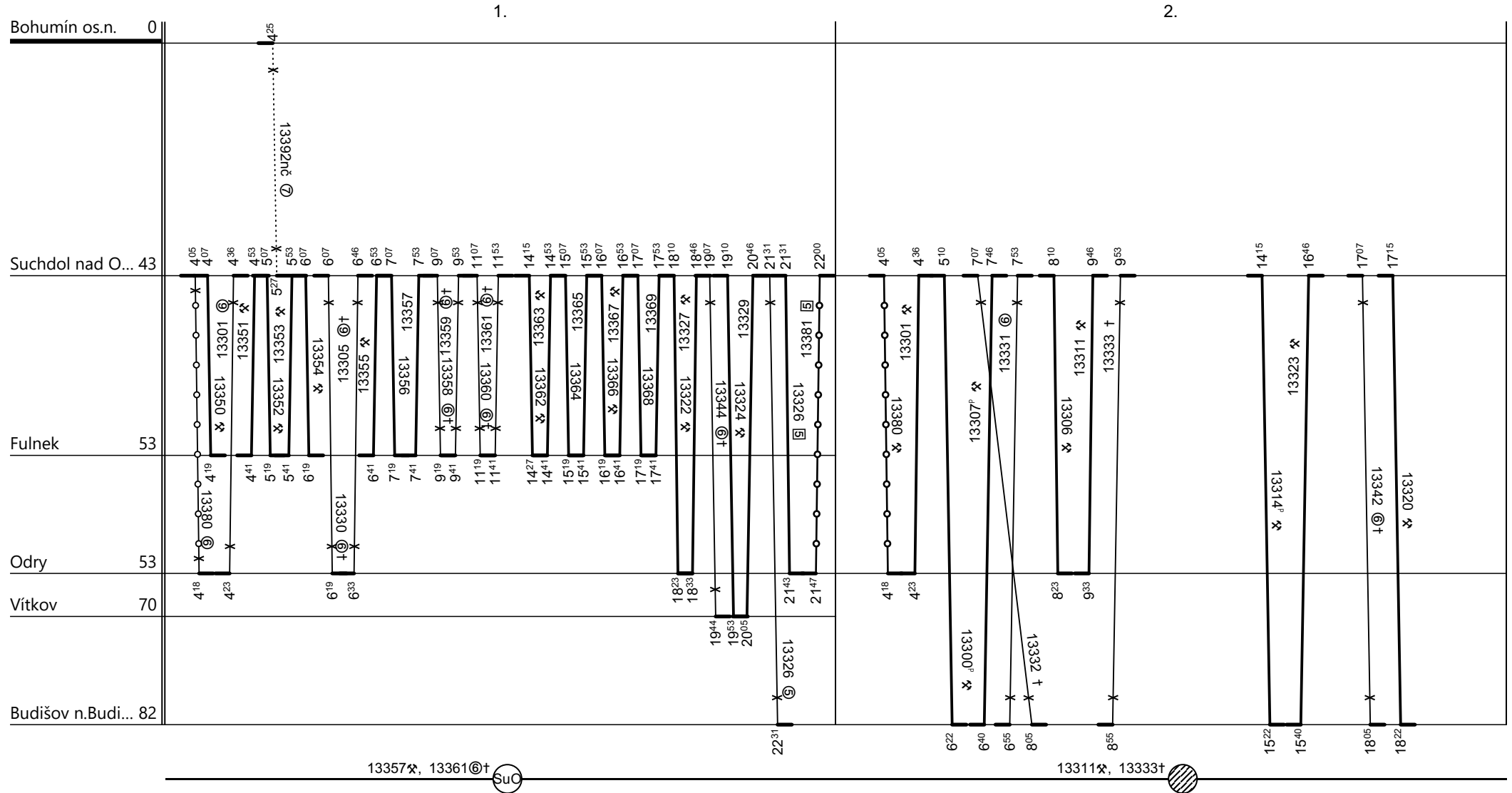

Vozidlo řady: **811**

Počet: %

Průměrný denní běh vozidla: %

%

km

Zpracovatel:

Ředitel OŘOD:

Potřeba strojvedoucích: %

Denní průměr prázdných jízd: %

%

km



Data: GVD25_DPV

Oblastní ředitelství osobní dopavy: **VÝCHOD**
Regionální pracoviště provozu : **Olomouc**
Pracoviště provozu : **Bohumín**

Oprava číslo:

List číslo :
Platí od : **15.12.2024**
Nahrazuje:

Poznámky:

Druh vlaků: **Os,Sv**

Turnusová skupina: **S32aS33**

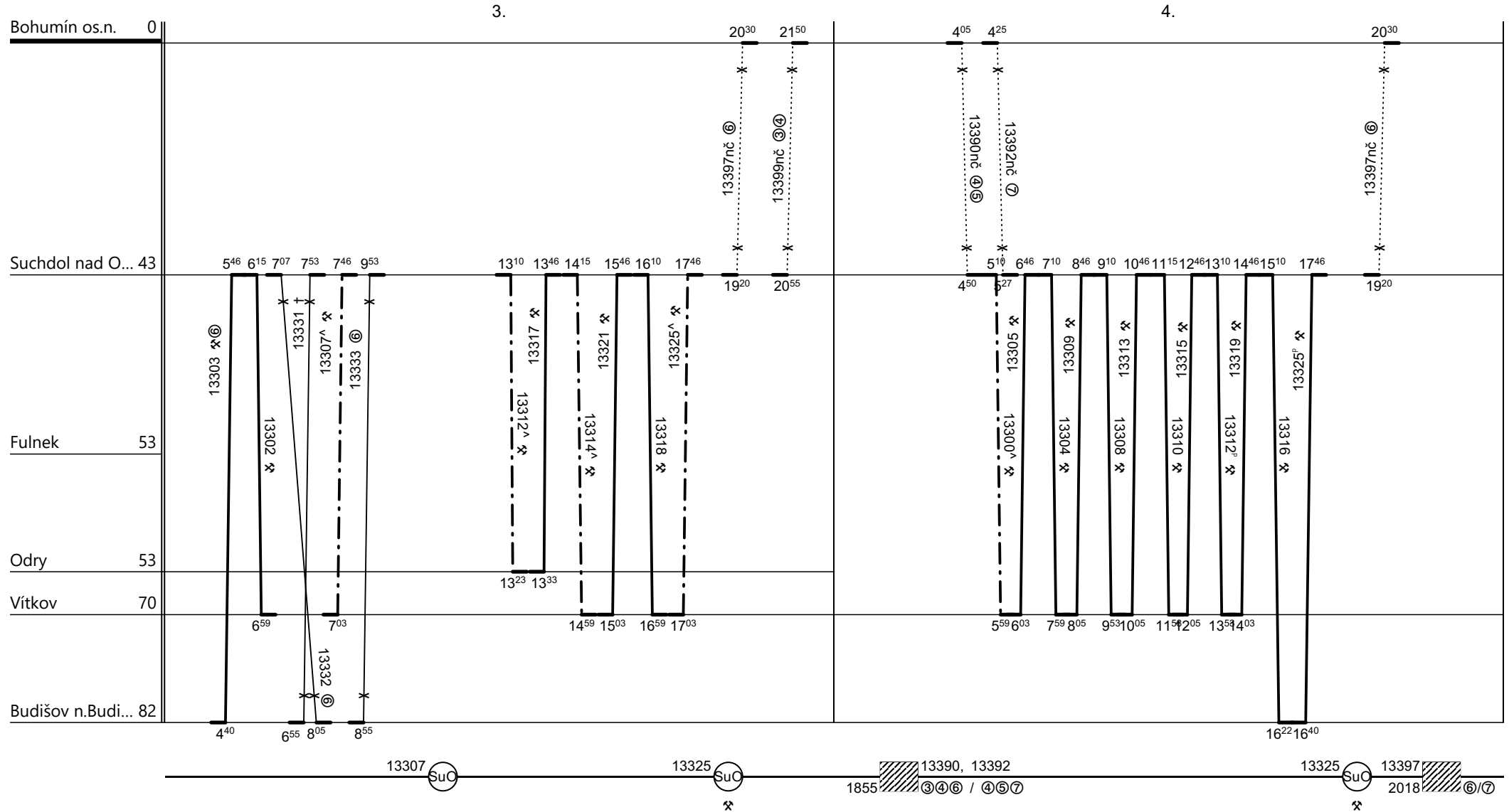

Vozidlo řady: **811**

Počet: **4**

Průměrný denní běh vozidla: **222 / 0** km

Zpracovatel:

Ředitel OŘOD:

Potřeba strojvedoucích: %

Denní průměr prázdných jízd: **17** km



Data: GVD25_DPV

Oblastní ředitelství osobní dopavy: **VÝCHOD**

List číslo :

Regionální pracoviště provozu : **Olomouc**Platí od : **15.12.2024**Strojní stanice : **Valašské Meziříčí**

Oprava číslo:

Nahrazuje:

Poznámky:

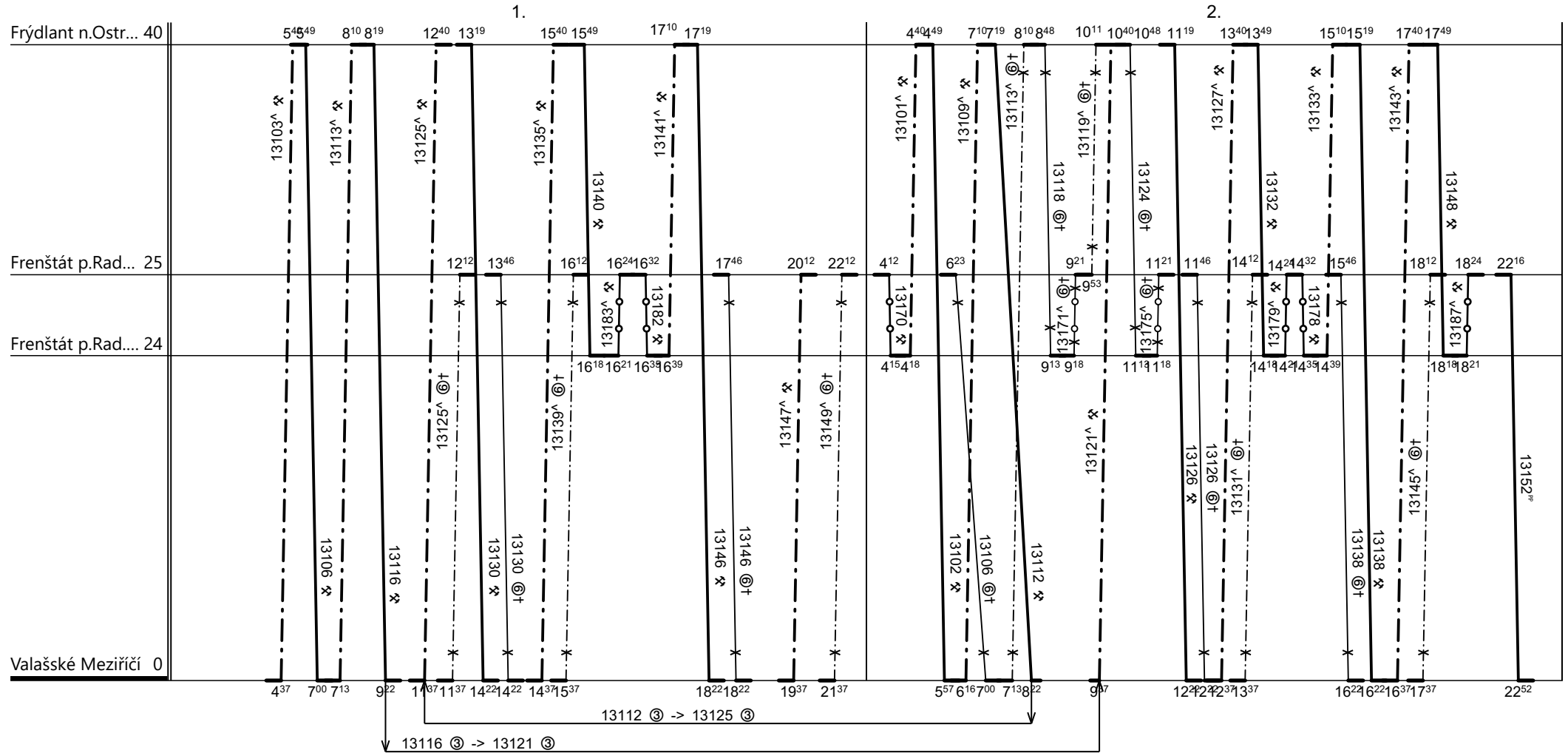
Druh vlaků: **Os,Sv**Turnusová skupina: **S86**ZbN 13125
2394 ⊕

13146 ⊕ 13147 ⊕

13152 ⊕

Střední cyklus je, aby údržba byla přesně po 7 dnech, jinak nevychází.

Vozidlo řady: **842+954**Počet: **2**Průměrný denní běh vozidla: **330 / 0** km

Zpracovatel:

Ředitel OŘOD:

Potřeba strojvedoucích: %

Denní průměr prázdných jízd: **4** km



Data: GVD25_DPV

Oblastní ředitelství osobní dopavy: **VÝCHOD**

Regionální pracoviště provozu : **Olomouc**

Strojní stanice : **Valašské Meziříčí**

List číslo :

Platí od : **15.12.2024**

Nahrazuje:

Oprava číslo:

Poznámky: **Pokračování na listu č.**

Druh vlaků: **Os,Sv**

Turnusová skupina: **S86+S5**

1.

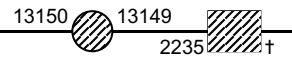
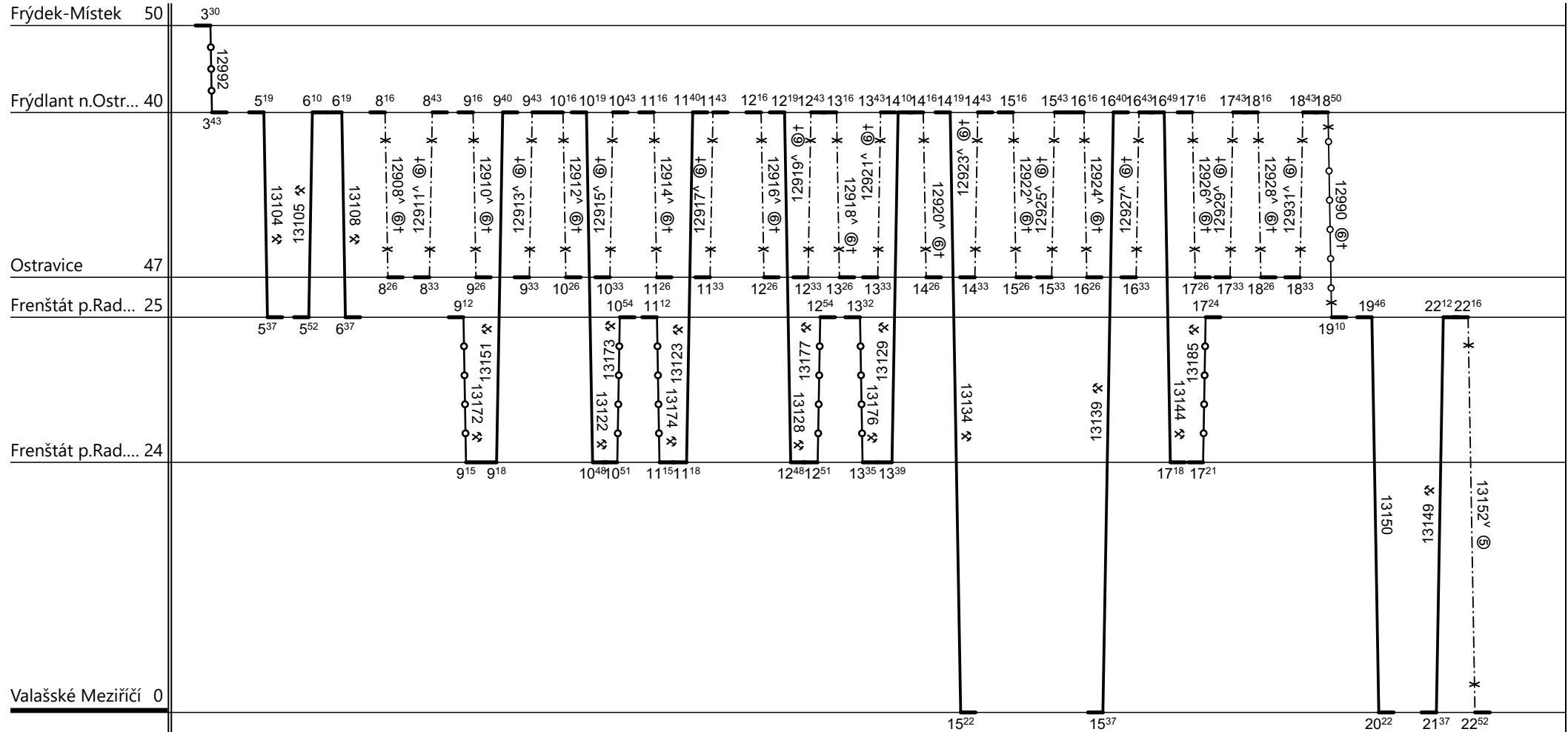

Vozidlo řady: **814.0**

Počet: %

Průměrný denní běh vozidla: % km

Zpracovatel:

Ředitel OŘOD:

Potřeba strojvedoucích: %

Denní průměr prázdných jízd: % km



Data: GVD25_DPV

Oblastní ředitelství osobní dopavy: **VÝCHOD**

List číslo :

Regionální pracoviště provozu : **Olomouc**Platí od : **15.12.2024**

Strojní stanice

: **Valašské Meziříčí**

Oprava číslo:

Nahrazuje:

Poznámky: **Pokračování na listu č.**Druh vlaků: **Os,Sv**Turnusová skupina: **S86+S5**

2.

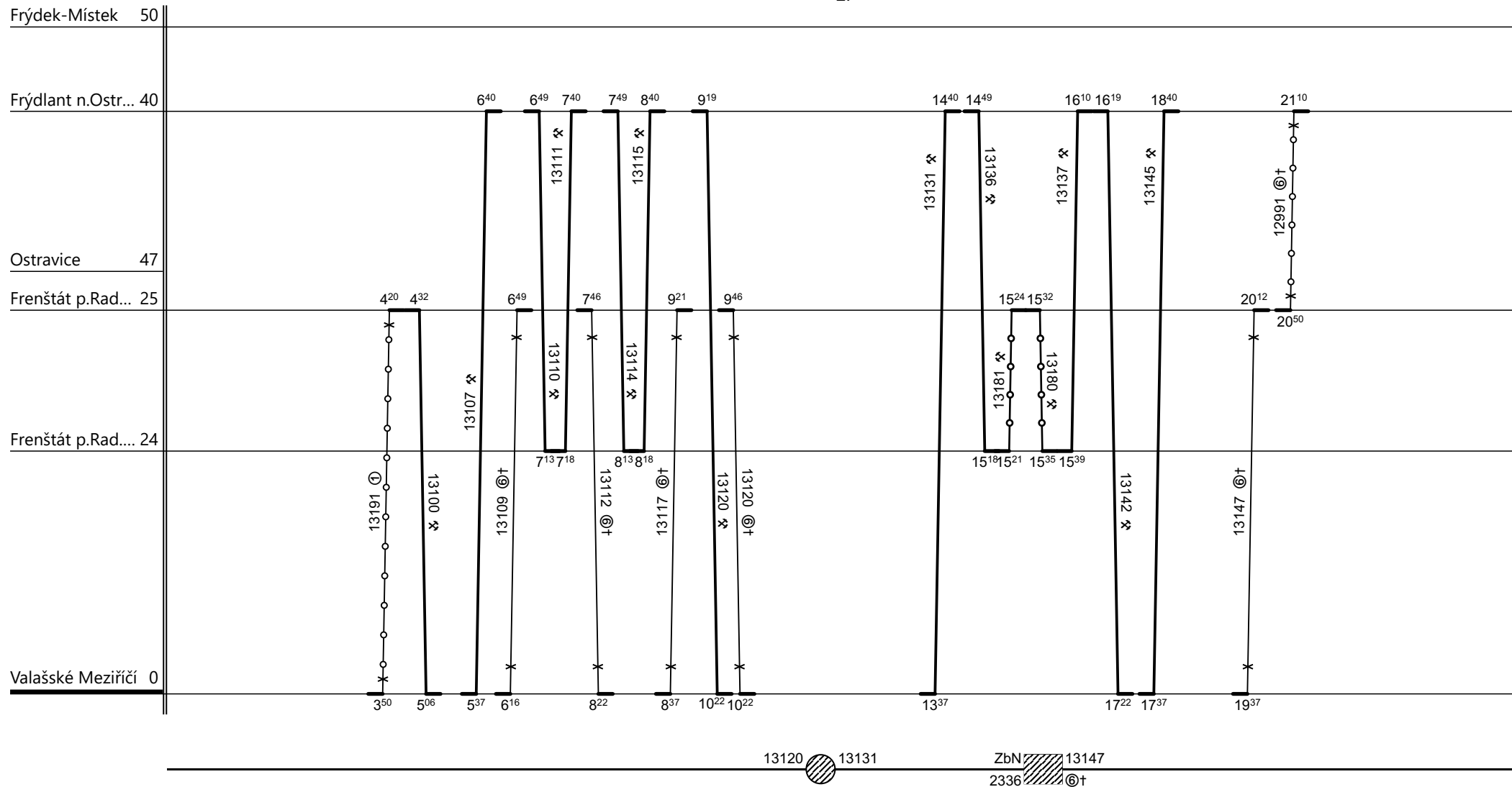
Vozidlo řady: **814.0**

Počet: %

Průměrný denní běh vozidla: % km

Zpracovatel:

Ředitel OŘOD:

Potřeba strojvedoucích: %

Denní průměr prázdných jízd: % km



Data: GVD25_DPV

Oblastní ředitelství osobní dopavy: **VÝCHOD**

List číslo :

Regionální pracoviště provozu : **Olomouc**Platí od : **15.12.2024**Strojní stanice : **Valašské Meziříčí**: **Valašské Meziříčí**

Oprava číslo:

Nahrazuje:

Poznámky:

Druh vlaků: **Os,Sv**Turnusová skupina: **S86+S5**

Frýdek-Místek 50

3.

Frýdlant n.Ostr... 40

Ostravice 47

Frenštát p.Rad... 25

Frenštát p.Rad... 24

Valašské Meziříčí 0

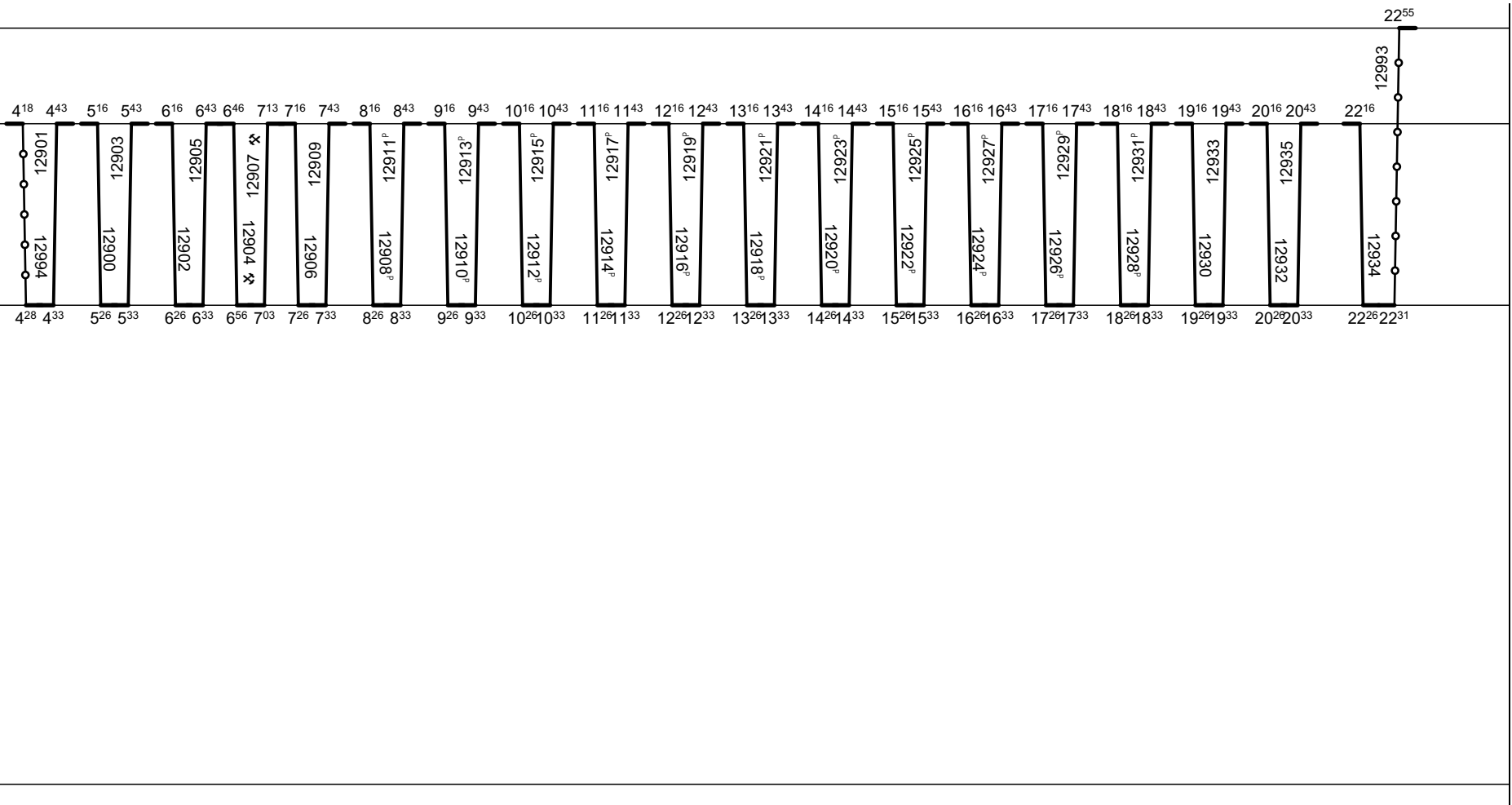

12993

Vozidlo řady: **814.0**Počet: **3**Průměrný denní běh vozidla: **266 / 0** km

Zpracovatel:

Ředitel OŘOD:

Potřeba strojvedoucích: %

Denní průměr prázdných jízd: **19** km

