

# Objednávka 202300002

DODAVATEL

**SMART SBD s.r.o.**

U Elektry 830/2b, 198 00 Praha 9

IČO

04212223

DIČ

CZ04212223

ODBĚRATEL

**7U s.r.o.**

Ortenovo náměstí 947/12a, 170 00 Praha 7

IČO

26418274

DIČ

CZ26418274

Bankovní účet

Způsob platby

převodem

Datum vystavení

20.2.2023

Předpokládaný datum dodání

31.5.2023

Poř.	Popis	DPH	Množství	Cena / MJ	Cena celkem
1	dodávka a montáž oken vč. demontáže a likvidace původních + zadnické začištění a D+M vnitřních parapetů dle CN nabídky	21	1,00	487 152,00 CZK	487 152,00 CZK
				Celkem	487 152,00 CZK

%	Základ	Daň	S daní
21	487 152,00	102 301,92	589 453,92
	487 152,00	102 301,92	589 453,92

Celkem

**589 453,92 CZK**

Smluvní strany výslovně sjednávají, že souhlasí s uveřejněním této objednávky v registru smluv, a že zveřejnění v registru smluv dle zákona č. 340/2015 Sb. o zvláštních podmínkách účinnosti některých smluv. Uveřejňování těchto smluv zajistí objednatel 7U s.r.o.

Za dodavatele akceptuji tuto objednávku.

Datum:

20.2.2023

Podpis a razítko dodavatele:

**SMART SBD s.r.o.**  
U Elektry 830/2b  
198 00 Praha 9 - Hloubětín  
i.č. 042 12 223

## OCENĚNÝ ROZPOČET

<b>Rozpočet</b>	Dodávka a montáž oken včetně souvis. činností	JKSO	
<b>Objekt</b>	Název objektu	SKP	
<b>01</b>	<b>Komunardů 46, Praha 7</b>	Měrná jednotka	
<b>Stavba</b>	Název stavby	Počet jednotek	
		Náklady na m.j.	
Projektant		Typ rozpočtu	
Zpracovatel projektu			
Objednatel			
Dodavatel	<b>SMART SBD s.r.o.</b>	Zakázkové číslo	
Rozpočtoval	Ing. Luboš Solan	Počet listů	
<b>ROZPOČTOVÉ NÁKLADY</b>			
<b>Základní rozpočtové náklady</b>		<b>Ostatní rozpočtové náklady</b>	
	HSV celkem	452 323	VRN
			34 829
Z	PSV celkem	0	
R	M práce celkem	0	
N	M dodávky celkem	0	
	ZRN celkem	452 323	
	HZS	0	
	ZRN+HZS	452 323	Ostatní náklady neuvedené
			0
	ZRN+ost.náklady+HZS	487 152	Ostatní náklady celkem
			34 829
<b>Vypracoval</b>		<b>Za zhotovitele</b>	<b>Za objednatele</b>
Jméno :		Jméno :	Jméno :
Datum :		Datum :	Datum :
Podpis :		Podpis:	Podpis:
Základ pro DPH	15,0 %		487 152 Kč
DPH	15,0 %		73 073 Kč
Základ pro DPH	0,0 %		0 Kč
DPH	0,0 %		0 Kč
<b>CENA ZA OBJEKT CELKEM</b>			<b>560 225 Kč</b>

Poznámka :

Stavba :	Dodávka a montáž oken	Rozpočet :	01
Objekt :	01 Komunardů 46, Praha 7		

## REKAPITULACE STAVEBNÍCH DÍLŮ

Stavební díl	HSV	PSV	Dodávka	Montáž	HZS
0 0	452 323	0	0	0	0
<b>CELKEM OBJEKT</b>	<b>452 323</b>	<b>0</b>	<b>0</b>	<b>0</b>	<b>0</b>

## VEDLEJŠÍ ROZPOČTOVÉ NÁKLADY

Název VRN	Kč	%	Základna	Kč
VRN		7,7	452 323	34 829
Provozní vlivy, doprava, kompletační činnost				
<b>CELKEM VRN</b>				<b>34 829</b>

## Soupis provedených prací

Stavba :	Dodávka a montáž oken včetně souvis. činností	Rozpočet: 01
Objekt :	01 Komunardů 46, Praha 7	

P.č.	Číslo položky	Název položky	MJ	množství	cena / MJ	celkem (Kč)
<b>Díl 1:</b>		<b>Stavební práce HSV a PSV</b>				
1		Vybourání stávajících oken včetně přemístění do kontejneru dřevěná špaletová okna	ks	1,00	14 980,00	14 980,00
2		Příprava otvoru pro osazení oken stavební úprava v místě rámu	m	92,70	111,00	10 289,70
3		Realizace vnitřního ostění a nadpraží omítka jádro, štuk, malba s penetrací	m	92,70	277,00	25 677,90
4		Realizace vnějšího ostění a nadpraží zateplení polyst. 20 mm, sířovina, tmel a lepidlo bez zrna 1,5 mm	m	92,70	542,00	50 243,40
5		Úprava vnitřního a vnějšího podkladu pod parapetem srovnání podbetonováním	m	52,80	158,00	8 342,40
Celkem díl 1:						109 533,40
<b>Díl 2:</b>		<b>Dodávka a montáž oken včetně parapetů</b>				
1		Dodávka a montáž oken včetně vnitřních parapetů podrobný rozpis viz příloha PKS okna a.s.	kpl	1,00	284 999,00	284 999,00
2		Koordinační přírážka 9%	%	9,00	284 999,00	25 649,91
Celkem díl 2:						310 648,91
<b>Díl 3:</b>		<b>Ostatní práce</b>				
1		Přesun hmot	kpl	1,00	5 500,00	5 500,00
2		Pomocné lešení	kpl	1,00	5 522,00	5 522,00
3		Odvoz sutí na skládku včetně poplatku za likvidaci	kpl	1,00	12 800,00	12 800,00
4		Zakrývací práce vnitřní zakrytí podlahy	kpl	1,00	4 119,00	4 119,00
5		Úklid stavby Úklid před předáním stavby včetně úklidů průběžných	kpl	1,00	4 200,00	4 200,00
Celkem díl 3:						32 141,00
<b>Celkem za</b>						<b>452 323,31</b>

Pozice	Množství	Popis	Cena / ks	Cena celkem
1	3 ks	<p>IntNr: DZ10158            Typ: <b>Plastové okno 76</b>            Profil: ELEGANT kulatá lišta            Rám: 5103 rám OK            Křídlo: 2 x 5150 kř. OK rovné            Barva Ex/In: <b>Bílá</b>            Zaskl.lišty: Elegant zasklí. tabulka křídla kulatá lišta            Kování: otevíravé levé, otevíravé sklopné pravé</p> <p>Krytky: Bílé            Výplň: 2 x 4F CL/16/4IT CL, Ar, ChU-F/šedá (RAL 7040), Ug 1.10, (2-sklo, tl.24mm)</p> <p>Rozšíření: Poloha: Šířka: Popis:            dole 30 mm Podkladní profil</p> <p>Rozměry: 1530mm x 1480mm            Hmotnost: 77 Kg</p>	13.414,00	40.242,00

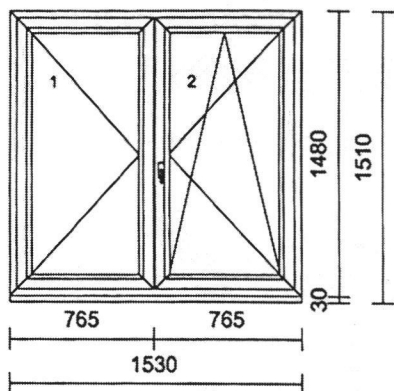

- Klika okenní bílá

2	3 ks	<p>IntNr: DZ10158            Typ: <b>Plastové okno 76</b>            Profil: ELEGANT kulatá lišta            Rám: 5103 rám OK            Křídlo: 5150 kř. OK rovné            Barva Ex/In: <b>Bílá</b>            Zaskl.lišty: Elegant zasklí. tabulka křídla kulatá lišta            Kování: otevíravé sklopné levé</p> <p>Krytky: Bílé            Výplň: 4F CL/16/4IT CL, Ar, ChU-F/šedá (RAL 7040), Ug 1.10, (2-sklo, tl.24mm)</p> <p>Rozšíření: Poloha: Šířka: Popis:            dole 30 mm Podkladní profil</p> <p>Rozměry: 1030mm x 1450mm            Hmotnost: 49 Kg</p>	8.081,00	24.243,00
---	------	---	----------	-----------

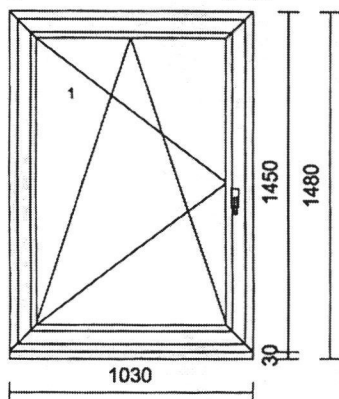

- Klika okenní bílá

---

**Mezisoučet :** 64.485,00

Pozice	Množství	Popis	Cena / ks	Cena celkem
--------	----------	-------	-----------	-------------

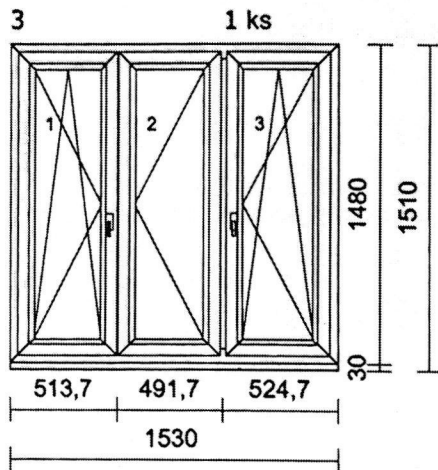

IntNr: DZ10158  
 Typ: **Plastové okno 76**  
 Profil: ELEGANT kulatá lišta  
 Rám: 5103 rám OK  
 Křídlo: 3 x 5150 kř. OK rovné  
 Barva Ex/In: **Bílá**  
 Zaskl.lišty: Elegant zasklí. tabulka křídla kulatá lišta  
 Kování: Pole: Otvírka:  
 1 otevíravé sklopné levé  
 2 otevíravé pravé  
 3 otevíravé sklopné pravé

Krytky: Bílé  
 Krytky: Bílé

Výplň: 3 x 4F CL/16/4IT CL, Ar, ChU-F/šedá (RAL 7040), Ug 1.10, (2-sklo, tl.24mm)

Rozšíření: Poloha: Šířka: Popis:  
 dole 30 mm Podkladní profil

Rozměry: 1530mm x 1480mm  
 Hmotnost: 86 Kg

18.119,00 18.119,00

- Klika okenní bílá

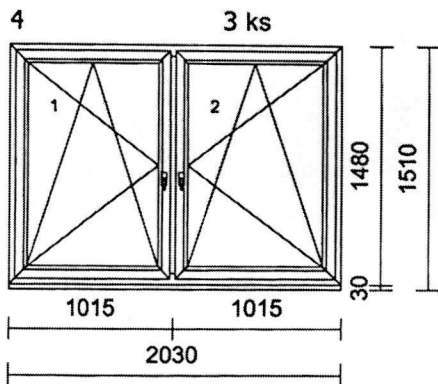

IntNr: DZ10158  
 Typ: **Plastové okno 76**  
 Profil: ELEGANT kulatá lišta  
 Rám: 5103 rám OK  
 Křídlo: 2 x 5150 kř. OK rovné  
 Barva Ex/In: **Bílá**  
 Zaskl.lišty: Elegant zasklí. tabulka křídla kulatá lišta  
 Kování: otevíravé sklopné levé, otevíravé sklopné pravé

Krytky: Bílé

Výplň: 2 x 4F CL/16/4IT CL, Ar, ChU-F/šedá (RAL 7040), Ug 1.10, (2-sklo, tl.24mm)

Rozšíření: Poloha: Šířka: Popis:  
 dole 30 mm Podkladní profil

Rozměry: 2030mm x 1480mm  
 Hmotnost: 98 Kg

15.950,00 47.850,00

- Klika okenní bílá

**Mezisoučet :** 130.454,00

Pozice	Množství	Popis	Cena / ks	Cena celkem
5	2 ks	<p>IntNr: DZ10158            Typ: <b>Plastové okno 76</b>            Profil: ELEGANT kulatá lišta            Rám: 5103 rám OK            Křídlo: 2 x 5150 kř. OK rovné            Barva Ex/In: <b>Bílá</b>            Zaskl.lišty: Elegant zaskl. tabulka křídla kulatá lišta            Kování: otevíravé levé, otevíravé sklopné pravé</p> <p>Krytky: Bílé            Výplň: 2 x 4F CL/16/4IT CL, Ar, ChU-F/šedá (RAL 7040), Ug 1.10,            (2-sklo, tl.24mm)</p> <p>Rozšíření: Poloha: Šířka: Popis:            dole 30 mm Podkladní profil</p> <p>Rozměry: 1560mm x 1500mm            Hmotnost: 79 Kg</p>	13.636,00	27.272,00

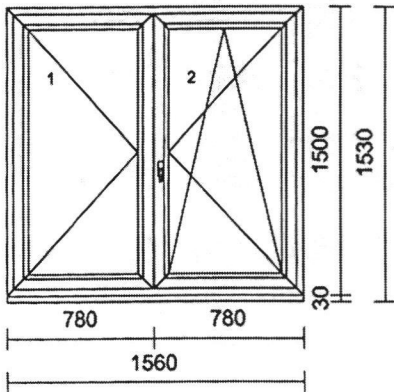

- Klika okenní bílá

6	4 ks	<p>IntNr: DZ10158            Typ: <b>Plastové okno 76</b>            Profil: ELEGANT kulatá lišta            Rám: 5103 rám OK            Křídlo: 5150 kř. OK rovné            Barva Ex/In: <b>Bílá</b>            Zaskl.lišty: Elegant zaskl. tabulka křídla kulatá lišta            Kování: otevíravé sklopné levé</p> <p>Krytky: Bílé            Výplň: 4F CL/16/4IT CL, Ar, ChU-F/šedá (RAL 7040), Ug 1.10,            (2-sklo, tl.24mm)</p> <p>Rozšíření: Poloha: Šířka: Popis:            dole 30 mm Podkladní profil</p> <p>Rozměry: 1040mm x 1530mm            Hmotnost: 52 Kg</p>	8.384,00	33.536,00
---	------	---	----------	-----------

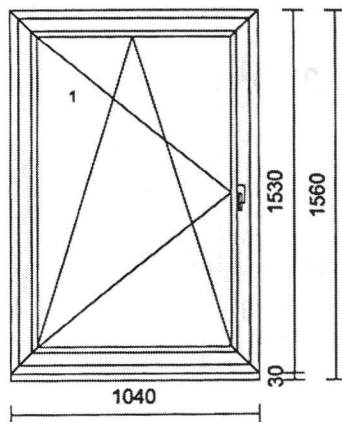

- Klika okenní bílá

---

**Mezisoučet :** 191.262,00

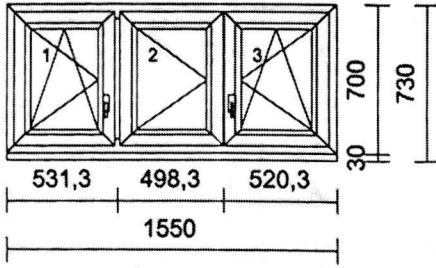
Pozice	Množství	Popis	Cena / ks	Cena celkem
7	2 ks	 <p>IntNr: DZ10158  Typ: <b>Plastové okno 76</b>  Profil: ELEGANT kulatá lišta  Rám: 5103 rám OK  Křídlo: 3 x 5150 kř. OK rovné  Barva Ex/In: <b>Bílá</b>  Zaskl.lišty: Elegant zasklí. tabulka křídla kulatá lišta  Kování: Pole: Otvírka:  1 otevíravé sklopné levé  2 otevíravé levé  3 otevíravé sklopné pravé</p> <p>Krytky: <b>Bílé</b>  Výplň: 3 x 4F CL/16/4IT CL, Ar, ChU-F/šedá (RAL 7040), Ug 1.10,  (2-sklo, tl.24mm)  Rozšíření: Poloha: Šířka: Popis:  dole 30 mm Podkladní profil  Rozměry: 1550mm x 700mm  Hmotnost: 46 Kg</p>	12.843,00	25.686,00
		- Klika okenní bílá		
8	26,40 m	IntNr: DZ510 Vnitřní parapet PVC 350mm bílý Parapety - dodávka Položky: 1, 2, 3, 4, 5, 6, 7 Jedn.cena (26,40 m * 525,00 Kč = 13.860,00 Kč)	13.860,00	13.860,00
9	18 pár	IntNr: DZ510 PT Krytka dlouhá bílá (pár) Položky: 1, 2, 3, 4, 5, 6, 7 Jedn.cena (18 pár * 110,00 Kč = 1.980,00 Kč)	1.980,00	1.980,00
10	25,68 m	IntNr: DZ120 Montáž vnitřních parapetů bez přípravy podkladu (novostavby a rekonstrukce bez zednických prací) Položky: 1, 2, 3, 4, 5, 6, 7 Jedn.cena (25,68 m * 271,49 Kč = 6.971,86 Kč)	6.972,00	6.972,00
<b>Mezisoučet :</b>			<b>239.760,00</b>	



Pozice	Množství	Popis	Cena / ks	Cena celkem
11	102,90 m	IntNr: DZ080 Montáž oken, dveří 100-více metrů Položky: 1, 2, 3, 4, 5, 6, 7 Jedn.cena (102,90 m * 313,09 Kč = 32.216,96 Kč)	32.217,00	32.217,00
12	360,00 km	IntNr: DZ100 Doprava včetně nakládky Jedn.cena (360,00 km * 48,35 Kč = 17.406,00 Kč)	17.406,00	17.406,00
13	1 ks	IntNr: DZ180 006-2 Pomocný mat. Jedn.cena (1 ks * 7.491,00 Kč = 7.491,00 Kč)	7.491,00	7.491,00

**Alternativní pozice:** (cena pozice není započtena v dokladu !)

14	125,52 m	IntNr: DZ050 Systém PKS3 Položky: 1, 2, 3, 4, 5, 6, 7 Jedn.cena (125,52 m * 224,11 Kč = 28.130,29 Kč)	(28.130,00)	(28.130,00)
----	----------	--	-------------	-------------

Celková cena		<b>296.874,00 Kč</b>
Sleva	-4,00 %	-11.875,00 Kč
Celková cena bez DPH		<b>284.999,00 Kč</b>
DPH 0%	0,00 %	0,00 Kč
Celková cena		<b><u>284.999,00 Kč</u></b>

## PROC ZVOLIT PRAVE PKS OKNA:

### Moderní výrobní prostory

Výroba oken probíhá v moderním výrobním závodě v srdci Českomoravské vrchoviny.

### 32 let zkušeností

Oknům se věnujeme již 32 let, připravíme řešení pro každý dům anebo byt. Máme více než 10 000 zákazníků každý rok.

### Servis a záruka

K našim oknům poskytujeme nadstandardní záruku a navíc i nadstandardní bezplatné seřízení po určenou dobu.

### Česká firma

Jsmo od svého založení česká firma s českými majiteli. Naše výrobky dodáváme zákazníkům po celé ČR.

## NAŠE RADY A DOPORUČENÍ:

Při výběru dodavatele výplní se zaměřte především na stabilitu dané společnosti a dlouhodobé zkušenosti s výrobou

okenních výplní.

Věnujte pozornost nejenom délce záruční doby daných výrobků, ale i servisním službám. Jen tradiční český výrobce, který již řadu let dodává na trh kvalitní výrobky, nabízí (se nebojí nabídnout) servisní služby.

Ověřte provedení vchodových dveří, které jsou z hlediska bezpečnosti a četnosti používání nejdůležitějším prvkem Vašeho bydlení.

## **DALŠÍ INFORMACE K CENOVÉ NABÍDCE:**

### **System PKS 3 obsahuje:**

(System PKS 3 - certifikovaný parotěsný a paropropustný systém pro montážní spáru od společnosti PKS okna a.s.)

- exteriérovou fólii nebo komprimační pásku
- montáž exteriérové fólie nebo komprimační pásky
- interiérovou fólii
- montáž interiérové folie

Pokud je použita páska s perlíčkou na ostění, zapravuje objednatel (platí v případě novostaveb a rekonstrukcí bez zednického zapravení)

### **Upozornění:**

Zakrytí pásek zejména venkovních musí být provedeno difuzně otevřeným materiálem, aby nedošlo k porušení funkčnosti pásky.

Od 1.5.2014 je platná norma ČSN 746077 (Okna a vnější dveře - požadavky na zabudování). Tato norma předepisuje všem dodavatelům otvorových výplní ošetřit montážní spáru (tj. vypěněný prostor mezi rámem a zdí potažmo podlahou) parotěsnou a vodotěsnou páskou. V naší cenové nabídce vidíte cenu za normové provedení v položce "System PKS3". Vyberte si prosím sami, zda chcete při montáži použít normové tj. výrazně dražší řešení nebo levnější - nenormové řešení tj. pouze prosté vypěnění montážní spáry. Váš výběr budeme respektovat a bude uvedený ve smluvních podmínkách.

Okno a dveře jsou ve schématech znázorněny při pohledu na závěsy (panty)! Tj. výrobky otyřavé dovnitř (mající závěsy v interiéru) jsou znázorněné při pohledu zevnitř. Výrobky otyřavé ven (mající závěsy v exteriéru) jsou znázorněné při pohledu zvenku!

Pokud jsou předmětem cenové nabídky sklopně posuvné nebo zdvižně posuvné dveře, jsou tyto prvky znázorněny vždy při pohledu zevnitř!

Při extrémních teplotních podmínkách může u trojskel docházet ke kondenzaci na vnějším skle (popř. zamrznutí vnějšího skla) - tento jev je považovaný za příznivý a dokazuje vysoké izolační vlastnosti trojskla.

Vysoké tepelně-izolační hodnoty (Uw) pro pasivní domy splňují pouze stavební výplně. Plastové spojovací prvky tyto hodnoty nespĺňují.

V případě dodávky prvků obsahujících elektrické zařízení, musí být příslušná kabeláž ve zdivu uložena vždy do chráničky a v těsné blízkosti prvků ukončena v instalační krabici. Na zařízení, jehož kabeláž bude ve zdivu uložena jiným způsobem, nelze uplatňovat případnou reklamaci.

Počet komor plastových profilů se může lišit od základních rámových a křídlových okenních profilů v návaznosti na jejich základní funkci.

Zamezte nerovnoměrnému zahřívání povrchu skla! Předměty umístěné v blízkosti skla z exteriérové i interiérové strany, polepy skel apod. mohou způsobit tepelný šok, který vede až k prasknutí skla. Prasknutí vlivem tepelného šoku není vadou skla.

Verze programu, ve kterém byla nabídka zpracována: 2202

**Tato cenová nabídka je platná 7 dnů od data založení (viz první strana cenové nabídky). Po tomto datu**

**musí být aktualizována dle platných cenových podmínek.**

S přátelským pozdravem

