

Veřejná zakázka není zadávána dle zákona č. 134/2016 Sb., o zadávání veřejných zakázek, ve znění pozdějších předpisů (dále jen Zákon.):

Veřejná zakázka malého rozsahu na dodávky „Herní prvky do zahrad v MŠ Hudcova a V Újezdech“

Veřejná zakázka malého rozsahu – v otevřené výzvě

ZADÁVACÍ DOKUMENTACE – OBCHODNÍ PODMÍNKY

Zadávací dokumentace – obchodní podmínky jsou součástí zadávací dokumentace a obsahují text smlouvy obligatorního charakteru, který je pro dodavatele závazný. Dodavatel je povinen text obchodních podmínek ve svém návrhu smlouvy předkládaném v rámci nabídky akceptovat. Obsah obchodních podmínek může dodavatel při zpracování návrhu doplnit pouze v těch částech, kde to vyplývá z textu obchodních podmínek. Text se doplňuje do zažlucených částí v textu (vyplní účastník zadávacího řízení) a takto doplněný text se vrací jako součást nabídky.

SMLOUVA O DÍLO č. 1623100119
na dodání
„Herní prvky do zahrad v MŠ Hudcova a V Újezdech“

I.
Smluvní strany

Objednatel: **Statutární město Brno**
se sídlem: Dominikánské nám. 196/1, 602 00, Brno
zastoupená: JUDr. Michalem Markem, starostou MČ Brno-Medlánky
doručovací adresa: Statutární město Brno, Městská část Brno-Medlánky, Hudcova 239/7, 621 00, Brno
kontaktní osoba: JUDr. Michal Marek, starosta MČ Brno-Medlánky (oprávněný jednat ve věcech smluvních)
Miroslav Svoboda, referent administrace veřejných zakázek ÚMČ Brno-Medlánky (oprávněně jednat ve věcech technických, tel. [REDAKCE])
+ 420 538 706 258)
IČ: 44992785
DIČ: CZ44992785
bankovní spojení: Komerční banka a. s., pobočka Brno-město, nám. Svobody
Č. účtu: 18628621/0100
(dále jen „objednatel“)

a

Zhotovitel: **MIRAKULUM s.r.o.**
se sídlem: Nad Perchtou 1631, 511 01 Turnov
IČ: 25266454
bankovní spojení: KB a.s. / č.ú. 14300581/0100
kontaktní osoba: Nina Jirošová
Telefon: 481 549 368
E-mail: [REDAKCE]
dále jen „**zhotovitel**“

uzavírají tuto smlouvu:

II.
Základní ustanovení

1. Smluvní strany prohlašují, že tuto smlouvu uzavírají na základě řádně provedeného výběrového řízení na veřejnou zakázku malého rozsahu s názvem „**Herní prvky do zahrad v MŠ Hudcova a V Újezdech**“ na území městské části Brno-Medlánky.
2. Zhotovitel prohlašuje, že se detailně seznámil se všemi podklady k veřejné zakázce, s rozsahem a povahou předmětu plnění této smlouvy, že jsou mu známé podmínky nezbytné pro realizaci předmětu plnění této smlouvy a že je odborně způsobilý k předmětu plnění dle této smlouvy a má oprávnění na území České republiky poskytovat za úplaty všechny služby, jejichž poskytnutí je předmětem této smlouvy.

III. Předmět smlouvy

1. Zhotovitel se zavazuje za podmínek uvedených v této smlouvě zhotovit a předat na svůj náklad a nebezpečí objednateli ve sjednané době dílo s názvem „**Herní prvky do zahrad v MŠ Hudcova a V Újezdech**“ (dále jen „dílo“)
2. Zhotovitel se zavazuje zhotovit dílo včetně dodání potřebné dokumentace pro provoz prvků (tj. provozní řád, návod k použití, revizní zprávy aj.). Součástí díla je také zajištění a provedení všech předepsaných či dohodnutých zkoušek a revizí vztahujících se k prováděnému dílu, montáž a ukotvení herních prvků.
3. Zhotovitel se zavazuje provést dílo v rozsahu vymezeném v zadávacích podmínkách na zadání veřejné zakázky malého rozsahu s názvem „**Herní prvky do zahrad v MŠ Hudcova a V Újezdech**“ a v položkovém rozpočtu a situačním výkresu, které jsou přílohou této smlouvy.
4. Objednatel se zavazuje provedené dílo převzít a zaplatit zhotoviteli sjednanou cenu za podmínek stanovených touto smlouvou.

IV. Místo a doba plnění

1. Dílo bude zhotoveno v lokalitě Brno-Medlánky, na místě označeném Objednatelem na pozemcích venkovních prostor Mateřské školy Hudcova na ulici Hudcova 435/47, 621 00 Brno a jejího detašovaného pracoviště V Újezdech 568/5, 621 00 Brno.
2. Objednatel předá zhotoviteli místo plnění nejpozději do 10 pracovních dnů ode dne účinnosti této smlouvy.
3. Termínem zahájení realizačních prací se rozumí datum předání místa plnění.
4. Dílo bude ze strany zhotovitele dokončeno do 31. 5. 2023.
5. Termínem dokončení se rozumí předání díla bez vad a nedodělků na základě protokolu o předání a převzetí.

V. Práva a povinnosti objednatele

1. Objednatel se zavazuje poskytnout zhotoviteli veškerou součinnost potřebnou pro řádné plnění předmětu této smlouvy. Objednatel se zavazuje zaplatit zhotoviteli cenu dle čl. VIII. této smlouvy, a to způsobem a za podmínek tímto článkem stanovených.
2. Objednatel se zavazuje bezodkladně informovat zhotovitele o všech změnách a jiných okolnostech, které se dotýkají plnění závazků vyplývajících z této smlouvy. Podstatné změny musí být oznámeny písemně.
3. Objednatel je oprávněn kdykoliv v průběhu provádění díla kontrolovat kvalitu, způsob provedení a soulad provádění díla s podmínkami sjednanými v této smlouvě a zhotovitel je povinen objednateli na požádání umožnit kontrolu díla.

VI. Práva a povinnosti zhotovitele

1. Zhotovitel se zavazuje, že bude poskytovat plnění v rozsahu a způsobem stanoveným touto smlouvou. Zhotovitel je povinen a oprávněn s řádnou odbornou péčí provést veškeré práce a dodávky týkající se zhotovení díla. A tyto práce a dodávky řádně dokončit, jakož i provést veškeré práce a dodávky spojené s odstraněním veškerých vad a veškerých nedodělků za podmínek stanovených touto smlouvou.
2. Zhotovitel je povinen v průběhu provádění díla informovat objednatele o skutečnostech, které mohou mít vliv na provedení díla. Zhotovitel je při plnění této smlouvy povinen postupovat s náležitou odbornou péčí, zajišťovat plnění smlouvy v souladu se zájmy objednatele, které

zná nebo znát má, oznámit objednateli všechny okolnosti, které zjistí při výkonu své činnosti a jež mohou mít vliv na změnu pokynů objednatele. Zjistí-li zhotovitel kdykoliv v průběhu plnění této smlouvy, že pokyny objednatele jsou nevhodné či pro plnění předmětu této smlouvy neúčelné, je povinen na to objednatele upozornit.

3. Zhotovitel se zavazuje bezodkladně (nejpozději do 5 dnů) písemně informovat objednatele o všech změnách, které se dotýkají plnění závazků vyplývajících z této smlouvy či identifikačních údajů zhotovitele, o změnách v osobách statutárních zástupců, o vstupu zhotovitele do likvidace, o úpadku apod.
4. Zhotovitel je povinen vést „montážní deník“ v době od převzetí místa plnění až do dne, kdy odstraní poslední z vad a nedodělků. Do deníku je zhotovitel povinen zapisovat údaje o časovém postupu prací, jejich jakosti, zdůvodnění odchylek od původního návrhu, klimatické podmínky apod. Montážní deník musí být na vyžádání předložen objednateli.
5. Zhotovitel v plné míře zodpovídá za bezpečnost a ochranu zdraví všech osob v prostoru místa plnění a zabezpečí jejich vybavení ochrannými pracovními pomůckami. Zhotovitel se zavazuje dodržovat hygienické předpisy. Pro případ úrazu se zavazuje zhotovitel neprodleně sepsat záznam o úrazu, uvědomit o tom příslušný orgán a neprodleně informovat o úrazu objednatele.
6. Zhotovitel je povinen při realizaci díla dodržovat veškeré platné právní předpisy, především zákony a jejich prováděcí vyhlášky.
7. Zhotovitel zodpovídá za veškerou případnou újmu a/nebo škodu vzniklou na majetku, životě a zdraví osob, způsobenou prováděním díla a/nebo v souvislosti s činností zhotovitele při provádění díla, zejména provozní činností. Zhotovitel plně zodpovídá rovněž za újmy a/nebo škody, které případně při provádění díla vzniknou porušením předpisů na úseku BOZP, požární ochrany a hygieny.
8. Zhotovitel je povinen v souvislosti s plněním této smlouvy chránit dobré jméno objednatele. Zhotovitel je povinen si při plnění povinností z této smlouvy počínat tak, aby v rámci své činnosti nezpůsobil objednateli škodu nebo nepoškodil jméno objednatele. Zhotovitel odpovídá při plnění povinností z této smlouvy za škody způsobené porušením svých povinností podle této smlouvy.

VII.

Splnění a předání díla

1. Závazek zhotovitele provést dílo je splněn jeho řádným dokončením a předáním díla objednateli. Za dokončené se pokládá takové dílo, které nebude mít při předání a převzetí žádnou vadu nebo nedodělek. Součástí předání bude také revize dodaných a zabudovaných herních prvků oprávněnou osobou.
2. Zhotovitel je povinen písemně oznámit objednateli nejpozději 7 dnů předem, kdy bude dílo připraveno k odevzdání a převzetí, tedy kdy bude dílo hotové, kompletní, plně funkční, odzkoušené bez vad a nedodělků nebránících provozu a užívání díla.
3. Termín splnění a předání díla je závazný, překážky vhodné zřetele jsou pouze v případě:
 - a) špatných klimatických podmínek (prodlení nezaviněné ze strany zhotovitele), které brání ve výkonu prací, za předpokladu, že zhotovitel využil dní s vhodnými klimatickými podmínkami.
 - b) jednáním třetích osob z důvodů neležících na straně zhotovitele, zejm. pak úředním zásahem/zákazem prací na díle vydaným příslušným oprávněným orgánem, dále změna technických nebo právních předpisů, které neumožňují řádné dokončení díla,
 - c) neposkytnutí součinnosti ze strany objednatele, ke které se smluvně zavázal,

d) v důsledku změn v rozsahu nebo druhu prací na díle vyžádaných nad rámec sjednaného rozsahu díla objednatelem.

V těchto případech dohodnou smluvní strany vhodná opatření k odstranění uvedených skutečností a jejich následků a dohodnou i změnu termínů plnění.

4. O předání a převzetí díla bude sepsán předávací protokol (dále jen „Protokol“), podepsaný oprávněnými zástupci smluvních stran. Protokol bude obsahovat zejména označení díla, datum sepisu Protokolu, v případě převzetí díla datum předání a převzetí, případné vady a nedodělky díla, termíny a způsob jejich odstranění, prohlášení objednatele, že dílo přebírá, popřípadě za jakých podmínek s tím, že v případě, že by nedošlo k převzetí díla, bude Protokol obsahovat prohlášení objednatele, že dílo nepřebírá a z jakých důvodů. V takovém případě bude Protokol obsahovat také postup stran pro řešení této situace, zejména pak lhůtu pro odstranění překážek, které bránily převzetí díla. Protokol bude dále obsahovat i případné vady a drobné nedodělky a bude zde uveden dohodnutý termín jejich odstranění i případná úhrada prací. Vady a nedodělky se zavazuje zhotovitel odstranit bezplatně. V případě, že by zhotovitel na své vlastní náklady neodstranil vady a nedodělky v dohodnutém termínu, je objednatel jejich odstraněním oprávněn pověřit třetí osobu. Veškeré vzniklé náklady s odstraněním těchto vad a nedodělků se zavazuje zhotovitel uhradit objednateli do 14 dnů ode dne doručení vyúčtování nákladů zhotoviteli. Pokud jsou v této smlouvě použity termíny ukončení díla nebo den předání, rozumí se tím den, ve kterém dojde k podpisu Protokolu, ze kterého plyne, že objednatel dílo převzal. Dílo nebude převzato s nedostatky bránící jeho užívání.

VIII.

Cena a platební podmínky

1. Cena za dílo dle této smlouvy je stanovena na základě zadávací dokumentace – cenové nabídky zhotovitele, jako cena nejvýše přípustná za zhotovení a dodání díla v celém rozsahu dle této smlouvy.

Cena za dílo:

Cena celkem bez DPH	Sazba DPH v %	DPH celkem	Cena celkem s DPH
340.358,00 Kč	21 %	71.475,00 Kč	411.833,00 Kč

2. Cena podle odstavce 1 zahrnuje veškeré náklady zhotovitele spojené se splněním jeho závazků vyplývajících z této smlouvy se započtením veškerých nákladů, rizik a zisku. Cena je konečná a je jí možné překročit pouze:
- a) v případě zvýšení sazby DPH, a to tak, že zhotovitel připočítá ke sjednané ceně bez DPH tuto daň v procentní sazbě odpovídající zákonné úpravě účinné k datu uskutečnění zdanitelného plnění,
 - b) pokud objednatel bude požadovat i provedení jiných nepředvídatelných prací nebo dodávek než těch, které byly předmětem plnění této smlouvy, nebo pokud objednatel vyloučí některé práce nebo dodávky z předmětu plnění. Případné vícepráce či méněpráce budou muset být, před jejich provedením, odsouhlaseny objednatelem, řešeny dodatkem ke smlouvě a teprve poté realizovány.
3. Cena bude uhrazena objednatelem bezhotovostně na bankovní účet zhotovitele na základě faktury vystavené zhotovitelem. Podmínkou proplacení faktury je podpis předávacího protokolu a uskutečnění kontrolního dne na místě za účasti zástupců obou smluvních stran.
4. Lhůta splatnosti faktury se sjednává v délce 30 od jejího doručení objednateli.

5. Faktura musí obsahovat náležitosti účetního dokladu dle zákona č. 563/1991 Sb., o účetnictví, ve znění pozdějších předpisů a náležitosti daňového dokladu v souladu s § 29 zák. č. 235/2004 Sb., o dani z přidané hodnoty, ve znění pozdějších předpisů. Vedle těchto náležitostí musí dále obsahovat:
- a) označení sídla zhotovitele a objednatele
 - b) označení díla
 - c) číslo faktury
 - d) datum vystavení faktury a datum splatnosti faktury
 - e) označení banky a číslo účtu zhotovitele, na který má být uhrazena platba
 - f) fakturovaná částka
 - g) razítko a podpis oprávněné osoby.
6. Fakturační adresa je:
Statutární město Brno, Dominikánské nám. 1, 602 00 Brno,
IČ: 44992785,
DIČ: CZ 44992785.
Doručovací adresa je:
Statutární město Brno, městská část Brno-Medlánky, 621 00 Brno,
IČ: 44992785,
DIČ: CZ 44992785
7. Objednatel provede kontrolu faktury a přiložených dokladů, popřípadě vyzve zhotovitele, aby odstranil ve stanovené lhůtě vady dokladů. Smluvní strany si poskytnou při odstraňování vad přiměřenou součinnost.
8. Objednatel je oprávněn před uplynutím lhůty splatnosti bez zaplacení vrátit zhotoviteli fakturu,
- nebude-li faktura obsahovat některou povinnou či dohodnutou náležitost nebo bude-li chybně vyúčtována cena,
 - bude-li daň z přidané hodnoty vyúčtována v nesprávné výši,
 - bude-li faktura obsahovat neúplné či nesprávné údaje.
9. Vrátil-li objednatel vadnou fakturu zhotoviteli, dnem odeslání přestává běžet původní lhůta splatnosti. Dnem doručení bezvadné faktury objednateli začíná běžet nová 30denní lhůta splatnosti.
10. Povinnost zaplatit cenu je splněna dnem odepsání příslušné částky z účtu objednatele.
11. Objednatel neposkytuje zálohy.
12. O jakýchkoli dodatečných pracích musí být mezi objednatelem a zhotovitelem uzavřen písemný dodatek k této smlouvě s dohodnutím ceny a vlivu na termín předání díla. Pokud zhotovitel provede dodatečné práce bez písemného souhlasu a písemného dodatku k této smlouvě, má objednatel právo odmítnout jejich úhradu.

IX.

Záruka, odpovědnost a sankce

1. Zhotovitel přejímá záruku za jakost a funkčnost provedeného díla a právem uplatnění odpovědnosti za vady ve smyslu příslušných ustanovení zákona č. 89/2012 Sb., občanský zákoník, ve znění pozdějších předpisů (dále jen „občanský zákoník“) a této smlouvy.

2. Záruční doba činí 5 let a začíná plynout ode dne řádného předání a převzetí díla bez vad a nedodělků.
3. U subdodavatelů přejímá zhotovitel záruku poskytovanou těmito dodavateli. Záruka vůči objednateli nemůže být nižší, než je uvedena v odst. 2. tohoto článku
4. Smluvní strany se dohodly, že za včasné oznámení vad díla považují oznámení vad díla kdykoli v záruční době. Oznámení vad je považováno za plněné okamžikem doručení písemné reklamace.
5. Smluvní strany se dohodly, že v případě vady díla, kterou objednatel uplatní v záruční době, má objednatel především právo požadovat na zhotoviteli její bezplatné odstranění ve lhůtě do 30 dnů ode dne doručení písemného oznámení reklamace, pokud se smluvní strany písemně nedohodnou jinak.
6. Uplatnění nároku na odstranění vad musí být podáno písemně neprodleně po jejím zjištění. Zhotovitel se zavazuje odstranit případné vady díla bez zbytečného odkladu v termínu dle odst. 5 tohoto článku. O době a předmětu odstranění vady dle tohoto ustanovení sepíše smluvní strany písemný zápis, který obě smluvní strany podepíší.
7. Nenastoupí-li zhotovitel k odstranění reklamované vady ani do 20 dnů po obdržení reklamace, je takové jednání považováno za podstatné porušení této smlouvy. Objednatel je oprávněn pověřit odstraněním vad třetí osobu. Veškeré vzniklé náklady s odstraněním vad se zavazuje zhotovitel uhradit objednateli do 14 dnů ode dne doručení vyúčtování nákladů zhotoviteli.
8. Smluvní strana odpovídá za škodu, která vznikla druhé smluvní straně porušením svých povinností stanovených touto smlouvou nebo právními předpisy České republiky.
9. Nesplní-li zhotovitel svůj závazek dokončit dílo ve sjednaném rozsahu a čase plnění, je objednatel oprávněn požadovat zaplacení smluvní pokuty ve výši 0,05 % ze sjednané ceny díla za každý započatý den prodlení. Zaplacením smluvní pokuty není dotčeno právo na náhradu škody vzniklé objednateli v příčinné souvislosti s porušením povinnosti ze strany zhotovitele, k níž se smluvní pokuta podle této smlouvy váže.
10. Pokud zhotovitel nenastoupí na objednatelem reklamované vady a/nebo takové vady ve lhůtě stanovené dle smlouvy neodstraní, je povinen uhradit objednateli smluvní pokutu ve výši 1.000 Kč za každý den, o který nastoupí později a/nebo je v prodlení s odstraněním takových vad.
11. Je-li objednatel v prodlení s úhradou faktury, je zhotovitel oprávněn vyúčtovat objednateli úrok z prodlení ve výši 0,05 % z dlužné částky za každý započatý den prodlení po termínu splatnosti až do doby zaplacení.
12. V případě porušení jiných povinností zhotovitele sjednaných touto smlouvou, než které jsou sankcionovány zvláštní smluvní pokutou, je objednatel oprávněn požadovat po zhotoviteli zaplacení smluvní pokuty ve výši 1.000 Kč za každé takovéto porušení povinnosti zhotovitele a každý započatý den prodlení a zhotovitel je povinen takto požadovanou smluvní pokutu zaplatit.
13. Náhrada škody, úrok z prodlení a smluvní pokuta jsou splatné do 15 dnů ode dne doručení jejich vyúčtování druhé smluvní straně, není-li ve smlouvě uvedeno jinak.
14. Jakákoliv sankce dle této smlouvy se nedotýká práva objednatele na náhradu způsobené škody, ani toto právo, jakkoliv nelimituje.
15. Smluvní strany mohou od této smlouvy odstoupit, stanoví-li tak zákon nebo v případech dohodnutých v této smlouvě.
16. Poruší-li strana smlouvu podstatným způsobem, může druhá strana od smlouvy odstoupit. Právní účinky odstoupení od smlouvy nastávají dnem následujícím po doručení písemného oznámení o odstoupení druhé smluvní straně. Za podstatné porušení smlouvy se považuje zejména:

- a) zhotovení díla zhotovitelem v rozporu se specifikací díla dle této smlouvy či předmětem zakázky dle zadávací dokumentace,
 - b) prodlení zhotovitele s předáním řádně provedeného díla o více než 30 kalendářních dnů po uplynutí lhůty stanovené v čl. IV. odst. 3 této smlouvy,
 - c) prodlení objednatele s úhradou ceny za dílo o více než 30 kalendářních dnů,
 - d) na zhotovitele bylo zahájeno insolvenční řízení, dle zákona č. 182/2006 Sb., o úpadku a způsobech jeho řešení (insolvenční zákon), ve znění pozdějších předpisů, popř. zhotovitel rozhodl o vstupu do likvidace, nebo
 - e) zhotovitel opakovaně zanedbává nebo porušuje povinnosti uvedené v této smlouvě.
18. Odstoupením od smlouvy nejsou dotčena ustanovení týkající se smluvních pokut, úroků z prodlení a ustanovení týkající se těch práv a povinností, z jejichž povahy vyplývá, že mají trvat i po odstoupení.

X.

Závěrečná ustanovení

1. Práva a povinnosti smluvních stran výslovně v této smlouvě neupravené se řídí právním řádem České republiky, zejména příslušnými ustanoveními občanského zákoníku.
2. Veškeré spory mezi smluvními stranami vzniklé z této smlouvy budou řešeny, pokud možno nejprve smírně. Nebude-li smírného řešení dosaženo, budou spory řešeny u věcně a místně příslušných soudů v souladu s účinnými právními předpisy České republiky.
3. Zhotovitel bere na vědomí, že smlouva bude objednatelem zveřejněna na Portálu veřejné správy v Registru smluv podle zákona č. 340/2015 Sb., o zvláštních podmínkách účinnosti některých smluv, uveřejňování těchto smluv a o registru smluv (zákon o registru smluv), ve znění pozdějších předpisů.
4. Zhotovitel nemůže bez souhlasu objednatele postoupit svá práva a povinnosti plynoucí z této smlouvy třetí straně.
5. Smluvní strany tímto výslovně sjednávají, že ustanovení § 1740 odst. 3 věta první občanského zákoníku se na uzavírání této smlouvy neuplatní.
6. Strany dále sjednávají, že zhotovitel je výslovně vázán příkazy objednatele ohledně způsobu realizace díla ve smyslu ustanovení § 2592 občanského zákoníku.
7. Ustanovení odst. 1 § 1765 občanského zákoníku se neuplatní; každá ze stran na sebe ve smyslu ustanovení odst. 1 § 1765 tohoto zákona převzala nebezpečí změny okolností.
8. Zhotovitel není oprávněn proti svým jakýkoliv případným pohledávkám a/nebo jejich částem za objednatelem započíst objednateli pohledávky a/nebo jejich části za zhotovitelem.
9. Vzhledem k veřejnoprávnímu charakteru objednatele zhotovitel prohlašuje, že souhlasí se zveřejněním smluvních podmínek obsažených v této smlouvě v rozsahu a za podmínek vyplývajících z příslušných právních předpisů.
10. Je-li nebo stane-li se některé ustanovení této smlouvy neplatné či neúčinné, nedotýká se to ostatních ustanovení této smlouvy, která zůstávají platná a účinná.
- 11. Smlouva je vyhotovena v elektronické podobě, přičemž obě smluvní strany obdrží jeho elektronický originál. Za originál je považován takový dokument, ke kterému jsou připojeny platné uznávané elektronické podpisy obou smluvních stran.**
12. Tato smlouva nabývá platnosti dnem podpisu a účinnosti dnem uveřejnění v Registru smluv.
13. Tuto smlouvu je možné měnit pouze písemnými, vzestupně číslovanými dodatky podepsanými oběma smluvními stranami.

14. Smluvní strany shodně prohlašují, že plnění z této smlouvy je možné a předmět smlouvy neodporuje zákonům, ani se nepříčí dobrým mravům.
15. Smluvní strany shodně prohlašují, že tato smlouva byla sepsána podle jejich skutečné, svobodné, vážné a omylu prosté vůle, že si ji řádně přečetly, bezesbytku porozuměly jejímu obsahu, souhlasí s ním a na důkaz toho k ní zástupci smluvních stran připojují své podpisy.
16. Nedílnou součástí smlouvy jsou **přílohy**: Situační výkres a popis herních prvků odsouhlasený oběma smluvními stranami a položkový rozpočet.

XI. Místo plnění

Zhotovitel je povinen vyklidit a upravit místo plnění do 7 dnů po odevzdání a převzetí díla.

Doložka podle § 41 zákona č. 128/2000 Sb., o obcích (obecní zřízení), ve znění pozdějších právních předpisů

Tato smlouva byla schválena Radou městské části Brno-Medlánky na její schůzi č. 10, konané dne 15. 03. 2023 pod číslem usnesení 16/10.

V Brně

V Turnově

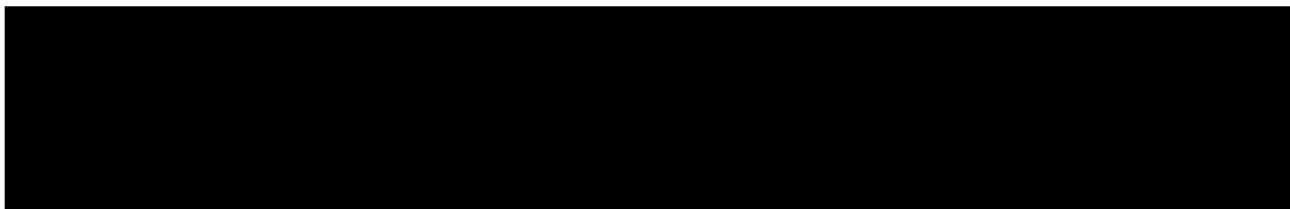

.....
JUDr. Michal Marek
starosta MČ Brno-Medlánky
(za objednatele)

.....
Jiří Antoš
jednatel
(za zhotovitele)



Mírákulum s.r.o.
Nad Perchtou 1631
511 01 Turnov



f.7.33.

Zakázka č. 230096

Brno, Medlánky - VŘ - MŠ Hudcova, DH V Újezdech

Cenová nabídka

Vypracoval(a): David Kefurt

9. února 2023

Pol.	Kat. č.	Název zboží		Cena za kus	Ks	Celkem
1	00	MŠ HUDCOVA				
2	61178	Skluzka 100 s tabulí	Multifunkční sestava	41 100,00 Kč	1	41 100,00 Kč
3	00	DH V ÚJEZDECH				
4	62512	3 korytka na vodu		15 600,00 Kč	2	31 200,00 Kč
5	61246	Vláček s vagónkem	Multifunkční sestava	72 300,00 Kč	1	72 300,00 Kč
6	61071	Motorka	Pružinové houpadlo	12 500,00 Kč	1	12 500,00 Kč
7	61072	Pes	Pružinové houpadlo	12 500,00 Kč	1	12 500,00 Kč
8	60119	Prohazovací lezítka KLAUN	Prohazovací lezítka	8 600,00 Kč	1	8 600,00 Kč
9	60539	Jezevčík s hlavou dolů	Kladina	12 500,00 Kč	1	12 500,00 Kč
10	60019	Jupiter	Multifunkční sestava	76 100,00 Kč	1	76 100,00 Kč
11	994	Likvidace prvků. zeminy		3 215,00 Kč	2	6 430,00 Kč
Celkem herní prvky bez DPH						273 230,00 Kč
Celkem montáž bez DPH						56 028,00 Kč
Celkem dopadová plocha bez DPH						0,00 Kč
Dopravné bez DPH						11 100,00 Kč
Cena celkem bez DPH						340 358,00 Kč
DPH 21 %						71 475,00 Kč
Celkem včetně DPH						411 833,00 Kč

Celková výměra kačírkové dopadové plochy je 46m². Používáme kačírek ve vrstvě 30cm pro výšku volného pádu do 2m a 40cm pro výšku volného pádu nad 2m. Cenová nabídka nezahrnuje dodávku, instalaci geotextilie a obrubníků dopadových ploch.

Cena montáže je kalkulována na běžný (rostlý) terén, neztížený (skála, navážka, nadměrný kořen,...) s maximálním sklonem do 5%, který je přístupný technikou (nákladní auto, UNC,...). V opačném případě budou účtovány vícepráce.

Cenová nabídka nezahrnuje finální terénní úpravy (např. osetí travou).

Cenová nabídka neobsahuje nezávislou pomontážní kontrolu dětského hřiště.

CENOVÁ NABÍDKA NEZAHRAUJE VYTYČENÍ INŽENÝRSKÝCH SÍŤÍ!

Platnost cenové nabídky do 30.6.2023.

Herní prvky – použitý materiál:

Dřevo

Nabídka bude obsahovat herní prvky vyrobené pouze z akátového dřeva (mimo materiálů, které jsou popsány níže), které se vyznačuje vysokou odolností (dle ČSN EN 350/2 zařazeno v nejvyšší kategorii 1-2) proti hnilobě a povětrnostním podmínkám. Dále se vyznačuje velmi kompaktním povrchem netvořícím třísky. Všechny tyto vlastnosti si zachovává i bez povrchové úpravy.

Kovové části

Veškeré spojovací materiály a kovové části budou pokoveny (žárově pozinkovány) nebo z nerezové oceli.

Lana

Sítě budou vyrobeny z polypropylenových lan s ocelovým kordem, které se vyznačují vysokou pevností a velkou odolností.

Skluzavka

Bude z UV stabilního laminátu.

Povrchová úprava

Vodou ředitelná tenkovrstvá lazura, např. Remmers Aidol GW 310.

Dopadové plochy

Jsou řešeny z kačírku frakce 4-8mm ve vrstvě 30/40 cm, dle výšky volného pádu.

Herní prvky budou díky použitým materiálům a výrobní technologii téměř **bez údržbové** a budou se vyznačovat vysokou odolností proti povětrnostním podmínkám, opotřebením, hnilobě, korozi a **vandalismu**.

Kotvení prvků:

Kotvení prvků bude provedeno přímou betonáží do země bez kovových patek (dle ČSN EN 1176-1 je takto možné kotvit pouze dub a akát).

Certifikace:

Prvky budou certifikovány v souladu s normou ČSN EN 1176-1 ed.2: 2018.

Povinnosti provozovatele:

Při uvedení hřiště do provozu předá zhotovitel dokumentaci o provedení předepsaných zkoušek (certifikáty) dle příslušných norem a předpisů a veškerou dokumentaci potřebnou pro provoz hřiště v elektronické i tištěné podobě (návštěvní řád, provozní řád, protokol o úrazu, protokol o kontrole atd.). Proškolí pracovníka pro provádění povinných provozních kontrol, tato dokumentace a proškolení budou součástí nabídky.

Garance:

Garanci na celé dílo bude 24 měsíců a na akátové dřevo proti hnilobě 10 let.

Garanční prohlídka:

V rámci servisu provede zhotovitel do jednoho měsíce zdarma kontrolu prvků a po této kontrole předá protokol o odborné technické kontrole. Proškolí pověřenou osobu o běžné vizuální kontrole, dále provedeme zaškolení odpovědného pracovníka, který bude provádět provozní kontroly.

Roční prohlídky:

Roční revizní prohlídky musí provádět nezávislá certifikovaná osoba. Tyto prohlídky nejsou součástí nabídky, jejich provádění bude zajišťovat provozovatel hřiště.

Záruční a pozáruční servis:

Záruční servis je po dobu trvání záruční doby zdarma. Pozáruční servis je zpoplatněn a jeho cena závisí na druhu provedených prací.

Multifunkční sestava

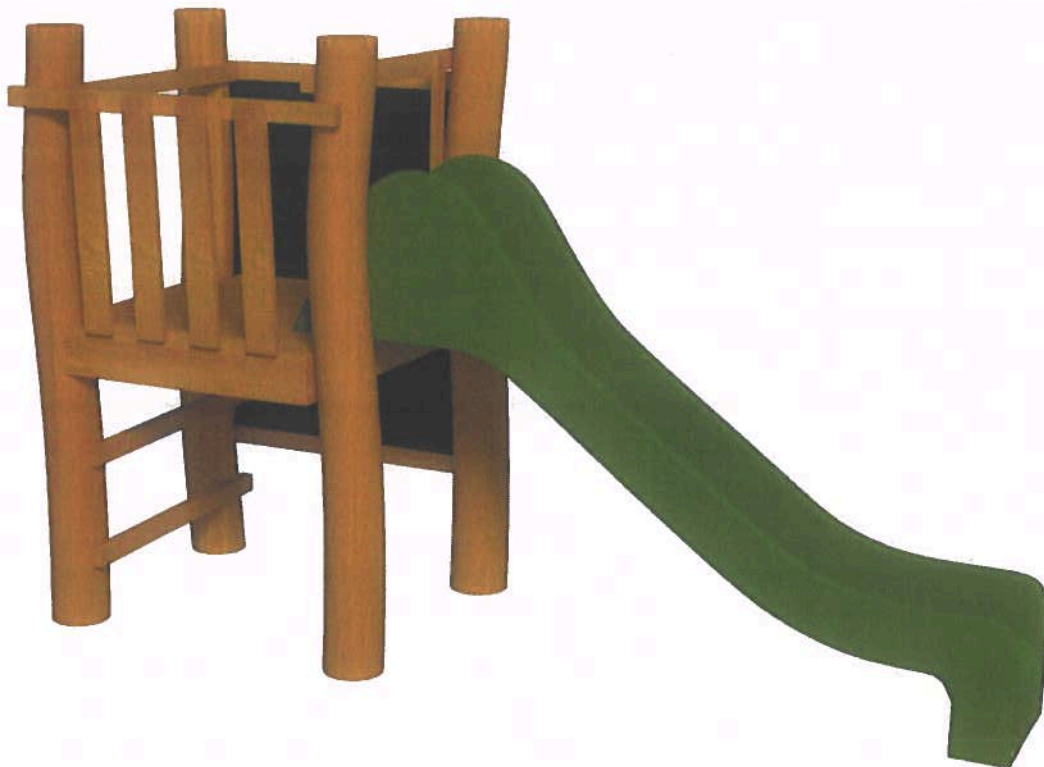

Skluzka 100 s tabulí

číslo výrobku: 61178

Základní informace:

Věková Kategorie:	3+
Minimální prostor:	6200x4000mm
Rozměr zařízení d.š.v.:	2800x1050x1950mm*
Výška volného pádu:	1000mm
Dopadová plocha EN 1177:	22m²/bez požadavků
Hmotnost zařízení:	300Kg*
Určení:	exteriér
Dostupnost náhradních dílů:	dodá výrobce
Certifikát shody s normou:	ČSN EN 1176-1 ed.2: 2018 ČSN EN 1176-3 ed.2: 2018
Způsob kotvení:	přímá betonáž do terénu

Vybavení:

Skluzavka:	1
Tabule:	1
Obdélníková podesta:	1
Žebřík:	1

Materiál:

Dřevěné části:	trnovník akát
Skluzavka:	laminát
Kovové díly:	nerez ocel, žárově pokovená ocel, hliník

Povrchová úprava:

Remmers aidol GW 310 - tenkovrstvá impregnační lazura na vodní bázi

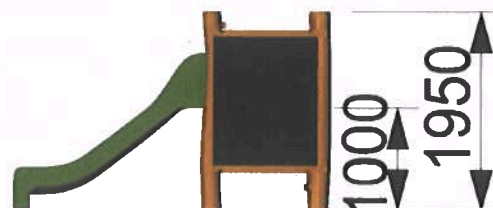
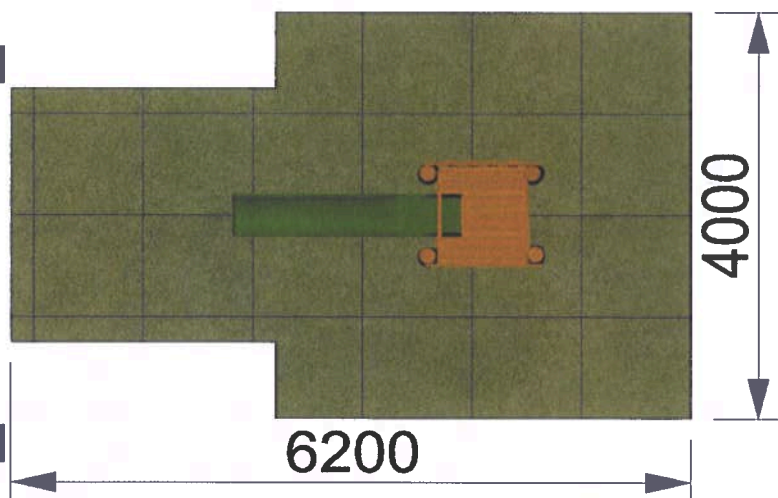

* uvedené rozměry a hmotnost jsou pouze orientační, mohou se lišit v závislosti na průměru klád



3 korýtka na vodu

číslo výrobku: 62512

Základní informace:

Věková Kategorie: 3+
 Minimální prostor: 6000x3800mm
 Rozměr zařízení d.š.v.: 2900x750x930mm
 Dopadová plocha EN 1176: 23m²/povrch absorbující vodu
 Hmotnost zařízení: 150Kg
 Určení: exteriér
 Dostupnost náhradních dílů: dodá výrobce
 Certifikát shody s normou: EN 1176-1
 Způsob kotvení: přímá betonáž do terénu

Vybavení:

Korýtko: 3

Materiál:

Dřevěné části: trnovník akát
 Kovové díly: nerez ocel, žárově pokovená ocel, hliník

Povrchová úprava:

Remmers aidol GW 310 - tenkovrstvá impregnační lazura na vodní bázi

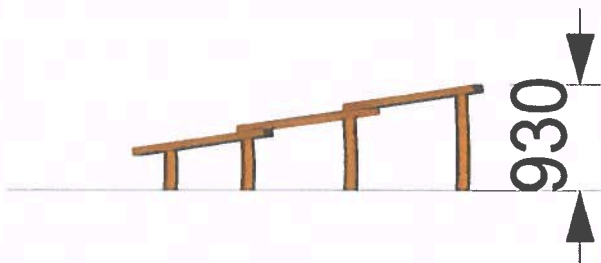
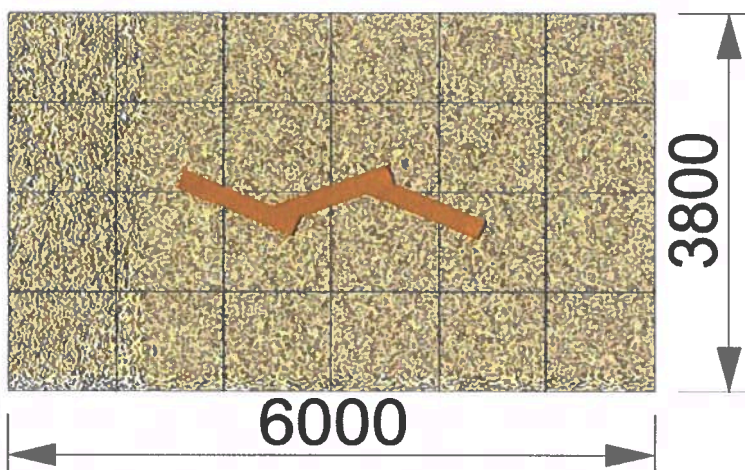

* uvedené rozměry a hmotnost jsou pouze orientační, mohou se lišit v závislosti na průměru klád



Vláček s vagónkem

číslo výrobku: 61246

Základní informace:

Věková Kategorie:	3+
Minimální prostor:	7000x3800mm
Rozměr zařízení d.š.v.:	4100x1200x1400mm*
Výška volného pádu:	200mm
Dopadová plocha EN 1176:	27m ² -trávník/udusaný povrch
Hmotnost zařízení:	585Kg*
Určení:	exteriér
Dostupnost náhradních dílů:	dodá výrobce
Certifikát shody s normou:	ČSN EN 1176-1 ed.2: 2018
Způsob kotvení:	přímá betonáž do terénu

Vybavení:

Obdélníková podesta:	2
Lavice:	3

Materiál:

Dřevěné části:	trnovník akát
Kovové díly:	nerez ocel, žárově pokovená ocel, hliník

Povrchová úprava:

Remmers aidoi GW 310 - tenkovrstvá impregnační lazura na vodní bázi

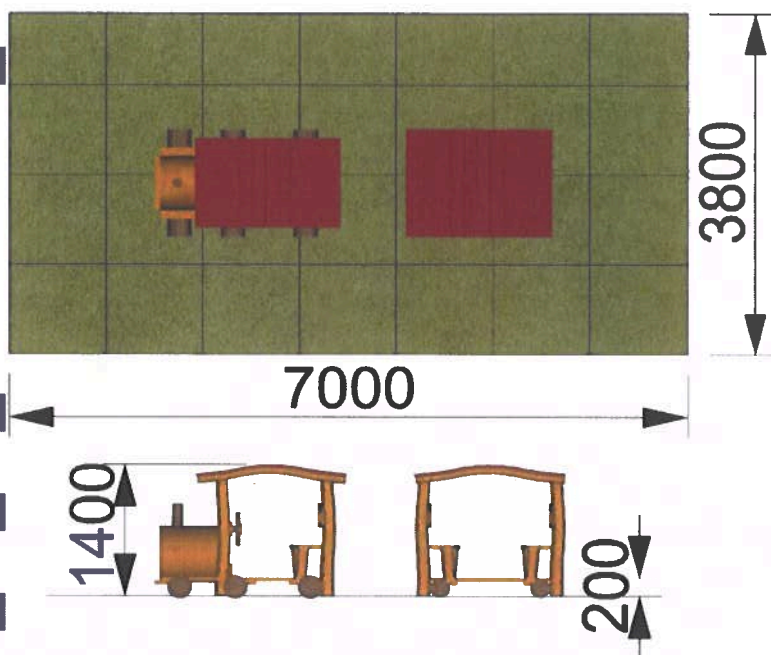

* uvedené rozměry a hmotnost jsou pouze orientační, mohou se lišit v závislosti na průměru klád

Pružinové houpadlo

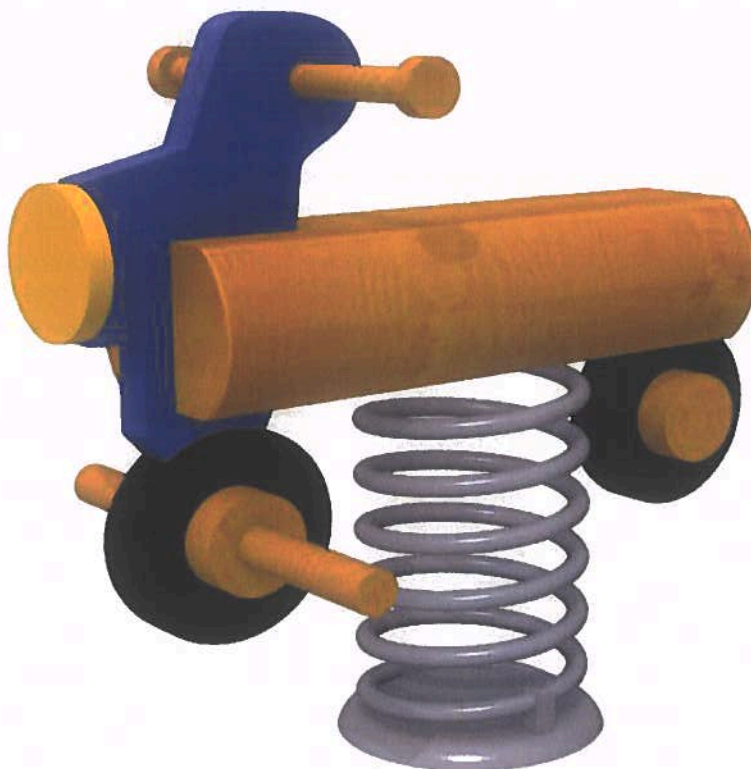

Motorka

číslo výrobku: 61071

Základní informace:

Věková Kategorie:	3-8
Minimální prostor:	3400x3400mm
Rozměr zařízení d.š.v.:	800x440x790mm
Výška volného pádu:	590mm
Dopadová plocha EN 1176:	11m ² -trávník/udusaný povrch
Hmotnost zařízení:	60Kg
Určení:	exteriér
Dostupnost náhradních dílů:	do dá výrobce
Certifikát shody s normou:	ČSN EN 1176-1 ed.2: 2018 ČSN EN 1176-6 ed.2: 2018
Způsob kotvení:	přímá betonáž do terénu

Vybavení:

Houpadlo:	1
Pružina:	1

Materiál:

Dřevěné části:	trnovník akát
Plastové části:	polyamid
Kovové díly:	nerez ocel, žárově pokovená ocel, práškově lakovaná ocel

Povrchová úprava:

Remmers aidol GW 310 - tenkovrstvá impregnační lazura na vodní bázi

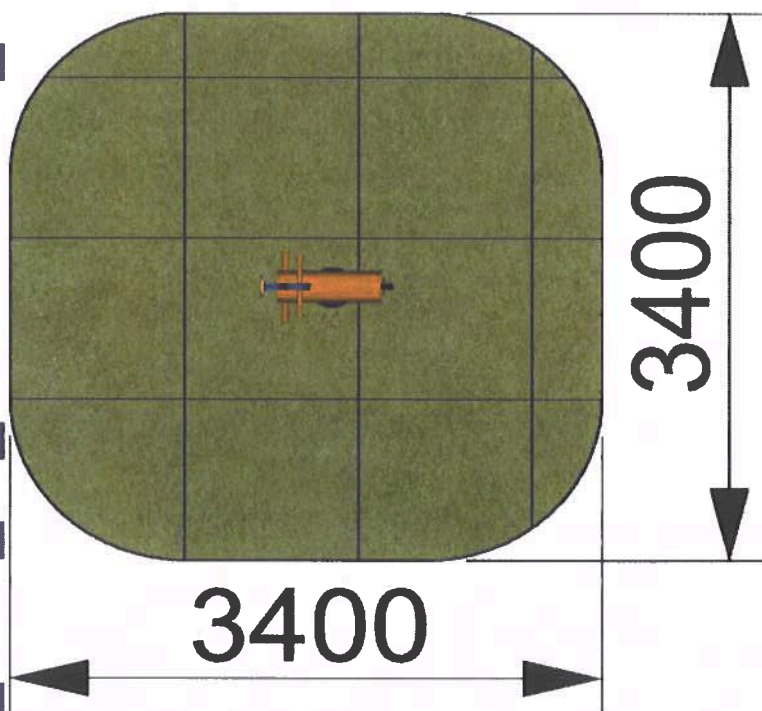

Pružinové houpadlo

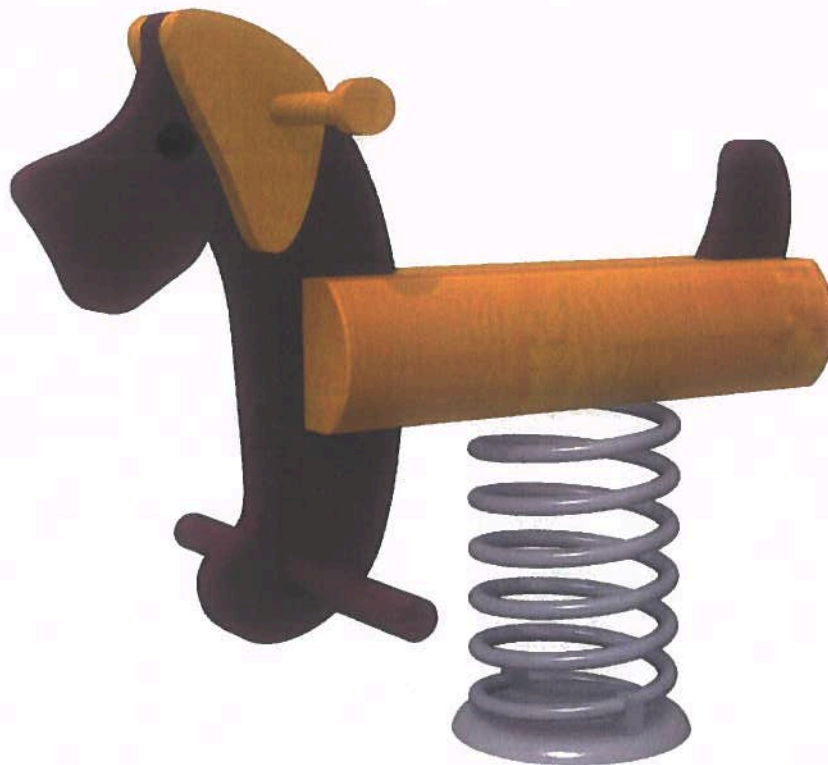

Pes

číslo výrobku: 61072

Základní informace:

Věková Kategorie:	3-8
Minimální prostor:	3400x3400mm
Rozměr zařízení d.š.v.:	900x440x860mm
Výška volného pádu:	590mm
Dopadová plocha EN 1176:	11m ² -trávník/udusaný povrch
Hmotnost zařízení:	60Kg
Určení:	exteriér
Dostupnost náhradních dílů:	do dá výrobce
Certifikát shody s normou:	ČSN EN 1176-1 ed.2: 2018 ČSN EN 1176-6 ed.2: 2018
Způsob kotvení:	přímá betonáž do terénu

Vybavení:

Houpadlo:	1
Pružina:	1

Materiál:

Dřevěné části:	trnovník akát
Plastové části:	polyamid
Kovové díly:	nerez ocel, žárově pokovená ocel, práškově lakovaná ocel

Povrchová úprava:

Remmers aidol GW 310 - tenkovrstvá impregnační lazura na vodní bázi

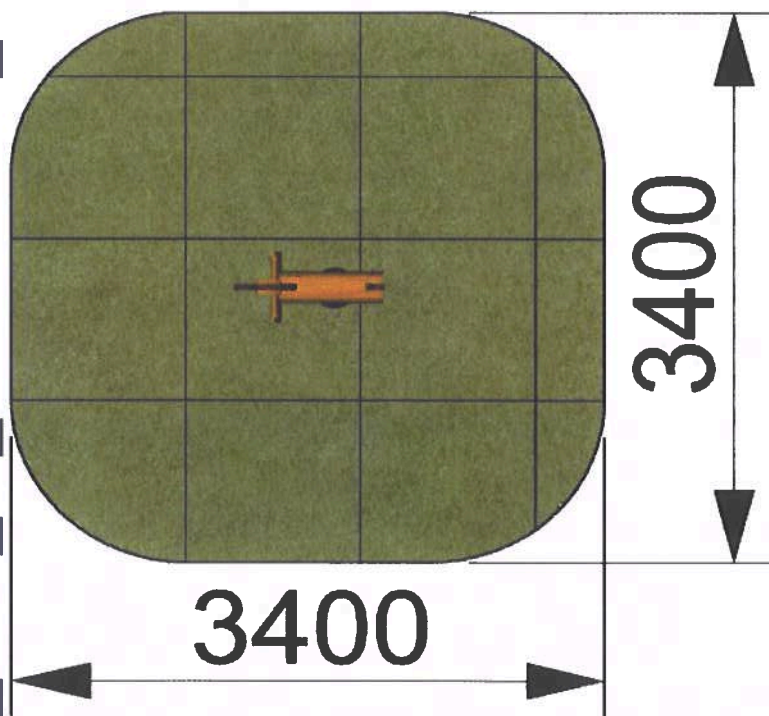



Prohazovací lezítko - Klaun

číslo výrobku: 60119

Základní informace:

Rozměr zařízení d.š.v.: 610x400x1350mm*
Hmotnost zařízení: 59Kg*
Určení: exteriér
Dostupnost náhradních dílů: dodá výrobce
Certifikát shody s normou: ČSN EN 1176-1 ed.2: 2018
Způsob kotvení: přímá betonáž do terénu

Materiál:

Dřevěné části: trnovník akát
Kovové díly: nerez ocel, žárově pokovená ocel

Povrchová úprava:

Remmers aidoi GW 310 - tenkovrstvá impregnační lazura na vodní bázi

* uvedené rozměry a hmotnost jsou pouze orientační, mohou se lišit v závislosti na průměru klád



Jezevčík s hlavou dolů

číslo výrobku: 60539

Základní informace:

Věková Kategorie:	3+
Minimální prostor:	6200x3300mm
Rozměr zařízení d.š.v.:	3200x200x450mm*
Výška volného pádu:	450mm
Dopadová plocha EN 1176:	20m ² /bez požadavků
Hmotnost zařízení:	90Kg*
Určení:	exteriér
Dostupnost náhradních dílů:	do dá výrobce
Certifikát shody s normou:	ČSN EN 1176-1 ed.2: 2018
Způsob kotvení:	přímá betonáž do terénu

Vybavení:

Jezevčík: 1

Materiál:

Dřevěné části: trnovník akát
Kovové díly: nerez ocel, žárově pokovená ocel, hliník

Povrchová úprava:

Remmers aideal GW 310 - tenkovrstvá impregnační lazura na vodní bázi

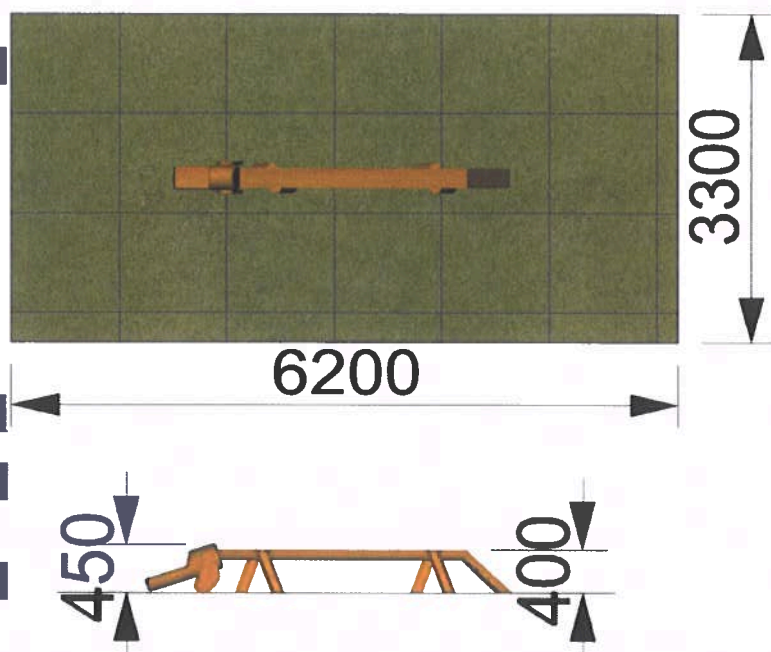

* uvedené rozměry a hmotnost jsou pouze orientační, mohou se lišit v závislosti na průměru klád

Multifunkční sestava

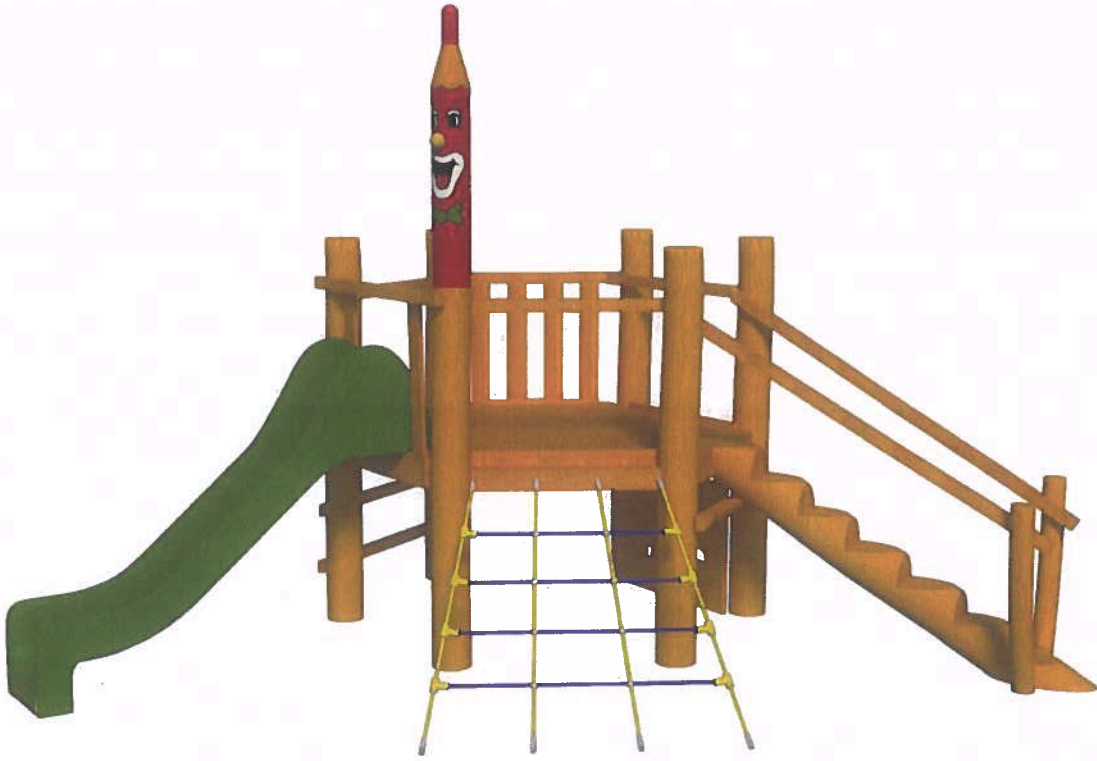

Jupiter

číslo výrobku: 60019

Základní informace:

Věková Kategorie:	3+
Minimální prostor:	7500x6300mm
Rozměr zařízení d.š.v.:	4000x3300x3100mm*
Výška volného pádu:	1000mm
Dopadová plocha EN 1176	40m ² -trávník/udusaný povrch
Hmotnost zařízení:	570Kg*
Určení:	exteriér
Dostupnost náhradních dílů:	dodá výrobce
Certifikát shody s normou:	ČSN EN 1176-1 ed.2: 2018 ČSN EN 1176-3 ed.2: 2018
Způsob kotvení:	přímá betonáž do terénu

Vybavení:

Skuzavka:	1
Kládové schody:	1
Šestihraná podesta:	1
Žebřík:	1
Lezící stěna:	1
Lezící síť:	1

Materiál:

Dřevěné části:	trnovník akát
Skuzavka:	laminát
Lano:	lano s ocelovým kordem a pp opletem
Plastové části:	polyamid
Kovové díly:	nerez ocel, žárově pokovená ocel, hliník

Povrchová úprava:

Remmers aidal GW 310 - tenkovrstvá impregnační lozura na vodní bázi

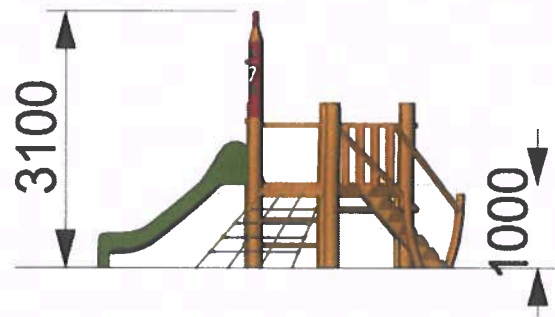
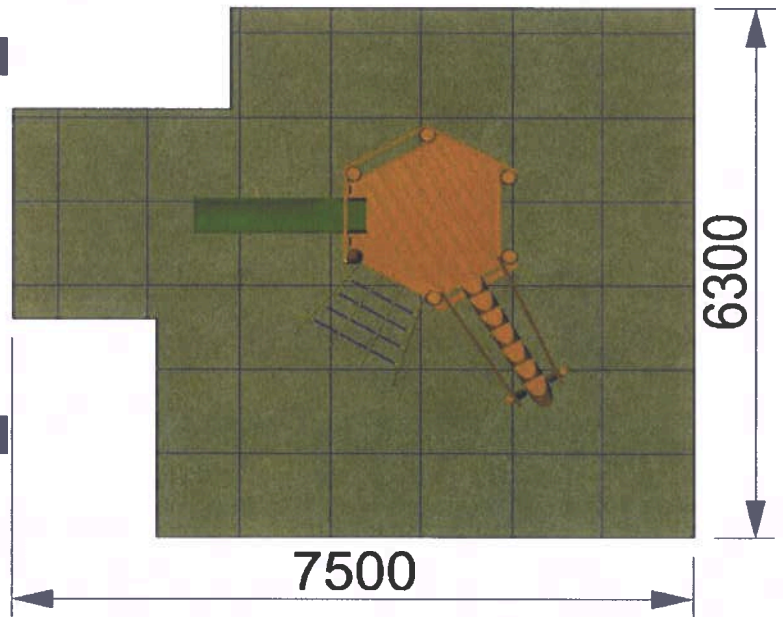

* uvedené rozměry a hmotnost jsou pouze orientační, mohou se lišit v závislosti na průměru klád

Legenda prvků:

- 4 - Korýtka na kuličky
- 5 - Vláček s vagónkem
- 6 - Motorka
- 7 - Pes
- 8 - Prohazovací lezítko
- 9 - Jezevčík
- 10 - Jupiter

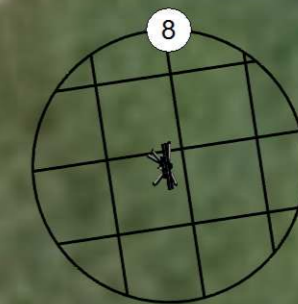
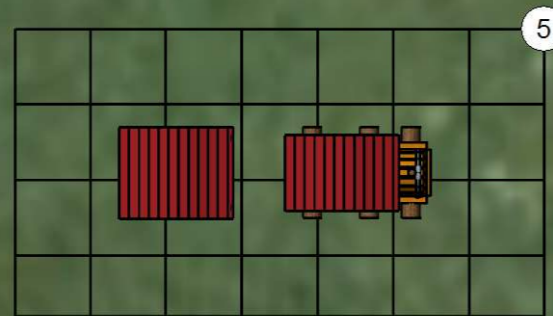
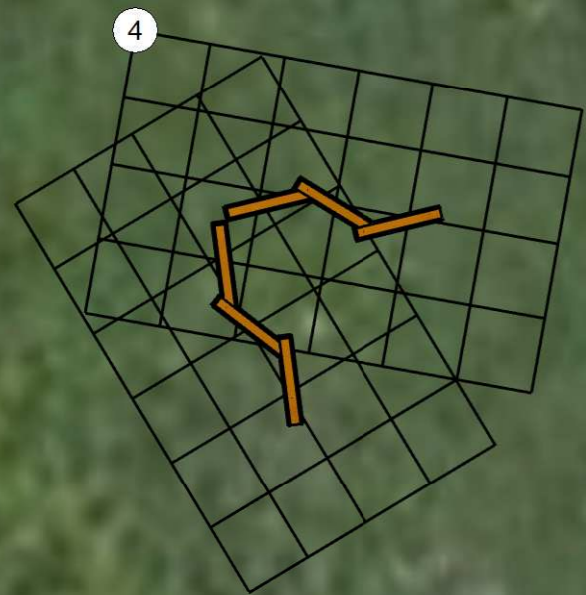

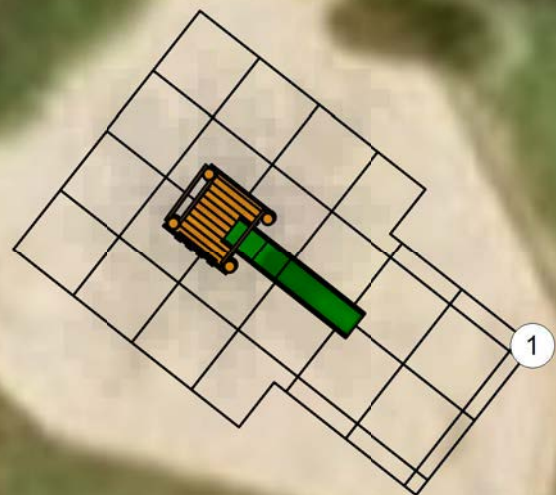

Legenda prvků:

1 - Skluzka 100