

KUPNÍ SMLOUVA

uzavřená na základě § 2079 a násl. zákona č. 89/2012 Sb., občanského zákoníku, ve znění pozdějších předpisů
(dále OZ)

Č.j. 1466/23/CN

1 SMLUVNÍ STRANY

Prodávající

RADIX CZ s.r.o.

Sídlo: Čáslavská 231,284 01 Kutná Hora

IČO/DIČ: 26774321/CZ26774321

Statutární zástupce: Ing. Robert Ludvík, jednatel

E-mail:

Tel.:

Bankovní spojení:

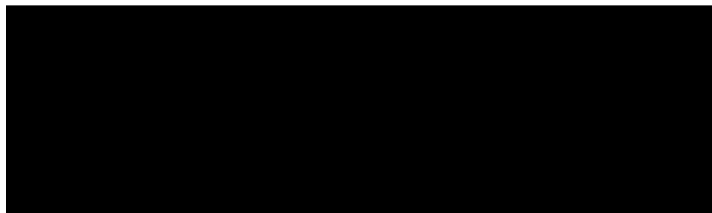

(dále „Prodávající“)

a

Kupující

Stodská nemocnice, a.s.

Sídlo: Hradecká 600, Stod, 333 01

IČO/DIČ: 26361086 / CZ699005333

Statutární zástupce: Ing. Zdeněk Švanda, předseda představenstva

MUDr. Petr Hubáček, MBA, LL.M., místopředseda představenstva

Mgr. Daniel Hajšman, člen představenstva

E-mail:

Tel.:

Bankovní spojení:

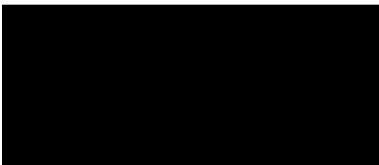

(dále „Kupující“)

2 ÚVODNÍ USTANOVENÍ

- 2.1. Tato Smlouva se uzavírá na základě výsledku zadávacího řízení veřejné zakázky „**ZDRAVOTNICKÉ PŘÍSTROJE PRO STODSKOU NEMOCNICI, A.S. – OPERAČNÍ TECHNIKA**“, Část 9 - Instrumentárium pro laparoskopii. Nabídka Prodávajícího byla Kupujícím jako zadavatelem vyhodnocena jako nejvýhodnější.
- 2.2. Prodávající prohlašuje, že se v plném rozsahu seznámil s požadavky Kupujícího v uvedené veřejné zakázce, s rozsahem a povahou věci, která je předmětem koupě, jsou mu známy veškeré technické, kvalitativní,

servisní a jiné podmínky a disponuje takovými kapacitami a odbornými znalostmi, které jsou k plnění této Smlouvy nezbytné.

2.3. Účelem Smlouvy je dodání přístrojů, které budou sloužit léčbě pacientů ve zdravotnickém zařízení.

3 PŘEDMĚT SMLOUVY

3.1. Prodávající se zavazuje dodat Kupujícímu přístroj/přístroje uvedený/é v tabulce níže ve stanoveném počtu kusů, jehož/jejichž specifikace je uvedena v Příloze č. 1 Smlouvy.

Část VZ	Předmět VZ	Počet kusů
Část 9	Instrumentárium pro laparoskopii	1 ks

3.2. Součástí dodávky a plnění Smlouvy bude:

- doprava a dodání přístroje včetně příslušenství ve lhůtě stanovené ve čl. 6.1. Smlouvy,
- vykládka v místě určeném Kupujícím,
- provedení kompletního odborného zapojení, instalace, montáže a zprovoznění přístroje,
- dodání návodu k obsluze, technických listů a prohlášení o shodě v českém jazyce,
- základní a následné zaškolení k používání a údržbě přístroje podle čl. 8.2. Smlouvy,
- likvidace případně vzniklého odpadu,
- poskytnutí záruky za jakost v souladu se čl. 7.3. Smlouvy,
- bezplatné provádění BTK po celou záruční dobu v intervalech určených právními předpisy a výrobcem přístroje,
- provedení dalších činností sjednaných v této Smlouvě nebo nezbytných k řádnému fungování přístroje.

3.3. Prodávající odevzdáním přístroje umožní Kupujícímu nabýt vlastnické právo k věci.

3.4. Přístroj musí být nový, kompletní a plně funkční. Dodaný přístroj musí být v souladu s požadavky Kupujícího a nabídkou Prodávajícího ve veřejné zakázce podle čl. 2.1. Smlouvy. Přístroj bude vhodný a plně použitelný pro sjednaný účel jeho použití v rámci této Smlouvy a v rozsahu, v jakém není tento účel konkrétně popsán, také vhodný a použitelný pro účel, k němuž se obvykle používá.

3.5. Prodávající prohlašuje, že je do předání výlučným vlastníkem přístroje, že na přístroji neváznou žádná práva třetích osob a že není dána žádná překážka, která by mu bránila s přístrojem podle této Smlouvy disponovat. Prodávající dále prohlašuje, že dodávaný přístroj nemá žádné vady.

3.6. Kupující se zavazuje přístroj převzít a uhradit Prodávajícímu kupní cenu v souladu se čl. 4.1. Smlouvy.

4 KUPNÍ CENA

4.1. Kupující zaplatí Prodávajícímu za kompletní dodávku přístroje uvedeného ve čl. 3.1. Smlouvy a provedení dalších činností dle této Smlouvy **kupní cenu ve výši [REDAKCE] Kč bez DPH** (slovy: [REDAKCE] korun českých bez DPH). Výše Kupní ceny včetně DPH podle zákona č. 235/2004 Sb. činí [REDAKCE]

- 4.2. Kupní cena vychází z nabídky Prodávajícího, kterou podal na veřejnou zakázku dle čl. 2.1. Smlouvy. Kupní cena je stanovena jako nejvýše přípustná, maximální a nepřekročitelná. Změna kupní ceny je přípustná pouze tehdy, je-li to sjednáno v této Smlouvě, dojde-li ke změně DPH nebo umožňují-li to právní předpisy.
- 4.3. Kupní cena zahrnuje náklady na provedení všech činností podle této Smlouvy, zejména na dodávku, montáž, instalaci, zaškolení, průběžné školení, BTK, záruční servis, dopravné, skladné, provedení předepsaných zkoušek, zajištění certifikátů, atestů, převod práv, pojištění, daně, poplatky a další náklady spojené s plněním Smlouvy. Prodávající není oprávněn účtovat další částky nad rámec kupní ceny.

5 PLATEBNÍ PODMÍNKY

- 5.1. Kupující uhradí kupní cenu podle čl. 4.1. Smlouvy na základě daňového dokladu (faktury), který Prodávající doručí do 10 dnů od předání a převzetí přístroje na základě předávacího protokolu. Faktura bude zaslána v elektronické podobě (ve formátu PDF) na kontaktní e-mail Kupujícího [REDACTED]
- 5.2. Splatnost faktury je 30 dnů od doručení Kupujícímu. Termínem úhrady se rozumí den odepsání částky z účtu Kupujícího ve čl. 1 Smlouvy.
- 5.3. Faktura musí obsahovat všechny náležitosti účetního a daňového dokladu podle zákona č. 235/2004 Sb.
- 5.4. Fakturu, která neodpovídá požadavkům, vrátí Kupující ve lhůtě splatnosti zpět k doplnění Prodávajícímu. Od opětovného zaslání opravené faktury běží nová lhůta splatnosti. Faktura bude zejména obsahovat: označení smluvních stran, jejich identifikační údaje, den odeslání, splatnosti a den zdanitelného plnění, označení peněžního ústavu, číslo účtu Prodávajícího vč. platebních symbolů, účtovaná částka bez DPH a včetně DPH, označení dodaného přístroje, odkaz na Smlouvu, označení projektu (*Název projektu: Stodská nemocnice – rozvoj a posílení odolnosti a připravenosti zdravotnického zařízení, Registrační číslo projektu: CZ.06.6.127/0.0/0.0/21_121/0016255*), kopie předávacího protokolu, podpis zástupce Prodávajícího.

6 DOBA A MÍSTO DODÁNÍ

- 6.1. Prodávající dodá přístroj do **12 týdnů** od účinnosti této Smlouvy. Dodáním se rozumí doprava přístroje do sídla Kupujícího, vykládka, odborné zapojení, montáž, instalace, předání souvisejících dokladů a úvodní zaškolení.
- 6.2. Přístroj bude dodán do sídla Kupujícího: **Stodská nemocnice, a.s., Hradecká 600, Stod, 333 01**
Prodávající oznámí přesný termín dodání přístroje Kupujícímu alespoň 5 pracovních dnů předem.
- 6.3. Po předání přístroje, instalaci a úvodním zaškolení podepíše Kupující předběžný protokol, ve kterém potvrdí umístění přístroje ve svém sídle. Je-li zařízení předáváno po částech, o každém dílčím předání se pořídí dílčí zápis. Následně Kupující provede technické testování po dobu 7 dnů, kdy si vyzkouší fungování přístroje v provozu a ověří, zda přístroj splňuje požadavky podle této Smlouvy. O výsledku technického testování Kupující předem uvědomí Prodávajícího. Odpovídá-li přístroj Smlouvě, podepíší smluvní strany předávací protokol. Okamžikem podpisu předávacího protokolu přechází na Kupujícího vlastnictví přístroje a nebezpečí škody na něm. V případě nesplnění požadavků a parametrů Kupující přístroj nepřevzme a provede reklamaci v souladu se čl. 7 Smlouvy. Prodávající odpovídá za případné škody, ztráty, rizika a nebezpečí, které vzniknou do okamžiku převzetí přístroje. Prodávající nese náklady spojené s odevzdáním přístroje v sídle Kupujícího.
- 6.4. Kupující zajistí Prodávajícímu přístup do prostor, kde bude přístroj umístěn. Prostory budou uzamykatelné a přístup k přístroji bude umožněn pouze oprávněným zástupcům smluvních stran.

7 ZÁRUKA ZA JAKOST A REKLAMACE

- 7.1. Prodávající odevzdá Kupujícímu předmět koupě (přístroj) v ujednaném množství, jakosti a provedení, bez právních či faktických vad, současně provede veškeré související činnosti dle čl. 3.1. Smlouvy. Prodávající odpovídá za vady přístroje v plném rozsahu dle příslušných ustanovení § 2099 a násl. OZ.
- 7.2. Kupující není povinen převzít dodaný přístroj, pokud bude vykazovat jakoukoli vadu nebo nedodělek.
- 7.3. Prodávající poskytuje Kupujícímu záruku za jakost dodaného přístroje dle čl. 3.1. Smlouvy ve výši min. **24 měsíců**.
- 7.4. Prodávající se poskytnutím záruky zavazuje, že dodaný přístroj bude po celou záruční dobu způsobilý pro použití ke smlouvenému, jinak k obvyklému účelu, nebo že si zachová smlouvené, jinak obvyklé vlastnosti.
- 7.5. Záruční doba začíná běžet ode dne řádného předání a převzetí přístroje od Prodávajícího na základě řádně podepsaného předávacího protokolu dle čl. 6.3. Smlouvy.
- 7.6. Po celou záruční dobu bude Prodávající Kupujícímu poskytovat úplný a bezplatný záruční servis včetně dodávky potřebných náhradních dílů. Jsou vyloučeny jakékoli platby ze strany Kupujícího spojené s komplexním záručním servisem. Součástí záruky za jakost je též provádění bezpečnostní technické kontroly (BTK) podle zákona č. 268/2014 Sb. a zákona č. 89/2021 Sb., v platném znění, a to v intervalech určených výrobcem přístroje.
- 7.7. Poskytovaná záruka za jakost se nevztahuje na vady, které vzniknou neoprávněným zásahem do přístroje Kupujícím nebo třetí stranou, škodní událostí nemající původ ve výrobku, nesprávným skladováním po jeho předání Kupujícímu, nesprávnou údržbou či užíváním, neplněním technických podmínek pro jeho provoz nebo které vzniknou neautorizovanou opravou, úpravou či jinou změnou výrobku.
- 7.8. Kupující je povinen ohlásit vady Prodávajícímu neprodleně poté, co je zjistí, a to písemně kontaktní osobě Prodávajícího uvedené ve čl. 11.4. Smlouvy. Uznána bude také reklamáce odeslaná Kupujícím v poslední den záruční lhůty. V písemné reklamaci musí být vady popsány a uvedeno, jak se projevují.
- 7.9. Prodávající se zavazuje v záruční době nastoupit k odstranění vad bezodkladně, nejpozději do 24 hodin ode dne nahlášení vady Kupujícím, nebude-li mezi smluvními stranami dohodnuto jinak. Okamžik nahlášení vady Kupujícím se považuje za uplatnění vady vůči Prodávajícímu. Bude-li to přípustět charakter vady, je Prodávající povinen odstranit vadu v místě plnění. V opačném případě ji Prodávající odstraní ve své provozovně.
- 7.10. Záruční opravy provede Prodávající bezplatně a bezodkladně s ohledem na druh vady přístroje. Prodávající je povinen odstranit závadu a uvést zboží do provozu nejpozději do 48 hodin od příjezdu servisního technika na místo plnění, nebude-li dohodnuto jinak. Lhůta je dodržena též v případě, pokud Prodávající zapůjčí Kupujícímu po dobu opravy náhradní zboží, jehož funkčnost bude plně srovnatelná se zbožím opravovaným. Pokud nebude závada do 48 hodin odstraněna, bude dodáno náhradní odpovídající zařízení až do odstranění závady, jinak je v prodloužení.
- 7.11. V této souvislosti bere Prodávající na vědomí, že k odstranění vad může nastoupit v pracovní den v době od 8:00 hod do 16:00 hodin, nebude-li mezi smluvními stranami dohodnuto jinak.
- 7.12. O odstranění reklamované vady sepíše smluvní strany protokol, ve kterém potvrdí odstranění vady. Záruční doba se prodlužuje o dobu, která uplyne ode dne uplatnění reklamované vady do dne odstranění této vady.

- 7.13. Reklamací může Kupující uplatnit nejpozději do posledního dne záruční doby. Prokáže-li se ve sporných případech, že Kupující reklamoval neoprávněně, nahradí Kupující Prodávajícímu náklady vzniklé v souvislosti s odstraněním vad.
- 7.14. Smluvní strany se výslovně dohodly, že vyměněné a nahrazené vadné díly se stávají majetkem Prodávajícího.
- 7.15. Pro uplatnění práv z vadného plnění podle § 2099 a násl. OZ se při reklamaci použijí obdobně ustanovení čl. 7.1., 7.2., 7.8. (bez druhé věty), 7.9., 7.10., 7.11., 7.12., 7.14. Smlouvy.
- 7.16. Vadou se rozumí odchylka v množství, jakosti a provedení předmětu koupě (přístroje), jež určuje tato Smlouva nebo obecně závazné právní předpisy. Prodávající odpovídá za vady zjevné, skryté i právní, které má přístroj v době jeho předání Kupujícímu a dále za ty, které se na přístroji vyskytnou v záruční době. Právo Kupujícího z vadného plnění zakládá vada, kterou má přístroj při přechodu nebezpečí škody na Kupujícího, byť se projeví až později. Právo Kupujícího založí i později vzniklá vada, kterou Prodávající způsobil porušením své povinnosti.
- 7.17. Kupující je povinen přístroj zkontrolovat bezprostředně po jeho převzetí tak, aby zjistil vady, které je možné zjistit při vynaložení odborné péče. Zjevné kvalitativní a kvantitativní vady musí být oznámeny při převzetí přístroje za účasti zástupce nebo dopravce Prodávajícího, který tuto skutečnost potvrdí. Kupující při oznámení vady, nebo bez zbytečného odkladu po oznámení vady, zvolí postup v souladu s § 2106 odst. 1 OZ. Za podstatnou vadu se považují i vady v dokladech, jež jsou nutné k převzetí a k užívání přístroje, jakož i v dalších dokladech stanovených ve Smlouvě.
- 7.18. Práva z vadného plnění a záruky za jakost musí být uplatněna v písemné formě na místě při převzetí přístroje anebo prostřednictvím e-mailu, včetně popisu vady. Prodávající je povinen potvrdit přijetí tohoto oznámení obratem. V režimu práv z vadného plnění Prodávající vyřídí oznámení způsobem, který Kupující zvolí v souladu s § 2106 odst. 1 OZ. Pokud v rámci uplatnění práv z vadného plnění Prodávající vadu neodstraní, má Kupující právo požadovat přiměřenou slevu z kupní ceny či od této Smlouvy odstoupit.

8 OSTATNÍ USTANOVENÍ

- 8.1. Prodávající je povinen spolupůsobit při výkonu finanční kontroly podle zákona č. 320/2001 Sb., o finanční kontrole, v platném znění. Prodávající na vyzvání a ve spolupráci s Kupujícím (zadavatelem) poskytne kontrolnímu orgánu jakékoliv dokumenty vztahující se k realizaci veřejné zakázky a předmětu Smlouvy, podá potřebné informace a umožní vstup do svého sídla nebo jakýchkoli dalších prostor a pozemků souvisejících s realizací veřejné zakázky. Prodávající poskytne na výzvu kontrolnímu orgánu své daňové účetnictví nebo daňovou evidenci k nahlédnutí v rozsahu, který souvisí s veřejnou zakázkou či s plněním Smlouvy. Prodávající je dále povinen provést v požadovaném termínu, rozsahu a kvalitě opatření k odstranění kontrolních zjištění, o čemž bezodkladně informuje kontrolní orgán a Kupujícího. Kontrolními orgány se rozumí osoby pověřené ke kontrole Evropskou komisí, Evropským účetním dvorem, Nejvyšším kontrolním úřadem, Ministerstvem financí ČR, jakož i dalšími orgány oprávněnými k výkonu kontroly. Prodávající poskytne potřebnou součinnost v případě kontroly VZ a projektu ze strany operačního programu. Prodávající je v této souvislosti povinen uchovávat veškerou dokumentaci související s realizací projektu včetně účetních dokladů minimálně do 10 let od finančního ukončení projektu. Prodávající je povinen v této lhůtě poskytovat požadované informace a dokumentaci související s realizací projektu (předmětu Smlouvy) zaměstnancům nebo zmocněncům pověřených orgánů (CRR, MMR, MF, EK, EÚD, NKÚ, příslušný orgán finanční správy, oprávněné orgány státní správy) a je povinen vytvořit výše uvedeným osobám podmínky k provedení kontroly vztahující se k realizaci projektu a poskytnout jim při provádění kontroly součinnost.

- 8.2. Po předání přístroje provede Prodávající úvodní základní zaškolení Kupujícího k obsluze přístroje v potřebném rozsahu, a to nejpozději do skončení technického testování ve čl. 6.3. Smlouvy. Následně Prodávající zajistí po předchozí žádosti Kupujícího další školení pro pověřené zaměstnance Kupujícího v potřebném rozsahu. Prodávající současně zaškolí určené zaměstnance Kupujícího tak, aby byli následně schopni samostatně proškolovat pracovníky Kupujícího k obsluze zařízení. Po provedení zaškolení (instruktáže) Prodávající o tomto vyhotoví dokumentaci, kterou předá Kupujícímu k archivaci. Kupující může o provedení následného školení požádat nejpozději do konce záruční doby přístroje.
- 8.3. Prodávající je povinen k plnění této Smlouvy využít pouze těch poddodavatelů, které uvedl v nabídce na veřejnou zakázku dle čl. 2.1. Smlouvy. Změna poddodavatele je možná jen s předchozím písemným souhlasem Kupujícího. Pokud se jedná o změnu poddodavatele prokazujícího kvalifikaci, musí Prodávající doložit s oznámením veškeré kvalifikační doklady nového poddodavatele. Prodávající s předstihem písemně oznámí Kupujícímu plánovanou změnu technika uvedeného ve čl. 11.4. Smlouvy. Před zahájením činnosti nového technika poskytne Prodávající Kupujícímu originál nebo ověřenou kopii certifikátu na provádění obsluhy přístrojů od nového technika, příp. další doklady. Nový technik bude oprávněn vykonávat činnost pouze s písemným souhlasem oprávněného zástupce Kupujícího.
- 8.4. V případě, že se Prodávající při plnění této Smlouvy dostane do kontaktu s osobními či citlivými údaji, zejména s počítačovými daty v dodaném přístroji a IT systému Kupujícího, je povinen o nich zachovávat naprostou mlčenlivost, a to i po ukončení této Smlouvy. Prodávající je povinen zpracovávat osobní a citlivé údaje pouze v rozsahu nezbytném pro plnění povinností vyplývajících z této Smlouvy.
- 8.5. Kupující jako správce ve smyslu zákona č. 110/2019 Sb., o zpracování osobních údajů, v platném znění, poskytuje Prodávajícímu jako zpracovateli oprávnění zpracovat osobní a citlivé údaje pouze za účelem řádného plnění této Smlouvy.
- 8.6. Pokud je součástí předmětu Smlouvy dodávka softwarových produktů, pak Prodávající vyhrazuje Kupujícímu časově neomezené, nikoliv výhradní a přenosné právo užívat tyto softwarové produkty a zařízení, se kterým byly dodány, v nezměněné formě a pro stanovené účely. Úplata za užívání software je zahrnuta v kupní ceně.

9 SANKCE

- 9.1. V případě prodlení Prodávajícího se splněním jeho závazku z této Smlouvy, nepředá-li přístroj ve lhůtě dle čl. 6.1. Smlouvy, zaplatí Prodávající Kupujícímu smluvní pokutu ve výši 0,05 % kupní ceny bez DPH dle čl. 4.1. Smlouvy za každý započatý den prodlení.
- 9.2. Nenastoupí-li Prodávající k opravě ve lhůtě dle čl. 7.9. Smlouvy nebo v jiné dohodnuté lhůtě, zaplatí Kupujícímu smluvní pokutu ve výši 0,01 % kupní ceny bez DPH za každý započatý den prodlení. To neplatí, pokud je včas zapůjčen náhradní přístroj podle čl. 7.10. Smlouvy.
- 9.3. Pokud Prodávající neprovede řádně opravu ve lhůtě podle čl. 7.10. Smlouvy, zaplatí Kupujícímu smluvní pokutu ve výši 0,03 % kupní ceny bez DPH za každý započatý den prodlení.
- 9.4. Neprovede-li Prodávající školení v souladu se čl. 8.2. Smlouvy, zaplatí Kupujícímu smluvní pokutu ve výši 0,01 % kupní ceny bez DPH za každé nesplnění povinnosti.
- 9.5. Jestliže v případě změny kvalifikačního poddodavatele Prodávající nepředloží požadované doklady ve lhůtě stanovené ve čl. 8.3. Smlouvy, zaplatí Kupujícímu smluvní pokutu ve výši 0,01 % kupní ceny bez DPH za každý započatý den prodlení s dodáním dokladů.

- 9.6. Změní-li Prodávající odbornou osobu dle čl. 11.4. Smlouvy bez písemného souhlasu Kupujícího, zaplatí Kupujícímu smluvní pokutu ve výši 0,01 % kupní ceny bez DPH za každé zjištěné porušení.
- 9.7. Nezajistí-li Prodávající dodržování pracovněprávních předpisů podle čl. 2.6 Zadávací dokumentace veřejné zakázky uvedené ve čl. 2.1. Smlouvy, zaplatí Kupujícímu smluvní pokutu ve výši 0,01 % kupní ceny bez DPH za každé zjištěné porušení.
- 9.8. Pokud bude zjištěno, že dodaný přístroj obsahuje škodlivé látky, jak je specifikováno ve čl. 2.6 Zadávací dokumentace veřejné zakázky uvedené ve čl. 2.1. Smlouvy, zaplatí prodávající Kupujícímu smluvní pokutu ve výši 0,05 % kupní ceny bez DPH za každý zjištěný případ.
- 9.9. Je-li Kupující v prodlení s úhradou faktury, zaplatí Prodávajícímu smluvní pokutu ve výši 0,01 % kupní ceny bez DPH za každý započatý den prodlení s úhradou faktury.
- 9.10. Souhrn všech smluvních pokut nárokových na Prodávajícím nepřekročí 80 % kupní ceny bez DPH.
- 9.11. Strana povinná musí uhradit straně oprávněné smluvní pokutu, a to na účet ve čl. 1 Smlouvy nejpozději do 15 kalendářních dnů ode dne obdržení příslušného vyúčtování od druhé smluvní strany.
- 9.12. Zaplacení smluvní pokuty nemá vliv na trvání závazků, které vyplývají ze Smlouvy. Nárok na zaplacení smluvní pokuty trvá i v případě ukončení Smlouvy. Při porušení několika povinností lze nárokovat více smluvních pokut vedle sebe.
- 9.13. Po zaplacení smluvních pokut dle této Smlouvy není dotčen nárok Kupujícího na náhradu škody v částce převyšující zaplacenou smluvní pokutu.

10 UKONČENÍ SMLOUVY

- 10.1. Tato Smlouva může být ukončena:
 - a) splněním této Smlouvy,
 - b) písemnou dohodou smluvních stran,
 - c) odstoupením od Smlouvy z důvodů stanovených v této Smlouvě nebo zákonem.
- 10.2. Od této Smlouvy může smluvní strana odstoupit pro podstatné porušení smluvní povinnosti druhou stranou. Za podstatné porušení smluvní povinnosti se zejména považuje:
 - a) na straně Prodávajícího, jestliže přístroj nebude řádně dodán v dohodnutém termínu tak, aby Prodávajícímu vzniklo právo na úhradu kupní ceny vystavením příslušné faktury,
 - b) na straně Prodávajícího, jestliže přístroj neobstojí v technickém testování podle čl. 6.3. Smlouvy,
 - c) na straně Prodávajícího, jestliže přístroj nebude mít vlastnosti deklarované Prodávajícím v této Smlouvě či vlastnosti z této Smlouvy vyplývající, zejména bude-li dodáno zboží s nevyhovujícími technickými parametry požadovanými Kupujícím,
 - d) na straně Prodávajícího, jestliže neodstraní závadu do 30 dnů ode dne, kdy byl na ni Kupujícím prokazatelně upozorněn, nebo ji neodstraní v dodatečně přiměřené lhůtě,
 - e) na straně Prodávajícího, jestliže ve své nabídce v rámci veřejné zakázky dle čl. 2.1. Smlouvy uvedl informace nebo doklady, které neodpovídají skutečnosti a měly nebo mohly mít vliv na výsledek zadávacího řízení,
 - f) na straně Prodávajícího, jestliže bude zahájeno insolvenční řízení u Prodávajícího,

- g) na straně Kupujícího nezaplacení kupní ceny ve lhůtě delší 60 dní po dni splatnosti příslušné faktury.
- 10.3. Odstoupení od této Smlouvy musí smluvní strana učinit písemně, bez zbytečného odkladu poté, co se o porušení dověděla. Účinky odstoupení od Smlouvy nastanou dnem, kdy bude písemné odstoupení doručeno druhé straně.
- 10.4. V případě odstoupení od této Smlouvy jsou smluvní strany povinny vypořádat své vzájemné závazky a pohledávky stanovené v zákoně nebo v této Smlouvě, a to do 30 dnů od právních účinků odstoupení, nebo v dohodnuté lhůtě. Odstoupením od Smlouvy se závazek zrušuje od počátku.
- 10.5. V případě odstoupení od této Smlouvy Kupujícím pro podstatné porušení smluvní povinnosti Prodávajícím, je Prodávající povinen uhradit Kupujícímu případnou vzniklou majetkovou i nemajetkovou újmu.
- 10.6. Kupující si vyhradil v zadávacích podmínkách veřejné zakázky, konkrétně v čl. 2.5 Zadávací dokumentace, změnu závazku podle § 100 odst. 1 ZZVZ, kdy je oprávněn prodloužit dodací lhůtu v případě závažných okolností o dobu trvání překážky, nejdéle však o 30 kalendářních dnů, navýšit kupní cenu v případě změny sazby DPH v daňových předpisech a prodloužit předpokládaný termín dodání, z důvodů průtahů v zadávacím řízení.
- 10.7. Kupující si vyhradil v zadávacích podmínkách veřejné zakázky, konkrétně v čl. 2.5 Zadávací dokumentace, změnu závazku podle § 100 odst. 2 ZZVZ, kdy je oprávněn v případě předčasného ukončení této Smlouvy uzavřít novou smlouvu s dodavatelem, který se umístil další v pořadí.

11 KOMUNIKACE

- 11.1. Veškerá sdělení či jiná jednání smluvních stran podle této Smlouvy budou adresovány níže uvedeným zástupcům smluvních stran, a to v českém jazyce.
- 11.2. Komunikace bude probíhat písemně prostřednictvím e-mailu nebo listinnou formou, výjimečně datovou schránkou. Dokumenty zásadní povahy jako (žádost, upozornění, protokol, odstoupení apod.) budou podepsány zaručeným elektronickým podpisem, resp. vlastnoručním podpisem zástupce smluvní strany. Ústní komunikace se přípouští v případě formálních záležitostí, dále nesnese-li situace odkladu za podmínky, že poté bude bezodkladně zasláno písemné podání.
- 11.3. Elektronická písemnost je doručena následující den po odeslání e-mailu, nepotvrdí-li adresát doručení dříve. Listinné podání je doručeno okamžikem převzetí ze strany zástupce smluvní strany nebo na základě pravidel poskytovatele poštovních služeb. Zpráva zasílaná prostřednictvím datové schránky je doručena okamžikem, kdy se zástupce smluvní strany do datové schránky přihlásí.
- 11.4. Prodávající pověřuje komunikací ve věcech plnění této Smlouvy následující osoby:

Smluvní a zásadní záležitosti

Jméno:

E-mail:

Tel.:

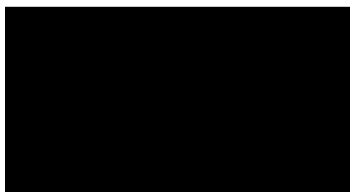

Technické a provozní záležitosti, osoba odpovědná za provádění záručního servisu

Jméno:

E-mail:

Tel.:

11.5. Kupující pověřuje komunikací ve věcech plnění této Smlouvy následující osoby:

Smluvní a zásadní záležitosti

Jméno:

E-mail:

Tel.:

Provozní a administrativní záležitosti

Jméno:

E-mail:

Tel.:

12 ZÁVĚREČNÁ USTANOVENÍ

- 12.1. Smlouva nabývá platnosti dnem podpisu oběma smluvními stranami a účinnosti okamžikem uveřejnění v registru smluv.
- 12.2. Smlouva se řídí českým právem, konkrétně příslušnými ustanoveními OZ. Jakýkoli spor vzniklý z této Smlouvy bude spadat do soudní pravomoci českého soudu místně příslušného dle sídla Kupujícího.
- 12.3. Smlouva je uzavřena v elektronické podobě.
- 12.4. Smlouvu lze měnit či doplňovat pouze písemnými očíslovanými dodatky, které budou opatřeny podpisy smluvních stran.
- 12.5. Smluvní strany souhlasí, že tato Smlouva včetně příloh a případných dodatků bude uveřejněna v registru smluv s odkazem na profil Kupujícího (zadavatele) v elektronickém nástroji E-ZAK. Kupující zajistí uveřejnění Smlouvy v registru smluv ve stanovené lhůtě.
- 12.6. Nastane-li skutečnost, která brání plnění této Smlouvy, oznámí to příslušná smluvní strana bezprostředně druhé straně s návrhem na zahájení jednání.
- 12.7. Pokud by některé ustanovení Smlouvy bylo shledáno neplatným či nevykonatelným, ostatní ustanovení zůstávají nedotčena.
- 12.8. Nedílnou součástí Smlouvy je následující příloha:
Příloha č. 1 – Technická specifikace (včetně přílohy – dokument *STOD Technická specifikace část 9*)
- 12.9. Smluvní strany prohlašují, že souhlasí s obsahem této Smlouvy, která byla sepsána určitě, srozumitelně, na základě jejich svobodné vůle, a na důkaz toho připojují své podpisy.

V Kutné Hoře

Ve Stodu

**Ing.
Robert
Ludvík** Digitálně
podepsal Ing.
Robert Ludvík
Datum:
2023.03.10
12:43:48 +01'00'

Ing. Robert Ludvík
jednatel
RADIX CZ s.r.o.

za Prodávajícího

**Ing. Zdeněk
Švanda** Digitálně podepsal
Ing. Zdeněk Švanda
Datum: 2023.03.13
11:53:55 +01'00'

Ing. Zdeněk Švanda
předseda představenstva
Stodská nemocnice a.s.

**Mgr. Daniel
Hajšman** Digitálně
podepsal Mgr.
Daniel Hajšman
Datum: 2023.03.13
08:38:47 +01'00'

Mgr. Daniel Hajšman
člen představenstva
Stodská nemocnice a.s.

za Kupujícího

TECHNICKÁ SPECIFIKACE			
NÁZEV VEŘEJNÉ ZAKÁZKY			
ZDRAVOTNICKÉ PŘÍSTROJE PRO STODSKOU NEMOCNICI, A.S. - OPERAČNÍ TECHNIKA			
ČÁST VEŘEJNÉ ZAKÁZKY			
Část 9 - Instrumentárium pro laparoskopii			
ZADAVATEL			
Název zadavatele:	Stodská nemocnice, a.s.		
Sídlo:	Hradecká 600, Stod, 333 01	IČO:	263 610 86
Statutární zástupce:	Mgr. Jaroslav Šíma, MBA, předseda představenstva, MUDr. Petr Hubáček, MBA, LL.M., místopředseda představenstva, MUDr. Iva Pešková, člen představenstva		
Druh VZ:	dodávky	Režim VZ:	nadlimitní
		Druh řízení:	otevřené řízení
DODAVATEL			
Název dodavatele:	RADIX CZ s.r.o.		
Sídlo:	Čáslavská 231, 284 01 Kutná Hora		26774321
Statutární zástupce:	Ing. Robert Ludvík, jednatel spol.	Kontaktní osoba:	
POKYNY K VYPLNĚNÍ TECHNICKÉ SPECIFIKACE			
<p>- V souladu se čl. 5.3 Zadávací dokumentace dodavatel vyplní tabulku níže v pravém vyznačeném sloupci. Ve druhém sloupci zleva zadavatel specifikoval parametry požadovaného přístroje, počet kusů, délku záruky a další požadavky.</p> <p>- V úvodu pravého sloupce dodavatel vybere ANO nebo NE podle toho, zda nabízený přístroj (zařízení, zboží) komplexně splňuje požadavky zadavatele. Také u každého řádku, ve kterém je v levém sloupci stanoven požadovaný parametr, dodavatel v příslušném pravém sloupci doplní ANO nebo NE, zda je požadavek splněn a napíše konkrétní nabízený parametr (je-li to možné). V případě zatřetí „NE“ bude dodavatel vyloučen ze zadávacího řízení. To platí i v případě, pokud některý parametr nebude vyhovovat nebo nebude objasněn.</p> <p>- Dodavatel dále vyplní v pravém sloupci název nabízeného přístroje (zařízení, zboží), sériové číslo a název výrobce. Jestliže se jedná o parametry zvláštní nebo nad stanovený minimální (příp. maximální) rozsah, dodavatel je blíže specifikuje.</p> <p>- Dodavatel je oprávněn nabídnout zboží s jinými parametry za podmínky, že se jedná o parametry objektivně lepší, resp. srovnatelně výhodnější než základní vymezení zadavatele. Méně výhodný parametr se považuje za nesplnění požadavku, ledaže se vejde do přípustné odchylky nebo se jedná o číselný přepis, který bude objasněn.</p> <p>- K doplnění specifikace dodavatel předloží v nabídce související dokumenty (výrobní listy, prohlášení o shodě, certifikáty), požadované v této příloze, popř. v Zadávací dokumentaci. Bude-li výrobní list nebo obdobný dokument v cizím jazyce, předloží dodavatel jeho prostý překlad v českém jazyce.</p> <p>- Není přípustné měnit strukturu tabulky v této příloze. Za nesplnění zadávacích podmínek bude považováno slučování, vypouštění, doplňování nebo jiná úprava stanovených položek, pokud by mohla mít za následek neporovnatelnost nabídek.</p> <p>- Zadavatel je oprávněn požadovat upřesnění a doplnění technické specifikace, kterou zpracoval dodavatel. V případě pochybnosti si může zadavatel ověřit údaje jiným způsobem, například ze strany externích odborníků.</p>			
TECHNICKÁ SPECIFIKACE			
TECHNICKÁ SPECIFIKACE ZADAVATELE			VLASTNÍ SPECIFIKACE NABÍZENÉHO ZBOŽÍ OD DODAVATELE
NÁZEV PŘÍSTROJE/ZAŘÍZENÍ/ZBOŽÍ	Počet kusů	Záruka v měsících	Nabízený přístroj/zařízení/zboží komplexně splňuje požadavky zadavatele:
1 Instrumentárium pro laparoskopii	1	24	ANO
Závazná specifikace zadavatele: Instrumentárium pro laparoskopii - musí být, umět, obsahovat následující technické parametry:			Název: Instrumentárium pro laparoskopii Sériové číslo: Bude doplněno na dodacím listě Výrobce: Karl STORZ, MEDICON, ERMIS DODAVATEL KE KAŽDÉMU PARAMETRU DOPLNÍ ANO ČI NE, ZDA NABÍZENÉ ZBOŽÍ SPLŇUJE POŽADAVEK A NAPIŠE KONKRÉTNÍ NABÍZENÝ PARAMETR (JE-LI TO RELEVANTNÍ)
Instrumentárium pro laparoskopii	ks		
Scherback/sada/-rukojeř délka 19cm, závaží 400g,zrcadla rozměry-80x30mm,85,35mm,90x40mm	1 ANO		
Přední zrcadlo/KRISTELLER/-rozměry 80x25mm	1 ANO		
Zadní zrcadlo/KRISTELLER/-rozměry 75x30mm	1 ANO		
Americké kleště/Schroeder/-délka 25cm	2 ANO		
Sonda děložní/Sims/-délka 32cm, ohebná	1 ANO		
Držátko skalpelových čepelek-č.4,délka 13,5cm	1 ANO		
Držátko skalpelových čepelek-č.3,délka 12,5cm	1 ANO		
Pinzeta chirurgická-délka 18cm,1x2 zuby	1 ANO		
Pinzeta chirurgická-délka 14,5cm,1x2 zuby	1 ANO		
Peán/Rochester/-délka 16cm,rovné branže	2 ANO		
Kocher/Rochester-Ochsner/-délka 16cm,rovné branže	2 ANO		
Kocher/Rochester-Ochsner/-délka 20cm,rovné branže	2 ANO		
Tamponové kleště/Foerster/-délka 24cm, rovné,okénkové	2 ANO		
Nůžky hrotnatotupé-délka 23cm , branže mírně zahnuté	1 ANO		
Nůžky hrotnatotupé-délka 14cm,branže mírně zahnuté	1 ANO		
Hák/Langenbeck/-délka 21cm,rozměry 14x28mm	2 ANO		
Optika HOPKINS®II, úhel 0°, průměr 10 mm, délka pracovní části 31 cm	2 ANO		
Optika HOPKINS®II, úhel 30°, průměr 10 mm, délka pracovní části 31 cm	2 ANO		
Světlovodný kabel k 10mm optice,délka 300mm,průměr 4,8mm	4 ANO		
Trokar/KOMPLET/-průměr 11mm, délka kanyly 10,5cm, hladký, s multifunkčním ventilem,s insuflací ,kovový,včetně bodce-distální konec ve tvaru pyramidy-průměr 11mm	3 ANO		

Trokar-průměr 5,5mm, délka těla kanyly 95mm, hladký, s automatickým ventilem/kovový, s insuflac	2	ANO
Bodec ostrý/ve tvaru trojúhelníku/-průměr 5,5mm,délka 170mm	2	ANO
Redukce překlápěcí-10/5mm	1	ANO
Dlouhá redukce-kovová, trubicová, 11/5mm	1	ANO
Veressova insuflační jehla -průměr 2,1mm,délka 130mm	1	ANO
Veressova insuflační jehla -průměr 2,1mm,délka 150mm	1	ANO
Punkční jehla-průměr jehly 1,6mm,délka 36cm,průměr nástroje 5mm	1	ANO
Sací a irigační rukojeť s ovládacím kohoutem/kovová/	1	ANO
Sací a irigační kanyla, 10mm, 360 mm, s 8x4 otvory	1	ANO
Sací a irigační kanyla, 5mm, 360 mm, s 4x4 otvory	1	ANO
Cohen/vaginální kanyla/	1	ANO
ENDO CLINCH okénkový grasperatraumatický, hrubě vroubkovaný, ø 5mm, 360 mm, délka branží 24mm, rukojeť s vypínatelnou aretací	2	ANO
Grasper REDDICK-OLSEN atraumatický, ø 5mm, 360 mm, délka branží 13mm, jemné zoubky, obě čelisti aktivní, rukojeť s vypínatelnou aretací	2	ANO
Nužky Metzenbaum, ø 5mm, 360 mm, délka branží 15mm, rukojeť bez aretace s opěrkou pro prst, s pinem pro monopólní pálení, celotočité	2	ANO
Nužky/se zoubky/, ø 5mm, 360 mm, délka branží 20mm, rukojeť bez aretace s opěrkou pro prst, s pinem pro monopólní pálení, celotočité	2	ANO
Jehlec-průměr 5mm,délka 33cm, rovné branže, rovná rukojeť, uvolnění ráčny na otvírání branží na pravé straně, celokovový/tvrdokov/	1	ANO
Bipolární grasper/kleště/okénkové-průměr 5mm,délka 36cm, na distálním konci ochranná keramika, branže jemné zoubky, obě aktivní, rukojeť bez aretace s pinem pro bipolární pálení	3	ANO
Sterilizační konjener/hliníkový/-vana, rozměry 585x274x248mm, červené úchyty	1	ANO
Sterilizační víko ventilový systém/bezúdržbový/, rozměry: 588x278mm, červené víko	1	ANO
Nerezové síto do kontejneru 540 x 255 x 100	1	ANO
U všech číselně vyjádřených parametrů je tolerance +/- 10%.		Přílohy: STOD Technická specifikace část 9
		V Kutné Hoře

ČÁST 9

- SCHERBACK/ rukojeť/ SCHERBACK/závaží 400g/



- SCHERBACK zrcadlo 80x 30mm
- SCHERBACK zrcadlo 85x 35mm
- SCHERBACK zrcadlo 90x 40mm



52.28.61 80 x 30 mm
52.28.62 85 x 35 mm
52.28.63 90 x 40 mm
Scherback

- KRISTELLER přední zrcadlo 80x 25mm
- KRISTELLER zadní zrcadlo 75x 30mm



52.24.10* # 0 – 70 × 15 mm
52.24.11 # 1 – 70 × 27 mm
52.24.12 # 2 – 75 × 30 mm
52.24.13 # 3 – 90 × 36 mm
 18 cm – 7¹/₈"
Kristeller

52.24.20* # 0 – 75 × 10 mm
52.24.21 # 1 – 75 × 23 mm
52.24.22 # 2 – 80 × 25 mm
52.24.23 # 3 – 100 × 32 mm
 18 cm – 7¹/₈"



- Schroeder tenaculum kleště
- délka 25 cm
 - jednozubý



➤ Děložní sonda SIMS

- tvarovatelná
- délka 32 cm



52.40.01

biegsam
malleable
maleable
malléable
malleabile

- Násadka na skalpel č.3
 - rukojeť o délce 12,5cm
- Násadka na skalpel č.4
 - rukojeť o délce 13,5cm

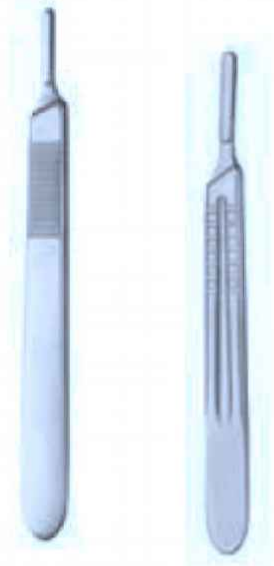

- Chirurgická pinzeta
 - standardní 1 x 2 zuby
 - délka 14,5 cm
- Chirurgická pinzeta
 - standardní 1 x 2 zuby
 - délka 18cm

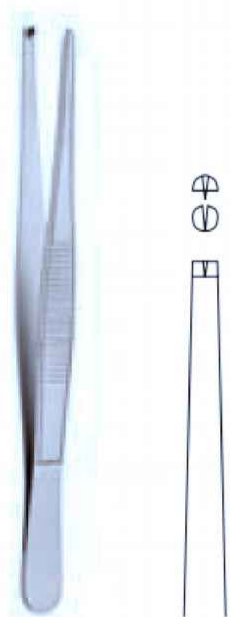

- PEAN Rochester
 - Rovné branže
 - délka 16,0 cm



Rochester-Pean

- KOCHER-OCHSNER
 - kleště, rovné, 1x2 zuby
 - délka 16,0 cm



Rochester-Ochsner



- Tamponové kleště /FOERSTER/
 - délka 24 cm
 - rovné, okénkové



Foerster



- Chirurgické nůžky
- hrotnatotupé
 - délka 23cm
 - Branže mírně zahnuté

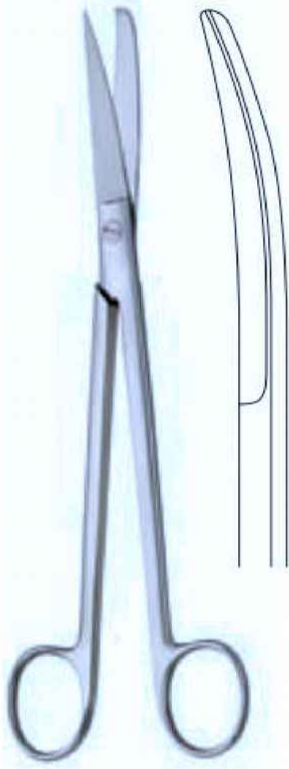

- Chirurgické nůžky
 - Hrotnatotupé
 - délka 14cm
 - Branže mírně zahnuté

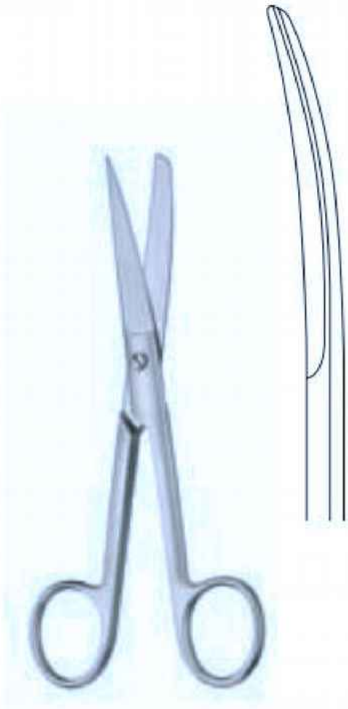

- Hák LANGENBECK
- Rozměry 14x28mm
 - délka 21cm



21 cm – 8¼"
Langenbeck

➤ Trokar /KOMPLET/

- průměr 11,0mm
- délka 105mm
- s multifunkčním ventilem
- tělo hladký
- včetně bodce ve tvaru trianglu

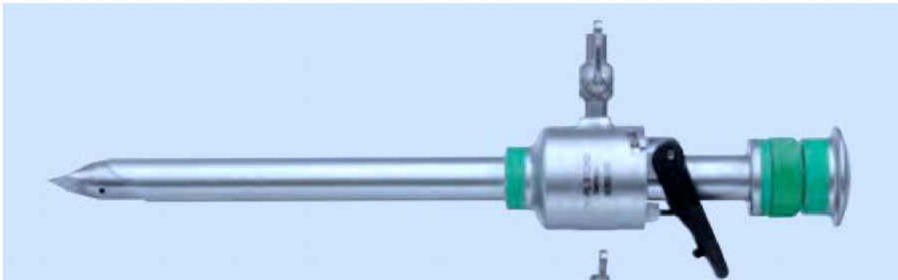

➤ Trokar /KOMPLET/

- průměr 5,5mm
- délka 98mm
- s kovovým multifunkčním ventilem
- tělo závitový
- včetně bodce ve tvaru trianglu/délka 170mm,průměr 5,5mm/

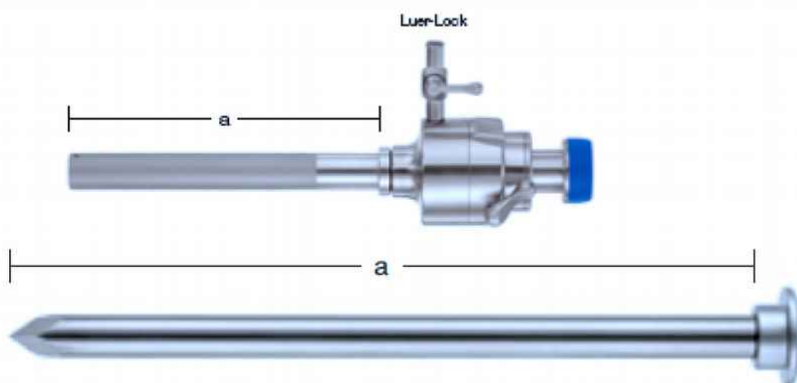

- Překlápěcí redukce
 - kovová z 10/5mm



- Dlouhá redukce
 - kovová, trubicová 11/5mm



- Veress jehla
 - Průměr 2,1mm
 - Délka 130mm

- Veress jehla
 - Průměr 2,1mm
 - Délka 150mm



- Koagulační a disekční monopolární elektroda
 - ve tvaru háčku, typ L
 - průměr 5mm
 - délka 36cm



- Punkční kanyla
 - průměr 5mm
 - délka 36cm
 - distální konec o průměru 1,6mm



- Rukojeť s dvoucestným ventilem
 - pro použití nástroje o průměru 5mm

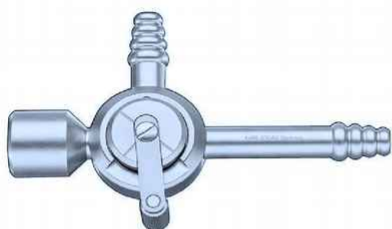

- Kanyla k proplachu a odsávání
 - průměr 10mm
 - délka 36cm
 - celokovová
 - distální konec s otvory 8x4



- Kanyla k proplachu a odsávání
 - průměr 5mm
 - délka 36cm
 - celokovová
 - distální konec s otvory 4x4



➤ COHEN vaginální kanyla



➤ ENDO CLINCH/okénkový/

- průměr 10mm
- délka 36cm
- složen ze 3 částí, celotočné
- plastová ručka s konektorem na koagulaci
- rukojeť s vypínatelnou aretací
- obě branže pohyblivé, zoubkované
- délka branží 24mm

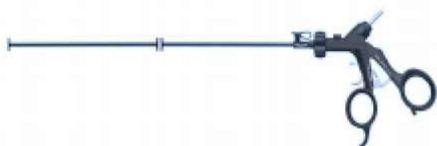

➤ Grasper/REDDICK-OLSEN/

- průměr 5mm
- délka 36cm
- složen ze 3 částí, celotočné
- plastová ručka s konektorem na koagulaci
- rukojeť s vypínatelnou aretací
- obě branže pohyblivé, délka branží 13mm
- branže jemné zoubky

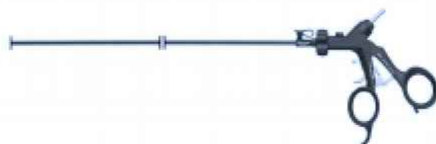

➤ Nůžky/Metzenbaum/

- průměr 5mm
- délka 36cm
- složen ze 3 částí
- plastová rukojeť s konektorem na monopolární koagulaci
- rotační
- obě branže pohyblivé, zahnuté
- délka branží 15mm



➤ Nůžky/se zoubky/

- průměr 5mm
- délka 36cm
- složen ze 3 částí
- plastová rukojeť s konektorem na monopolární koagulaci
- rotační
- obě branže pohyblivé, zahnuté
- délka branží 20mm

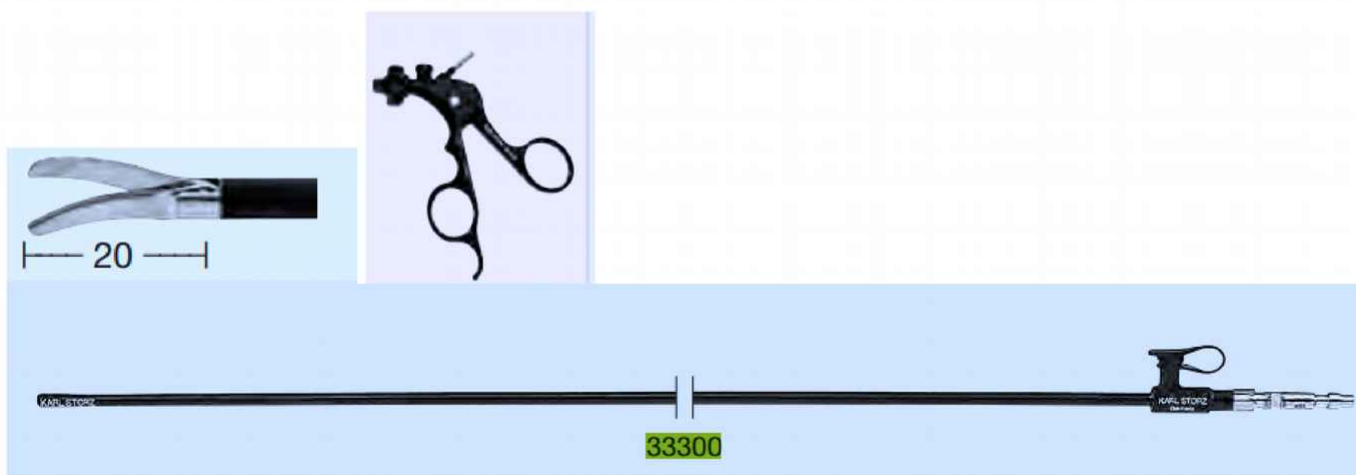

➤ Jehlelec

- průměr 5mm
- délka 33cm
- celokovový
- branže a rukojeť rovné/čelisti z tvrdokovu/

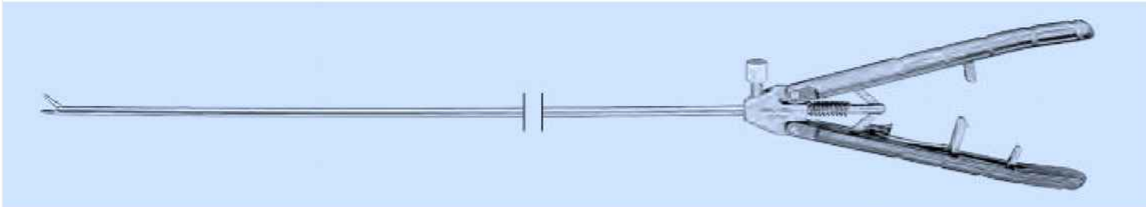

➤ Bipolární úchopové kleště

- průměr 5mm
- délka 36cm
- rotační
- složen ze 3 částí
- plastová rukojeť, s velkými opěrkami
- s konektorem na bipolární koagulaci
- obě branže pohyblivé
- délka branží 15mm, okénkové, jemné
- na distálním konci ochranná keramika



➤ Ventilové kontejnery

- velikost 585 x 274 x 248 mm
- ventilový filtrační systém nevyžadující údržbu
- červené úchyty /viz.obrázek z možného výběru/



Ventil System /
Valve System

- Nerezové síto do kontejneru
 - rozměry 540 x 255 x 100mm



es Geflecht

