

Rámcová dohoda na dodávky kancelářského nábytku

Číslo dohody kupujícího: SML2023019, č. j. SPCSS-01207/2023

Smluvní strany:

Státní pokladna Centrum sdílených služeb, s. p.

se sídlem: Na Vápence 915/14, 130 00 Praha 3
zapsán: v obchodním rejstříku vedeném Městským soudem pod sp. zn. A
76922
zastoupený: [REDACTED]
IČO: 03630919
DIČ: CZ03630919
bankovní spojení: [REDACTED]
[REDACTED] [REDACTED]
[REDACTED] [REDACTED]

(dále jen „kupující“)

na straně jedné

a

INTERIER TECH s.r.o.

se sídlem: Za Drahou 253, Liblice, 282 01 Český Brod – Liblice
zastoupen: [REDACTED]
IČO: 29058155
DIČ: CZ29058155
zapsán: v obchodním rejstříku vedeném Městským soudem v Praze, oddíl C,
vločka 163550
Bankovní spojení: [REDACTED]
[REDACTED] [REDACTED]

(dále jen „prodávající 1“)

na straně druhé

a

Artspect, a.s.

se sídlem: U plynárny 121/31, Michle, 140 00 Praha 4
zastoupen: [REDACTED]
IČO: 28123395
DIČ: CZ28123395
zapsán: v obchodním rejstříku vedeném Městským soudem v Praze, oddíl B,
vločka 18335
Bankovní spojení: [REDACTED]
[REDACTED] [REDACTED]

(dále jen „prodávající 2“)

na straně druhé

a

KANONA a.s.

se sídlem: Antala Staška 1859/34, Krč, 140 00 Praha 4
zastoupen: [REDACTED]
IČO: 04163664
DIČ: CZ04163664
zapsán: v obchodním rejstříku vedeném Městským soudem v Praze, oddíl B,
vločka 20718
Bankovní spojení: [REDACTED]
[REDACTED]

(dále jen „prodávající 3“)

na straně druhé

uzavírají na základě výsledků zadávacího řízení o veřejné zakázce s názvem „*Rámcová dohoda na dodávky kancelářského nábytku 2022 - 2025*“, v souladu s § 56 a násl. a § 131 a násl. zákona č. 134/2016 Sb., o zadávání veřejných zakázek, ve znění pozdějších předpisů (dále jen „**ZZVZ**“), a v souladu s § 1746 odst. 2 a § 2079 a násl. zákona č. 89/2012 Sb., občanský zákoník, ve znění pozdějších předpisů (dále jen „**občanský zákoník**“), tuto

r á m c o v o u d o h o d u
na dodávky kancelářského nábytku
(dále jen „**Rámcová dohoda**“)

1. Předmět Rámcové dohody

1. Předmětem Rámcové dohody je v souladu s § 131 odst. 1 ZZVZ úprava podmínek při zajištění dodávek nového kancelářského nábytku specifikovaného v Příloze č. 1 Rámcové dohody (dále též „**zboží**“) na základě dílčích kupních smluv (dále jen „**dílčí kupní smlouvy**“). Dílčí kupní smlouvy uzavírané na základě Rámcové dohody budou uzavírány bez obnovení soutěže mezi účastníky rámcové dohody ve smyslu § 132 odst. 3 písm. b) ZZVZ. Rámcová dohoda vymezuje veškeré podmínky plnění ve smyslu § 132 odst. 4 ZZVZ.
2. Předmětem plnění dílčích kupních smluv jsou dodávky zboží, a to včetně dopravy zboží do odběrného místa, umístění zboží do prostor kupujícího, montáže zboží, likvidace odpadů a obalového materiálu souvisejících se splněním jednotlivých dodávek (vše dohromady dále jako „**dodávka**“ či „**dodání**“).
3. Dílčí kupní smlouvy budou uzavírány postupem dle čl. 2. Rámcové dohody. Uzavřením dílčí kupní smlouvy se smluvní strany zavazují k jejímu splnění v souladu s podmínkami stanovenými touto Rámcovou dohodou. Smluvní strany nejsou oprávněny si v dílčí kupní smlouvě sjednat podstatné změny podmínek stanovených touto Rámcovou dohodou.
4. Rámcová dohoda je uzavřena na základě výsledků centralizované veřejné zakázky v zadávacím řízení „Rámcová dohoda na dodávky kancelářského nábytku 2022 – 2025“ ve věstníku VZ pod ev. č. XXX (dále jako „centrální veřejná zakázka“) zadávané centrálním zadavatelem pro zadavatele Česká republika – Ministerstvo financí, Česká republika - Generální finanční ředitelství, Česká republika - Generální ředitelství cel, Česká republika - Úřad pro zastupování státu ve věcech majetkových, Státní pokladna Centrum sdílených služeb, s. p. (dále jako „ostatní kupující“).

2. Způsob uzavření dílčí kupní smlouvy

1. Dílčí kupní smlouvy budou uzavírány na základě písemné výzvy kupujícího k poskytnutí plnění (dále také „**objednávka**“), která je návrhem na uzavření dílčí kupní smlouvy, a písemného potvrzení objednávky prodávajícím, které je přijetím návrhu dílčí kupní smlouvy. Kupující písemně vyzve prodávajícího 1 k přijetí objednávky. Objednávka bude obsahovat zejména údaje uvedené v odst. 6 tohoto článku Rámcové dohody. V případě, že prodávající 1 ve stanovené lhůtě písemně nepotvrdí objednávku dle věty první, může kupující vyzvat dalšího prodávajícího v pořadí (prodávající 2 až prodávající 3). Účinnost dílčí kupní smlouvy nastává dnem stanoveným touto dílčí smlouvou, jinak dnem jejího oboustranného písemného potvrzení, avšak účinnost dílčí kupní smlouvy, jejíž hodnota je vyšší než 50 000,- Kč bez DPH, nastává dnem jejího uveřejnění v registru smluv dle zákona č. 340/2015 Sb., o zvláštních podmínkách účinnosti některých smluv, uveřejňování těchto smluv a o registru smluv (zákon o registru smluv), ve znění pozdějších předpisů (dále jen „zákon o registru smluv“), nestanoví-li dílčí kupní smlouva datum pozdější.
2. Objednávku podepsanou osobou oprávněnou učinit objednávku za kupujícího doručí kupující prodávajícímu. Proávající je povinen objednávku písemně potvrdit a takto potvrzenou objednávku doručit neprodleně, nejpozději do 3 pracovních dnů následujících ode dne doručení objednávky prodávajícímu, zpět kupujícímu. V opačném případě je prodávající povinen kupujícímu písemně sdělit, že objednávku nepřijímá, a to ve lhůtě nejpozději do 3 pracovních dnů následujících ode dne doručení objednávky prodávajícímu. Proávající je oprávněn kupujícímu sdělit, že nepřijímá objednávku dle předchozí věty nejvýše třikrát po dobu trvání Rámcové dohody, když při každém dalším odmítnutí je kupující oprávněn uplatnit smluvní pokutu dle čl. 7 odst. 1 Rámcové dohody. Pokud nebude prodávajícím ve sjednané lhůtě doručena potvrzená objednávka nebo písemné sdělení o nepřijetí objednávky, platí, že dílčí kupní smlouva není uzavřena a kupující může písemně vyzvat k přijetí objednávky následujícího prodávajícího v pořadí.

3. Potvrzením objednávky prodávající vyjadřuje souhlas s obsahem objednávky, že nepožaduje její doplnění či upřesnění a jako takovou ji akceptuje. V případě, že objednávka nebude splňovat náležitosti dle odst. 6 tohoto článku Rámcové dohody, prodávající požádá neprodleně kupujícího o doplnění či upřesnění údajů. Pro potvrzení doplněné či upřesněné objednávky se obdobně použije postup dle odst. 2. tohoto článku Rámcové dohody.
4. Za potvrzení objednávky se považuje jen přijetí objednávky učiněné bez výhrad, dodatků a změn učiněné objednávky. Přijetí objednávky, kterým by docházelo ke změně objednávky, se považuje za odmítnutí objednávky.
5. Kupující je oprávněn vytvořit objednávku s použitím elektronických prostředků, prodávající je oprávněn potvrdit objednávku kupujícího s použitím elektronických prostředků. V takovém případě musí objednávka kupujícího i potvrzená objednávka prodávajícího obsahovat elektronický podpis oprávněné osoby ve smyslu zákona č. 297/2016 Sb., o službách vytvářejících důvěru pro elektronické transakce, ve znění pozdějších předpisů a ve spojení s nařízením EU č. 910/2014 o elektronické identifikaci a službách vytvářejících důvěru pro elektronické transakce na vnitřním trhu a zrušení směrnice 1999/93/ES.
6. Objedávka bude obsahovat zejména tyto náležitosti:
 - číslo objednávky,
 - odběrné místo kupujícího (stanovené dle Přílohy č. 2 Rámcové dohody),
 - identifikační údaje kupujícího a prodávajícího, včetně kontaktních osob kupujícího,
 - specifikaci zboží a jeho množství,
 - datum vystavení objednávky,
 - jméno a podpis oprávněné osoby učinit objednávku za kupujícího.

3. Jednotková cena a platební podmínky

1. Jednotkové ceny zboží jsou stanoveny Přílohami č. 4 Rámcové dohody za každého prodávajícího samostatně. Jednotkové ceny zboží jsou platné po celou dobu platnosti Rámcové dohody a jsou cenami konečnými a nepřekročitelnými. Ke změně jednotkových cen může dojít pouze za podmínek uvedených v čl. 3. odst. 2. Rámcové dohody. V jednotkových cenách jsou zahrnuty veškeré náklady prodávajícího související s realizací dílčí kupní smlouvy, tj. zejména cena zboží, náklady spojené s dodáním zboží do odběrného místa kupujícího, zaměřením, balné, umístění do prostor kupujícího, montáž, likvidace odpadů a obalového materiálu souvisejících se splněním jednotlivých dodávek zboží, pojistné a případná další rizika a vlivy, které by mohly mít vliv na cenu zboží.
2. Změna jednotkových cen zboží včetně DPH je možná pouze v následujících případech:
 - a) v případě, že v průběhu platnosti Rámcové dohody dojde ke změnám daňových předpisů, upravujících výši DPH; v takovém případě bude prodávající fakturovat DPH v sazbě platné v den zdanitelného plnění a tato změna ceny nebude smluvními stranami považována za podstatnou změnu Rámcové dohody a nebude proto pořizován dodatek k Rámcové dohodě;

- b) prodávající jsou oprávněni měnit jednotkové ceny k 1. dubnu kalendářního roku, poprvé v roce 2024, a to o výši průměrné roční míry inflace předchozího kalendářního roku vyhlášené Českým statistickým úřadem s tím, že upravené jednotkové ceny budou platné do dalšího oznámení prodávajícího o úpravě jednotkových cen dle tohoto ustanovení; základ jednotkových cen se navýší o průměrnou roční míru inflace předcházejícího kalendářního roku, ale pouze v případě, že prodávající úpravu jednotkových cen písemně oznámí do datové schránky prodávajícího nejpozději do 28. února příslušného kalendářního roku; součástí oznámení prodávajících o úpravě jednotkových cen budou aktuálně platné jednotkové ceny, vyjádření míry inflace a nové jednotkové ceny po započtení průměrné roční míry inflace předcházejícího kalendářního roku, a to včetně uvedení data účinnosti nových jednotkových cen od 1. dubna příslušného kalendářního roku; jednotkové ceny po započtení průměrné roční míry inflace předcházejícího kalendářního roku budou zaokrouhlovány matematicky na 2 desetinná místa; v případě, že prodávající neoznámí prodávajícímu změnu výše jednotkových cen do data uvedeného ve větě druhé písm. b) tohoto článku, nebudou v příslušném období jednotkové ceny měněny, a to ani v případě, že dojde k nárůstu průměrné roční míry inflace.
3. Kupující neposkytuje jakékoliv zálohy.
 4. Úhrada ceny bude provedena po řádném splnění předmětu dílčí kupní smlouvy na základě faktury vystavené prodávajícím a doručené kupujícímu. Faktura bude mít povahu daňového dokladu, je-li prodávající plátcem DPH. Podkladem pro fakturu bude dodací list potvrzený kontaktní osobou kupujícího.
 5. Veškeré dodávky budou prodávajícím fakturovány po jejich uskutečnění na základě příslušného dodacího listu vztahujícího se k fakturované dodávce. Faktura bude prodávajícím vystavena za každou uskutečněnou dodávku zvlášť, a to nejdříve po dodání zboží na základě dílčí kupní smlouvy, za níž je faktura vystavována. Přílohou faktury bude kopie příslušného dodacího listu vztahujícího se k fakturované dodávce, resp. dílčí kupní smlouvě. Právo fakturovat vzniká prodávajícímu po podpisu dodacího listu bez výhrad, případně dodatečného dodacího listu dle čl. 5 odst. 4 nebo 5 Rámcové dohody.
 6. Fakturu prodávající kupujícímu doručí písemně, buď v listinné podobě na adresu sídla kupujícího uvedenou v záhlaví Rámcové dohody, nebo elektronicky na e-mailovou adresu epodateln@spcss.cz. Kupující přijímá elektronické faktury vytvářené v IS DOC nebo ve formátu PDF nebo ve formátu zveřejněném na webových stránkách kupujícího jako přijímané formáty podatelnou kupujícího. V případě změny e mailové adresy pro zasílání faktur sdělí kupující neprodleně prodávajícímu písemně novou e mailovou adresu. K takové změně není vyžadován dodatek k Rámcové dohodě.
 7. Faktura musí být vystavena ve prospěch bankovního účtu uvedeného v záhlaví Rámcové dohody. Je-li prodávající plátcem DPH, musí se jednat o bankovní účet zveřejněný způsobem umožňující dálkový přístup dle zákona č. 235/2004 Sb., o dani z přidané hodnoty, ve znění pozdějších předpisů (dále jen „ZDPH“).
 8. Faktura musí obsahovat všechny náležitosti dle platných právních předpisů, a to zejména náležitosti dle zákona č. 563/1991 Sb., o účetnictví, ve znění pozdějších předpisů a náležitosti uvedené v § 435 občanského zákoníku, případně i náležitosti dle § 29 ZDPH, je-li prodávající plátcem DPH.
 9. Splatnost řádně vystavené faktury činí 30 kalendářních dnů od jejího doručení kupujícímu. Za den splnění platební povinnosti se považuje den odepsání fakturované částky z bankovního účtu kupujícího na bankovní účet prodávajícího.

10. Kupující má právo fakturu před uplynutím lhůty její splatnosti bez zaplacení vrátit, aniž by došlo k prodloužení s její úhradou, nespĺňuje-li požadované náležitosti. Prodávající je povinen podle povahy nesprávnosti fakturu opravit. Nová lhůta splatnosti v délce 30 dnů počne plynout ode dne doručení opravené faktury kupujícímu.
11. Platby budou probíhat výhradně v české měně a rovněž veškeré cenové údaje budou uvedeny v této měně.
12. Smluvní strany se dohodly, že je-li prodávající plátcem DPH a je v okamžiku uskutečnění zdanitelného plnění veden v rejstříku nespolehlivých plátců DPH, anebo nastane některá z jiných skutečností rozhodných pro ručení kupujícího, je kupující oprávněn zaplatit prodávajícímu pouze dohodnutou cenu bez DPH a DPH odvést příslušnému správci daně dle platných právních předpisů, nedohodnou-li se smluvní strany jinak. O provedené úhradě DPH správci daně bude kupující prodávajícího informovat kopií oznámení pro správce daně dle §109a ZDPH bez zbytečného odkladu.
13. V případě uvedení odlišných bankovních údajů na faktuře mají přednost údaje uvedené v záhlaví Rámcové dohody nebo číslo účtu v registru plátců DPH, a to až do doby řádného oznámení změny bankovních údajů postupem dle Rámcové dohody.
14. Poslední faktura za příslušný kalendářní rok, která má být v témže kalendářním roce proplacena, musí být doručena kupujícímu nejpozději do 10. prosince příslušného kalendářního roku. Veškeré faktury doručené po tomto datu budou uhrazeny až po nastavení všech rozpočtových prostředků ve státní pokladně, lhůta splatnosti u nich počíná běžet až dne 1. února následujícího kalendářního roku. Prodávající berou na vědomí a výslovně souhlasí, že v takových případech není kupující v prodloužení.

4. Způsob, lhůta a místo plnění

1. Prodávající řádně dodá zboží dle dílčí kupní smlouvy ve lhůtě do 28 kalendářních dnů ode dne účinnosti dílčí kupní smlouvy dle čl. 2. odst. 1. Rámcové dohody, nestanoví-li dílčí kupní smlouva jinak. Kupující se zavazuje poskytnout prodávajícímu nezbytnou součinnost při dodání zboží dle dílčí kupní smlouvy tak, aby mohlo být zboží dodáno v uvedené lhůtě.
2. Prodávající požadované zboží dodá do odběrného místa kupujícího uvedeného v dílčí kupní smlouvě v souladu s Přílohou č. 2 Rámcové dohody.
3. Prodávající dodá zboží dle dílčí kupní smlouvy kupujícímu v termínu, který bude dohodnut mezi prodávajícím a kupujícím dle čl. 4. odst. 4. Rámcové dohody, nejpozději však ve lhůtě dle čl. 4. odst. 1. Rámcové dohody, nedohodnou-li se smluvní strany jinak. Termín dodání musí být v obvyklou pracovní dobu kupujícího, nedohodnou-li se smluvní strany jinak. Obvyklou pracovní dobou kupujícího je dle této Rámcové dohody každý pracovní den od 8 hod. do 16 hod.
4. Prodávající je povinen kupujícího písemně uvědomit prostřednictvím elektronické pošty na předem dohodnutou e-mailovou adresu, že požadované zboží je připraveno k dodání a současně navrhnout termín dodání do stanoveného odběrného místa kupujícího, a to nejméně 3 pracovní dny před navrhovaným termínem. Takto avizovanou dodávku kupující obratem potvrdí prodávajícímu prostřednictvím elektronické pošty. Nepotvrzení avizované dodávky ze strany kupujícího nemá pro plnění dílčí kupní smlouvy žádný důsledek. Dodání zboží bez předchozího uvědomění kupujícího dle tohoto ustanovení nemusí být ze strany kupujícího akceptováno.
5. Místem plnění je odběrné místo kupujícího dle dílčí kupní smlouvy v souladu s Přílohou č. 2 Rámcové dohody.

5. Práva a povinnosti smluvních stran

1. Řádné splnění dodávky dle dílčí kupní smlouvy a předání a převzetí zboží (tzn. složení zboží včetně případné montáže v místě určeném kupujícím) musí být potvrzeno podpisem kontaktních osob prodávajícího a kupujícího na dodacím listu. Tímto podpisem dodacího listu přechází na kupujícího vlastnické právo ke zboží.
2. Dodací list bude obsahovat zejména tyto údaje:
 - adresa odběrného místa,
 - identifikační údaje prodávajícího,
 - číslo objednávky,
 - datum dodání zboží,
 - množství a druh dodaného zboží vč. čísla položky z katalogu zboží,
 - podpisy kontaktních osob smluvních stran.
3. Odhalí-li kupující již při předání a převzetí nebo následné kontrole zjevné vady zboží nebo zjistí-li, že dodávka není úplná, může kupující tyto vady řešit prostřednictvím protokolu o vadách dle odst. 4. nebo 5. tohoto článku Rámcové dohody. Bude-li dodávka předána neúplná nebo s vadami, a toto nebude odhaleno již při předání a převzetí zboží nebo následné kontrole, bude taková vada odstraněna v reklamačním řízení dle odst. 9. a násl. tohoto článku Rámcové dohody.
4. Odhalí-li kupující již při předání a převzetí zjevné vady zboží nebo kupující již při předání a převzetí zboží zjistí, že dodávka není úplná, mohou smluvní strany vyhotovit protokol o vadách, který bude přílohou dodacího listu. Takto vadné zboží kupující nepřevzme a toto zboží tak nebude předmětem plnění. Prodávající má povinnost dodat bezvadné zboží, které nahradí zboží takto vadné. Řádné dodání bezvadného zboží musí být potvrzeno dodatečným dodacím listem. Protokol o vadách bude obsahovat:
 - prohlášení kupujícího, že předmět plnění nepřebírá s uvedením důvodu, proč tak činí,
 - soupis nepředaného zboží vč. čísla položky z katalogu zboží, důvod nepřevzetí, soupis zjištěných vad a způsob nápravy,
 - podpisy kontaktních osob smluvních stran.

Pro vyloučení pochybností smluvní strany sjednávají, že doba, po kterou bude kupující zajišťovat náhradní plnění dle tohoto odstavce, nemá vliv na lhůtu plnění uvedenou v článku 4 odst. 1. Rámcové dohody.

5. V případě, že zboží bude do odběrného místa dodáno jinou osobou než prodávajícím, převezme kupující zboží a neprodleně po jeho převzetí zboží zkontroluje. Odhalí-li kupující při této kontrole zjevné vady zboží nebo zjistí, že dodávka není úplná, vyplní kontaktní osoba za kupujícího protokol o vadách a prostřednictvím oprávněné osoby za kupujícího zašle tento protokol kontaktní osobě za prodávajícího. Řádné dodání takového zboží musí být potvrzeno dodatečným dodacím listem. Protokol o vadách bude obsahovat alespoň náležitosti dle odst. 4. tohoto článku.

Pro vyloučení pochybností smluvní strany sjednávají, že doba, po kterou bude kupující zajišťovat náhradní plnění dle tohoto odstavce, nemá vliv na lhůtu plnění uvedenou v článku 4 odst. 1. Rámcové dohody.

6. Prodávající odpovídá za vady, které má dodávka v době dodání nebo které vzniknou v průběhu záruční doby.
7. Prodávající poskytuje záruku za jakost dodaného zboží po dobu 60 měsíců. Záruka za jakost zboží počíná běžet od předání bezvadného zboží kupujícímu, tj. od podpisu příslušného dodacího listu, popř. dodatečného dodacího listu bez výhrad.

8. Kupující je povinen reklamovat zjištěné vady zboží písemně u prodávajícího, a to bez zbytečného odkladu poté, co je zjistil. Uplatněním reklamace se staví záruční doba na reklamované zboží či jeho část. Osoba oprávněná reklamovat vady zboží je Ing. Pavel Štoll. Změnu osoby oprávněné reklamovat vady zboží a její emailové adresy sdělí kupující neprodleně písemně prodávajícímu. K takové změně není vyžadován dodatek k Rámcové dohodě.
9. Prodávající je povinen vyjádřit se písemně k reklamaci kupujícího ve lhůtě do 10 dnů ode dne, kdy mu byla doručena, a zajistit odstranění vady bezplatným dodáním nového zboží bez vady nebo dodáním chybějícího zboží nebo bezplatným odstraněním vady opravou vadného zboží, a to ve lhůtě do 14 dnů od uplatnění reklamace, nedohodnou-li se smluvní strany jinak. Prodávající není oprávněn uplatňovat na kupujícím náklady vzniklé v souvislosti s vyřízením reklamace.
10. V případě, že se jedná o vadu, kterou nelze odstranit, nebo neodstraní-li prodávající vadu ve lhůtě uvedené v čl. 5. odst. 9. Rámcové dohody či oznámí-li kupujícímu, že vadu neodstraní, může kupující odstoupit od dílčí kupní smlouvy, a to v té části, která je neodstranitelnou případně neodstraněnou vadou stížena.
11. V případě oprávněné reklamace neběží lhůta pro uplatnění práv z vadného plnění (záruční doba) po dobu, po kterou kupující nemůže vadné zboží užívat. Prodávající je povinen kupujícímu na jeho vyžádání potvrdit v písemné formě, kdy došlo k reklamaci, jakož i provedení opravy a dobu jejího trvání.
12. U reklamovaného zboží, které bylo vyměněno za bezvadné na základě oprávněné reklamace, běží nová záruční doba v délce 60 měsíců ode dne předání kupujícímu.
13. Smluvní strany potvrzují, že prodávající před podpisem Rámcové dohody předložili kupujícímu kopii pojistné smlouvy nebo jiný odpovídající doklad (pojistný certifikát, potvrzení o pojištění), jejímž předmětem je pojištění odpovědnosti za škodu způsobenou prodávajícím třetí osobě, a to s výší pojistného plnění v minimální výši 1 000 000 Kč. Prodávající se zavazuje, že po celou dobu trvání této Rámcové dohody bude pojištěn ve smyslu tohoto ustanovení, a že nedojde ke snížení pojistného plnění pod částku uvedenou v předchozí větě. Prodávající jsou povinni předat kopii aktuální pojistné smlouvy nebo jiného odpovídajícího dokladu prokazující sjednanou pojistnou smlouvu dle tohoto odstavce kupujícímu kdykoliv na základě jeho vyžádání, a to bez zbytečného odkladu, nejpozději však do 10 pracovních dnů od doručení písemné žádosti kupujícího. Nepředá-li prodávající kopii aktuální pojistné smlouvy (jiného dokladu) dle této Rámcové dohody, považuje se, že prodávající není pojištěn ve smyslu tohoto ustanovení, ledaže prodávající prokáže, že prodlení s předložením pojistné smlouvy (jiného dokladu) nemohl zabránit a jeho pojištění stále trvalo.
14. Prodávající je povinen nezměnit poddodavatele, prostřednictvím kterého prokazoval v rámci centralizované veřejné zakázky kvalifikaci nebo její část (dále jen „poddodavatel“), bez předchozího písemného souhlasu kupujícího. Spolu se žádostí o vyslovení souhlasu kupujícího se změnou poddodavatele dle předchozí věty je prodávající povinen doložit doklady prokazující ze strany nově navrhovaného poddodavatele kvalifikaci odpovídající kvalifikaci nahrazovaného poddodavatele, nebo alespoň takovou kvalifikaci, aby prodávající i po změně poddodavatele nadále naplňoval minimální úroveň všech kvalifikačních předpokladů dle zadávací dokumentace na centrální veřejnou zakázku.

15. Prodávající jsou dále povinni informovat kupujícího o změně vlastnické struktury prodávajících nebo jejich poddodavatele. V případě zjištění, že v obchodní společnosti prodávajících nebo jejich poddodavatelů alespoň 25% účasti společníka vlastní veřejný funkcionář uvedený v § 2 odst. 1 písm. c) zákona č. 159/2006 Sb., o střetu zájmů ve znění pozdějších předpisů nebo jím ovládaná osoba, je kupující oprávněn bez jakýchkoliv sankcí okamžitě odstoupit od Rámcové dohody v souladu s článkem 11 odst. 8 Rámcové dohody.
16. Prodávající se zavazují, že v rámci plnění povinností vyplývajících z Rámcové dohody nevyužijí třetí subjekt, na který se vztahuje sankční režim EU ve smyslu nařízení Rady (EU) č. 269/2014 a nařízení Rady (EU) č. 833/2014 v platném znění. Porušení této povinnosti se považuje za podstatné porušení Rámcové dohody. V případě, že prodávající poruší povinnost stanovenou ve větě první tohoto odstavce, je kupující, v závislosti na míře zavinění a využití, oprávněn požadovat úhradu smluvní pokuty až do výše 1 000 000 Kč.

6. Odpovědné osoby smluvních stran

1. Každá ze smluvních stran jmenuje své odpovědné osoby, které budou vystupovat jako zástupci smluvních stran. Odpovědné osoby zastupují smluvní stranu při plnění dílčích kupních smluv v rozsahu stanoveném touto Rámcovou dohodou.
2. **Odpovědné osoby kupujícího:**
 - Kontaktní osoba
Kontaktní osobou kupujícího je pro účely každé dílčí kupní smlouvy zvlášť osoba uvedená v příslušné objednávce jako kontaktní osoba (pokud je v objednávce takto označeno více osob, je každá z nich oprávněna jednat jako kontaktní osoba samostatně). Kontaktní osoba kupujícího je osoba oprávněná k potvrzení avíza dodávky, k převzetí dodávky a potvrzení dodacího listu, případně protokolu o vadách.
 - Osoba oprávněná
Osobou oprávněnou učinit a podepsat objednávku za kupujícího je:
 1. zástupce generálního ředitele, generální ředitel a dále osoby pověřené generálním ředitelem.
3. **Odpovědné osoby prodávajícího 1:**
 - Kontaktní osoba
Kontaktní osoba prodávajícího je osoba oprávněná k potvrzení dodacího listu, případně protokolu o vadách. Kontaktní osobou za prodávajícího je [REDACTED]
 - Osoba oprávněná
Osobou oprávněnou potvrdit objednávku za prodávajícího je [REDACTED]
4. **Odpovědné osoby prodávajícího 2:**
 - Kontaktní osoba
Kontaktní osoba prodávajícího je osoba oprávněná k potvrzení dodacího listu, případně protokolu o vadách. Kontaktní osobou za prodávajícího je [REDACTED]
 - Osoba oprávněná
Osobou oprávněnou potvrdit objednávku za prodávajícího je [REDACTED]

5. Odpovědné osoby prodávajícího 3:

- Kontaktní osoba
Kontaktní osoba prodávajícího je osoba oprávněná k potvrzení dodacího listu, případně protokolu o vadách. Kontaktní osobou za prodávajícího je [REDACTED]
- Osoba oprávněná
Osobou oprávněnou potvrdit objednávku za prodávajícího je [REDACTED]

6. O všech změnách odpovědných osob a spojení, které jsou uvedeny v tomto článku, se budou smluvní strany neprodleně písemně informovat. Změna odpovědných osob je vůči druhé smluvní straně účinná okamžikem, kdy o ní byla písemně vyrozuměna. Tyto změny nejsou důvodem k sepsání dodatku k této Rámcové dohodě.

7. Sankční ujednání a náhrada újmy

1. V případě porušení povinnosti prodávajícího stanovené v čl. 2 odst. 2 Rámcové dohody doručit kupujícímu zpět potvrzenou objednávku nebo sdělení o nepřijetí objednávky, a to nejpozději do 3 pracovních dnů následujících ode dne doručení objednávky prodávajícímu, má kupující právo uplatnit vůči prodávajícímu smluvní pokutu ve výši 2 % hodnoty zaslané objednávky (celkové hodnoty neuzavřené dílčí kupní smlouvy bez DPH), nejméně však vždy ve výši 2 000 Kč.
2. V případě prodlení prodávajícího s dodáním ve lhůtě stanovené v čl. 4. odst. 1. Rámcové dohody, má kupující právo uplatnit vůči prodávajícímu smluvní pokutu ve výši 0,2 % z ceny nedodané části dodávky bez DPH za každý i započatý den prodlení.
3. V případě prodlení prodávajícího s plněním ve lhůtě dle čl. 5 odst. 9 Rámcové dohody (zvlášť ve vztahu k nedodržení lhůty pro vyjádření a zvlášť ve vztahu k nedodržení lhůty pro odstranění vady), je kupující oprávněn uplatnit vůči prodávajícímu smluvní pokutu ve výši 0,2 % z ceny vadného zboží bez DPH za každý i započatý den prodlení.
4. V případě porušení povinnosti povinného pojištění v rozsahu Rámcové dohody (čl. 5 odst. 13) má kupující právo uplatnit vůči prodávajícímu smluvní pokutu ve výši 100 000 Kč.
5. Úmyslně vypuštěno.
6. V případě prodlení kterékoliv smluvní strany se zaplacením peněžité částky, má oprávněná smluvní strana právo na zaplacení úroků z prodlení podle nařízení vlády č. 351/2013 Sb., kterým se určuje výše úroků z prodlení a nákladů spojených s uplatněním pohledávky, určuje odměna likvidátora, likvidačního správce a člena orgánu právnické osoby jmenovaného soudem a upravují některé otázky Obchodního věstníku a veřejných rejstříků právnických a fyzických osob, a to z fakturované částky za každý den prodlení, ve znění pozdějších předpisů.
7. Proávající není za prodlení odpovědný, nemůže-li plnit v důsledku prodlení kupujícího.
8. Smluvní pokutu lze uložit opakovaně, a to za každý jednotlivý případ. Zaplacením smluvní pokuty není dotčeno právo smluvní strany na náhradu újmy vzniklé porušením smluvní povinnosti, které se smluvní pokuta týká.
9. Smluvní pokutu uhradí prodávající na bankovní účet kupujícího ve lhůtě splatnosti kalendářních 30 dnů od doručení jejího vyúčtování, nedohodnou-li se smluvní strany v konkrétním případě jinak.
10. Zaplacením smluvní pokuty není dotčeno splnění povinnosti, která je prostřednictvím smluvní pokuty zajištěna.

11. Zaplacením smluvní pokuty není dotčeno právo smluvních stran na úhradu způsobené újmy vzniklé v souvislosti s plněním Rámcové dohody a jednotlivých dílčích kupních smluv. Zaplacená smluvní pokuta se nezapočítává do případné náhrady újmy. Případná újma bude hrazena v penězích, je-li to dobře možné a žádá-li to poškozený, hradí se škoda uvedením do předešlého stavu.
12. Jakékoliv omezování výše případných sankcí ze strany prodávajícího se nepřipouští.
13. Proávající odpovídá za veškerou újmu způsobenou kupujícímu porušením jeho povinností v plné výši. Náhrada újmy se řídí ustanoveními občanského zákoníku.

8. Práva třetích osob

1. Proávající prohlašují, že zboží nebude zatíženo právy třetích osob, ze kterých by pro kupujícího vplynuly jakékoliv další finanční nebo jiné povinnosti vůči třetím stranám. V opačném případě prodávající ponese veškeré náklady, které v důsledku toho kupujícímu vzniknou.

9. Ochrana informací

1. Smluvní strany se zavazují, že zachovají jako důvěrné informace týkající se vlastní spolupráce a vnitřních záležitostí smluvních stran, předmětu Rámcové dohody a dílčích kupních smluv, pokud by jejich zveřejnění nebo zpřístupnění třetí osobě mohlo způsobit újmu druhé smluvní straně. Smluvní strany se zavazují zachovat o těchto skutečnostech mlčenlivost.
2. Smluvní strany se zavazují, že neuvolní třetí osobě důvěrné informace druhé strany bez jejího souhlasu, a to v jakékoliv formě, a že podniknou všechny nezbytné kroky k zabezpečení těchto informací.
3. Proávající jsou povinni svého případného subdodavatele zavázat povinností mlčenlivosti a respektováním práv kupujícího nejméně ve stejném rozsahu, v jakém je v tomto závazkovém vztahu zavázán sám.
4. Povinnosti zachovat mlčenlivost dle Rámcové dohody se nevztahuje na informace:
 - a) smluvní strana prokáže, že je tato informace veřejně dostupná, aniž by tuto dostupnost způsobila sama smluvní strana;
 - b) smluvní strana prokáže, že měla tuto informaci k dispozici ještě před datem zpřístupnění druhou stranou, a že ji nenabyla v rozporu se zákonem;
 - c) smluvní strana obdrží od zpřístupňující strany písemný souhlas zpřístupňovat danou informaci;
 - d) auditor provádí u některé ze smluvních stran audit na základě oprávnění vyplývajícího z příslušných právních předpisů.
5. Závazek mlčenlivosti není časově omezen. Povinnost zachovávat mlčenlivost o důvěrných informacích trvá i po ukončení spolupráce, popř. po ukončení účinnosti Rámcové dohody.
6. Proávající se rovněž zavazují pro případ, že se v rámci plnění předmětu Rámcové dohody dostanou do kontaktu s osobními údaji, že je bude ochraňovat a nakládat s nimi plně v souladu s příslušnými právními předpisy, a to i po ukončení plnění Rámcové dohody.
7. Povinnost poskytovat informace podle zákona č. 106/1999 Sb., o svobodném přístupu k informacím, ve znění pozdějších předpisů, není tímto článkem dotčena.

8. Za prokázané porušení ustanovení v tomto článku má poškozená smluvní strana právo požadovat náhradu takto vzniklé újmy.
9. V případě porušení povinností uložených smluvním stranám tímto článkem má poškozená smluvní strana právo na smluvní pokutu ve výši 100 000 Kč za každý případ porušení.

10. Uveřejňování informací

1. Prodávající berou na vědomí, že Rámcová dohoda včetně jejích příloh a případných dodatků, stejně jako každá dílčí kupní smlouva může být uveřejněna na internetových stránkách kupujícího a na profilu jeho zadavatele, a v registru smluv, vztahuje-li se na ni povinnost uveřejnění prostřednictvím registru smluv dle zákona o registru smluv. Případné uveřejnění v registru smluv zajistí kupující.
2. Poskytovatel bere na vědomí, že kupující může uveřejnit na svém profilu zadavatele výši skutečně uhrazené ceny za plnění Rámcové dohody.

11. Doba trvání Rámcové dohody

1. Rámcová dohoda se uzavírá na dobu určitou, a to na dobu 36 měsíců od jejího uveřejnění v registru smluv v souladu se zákonem č. 340/2015 Sb., o zvláštních podmínkách účinnosti některých smluv, uveřejňování těchto smluv a o registru smluv (zákon o registru smluv), ve znění pozdějších předpisů (dále jen „**zákon o registru smluv**“).
2. Tuto Rámcovou dohodu lze ukončit písemnou dohodou kupujícího a všech prodávajících. Smluvní vztah kupujícího a jednotlivého prodávajícího vyplývající z Rámcové dohody lze také ukončit písemnou dohodou kupujícího a jednotlivého prodávajícího, přičemž účinky ukončení Rámcové dohody nastanou jen ve vztahu k tomuto prodávajícímu a kupujícímu.
3. Smluvní strany mohou tuto Rámcovou dohodu bez uvedení důvodů vypovědět s jednoměsíční výpovědní dobou. V případě podání výpovědi pouze jedním prodávajícím (či několika prodávajícími) nemá taková výpověď vliv na trvání smluvního vztahu mezi kupujícím a prodávajícím, který výpověď nepodal. Kupující může smlouvu vypovědět jak vůči konkrétnímu prodávajícímu, tak vůči všem prodávajícím. Výpovědní doba počíná běžet prvním dnem kalendářního měsíce následujícího po doručení písemné výpovědi smluvní straně, které se výpověď týká.
4. Smluvní strany jsou oprávněny odstoupit od Rámcové dohody nebo jednotlivé dílčí kupní smlouvy v souladu s občanským zákoníkem, zejm. z důvodu jejich podstatného porušení dle § 2002 občanského zákoníku. V případě podstatného porušení Rámcové dohody jednotlivým prodávajícím má kupující právo od Rámcové dohody odstoupit ve vztahu k danému prodávajícímu. V případě odstoupení od Rámcové dohody pouze jedním prodávajícím (či několika prodávajícími) nebo vůči pouze jednomu (či několika prodávajícím) nemá odstoupení vliv na trvání smluvního vztahu mezi kupujícím a prodávajícím, který neodstoupil nebo vůči němuž kupující od smlouvy neodstoupil.
5. Za podstatné porušení Rámcové dohody se považuje zejména, pokud:
 - a) prodávající nejméně ve třech případech za dobu trvání Rámcové dohody nedoručí potvrzenou objednávku ve sjednané lhůtě nebo nedoručí sdělení o nepřijetí objednávky nebo prodávající více než třikrát doručí sdělení o nepřijetí objednávky vystavené v souladu s touto Rámcovou dohodou,
 - b) prodávající v průběhu trvání Rámcové dohody poruší povinnosti v souvislosti s pojištěním odpovědnosti dle čl. 5. odst. 13. Rámcové dohody,
 - c) prodávající v průběhu trvání Rámcové dohody poruší povinnosti v souvislosti s ochranou důvěrných informací,
 - d) prodávající v rozporu s Rámcovou dohodou zvýší cenu zboží,

- e) prodávající opakovaně (tj. více než dvakrát po dobu trvání Rámcové dohody) poruší podmínky uzavřených dílčích kupních smluv, tj. zejména:
- dostane se do prodlení s dodáním zboží dle dílčích kupních smluv,
 - prodávající nedodrží povinnost dle čl. 4. odst. 3. nebo 4. Rámcové dohody,
 - prodávající dodá zboží v rozporu s požadavky dle Přílohy č. 1 Rámcové dohody,
 - prodávající neodstraní reklamované vady zboží ve lhůtě dle čl. 5. odst. 9. Rámcové dohody,
- f) kupující je v prodlení s úhradou platby déle než 30 dnů po splatnosti faktury, pokud nedojde k nápravě ani do 10 dnů od doručení výzvy prodávajícího k nápravě.
6. Kupující je mimo jiné oprávněn od Rámcové dohody odstoupit v případech, že:
- a) prodávající vstoupí do likvidace, nebo
 - b) je proti prodávajícímu zahájeno insolvenční řízení, pokud nebude insolvenční návrh v zákonné lhůtě odmítnut pro zjevnou bezdůvodnost, nebo
 - c) je proti prodávajícímu zahájeno trestní stíhání,
 - d) prodávající nejméně ve třech případech za doby trvání Rámcové dohody nedoručí potvrzenou objednávku ve sjednané lhůtě nebo nedoručí sdělení o nepřijetí objednávky nebo nejméně ve čtyřech případech doručí sdělení o nepřijetí objednávky, a to i podle jiné obdobné rámcové dohody uzavřené s některým z ostatních kupujících na základě výsledků centrální veřejné zakázky,
 - e) některý z ostatních kupujících vůči dotčenému prodávajícímu oprávněně uplatnil právo na odstoupení od Rámcové dohody.
7. Kupující je oprávněn odstoupit od dílčí kupní smlouvy v případě, že:
- a) prodávající je v prodlení s dodáním zboží více jak 15 dní,
- Pokud se důvod odstoupení od dílčí kupní smlouvy týká pouze části plnění dílčí kupní smlouvy, může kupující dle svého uvážení odstoupit od dílčí kupní smlouvy pouze ve vztahu k této části.
8. Kupující je oprávněn od Rámcové dohody odstoupit bez jakýchkoliv sankcí také v případě, že kupující zjistí (na základě oznámení prodávajícího v souladu s článkem 5 odst. 15 Rámcové dohody nebo vlastního zjištění), že v obchodní společnosti prodávajícího nebo jeho poddodavatele alespoň 25% účasti společníka vlastní veřejný funkcionář uvedený v § 2 odst. 1 písm. c) zákona č. 159/2006 Sb., o střetu zájmů, ve znění pozdějších předpisů nebo jím ovládaná osoba
9. Odstoupení musí být písemné, jinak je neplatné. Odstoupení je účinné ode dne, kdy bylo dodáno straně, které se odstoupení týká.
10. Odstoupením se závazek touto Rámcovou dohodou založený zrušuje jen s účinky do budoucna (ex nunc). Smluvní strany si jsou povinny vyrovnat dosavadní vzájemné závazky z Rámcové dohody, a to bez zbytečného odkladu, nejpozději však do 30 dnů od dodání oznámení smluvní strany o odstoupení od této Rámcové dohody, nedohodnou-li se smluvní strany jinak. Dílčí kupní smlouvy uzavřené do účinnosti odstoupení zůstávají tímto odstoupením nedotčeny.
11. Ukončením Rámcové dohody, jakož i dílčí kupní smlouvy nejsou dotčena ustanovení týkající se nároků z odpovědnosti za vady a ze záruky za jakost, nároků z odpovědnosti za újmu a nároků ze smluvních pokut, ustanovení o ochraně důvěrných informací, ani dalších ustanovení o právech a povinnostech, z jejichž povahy vyplývá, že mají trvat i po ukončení Rámcové dohody.

12. Závěrečná ustanovení

1. **Rámcová dohoda** nabývá platnosti dnem podpisu oprávněnými zástupci smluvních stran. Účinnosti nabývá dnem jejího uveřejnění v Registru smluv. Kupující zašle tuto smlouvu správci Registru smluv Ministerstva vnitra k uveřejnění bez zbytečného odkladu. Smluvní strany navzájem prohlašují, že smlouva neobsahuje žádné obchodní tajemství ve smyslu ust. § 504 občanského zákoníku a udělují svolení k užití a zveřejnění obsahu smlouvy bez dalších podmínek.
2. **Rozsah plnění** realizovaný na základě Rámcové dohody bude dán skutečnými potřebami kupujícího a jeho finančními (rozpočtovými) možnostmi.
3. **Všechny právní vztahy**, které vzniknou při realizaci práv a povinností vyplývajících z Rámcové dohody a dílčích kupních smluv se řídí právním řádem České republiky, zejména pak občanským zákoníkem.
4. **Pro rozhodování případných sporů**, vzniklých ze závazkových vztahů založených touto Rámcovou dohodou, budou místně a věcně příslušné soudy České republiky.
5. **Prodávající je povinen** bez zbytečného odkladu písemně oznámit kupujícímu změnu údajů uvedených v záhlaví Rámcové dohody. Ke změně bankovního spojení včetně čísla bankovního účtu smluvních stran může dojít pouze písemným dodatkem k Rámcové dohodě.
6. **Stane-li se některé ustanovení Rámcové dohody** neplatným, nevymahatelným nebo neúčinným, nedotýká se tato neplatnost, nevymahatelnost či neúčinnost ostatních ustanovení Rámcové dohody. Smluvní strany nahradí do 30 pracovních dnů od doručení výzvy některou smluvní stranou neplatné, nevymahatelné nebo neúčinné ustanovení ustanovením platným, vymahatelným a účinným se stejným nebo obdobným obchodním a právním smyslem, případně uzavřou v tomto smyslu rámcovou dohodu novou.
7. **Smluvní strany nejsou oprávněny převést** nebo postoupit práva a povinnosti vyplývající z Rámcové dohody a dílčích kupních smluv na třetí osobu bez souhlasu druhé smluvní strany.
8. **Rámcovou dohodu lze měnit** nebo doplňovat pouze ve formě písemných dodatků číslovaných ve vzestupné řadě, odsouhlasených oběma smluvními stranami, není-li v Rámcové dohodě stanoveno jinak.
9. **K nahrazení, případně jiné změně zboží** specifikovaného v Příloze č. 4 Rámcové dohody může dojít pouze písemně při dodržení technických požadavků na zboží dle této Rámcové dohody uvedených v Příloze č. 1 a Příloze č. 3 Rámcové dohody a při dodržení jednotkové ceny zboží dle této Rámcové dohody. Nahrazení anebo změnu zboží je možné provést pouze s písemným souhlasem kupujícího, a to na základě odůvodněné žádosti prodávajícího, doručené kupujícímu. Písemný souhlas kupujícího je oprávněn vystavit 1. zástupce generálního ředitele, generální ředitel a dále osoby pověřené generálním ředitelem. K nahrazení Přílohy č. 4 konkrétního prodávajícího není třeba souhlasu ostatních prodávajících.
10. **Smluvní strany se dohodly**, že v rámci Rámcové dohody vylučují aplikaci ustanovení § 557 občanského zákoníku.
11. **Jestliže kterákoli ze smluvních stran** neuplatní nárok nebo nevykoná právo podle Rámcové dohody nebo je vykoná se zpožděním či pouze částečně, nebude to znamenat vzdání se těchto nároků nebo práv. Vzdání se práva z titulu porušení Rámcové dohody nebo práva na nápravu anebo jakéhokoliv jiného práva podle Rámcové dohody musí být vyhotoveno písemně a podepsáno smluvní stranou, která takové vzdání se činí.

12. Smlouva je vyhotovena v elektronické podobě v 1 vyhotovení v českém jazyce s elektronickými podpisy obou Smluvních stran v souladu se zákonem č. 297/2016 Sb., o službách vytvářejících důvěru pro elektronické transakce, ve znění pozdějších předpisů.
13. Smluvní strany tímto prohlašují, že si Rámcovou dohodu před jejím podpisem přečetly, a že ji uzavírají podle jejich pravé a svobodné vůle, určitě, vážně a srozumitelně, a na důkaz toho připojují níže své podpisy.
14. Nedílnou součástí Rámcové dohody jsou její přílohy:
 - Příloha č. 1 - Katalog zboží kupujícího
 - Příloha č. 2 - Odběrná místa kupujícího
 - Příloha č. 3 – Technické požadavky na předmět veřejné zakázky
 - Příloha č. 4 - Nabízené zboží včetně nabídkových cen
 - Příloha č. 4.1 - Nabízené zboží včetně nabídkových cen prodávajícího 1
 - Příloha č. 4.2 - Nabízené zboží včetně nabídkových cen prodávajícího 2
 - Příloha č. 4.3 - Nabízené zboží včetně nabídkových cen prodávajícího 3

Za kupujícího:

V Praze dne dle elektronického podpisu

.....
[Redacted signature]

Za prodávajícího 1:

V Českém Brodě dne dle elektronického podpisu

.....
[Redacted signature]

Za prodávajícího 2:

V Praze dne dle elektronického podpisu





.....
[Redacted signature]

Za prodávajícího 3:

V Praze dne dle elektronického podpisu

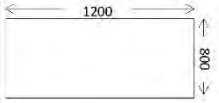

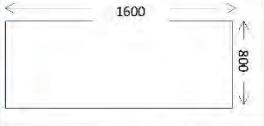
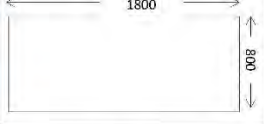
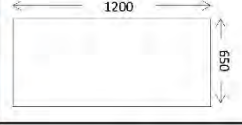







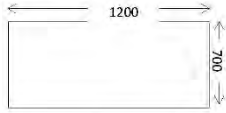

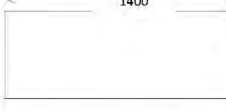
.....
[Redacted signature]

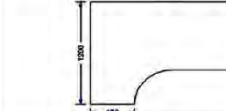
TLP: AMBERCI

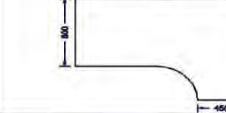
Č. p.	Kategorie	Typ	Popis	Vzorové grafické vyobrazení - pouze ilustrativní	Šířka	Hloubka	Výška	Aktuální rozměry	Celý popis
1	Kancelářský nábytek	Stůl	Pracovní stůl - celolaminový	 	800	800	740	800 x 800 x 740	Pracovní stůl - celolaminový, rozměry: 800 x 800 x 740 mm
2	Kancelářský nábytek	Stůl	Pracovní stůl - celolaminový	 	1200	800	740	1200 x 800 x 740	Pracovní stůl - celolaminový, rozměry: 1200 x 800 x 740 mm
3	Kancelářský nábytek	Stůl	Pracovní stůl - celolaminový	 	1400	800	740	1400 x 800 x 740	Pracovní stůl - celolaminový, rozměry: 1400 x 800 x 740 mm
4	Kancelářský nábytek	Stůl	Pracovní stůl - celolaminový	 	1600	800	740	1600 x 800 x 740	Pracovní stůl - celolaminový, rozměry: 1600 x 800 x 740 mm
5	Kancelářský nábytek	Stůl	Pracovní stůl - celolaminový	 	1800	800	740	1800 x 800 x 740	Pracovní stůl - celolaminový, rozměry: 1800 x 800 x 740 mm
6	Kancelářský nábytek	Stůl	Pracovní stůl - celolaminový	 	1200	650	740	1200 x 650 x 740	Pracovní stůl - celolaminový, rozměry: 1200 x 650 x 740 mm
7	Kancelářský nábytek	Stůl	Pracovní stůl - celolaminový	 	1600	650	740	1600 x 650 x 740	Pracovní stůl - celolaminový, rozměry: 1600 x 650 x 740 mm

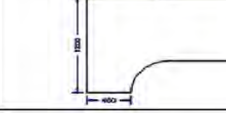





TLP: AMBERCI

TLP: AMBERCI

Č. p.	Kategorie	Typ	Popis	Vzorové grafické vyobrazení - pouze ilustrativní		Šířka	Hloubka	Výška	Aktuální rozměry	Celý popis
8	Kancelářský nábytek	Stůl	Pracovní stůl - celolaminový			1200	700	740	1200 x 700 x 740	Pracovní stůl - celolaminový, rozměry: 1200 x 700 x 740 mm
9	Kancelářský nábytek	Stůl	Pracovní stůl - celolaminový			1400	700	740	1400 x 700 x 740	Pracovní stůl - celolaminový, rozměry: 1400 x 700 x 740 mm
10	Kancelářský nábytek	Stůl	Pracovní stůl ergonomický - celolaminový levý			1600	1200	740	1600 x 1200 x 740	Pracovní stůl ergonomický - celolaminový levý, rozměry: 1600 x 1200 x 740 mm
11	Kancelářský nábytek	Stůl	Pracovní stůl ergonomický - celolaminový pravý			1600	1200	740	1600 x 1200 x 740	Pracovní stůl ergonomický - celolaminový pravý, rozměry: 1600 x 1200 x 740 mm
12	Kancelářský nábytek	Stůl	Pracovní stůl ergonomický - celolaminový levý			1800	1200	740	1800 x 1200 x 740	Pracovní stůl ergonomický - celolaminový levý, rozměry: 1800 x 1200 x 740 mm
13	Kancelářský nábytek	Stůl	Pracovní stůl ergonomický - celolaminový pravý			1800	1200	740	1800 x 1200 x 740	Pracovní stůl ergonomický - celolaminový pravý, rozměry: 1800 x 1200 x 740 mm
14	Kancelářský nábytek	Stůl	Pracovní stůl - kovová podnož			800	800	740	800 x 800 x 740	Pracovní stůl - kovová podnož, rozměry: 800 x 800 x 740 mm



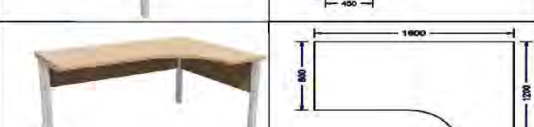



TLP: AMBERCI

TLP: AMBERCI

Č. p.	Kategorie	Typ	Popis	Vzorové grafické vyobrazení - pouze ilustrativní	Šířka	Hloubka	Výška	Aktuální rozměry	Celý popis
15	Kancelářský nábytek	Stůl	Pracovní stůl - kovová podnož		1200	800	740	1200 x 800 x 740	Pracovní stůl - kovová podnož, rozměry: 1200 x 800 x 740 mm
16	Kancelářský nábytek	Stůl	Pracovní stůl - kovová podnož		1400	800	740	1400 x 800 x 740	Pracovní stůl - kovová podnož, rozměry: 1400 x 800 x 740 mm
17	Kancelářský nábytek	Stůl	Pracovní stůl - kovová podnož		1600	800	740	1600 x 800 x 740	Pracovní stůl - kovová podnož, rozměry: 1600 x 800 x 740 mm
18	Kancelářský nábytek	Stůl	Pracovní stůl - kovová podnož		1800	800	740	1800 x 800 x 740	Pracovní stůl - kovová podnož, rozměry: 1800 x 800 x 740 mm
19	Kancelářský nábytek	Stůl	Pracovní stůl ergonomický - kovová podnož levý		1600	1200	740	1600 x 1200 x 740	Pracovní stůl ergonomický - kovová podnož levý, rozměry: 1600 x 1200 x 740 mm
20	Kancelářský nábytek	Stůl	Pracovní stůl ergonomický - kovová podnož pravý		1600	1200	740	1600 x 1200 x 740	Pracovní stůl ergonomický - kovová podnož pravý, rozměry: 1600 x 1200 x 740 mm
21	Kancelářský nábytek	Stůl	Pracovní stůl ergonomický - kovová podnož levý		1800	1200	740	1800 x 1200 x 740	Pracovní stůl ergonomický - kovová podnož levý, rozměry: 1800 x 1200 x 740 mm

TLP: AMBERCI

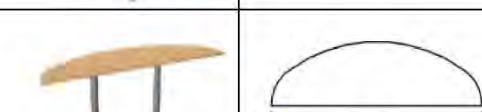
TLP: AMBERCI

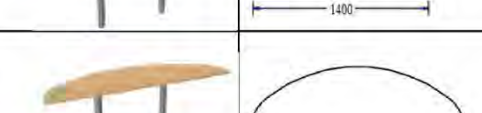
Č. p.	Kategorie	Typ	Popis	Vzorové grafické vyobrazení - pouze ilustrativní	Šířka	Hloubka	Výška	Aktuální rozměry	Celý popis
22	Kancelářský nábytek	Stůl	Pracovní stůl ergonomický - kovová podnož pravý		1800	1200	740	1800 x 1200 x 740	Pracovní stůl ergonomický - kovová podnož pravý, rozměry: 1800 x 1200 x 740 mm
23	Kancelářský nábytek	Stůl	Přisedová deska čtverec - 1 kovová noha		800	800	740	800 x 800 x 740	Přisedová deska čtverec - 1 kovová noha, rozměry: 800 x 800 x 740 mm
24	Kancelářský nábytek	Stůl	Přisedová deska 1/4 kruh - 1 kovová noha		800	800	740	800 x 800 x 740	Přisedová deska 1/4 kruh - 1 kovová noha, rozměry: 800 x 800 x 740 mm
25	Kancelářský nábytek	Stůl	Přisedová deska 1/2 kruh - 1 kovová noha		800	350	740	800 x 350 x 740	Přisedová deska 1/2 kruh - 1 kovová noha, rozměry: 800 x 350 x 740 mm
26	Kancelářský nábytek	Stůl	Přisedová deska zaoblená - 2 kovové nohy		1200	400	740	1200 x 400 x 740	Přisedová deska zaoblená - 2 kovové nohy, rozměry: 1200 x 400 x 740 mm
27	Kancelářský nábytek	Stůl	Přisedová deska zaoblená - 2 kovové nohy		1400	400	740	1400 x 400 x 740	Přisedová deska zaoblená - 2 kovové nohy, rozměry: 1400 x 400 x 740 mm
28	Kancelářský nábytek	Stůl	Přisedová deska zaoblená - 2 kovové nohy		1600	450	740	1600 x 450 x 740	Přisedová deska zaoblená - 2 kovové nohy, rozměry: 1600 x 450 x 740 mm

TLP: AMBERCI







TLP: AMBERCI

Č. p.	Kategorie	Typ	Popis	Vzorové grafické vyobrazení - pouze ilustrativní	Šířka	Hloubka	Výška	Aktuální rozměry	Celý popis
29	Kancelářský nábytek	Stůl	Přisedová deska 1/4 kruh - 1 kovová noha		650	650	740	650 x 650 x 740	Přisedová deska 1/4 kruh - 1 kovová noha, rozměry: 650 x 650 x 740 mm
30	Kancelářský nábytek	Stůl	Přisedová deska zaoblená - 1 kovová noha		650	350	740	650 x 350 x 740	Přisedová deska zaoblená - 1 kovová noha, rozměry: 650 x 350 x 740 mm
31	Kancelářský nábytek	Stůl	Přisedová deska 1/4 kruh - 1 kovová noha		700	700	740	700 x 700 x 740	Přisedová deska 1/4 kruh - 1 kovová noha, rozměry: 700 x 700 x 740 mm
32	Kancelářský nábytek	Stůl	Přisedová deska, tvar kapka levý, 2 kovové nohy		1200	1200	740	1200 x 1200 x 740	Přisedová deska, tvar kapka levý, 2 kovové nohy, rozměry: 1200 x 1200 x 740 mm
33	Kancelářský nábytek	Stůl	Přisedová deska, tvar kapka pravý, 2 kovové nohy		1200	1200	740	1200 x 1200 x 740	Přisedová deska, tvar kapka pravý, 2 kovové nohy, rozměry: 1200 x 1200 x 740 mm
34	Kancelářský nábytek	Stůl	Jednací stůl k pracovnímu stolu 1/2 kruh - celolaminový		1200	800	740	1200 x 800 x 740	Jednací stůl k pracovnímu stolu 1/2 kruh celolaminový, rozměry: 1200 x 800 x 740 mm
35	Kancelářský nábytek	Stůl	Jednací stůl k pracovnímu stolu 1/2 kruh - celolaminový		1500	800	740	1500 x 800 x 740	Jednací stůl k pracovnímu stolu 1/2 kruh celolaminový, rozměry: 1500 x 800 x 740 mm

TLP: AMBERCI

Příloha č. 1 - Katalog zboží kupujícího







TLP: AMBERCI

Č. p.	Kategorie	Typ	Popis	Vzorové grafické vyobrazení - pouze ilustrativní	Šířka	Hloubka	Výška	Aktuální rozměry	Celý popis
36	Kancelářský nábytek	Stůl	Jednací stůl k pracovnímu stolu 1/2 kruh - centrální kovová noha		1200	800	740	1200 x 800 x 740	Jednací stůl k pracovnímu stolu 1/2 kruh centrální kovová noha, rozměry: 1200 x 800 x 740 mm
37	Kancelářský nábytek	Stůl	Jednací stůl k pracovnímu stolu 1/2 kruh - centrální kovová noha		1500	800	740	1500 x 800 x 740	Jednací stůl k pracovnímu stolu 1/2 kruh centrální kovová noha, rozměry: 1500 x 800 x 740 mm
38	Kancelářský nábytek	Stůl	Jednací stůl samostatně stojící - celolaminový (8 osob)		2000	1100	740	2000 x 1100 x 740	Jednací stůl samostatně stojící - celolaminový (8 osob), rozměry: 2000 x 1100 x 740 mm
39	Kancelářský nábytek	Stůl	Jednací stůl samostatně stojící - litinová podnož (8 osob)		2000	1100	740	2000 x 1100 x 740	Jednací stůl samostatně stojící - litinová podnož (8 osob), rozměry: 2000 x 1100 x 740 mm
40	Kancelářský nábytek	Stůl	Jednací stůl kruhový - centrální kovová noha		800	800	740	800 x 800 x 740	Jednací stůl kruhový - centrální kovová noha, rozměry: 800 x 800 x 740 mm
41	Kancelářský nábytek	Stůl	Jídelní/Jednací stůl kruhový - stabilní centrální kovová noha		650	650	1100	650 x 650 x 1100	Jídelní/Jednací stůl kruhový - stabilní centrální kovová noha, rozměry: 650 x 650 x 1100 mm
42	Kancelářský nábytek	Stůl	Jídelní/Jednací stůl kruhový - s kovovým rámovým podnožím (vzdálenost spodní hrany lůbu k zemi min. 650 mm)		800	800	740	800 x 800 x 740	Jídelní/Jednací stůl kruhový - s kovovým rámovým podnožím (vzdálenost spodní hrany lůbu k zemi min. 650 mm), rozměry: 800 x 800 x 740 mm

TLP: AMBERCI





Příloha č. 1 - Katalog zboží kupujícího

TLP AMBERG

Č. p.	Kategorie	Typ	Popis	Vzorové grafické vyobrazení - pouze ilustrativní	Šířka	Hloubka	Výška	Aktuální rozměry	Celý popis
43	Kancelářský nábytek	Stůl	Jídelní/Jednací stůl kruhový - s kovovým rámovým podnožím (vzdálenost spodní hrany lubu k zemi min. 650 mm)		1100	1100	740	1100 x 1100 x 740	Jídelní/Jednací stůl kruhový - s kovovým rámovým podnožím (vzdálenost spodní hrany lubu k zemi min. 650 mm), rozměry: 1100 x 1100 x 740 mm
44	Kancelářský nábytek	Stůl	Jídelní/Jednací stůl s kovovým rámovým podnožím (vzdálenost spodní hrany lubu k zemi min. 650 mm)		800	800	740	800 x 800 x 740	Jídelní/Jednací stůl s kovovým rámovým podnožím (vzdálenost spodní hrany lubu k zemi min. 650 mm), rozměry: 800 x 800 x 740 mm
45	Kancelářský nábytek	Stůl	Jídelní/Jednací stůl s kovovým rámovým podnožím (vzdálenost spodní hrany lubu k zemi min. 650 mm)		1200	800	740	1200 x 800 x 740	Jídelní/Jednací stůl s kovovým rámovým podnožím (vzdálenost spodní hrany lubu k zemi min. 650 mm), rozměry: 1200 x 800 x 740 mm
46	Kancelářský nábytek	Stůl	Jednací stůl s kovovým rámovým podnožím		1400	800	740	1400 x 800 x 740	Jednací stůl s kovovým rámovým podnožím, rozměry: 1400 x 800 x 740 mm
47	Kancelářský nábytek	Stůl	Jednací stůl s kovovým rámovým podnožím		1600	800	740	1600 x 800 x 740	Jednací stůl s kovovým rámovým podnožím, rozměry: 1600 x 800 x 740 mm
48	Kancelářský nábytek	Stůl	Jednací stůl s kovovým rámovým podnožím		2000	1000	740	2000 x 1000 x 740	Jednací stůl s kovovým rámovým podnožím, rozměry: 2000 x 1000 x 740 mm
49	Kancelářský nábytek	Stůl	Jednací stůl s kovovým rámovým podnožím		2400	1000	740	2400 x 1000 x 740	Jednací stůl s kovovým rámovým podnožím, rozměry: 2400 x 1000 x 740 mm

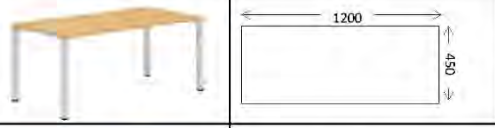

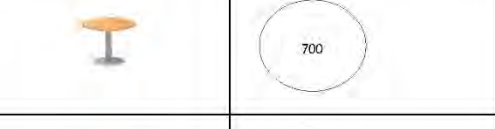
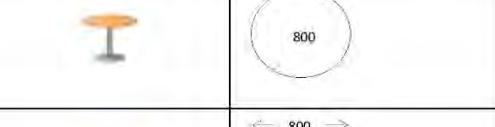

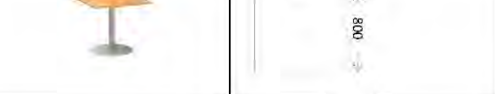

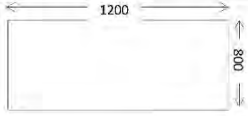

TLP AMBERG

TLP AMBEK

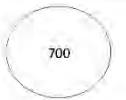
Č. p.	Kategorie	Typ	Popis	Vzorové grafické vyobrazení - pouze ilustrativní	Šířka	Hloubka	Výška	Aktuální rozměry	Celý popis
50	Kancelářský nábytek	Stůl	Jednací stůl s kovovým rámovým podnožím		1800	800	740	1800 x 800 x 740	Jednací stůl s kovovým rámovým podnožím, rozměry: 1800 x 800 x 740 mm
51	Kancelářský nábytek	Stůl	Jednací stůl s kovovým rámovým podnožím		1200	450	740	1200 x 450 x 740	Jednací stůl s kovovým rámovým podnožím, rozměry: 1200 x 450 x 740 mm
52	Kancelářský nábytek	Stůl	Jednací stůl s kovovým rámovým podnožím		1800	450	740	1800 x 450 x 740	Jednací stůl s kovovým rámovým podnožím, rozměry: 1800 x 450 x 740 mm
53	Kancelářský nábytek	Stůl	Jednací stůl nízký kulatý s kulatou podnoží		700	700	500	700 x 700 x 500	Jednací stůl nízký kulatý s kulatou podnoží, rozměry: 700 x 700 x 500 mm
54	Kancelářský nábytek	Stůl	Jednací stůl nízký kulatý s kulatou podnoží, centrální kovová noha		800	800	450	800 x 800 x 450	Jednací stůl nízký kulatý s kulatou podnoží, centrální kovová noha, rozměry: 800 x 800 x 450 mm
55	Kancelářský nábytek	Stůl	Jednací stůl nízký čtvercový s kulatou podnoží, centrální kovová noha		800	800	500	800 x 800 x 500	Jednací stůl nízký čtvercový s kulatou podnoží, centrální kovová noha, rozměry: 800 x 800 x 500 mm
56	Kancelářský nábytek	Stůl	Jednací stůl vysoký čtvercový s kulatou podnoží, centrální kovová noha		800	800	740	800 x 800 x 740	Jednací stůl vysoký čtvercový s kulatou podnoží, centrální kovová noha, rozměry: 800 x 800 x 740 mm

TLP AMBEK

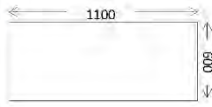
TLP AMBERC

Č. p.	Kategorie	Typ	Popis	Vzorové grafické vyobrazení - pouze ilustrativní	Šířka	Hloubka	Výška	Aktuální rozměry	Celý popis
57	Kancelářský nábytek	Stůl	Jednací stůl vysoký obdélníkový s kulatou podnoží, 2 kovové nohy	 	1200	800	740	1200 x 800 x 740	Jednací stůl vysoký obdélníkový s kulatou podnoží, 2 kovové nohy, rozměry: 1200 x 800 x 740 mm
58	Kancelářský nábytek	Stůl	Jednací stůl vysoký kulatý s kulatou podnoží, centrální kovová noha	 	700	700	740	700 x 700 x 740	Jednací stůl vysoký kulatý s kulatou podnoží, centrální kovová noha, rozměry: 700 x 700 x 740 mm
59	Kancelářský nábytek	Stůl	Jednací stůl vysoký kulatý s kulatou podnoží, centrální kovová noha	 	900	900	740	900 x 900 x 740	Jednací stůl vysoký kulatý s kulatou podnoží, centrální kovová noha, rozměry: 900 x 900 x 740 mm
60	Kancelářský nábytek	Stůl	Jednací stůl k pracovnímu stolu s kovovým rámovým podnožím, zakončení půlkruh		1500	800	740	1500 x 800 x 740	Jednací stůl k pracovnímu stolu s kovovým rámovým podnožím, zakončení půlkruh, rozměry: 1500 x 800 x 740 mm
61	Kancelářský nábytek	Stůl	Konferenční stůl s kovovým rámovým podnožím	 	1100	600	450	1100 x 600 x 450	Konferenční stůl s kovovým rámovým podnožím, rozměry: 1100 x 600 x 450 mm
62	Kancelářský nábytek	Skříň	Přídavná skříňka k pracovnímu stolu - roletová uzamykatelná - levá		800	450	740	800 x 450 x 740	Přídavná skříňka k pracovnímu stolu - roletová uzamykatelná - levá, rozměry: 800 x 450 x 740 mm
63	Kancelářský nábytek	Skříň	Přídavná skříňka k pracovnímu stolu - roletová uzamykatelná - pravá		800	450	740	800 x 450 x 740	Přídavná skříňka k pracovnímu stolu - roletová uzamykatelná - pravá, rozměry: 800 x 450 x 740 mm





TLP AMBERC

TLP AMBERG

Č. p.	Kategorie	Typ	Popis	Vzorové grafické vyobrazení - pouze ilustrativní	Šířka	Hloubka	Výška	Aktuální rozměry	Celý popis
64	Kancelářský nábytek	Skříň	Přídavná skříňka k pracovnímu stolu - dvoudveřová		800	450	740	800 x 450 x 740	Přídavná skříňka k pracovnímu stolu - dvoudveřová, rozměry: 800 x 450 x 740 mm
65	Kancelářský nábytek	Skříň	Přídavná skříňka k pracovnímu stolu - otevřená		800	450	740	800 x 450 x 740	Přídavná skříňka k pracovnímu stolu - otevřená, rozměry: 800 x 450 x 740 mm
66	Kancelářský nábytek	Skříň	Skříňka otevřená		400	470	755	400 x 470 x 755	Skříňka otevřená, rozměry: 400 x 470 x 755 mm
67	Kancelářský nábytek	Skříň	Skříňka otevřená		600	470	755	600 x 470 x 755	Skříňka otevřená, rozměry: 600 x 470 x 755 mm
68	Kancelářský nábytek	Skříň	Skříňka uzavřená jednodveřová - levá		400	470	755	400 x 470 x 755	Skříňka uzavřená jednodveřová - levá, rozměry: 400 x 470 x 755 mm
69	Kancelářský nábytek	Skříň	Skříňka uzavřená jednodveřová - pravá		400	470	755	400 x 470 x 755	Skříňka uzavřená jednodveřová - pravá, rozměry: 400 x 470 x 755 mm
70	Kancelářský nábytek	Skříň	Skříňka uzavřená jednodveřová - levá		600	470	755	600 x 470 x 755	Skříňka uzavřená jednodveřová - levá, rozměry: 600 x 470 x 755 mm







TLP AMBERG

TLP: AMBERC

Č. p.	Kategorie	Typ	Popis	Vzorové grafické vyobrazení - pouze ilustrativní	Šířka	Hloubka	Výška	Aktuální rozměry	Celý popis
71	Kancelářský nábytek	Skříň	Skříňka uzavřená jednodvěřňová - pravá		600	470	755	600 x 470 x 755	Skříňka uzavřená jednodvěřňová - pravá, rozměry: 600 x 470 x 755 mm
72	Kancelářský nábytek	Skříň	Skříňka otevřená		800	470	755	800 x 470 x 755	Skříňka otevřená, rozměry: 800 x 470 x 755 mm
73	Kancelářský nábytek	Skříň	Skříňka uzavřená		800	470	755	800 x 470 x 755	Skříňka uzavřená, rozměry: 800 x 470 x 755 mm
74	Kancelářský nábytek	Skříň	Skříňka roletová uzamykatelná - levá		800	600	755	800 x 600 x 755	Skříňka roletová uzamykatelná - levá, rozměry: 800 x 600 x 755 mm
75	Kancelářský nábytek	Skříň	Skříňka roletová uzamykatelná - pravá		800	600	755	800 x 600 x 755	Skříňka roletová uzamykatelná - pravá, rozměry: 800 x 600 x 755 mm
76	Kancelářský nábytek	Skříň	Skříňka otevřená		400	470	1103	400 x 470 x 1103	Skříňka otevřená, rozměry: 400 x 470 x 1103 mm
77	Kancelářský nábytek	Skříň	Skříňka uzavřená jednodvěřňová - levá		400	470	1103	400 x 470 x 1103	Skříňka uzavřená jednodvěřňová - levá, rozměry: 400 x 470 x 1103 mm

TLP: AMBERC

TLP: AMBERC

Č. p.	Kategorie	Typ	Popis	Vzorové grafické vyobrazení - pouze ilustrativní	Šířka	Hloubka	Výška	Aktuální rozměry	Celý popis
78	Kancelářský nábytek	Skříň	Skříňka uzavřená jednodveřová - pravá		400	470	1103	400 x 470 x 1103	Skříňka uzavřená jednodveřová - pravá, rozměry: 400 x 470 x 1103 mm
79	Kancelářský nábytek	Skříň	Skříňka uzavřená jednodveřová - levá		600	470	1103	600 x 470 x 1103	Skříňka uzavřená jednodveřová - levá, rozměry: 600 x 470 x 1103 mm
80	Kancelářský nábytek	Skříň	Skříňka uzavřená jednodveřová - pravá		600	470	1103	600 x 470 x 1103	Skříňka uzavřená jednodveřová - pravá, rozměry: 600 x 470 x 1103 mm
81	Kancelářský nábytek	Skříň	Skříňka otevřená		800	470	1103	800 x 470 x 1103	Skříňka otevřená, rozměry: 800 x 470 x 1103 mm
82	Kancelářský nábytek	Skříň	Skříňka otevřená		600	470	1103	600 x 470 x 1103	Skříňka otevřená, rozměry: 600 x 470 x 1103 mm
83	Kancelářský nábytek	Skříň	Skříňka uzavřená		800	470	1103	800 x 470 x 1103	Skříňka uzavřená, rozměry: 800 x 470 x 1103 mm
84	Kancelářský nábytek	Skříň	Skříňka 2/3 uzavřená a 1/3 otevřená		800	470	1103	800 x 470 x 1103	Skříňka 2/3 uzavřená a 1/3 otevřená, rozměry: 800 x 470 x 1103 mm

TLP: AMBERC

TLP: AMBER

Č. p.	Kategorie	Typ	Popis	Vzorové grafické vyobrazení - pouze ilustrativní	Šířka	Hloubka	Výška	Aktuální rozměry	Celý popis
85	Kancelářský nábytek	Skříň	Skříňka 2/3 uzavřená a 1/3 otevřená, pravá		400	470	1103	400 x 470 x 1103	Skříňka 2/3 uzavřená a 1/3 otevřená, pravá, rozměry: 400 x 470 x 1103 mm
86	Kancelářský nábytek	Skříň	Skříňka 2/3 uzavřená a 1/3 otevřená, levá		600	470	1103	600 x 470 x 1103	Skříňka 2/3 uzavřená a 1/3 otevřená, levá, rozměry: 600 x 470 x 1103 mm
87	Kancelářský nábytek	Skříň	Skříňka 2/3 uzavřená a 1/3 otevřená, pravá		600	470	1103	600 x 470 x 1103	Skříňka 2/3 uzavřená a 1/3 otevřená, pravá, rozměry: 600 x 470 x 1103 mm
88	Kancelářský nábytek	Skříň	Skříňka prosklená uzavřená		800	470	1103	800 x 470 x 1103	Skříňka prosklená uzavřená, rozměry: 800 x 470 x 1103 mm
89	Kancelářský nábytek	Skříň	Skříňka prosklená uzavřená		800	470	755	800 x 470 x 755	Skříňka prosklená uzavřená, rozměry: 800 x 470 x 755 mm
90	Kancelářský nábytek	Skříň	Skříň roletová		800	470	1789	800 x 470 x 1789	Skříň roletová, rozměry: 800 x 470 x 1789 mm
91	Kancelářský nábytek	Skříň	Skříň roletová		800	470	1103	800 x 470 x 1103	Skříň roletová, rozměry: 800 x 470 x 1103 mm

TLP: AMBER

Příloha č. 1 - Katalog zboží kupujícího

AMBEK

Č. p.	Kategorie	Typ	Popis	Vzorové grafické vyobrazení - pouze ilustrativní	Šířka	Hloubka	Výška	Aktuální rozměry	Celý popis
92	Kancelářský nábytek	Skříň	Skříň s dveřmi posuvnými		800	470	1789	800 x 470 x 1789	Skříň s dveřmi posuvnými, rozměry: 800 x 470 x 1789 mm
93	Kancelářský nábytek	Skříň	Skříň s dveřmi posuvnými		800	470	1103	800 x 470 x 1103	Skříň s dveřmi posuvnými, rozměry: 800 x 470 x 1103 mm
94	Kancelářský nábytek	Skříň	Skříň s dveřmi posuvnými		800	470	755	800 x 470 x 755	Skříň s dveřmi posuvnými, rozměry: 800 x 470 x 755 mm
95	Kancelářský nábytek	Skříň	Skříň otevřená		400	470	1441	400 x 470 x 1441	Skříň otevřená, rozměry: 400 x 470 x 1441 mm
96	Kancelářský nábytek	Skříň	Skříň uzavřená jednodvéřová - levá		400	470	1441	400 x 470 x 1441	Skříň uzavřená jednodvéřová - levá, rozměry: 400 x 470 x 1441 mm
97	Kancelářský nábytek	Skříň	Skříň uzavřená jednodvéřová - pravá		400	470	1441	400 x 470 x 1441	Skříň uzavřená jednodvéřová - pravá, rozměry: 400 x 470 x 1441 mm
98	Kancelářský nábytek	Skříň	Skříň otevřená		800	470	1441	800 x 470 x 1441	Skříň otevřená, rozměry: 800 x 470 x 1441 mm

AMBEK







TIP AMBERC

Č. p.	Kategorie	Typ	Popis	Vzorové grafické vyobrazení - pouze ilustrativní	Šířka	Hloubka	Výška	Aktuální rozměry	Celý popis
99	Kancelářský nábytek	Skříň	Skříň uzavřená		800	470	1441	800 x 470 x 1441	Skříň uzavřená, rozměry: 800 x 470 x 1441 mm
100	Kancelářský nábytek	Skříň	Skříň šatní uzavřená vč. výsuvu pro ramínka a výplně		800	470	1441	800 x 470 x 1441	Skříň šatní uzavřená vč. výsuvu pro ramínka a výplně, rozměry: 800 x 470 x 1441 mm
101	Kancelářský nábytek	Skříň	Skříň uzavřená uzamykatelná s výsuvem		800	600	1441	800 x 600 x 1441	Skříň uzavřená uzamykatelná s výsuvem, rozměry: 800 x 600 x 1441 mm
102	Kancelářský nábytek	Skříň	Skříň uzavřená jednodveřová - levá		400	470	1789	400 x 470 x 1789	Skříň uzavřená jednodveřová - levá, rozměry: 400 x 470 x 1789 mm
103	Kancelářský nábytek	Skříň	Skříň uzavřená jednodveřová - pravá		400	470	1789	400 x 470 x 1789	Skříň uzavřená jednodveřová - pravá, rozměry: 400 x 470 x 1789 mm
104	Kancelářský nábytek	Skříň	Skříň uzavřená jednodveřová - pravá		600	470	1789	600 x 470 x 1789	Skříň uzavřená jednodveřová - pravá, rozměry: 600 x 470 x 1789 mm
105	Kancelářský nábytek	Skříň	Skříň otevřená		800	470	1789	800 x 470 x 1789	Skříň otevřená, rozměry: 800 x 470 x 1789 mm

TIP AMBERC







Příloha č. 1 - Katalog zboží kupujícího

TLP: AMBERC

Č. p.	Kategorie	Typ	Popis	Vzorové grafické vyobrazení - pouze ilustrativní	Šířka	Hloubka	Výška	Aktuální rozměry	Celý popis
106	Kancelářský nábytek	Skříň	Skříň otevřená		600	470	1789	600 x 470 x 1789	Skříň otevřená, rozměry: 600 x 470 x 1789 mm
107	Kancelářský nábytek	Skříň	Skříň otevřená		400	470	1789	400 x 470 x 1789	Skříň otevřená, rozměry: 400 x 470 x 1789 mm
108	Kancelářský nábytek	Skříň	Skříň uzavřená		800	470	1789	800 x 470 x 1789	Skříň uzavřená, rozměry: 800 x 470 x 1789 mm
109	Kancelářský nábytek	Skříň	Skříň uzavřená 2/5 samostatné otevírání a 3/5 samostatné otevírání		800	470	1789	800 x 470 x 1789	Skříň uzavřená 2/5 samostatné otevírání a 3/5 samostatné otevírání, rozměry: 800 x 470 x 1789 mm
110	Kancelářský nábytek	Skříň	Skříň uzavřená 2/5 samostatné otevírání a 3/5 samostatné otevírání, levá		400	470	1789	400 x 470 x 1789	Skříň uzavřená 2/5 samostatné otevírání a 3/5 samostatné otevírání, levá, rozměry: 400 x 470 x 1789 mm
111	Kancelářský nábytek	Skříň	Skříň uzavřená 2/5 samostatné otevírání a 3/5 samostatné otevírání, pravá		400	470	1789	400 x 470 x 1789	Skříň uzavřená 2/5 samostatné otevírání a 3/5 samostatné otevírání, pravá, rozměry: 400 x 470 x 1789 mm
112	Kancelářský nábytek	Skříň	Skříň uzavřená 2/5 samostatné otevírání a 3/5 samostatné otevírání, levá		600	470	1789	600 x 470 x 1789	Skříň uzavřená 2/5 samostatné otevírání a 3/5 samostatné otevírání, levá, rozměry: 600 x 470 x 1789 mm







TLP: AMBERC

TLP: AMBERC

Č. p.	Kategorie	Typ	Popis	Vzorové grafické vyobrazení - pouze ilustrativní	Šířka	Hloubka	Výška	Aktuální rozměry	Celý popis
113	Kancelářský nábytek	Skříň	Skříň uzavřená 2/5 samostatné otevírání a 3/5 samostatné otevírání, pravá		600	470	1789	600 x 470 x 1789	Skříň uzavřená 2/5 samostatné otevírání a 3/5 samostatné otevírání, pravá, rozměry: 600 x 470 x 1789 mm
114	Kancelářský nábytek	Skříň	Skříň uzavřená 3/5 samostatné otevírání a 2/5 samostatné otevírání		800	470	1789	800 x 470 x 1789	Skříň uzavřená 3/5 samostatné otevírání a 2/5 samostatné otevírání, rozměry: 800 x 470 x 1789 mm
115	Kancelářský nábytek	Skříň	Skříň uzavřená 3/5 samostatné otevírání a 2/5 samostatné otevírání, pravá		400	470	1789	400 x 470 x 1789	Skříň uzavřená 3/5 samostatné otevírání a 2/5 samostatné otevírání, pravá, rozměry: 400 x 470 x 1789 mm
116	Kancelářský nábytek	Skříň	Skříň šatní uzavřená vč. výsuvu pro ramínka, výplně a 1 horní police		800	470	1789	800 x 470 x 1789	Skříň šatní uzavřená vč. výsuvu pro ramínka, výplně a 1 horní police, rozměry: 800 x 470 x 1789 mm
117	Kancelářský nábytek	Skříň	Skříň šatní uzavřená vč. tyčky, výplně a 1 horní police		800	600	1789	800 x 600 x 1789	Skříň šatní uzavřená vč. tyčky, výplně a 1 horní police, rozměry: 800 x 600 x 1789 mm
118	Kancelářský nábytek	Skříň	Skříň šatní uzavřená vč. výsuvu pro ramínka a police, levá		600	470	1789	600 x 470 x 1789	Skříň šatní uzavřená vč. výsuvu pro ramínka a police, levá, rozměry: 600 x 470 x 1789 mm
119	Kancelářský nábytek	Skříň	Skříň šatní uzavřená vč. výsuvu pro ramínka a police, pravá		600	470	1789	600 x 470 x 1789	Skříň šatní uzavřená vč. výsuvu pro ramínka a police, pravá, rozměry: 600 x 470 x 1789 mm

TLP: AMBERC

TLP: AMBER (1)

Č. p.	Kategorie	Typ	Popis	Vzorové grafické vyobrazení - pouze ilustrativní	Šířka	Hloubka	Výška	Aktuální rozměry	Celý popis
120	Kancelářský nábytek	Skříň	Skříň šatní dělená, 1/2 šatní tyč, 1/2 police s dělicí příčkou		800	600	1789	800 x 600 x 1789	Skříň šatní dělená, 1/2 šatní tyč, 1/2 police s dělicí příčkou, rozměry: 800 x 600 x 1789 mm
121	Kancelářský nábytek	Skříň	Skříň 2/5 uzavřená v dolní části a 3/5 otevřená v horní části		800	470	1789	800 x 470 x 1789	Skříň 2/5 uzavřená v dolní části a 3/5 otevřená v horní části, rozměry: 800 x 470 x 1789 mm
122	Kancelářský nábytek	Skříň	Skříň 2/5 otevřená a 3/5 uzavřená		800	470	1789	800 x 470 x 1789	Skříň 2/5 otevřená a 3/5 uzavřená, rozměry: 800 x 470 x 1789 mm
123	Kancelářský nábytek	Skříň	Skříň 3/5 otevřená a 2/5 uzavřená		800	470	1789	800 x 470 x 1789	Skříň 3/5 otevřená a 2/5 uzavřená, rozměry: 800 x 470 x 1789 mm
124	Kancelářský nábytek	Skříň	Skříň 2/5 uzavřená a 3/5 otevřená, levá		400	470	1789	400 x 470 x 1789	Skříň 2/5 uzavřená a 3/5 otevřená, levá, rozměry: 400 x 470 x 1789 mm
125	Kancelářský nábytek	Skříň	Skříň 2/5 uzavřená a 3/5 otevřená, pravá		400	470	1789	400 x 470 x 1789	Skříň 2/5 uzavřená a 3/5 otevřená, pravá, rozměry: 400 x 470 x 1789 mm
126	Kancelářský nábytek	Skříň	Skříň 2/5 uzavřená a 3/5 otevřená, levá		600	470	1789	600 x 470 x 1789	Skříň 2/5 uzavřená a 3/5 otevřená, levá, rozměry: 600 x 470 x 1789 mm

TLP: AMBER (1)

TLP: AMBER

Č. p.	Kategorie	Typ	Popis	Vzorové grafické vyobrazení - pouze ilustrativní	Šířka	Hloubka	Výška	Aktuální rozměry	Celý popis
127	Kancelářský nábytek	Skříň	Skříň 2/5 uzavřená a 3/5 otevřená, pravá		600	470	1789	600 x 470 x 1789	Skříň 2/5 uzavřená a 3/5 otevřená, pravá, rozměry: 600 x 470 x 1789 mm
128	Kancelářský nábytek	Skříň	Skříň 3/5 uzavřená v dolní části a 2/5 otevřená v horní části		800	470	1789	800 x 470 x 1789	Skříň 3/5 uzavřená v dolní části a 2/5 otevřená v horní části, rozměry: 800 x 470 x 1789 mm
129	Kancelářský nábytek	Skříň	Skříň 3/5 uzavřená a 2/5 otevřená, levá		400	470	1789	400 x 470 x 1789	Skříň 3/5 uzavřená a 2/5 otevřená, levá, rozměry: 400 x 470 x 1789 mm
130	Kancelářský nábytek	Skříň	Skříň 3/5 uzavřená a 2/5 otevřená, pravá		400	470	1789	400 x 470 x 1789	Skříň 3/5 uzavřená a 2/5 otevřená, pravá, rozměry: 400 x 470 x 1789 mm
131	Kancelářský nábytek	Skříň	Skříň 4/5 uzavřená a 1/5 otevřená - střed		800	470	1789	800 x 470 x 1789	Skříň 4/5 uzavřená a 1/5 otevřená - střed, rozměry: 800 x 470 x 1789 mm
132	Kancelářský nábytek	Skříň	Skříň 4/5 uzavřená a 1/5 otevřená - střed, levá		400	470	1789	400 x 470 x 1789	Skříň 4/5 uzavřená a 1/5 otevřená - střed, levá, rozměry: 400 x 470 x 1789 mm
133	Kancelářský nábytek	Skříň	Skříň 4/5 uzavřená a 1/5 otevřená - střed, pravá		400	470	1789	400 x 470 x 1789	Skříň 4/5 uzavřená a 1/5 otevřená - střed, pravá, rozměry: 400 x 470 x 1789 mm

TLP: AMBER

TLP: AMBER

Č. p.	Kategorie	Typ	Popis	Vzorové grafické vyobrazení - pouze ilustrativní	Šířka	Hloubka	Výška	Aktuální rozměry	Celý popis
134	Kancelářský nábytek	Skříň	Skříň 4/5 uzavřená a 1/5 otevřená - střed, levá		600	470	1789	600 x 470 x 1789	Skříň 4/5 uzavřená a 1/5 otevřená - střed, levá, rozměry: 600 x 470 x 1789 mm
135	Kancelářský nábytek	Skříň	Skříň 2/5 uzavřená v dolní části a 3/5 prosklená v horní části		800	470	1789	800 x 470 x 1789	Skříň 2/5 uzavřená v dolní části a 3/5 prosklená v horní části, rozměry: 800 x 470 x 1789 mm
136	Kancelářský nábytek	Skříň	Skříň 2/5 uzavřená a 3/5 prosklená, levá		400	470	1789	400 x 470 x 1789	Skříň 2/5 uzavřená a 3/5 prosklená, levá, rozměry: 400 x 470 x 1789 mm
137	Kancelářský nábytek	Skříň	Skříň 2/5 uzavřená a 3/5 prosklená, pravá		400	470	1789	400 x 470 x 1789	Skříň 2/5 uzavřená a 3/5 prosklená, pravá, rozměry: 400 x 470 x 1789 mm
138	Kancelářský nábytek	Skříň	Skříň 3/5 uzavřená v dolní části a 2/5 prosklená v horní části		800	470	1789	800 x 470 x 1789	Skříň 3/5 uzavřená v dolní části a 2/5 prosklená v horní části, rozměry: 800 x 470 x 1789 mm
139	Kancelářský nábytek	Skříň	Skříň 2/5 uzavřená v dolní části, 1/5 otevřená (střed) a 2/5 prosklená v horní části		800	470	1789	800 x 470 x 1789	Skříň 2/5 uzavřená v dolní části, 1/5 otevřená (střed) a 2/5 prosklená v horní části, rozměry: 800 x 470 x 1789 mm
140	Kancelářský nábytek	Skříň	Skříň nika rohová vnitřní		800	800	1789	800 x 800 x 1789	Skříň nika rohová vnitřní, rozměry: 800 x 800 x 1789 mm

TLP: AMBER







TLP: AMBERC

Č. p.	Kategorie	Typ	Popis	Vzorové grafické vyobrazení - pouze ilustrativní	Šířka	Hloubka	Výška	Aktuální rozměry	Celý popis
141	Kancelářský nábytek	Skříň	Skříň nika rohová vnitřní		800	800	1103	800 x 800 x 1103	Skříň nika rohová vnitřní, rozměry: 800 x 800 x 1103 mm
142	Kancelářský nábytek	Skříň	Skříň nika rohová vnitřní		800	800	755	800 x 800 x 755	Skříň nika rohová vnitřní, rozměry: 800 x 800 x 755 mm
143	Kancelářský nábytek	Skříň	Skříň nika rohová ukončovací		450	450	1789	450 x 450 x 1789	Skříň nika rohová ukončovací, rozměry: 450 x 450 x 1789 mm
144	Kancelářský nábytek	Skříň	Skříň nika rohová ukončovací		450	450	1103	450 x 450 x 1103	Skříň nika rohová ukončovací, rozměry: 450 x 450 x 1103 mm
145	Kancelářský nábytek	Skříň	Skříň nika rohová ukončovací		450	450	755	450 x 450 x 755	Skříň nika rohová ukončovací, rozměry: 450 x 450 x 755 mm
146	Kancelářský nábytek	Skříň	Skříň uzavřená uzamykatelná s výsuvem (4 x) a horní pevnou polici		800	600	1789	800 x 600 x 1789	Skříň uzavřená uzamykatelná s výsuvem (4 x) a horní pevnou polici, rozměry: 800 x 600 x 1789 mm
147	Kancelářský nábytek	Skříň	Skříň otevřená		400	470	2137	400 x 470 x 2137	Skříň otevřená, rozměry: 400 x 470 x 2137 mm

TLP: AMBERC (1)







Příloha č. 1 - Katalog zboží kupujícího

TLP: AMBER

Č. p.	Kategorie	Typ	Popis	Vzorové grafické vyobrazení - pouze ilustrativní	Šířka	Hloubka	Výška	Aktuální rozměry	Celý popis
148	Kancelářský nábytek	Skříň	Skříň uzavřená jednodvěřová - pravá		400	470	2137	400 x 470 x 2137	Skříň uzavřená jednodvěřová - pravá, rozměry: 400 x 470 x 2137 mm
149	Kancelářský nábytek	Skříň	Skříň uzavřená jednodvěřová - levá		400	470	2137	400 x 470 x 2137	Skříň uzavřená jednodvěřová - levá, rozměry: 400 x 470 x 2137 mm
150	Kancelářský nábytek	Skříň	Skříň otevřená		800	470	2137	800 x 470 x 2137	Skříň otevřená, rozměry: 800 x 470 x 2137 mm
151	Kancelářský nábytek	Skříň	Skříň uzavřená		800	470	2137	800 x 470 x 2137	Skříň uzavřená, rozměry: 800 x 470 x 2137 mm
152	Kancelářský nábytek	Skříň	Skříň uzavřená 3/6 samostatné otevírání a 3/6 samostatné otevírání		800	470	2137	800 x 470 x 2137	Skříň uzavřená 3/6 samostatné otevírání a 3/6 samostatné otevírání, rozměry: 800 x 470 x 2137 mm
153	Kancelářský nábytek	Skříň	Skříň šatní uzavřená vč. výsuvu pro ramínka, výplně a 2 horní police		800	470	2137	800 x 470 x 2137	Skříň šatní uzavřená vč. výsuvu pro ramínka, výplně a 2 horní police, rozměry: 800 x 470 x 2137 mm







TLP: AMBER

TLP: AMBERC

Č. p.	Kategorie	Typ	Popis	Vzorové grafické vyobrazení - pouze ilustrativní	Šířka	Hloubka	Výška	Aktuální rozměry	Celý popis
154	Kancelářský nábytek	Skříň	Skříň 3/6 uzavřená a 3/6 otevřená		800	470	2137	800 x 470 x 2137	Skříň 3/6 uzavřená a 3/6 otevřená, rozměry: 800 x 470 x 2137 mm
155	Kancelářský nábytek	Skříň	Skříň 2/6 uzavřená v dolní části a 4/6 otevřená v horní části		800	470	2137	800 x 470 x 2137	Skříň 2/6 uzavřená v dolní části a 4/6 otevřená v horní části, rozměry: 800 x 470 x 2137 mm
156	Kancelářský nábytek	Skříň	Skříň 3/6 uzavřená v dolní části a 3/6 prosklená v horní části		800	470	2137	800 x 470 x 2137	Skříň 3/6 uzavřená v dolní části a 3/6 prosklená v horní části, rozměry: 800 x 470 x 2137 mm
157	Kancelářský nábytek	Kontejner	Kontejner uzamykatelný mobilní - 3 zásuvky (vč. vloženého plastového tužkovníku a dělicí přepážky)		430	600	630	430 x 600 x 630	Kontejner uzamykatelný mobilní - 3 zásuvky (vč. vloženého plastového tužkovníku a dělicí přepážky), rozměry: 430 x 600 x 630 mm
158	Kancelářský nábytek	Kontejner	Kontejner uzamykatelný mobilní - 3 zásuvky s tužkovníkem a dělicí přepážkou		430	600	630	430 x 600 x 630	Kontejner uzamykatelný mobilní - 3 zásuvky s tužkovníkem a dělicí přepážkou, rozměry: 430 x 600 x 630 mm
159	Kancelářský nábytek	Kontejner	Kontejner uzamykatelný mobilní - 4 zásuvky (vč. vloženého plastového tužkovníku a dělicí přepážky)		430	600	630	430 x 600 x 630	Kontejner uzamykatelný mobilní - 4 zásuvky (vč. vloženého plastového tužkovníku a dělicí přepážky), rozměry: 430 x 600 x 630 mm
160	Kancelářský nábytek	Kontejner	Kontejner přistavný - 4 zásuvky s tužkovníkem		430	600	755	430 x 600 x 755	Kontejner přistavný - 4 zásuvky s tužkovníkem, rozměry: 430 x 600 x 755 mm

TLP: AMBERC







TLP: AMBERC

Č. p.	Kategorie	Typ	Popis	Vzorové grafické vyobrazení - pouze ilustrativní	Šířka	Hloubka	Výška	Aktuální rozměry	Celý popis
161	Kancelářský nábytek	Kontejner	Kontejner přistavný - 4 zásuvky s tužkovníkem		430	800	755	430 x 800 x 755	Kontejner přistavný - 4 zásuvky s tužkovníkem, rozměry: 430 x 800 x 755 mm
162	Kancelářský nábytek	Nástavec	Nástavec otevřený policový nízký		800	470	755	800 x 470 x 755	Nástavec otevřený policový nízký, rozměry: 800 x 470 x 755 mm
163	Kancelářský nábytek	Nástavec	Nástavec otevřený policový nízký		600	470	755	600 x 470 x 755	Nástavec otevřený policový nízký, rozměry: 600 x 470 x 755 mm
164	Kancelářský nábytek	Nástavec	Nástavec otevřený policový nízký		400	470	755	400 x 470 x 755	Nástavec otevřený policový nízký, rozměry: 400 x 470 x 755 mm
165	Kancelářský nábytek	Nástavec	Nástavec s dvířkami policový		800	470	1103	800 x 470 x 1103	Nástavec s dvířkami policový, rozměry: 800 x 470 x 1103 mm
166	Kancelářský nábytek	Nástavec	Nástavec s dvířkami policový, levý		400	470	1103	400 x 470 x 1103	Nástavec s dvířkami policový, levý, rozměry: 400 x 470 x 1103 mm
167	Kancelářský nábytek	Nástavec	Nástavec s dvířkami policový, pravý		400	470	1103	400 x 470 x 1103	Nástavec s dvířkami policový, pravý, rozměry: 400 x 470 x 1103 mm

TLP: AMBERC

Příloha č. 1 - Katalog zboží kupujícího







TLP: AMBERC

Č. p.	Kategorie	Typ	Popis	Vzorové grafické vyobrazení - pouze ilustrativní	Šířka	Hloubka	Výška	Aktuální rozměry	Celý popis
168	Kancelářský nábytek	Nástavec	Nástavec s dvířkami policový, nízký		800	470	755	800 x 470 x 755	Nástavec s dvířkami policový, nízký, rozměry: 800 x 470 x 755 mm
169	Kancelářský nábytek	Nástavec	Nástavec s dvířkami policový, nízký, levý		600	470	755	600 x 470 x 755	Nástavec s dvířkami policový, nízký, levý, rozměry: 600 x 470 x 755 mm
170	Kancelářský nábytek	Nástavec	Nástavec s dvířkami policový, nízký, pravý		600	470	755	600 x 470 x 755	Nástavec s dvířkami policový, nízký, pravý, rozměry: 600 x 470 x 755 mm
171	Kancelářský nábytek	Nástavec	Nástavec s dvířkami policový, nízký, pravý		400	470	755	400 x 470 x 755	Nástavec s dvířkami policový, nízký, pravý, rozměry: 400 x 470 x 755 mm
172	Kancelářský nábytek	Nástavec	Nástavec se skleněnými dvířkami policový, nízký		800	470	755	800 x 470 x 755	Nástavec se skleněnými dvířkami policový, nízký, rozměry: 800 x 470 x 755 mm
173	Kancelářský nábytek	Nástavec	Nástavec se skleněnými dvířkami policový, nízký, pravý		400	470	755	400 x 470 x 755	Nástavec se skleněnými dvířkami policový, nízký, pravý, rozměry: 400 x 470 x 755 mm
174	Kancelářský nábytek	Doplňky	Paraván laminový		1200	18	400	1200 x 18 x 400	Paraván laminový, rozměry: 1200 x 18 x 400 mm

TLP: AMBERC

Příloha č. 1 - Katalog zboží kupujícího





TLP: AMBER

Č. p.	Kategorie	Typ	Popis	Vzorové grafické vyobrazení - pouze ilustrativní	Šířka	Hloubka	Výška	Aktuální rozměry	Celý popis
175	Kancelářský nábytek	Doplňky	Paraván laminový		1400	18	400	1400 x 18 x 400	Paraván laminový, rozměry: 1400 x 18 x 400 mm
176	Kancelářský nábytek	Doplňky	Paraván laminový		1600	18	400	1600 x 18 x 400	Paraván laminový, rozměry: 1600 x 18 x 400 mm
177	Kancelářský nábytek	Doplňky	Paraván laminový		1800	18	400	1800 x 18 x 400	Paraván laminový, rozměry: 1800 x 18 x 400 mm
178	Kancelářský nábytek	Doplňky	Věšáková stěna, 3 háčky, odkládací police (nahoře)		400	18	1789	400 x 18 x 1789	Věšáková stěna, 3 háčky, odkládací police (nahoře), rozměry: 400 x 18 x 1789 mm
179	Kancelářský nábytek	Doplňky	Věšáková stěna se zrcadlem, 3 háčky, odkládací police (nahoře)		800	18	1789	800 x 18 x 1789	Věšáková stěna se zrcadlem, 3 háčky, odkládací police (nahoře), rozměry: 800 x 18 x 1789 mm
180	Kancelářský nábytek	Doplňky	Věšáková stěna, 3 háčky		600	18	1200	600 x 18 x 1200	Věšáková stěna, 3 háčky, rozměry: 600 x 18 x 1200 mm
181	Kancelářský nábytek	Doplňky	Věšák stojanový		400	400	1780	400 x 400 x 1780	Věšák stojanový, rozměry: 400 x 400 x 1780 mm

TLP: AMBER

Příloha č. 1 - Katalog zboží kupujícího







TLP: AMBER

Č. p.	Kategorie	Typ	Popis	Vzorové grafické vyobrazení - pouze ilustrativní	Šířka	Hloubka	Výška	Aktuální rozměry	Celý popis
182	Kancelářský nábytek	Skříň	Vnitřní výplň pro skříň		760	340	320	760 x 340 x 320	Vnitřní výplň pro skříň, rozměry: 760 x 340 x 320 mm
183	Kancelářský nábytek	Skříň	Vnitřní výplň pro skříň		800	400	410	800 x 400 x 410	Vnitřní výplň pro skříň, rozměry: 800 x 400 x 410 mm
184	Kancelářský nábytek	Doplňky	Police výsuvná		800	470		800 x 470 x	Police výsuvná, rozměry: 800 x 470 x mm
185	Kancelářský nábytek	Stolový nástavec	Stolový nástavec vysoký		1400	350	300	1400 x 350 x 300	Stolový nástavec vysoký, rozměry: 1400 x 350 x 300 mm
186	Kancelářský nábytek	Stolový nástavec	Stolový nástavec vysoký		1600	350	300	1600 x 350 x 300	Stolový nástavec vysoký, rozměry: 1600 x 350 x 300 mm
187	Kancelářský nábytek	Stolový nástavec	Stolový nástavec vysoký		1800	350	300	1800 x 350 x 300	Stolový nástavec vysoký, rozměry: 1800 x 350 x 300 mm
188	Kancelářský nábytek	Stolový nástavec	Stolový nástavec nízký		1200	300	300	1200 x 300 x 300	Stolový nástavec nízký, rozměry: 1200 x 300 x 300 mm

TLP: AMBER

Příloha č. 1 - Katalog zboží kupujícího







TLP: AMBERC

Č. p.	Kategorie	Typ	Popis	Vzorové grafické vyobrazení - pouze ilustrativní	Šířka	Hloubka	Výška	Aktuální rozměry	Celý popis
189	Kancelářský nábytek	Stolový nástavec	Stolový nástavec nízký		1400	300	300	1400 x 300 x 300	Stolový nástavec nízký, rozměry: 1400 x 300 x 300 mm
190	Kancelářský nábytek	Stolový nástavec	Stolový nástavec nízký		1600	300	300	1600 x 300 x 300	Stolový nástavec nízký, rozměry: 1600 x 300 x 300 mm
191	Kancelářský nábytek	Stolový nástavec	Stolový nástavec nízký		1800	300	300	1800 x 300 x 300	Stolový nástavec nízký, rozměry: 1800 x 300 x 300 mm
192	Kancelářský nábytek	Doplňky	Závěsná police		800	300	300	800 x 300 x 300	Závěsná police, rozměry: 800 x 300 x 300 mm
193	Kancelářský nábytek	Doplňky	Závěsná police		1200	300	300	1200 x 300 x 300	Závěsná police, rozměry: 1200 x 300 x 300 mm
194	Ostatní	Ostatní	Nábytkový zámek - jednocestný	Zadavatel vždy v objednávce uvede, ke které položce (skříni) je zámek požadován. Lze použít u všech typů položek (skříni).				x x	Nábytkový zámek - jednocestný, rozměry: x x mm
195	Ostatní	Ostatní	Nábytkový zámek - dvoucestný	Po upřesnění dodavatele, ke kterým skříním lze zámek montovat, vždy zadavatel vždy v objednávce uvede, ke které položce (skříni) je zámek požadován.				x x	Nábytkový zámek - dvoucestný, rozměry: x x mm

TLP: AMBERC







Příloha č. 1 - Katalog zboží kupujícího

TIP AMBERC

Č. p.	Kategorie	Typ	Popis	Vzorové grafické vyobrazení - pouze ilustrativní	Šířka	Hloubka	Výška	Aktuální rozměry	Celý popis
196	Ostatní	Ostatní	Výsuv na klávesnici plastový		560	330		560 x 330 x	Výsuv na klávesnici plastový, rozměry: 560 x 330 x mm
197	Ostatní	Ostatní	Elektrický otočný panel, 3x el. zásuvka, 3x data		374	110	10	374 x 110 x 10	Elektrický otočný panel, 3x el. zásuvka, 3x data, rozměry: 374 x 110 x 10 mm
198	Ostatní	Ostatní	Elektrický otočný panel, 3x el. zásuvka, 2x data, VGA		374	110	10	374 x 110 x 10	Elektrický otočný panel, 3x el. zásuvka, 2x data, VGA, rozměry: 374 x 110 x 10 mm
199	Kuchyňský nábytek	Kuchyňská skříň	Kuchyňská skříňka - policová jednodveřová levá - horní díl		400	350	700	400 x 350 x 700	Kuchyňská skříňka - policová jednodveřová levá - horní díl, rozměry: 400 x 350 x 700 mm
200	Kuchyňský nábytek	Kuchyňská skříň	Kuchyňská skříňka - policová jednodveřová pravá - horní díl		400	350	700	400 x 350 x 700	Kuchyňská skříňka - policová jednodveřová pravá - horní díl, rozměry: 400 x 350 x 700 mm
201	Kuchyňský nábytek	Kuchyňská skříň	Kuchyňská skříňka - 4 zásuvková - dolní díl		400	600	850	400 x 600 x 850	Kuchyňská skříňka - 4 zásuvková - dolní díl, rozměry: 400 x 600 x 850 mm
202	Kuchyňský nábytek	Kuchyňská skříň	Kuchyňská skříňka - policová jednodveřová levá - dolní díl		400	600	850	400 x 600 x 850	Kuchyňská skříňka - policová jednodveřová levá - dolní díl, rozměry: 400 x 600 x 850 mm







TIP AMBERC

TLP: AMBERC

Č. p.	Kategorie	Typ	Popis	Vzorové grafické vyobrazení - pouze ilustrativní	Šířka	Hloubka	Výška	Aktuální rozměry	Celý popis
203	Kuchyňský nábytek	Kuchyňská skříň	Kuchyňská skříňka - policová jednodveřová pravá - dolní díl		400	600	850	400 x 600 x 850	Kuchyňská skříňka - policová jednodveřová pravá - dolní díl, rozměry: 400 x 600 x 850 mm
204	Kuchyňský nábytek	Kuchyňská skříň	Kuchyňská linka - policová - dvoudveřová - horní díl		800	350	700	800 x 350 x 700	Kuchyňská linka - policová - dvoudveřová - horní díl, rozměry: 800 x 350 x 700 mm
205	Kuchyňský nábytek	Kuchyňská skříň	Kuchyňská linka - dvoudveřová dolní díl - s dřezem a vodovodní baterií		800	600	850	800 x 600 x 850	Kuchyňská linka - dvoudveřová - dolní díl - s dřezem a vodovodní baterií, rozměry: 800 x 600 x 850 mm
206	Kuchyňský nábytek	Kuchyňská skříň	Kuchyňská linka - dvoudveřová dolní díl - s dřezem bez vodovodní baterie		800	600	850	800 x 600 x 850	Kuchyňská linka - dvoudveřová - dolní díl - s dřezem bez vodovodní baterie, rozměry: 800 x 600 x 850 mm
207	Kuchyňský nábytek	Kuchyňská skříň	Kuchyňská linka - dvoudveřová policová - dolní díl		800	600	850	800 x 600 x 850	Kuchyňská linka - dvoudveřová policová dolní díl, rozměry: 800 x 600 x 850 mm
208	Ubytovací nábytek	Postel	Válenda		min. 1950	min. 850	min. 400	min. 1950 x min. 850 x min. 400	Válenda, rozměry: min. 1950 x min. 850 x min. 400 mm
209	Ubytovací nábytek	Postel	Jednolůžková postel včetně roštu		min. 2050	min. 970	min 670 čelo	min. 2050 x min. 970 x min 670 čelo	Jednolůžková postel včetně roštu, rozměry: min. 2050 x min. 970 x min 670 čelo mm

TLP: AMBERC LT

TLP:AMAP

204	Kuchyňský nábytek	Kuchyňská skříň	Kuchyňská linka - policová - dvoudveřová - horní díl			800	350	700	800 x 350 x 700	Kuchyňská linka - policová - dvoudveřová - horní díl, rozměry: 800 x 350 x 700 mm
205	Kuchyňský nábytek	Kuchyňská skříň	Kuchyňská linka - dvoudveřová - dolní díl - s dřezem a vodovodní baterií			800	600	850	800 x 600 x 850	Kuchyňská linka - dvoudveřová - dolní díl - s dřezem a vodovodní baterií, rozměry: 800 x 600 x 850 mm
206	Kuchyňský nábytek	Kuchyňská skříň	Kuchyňská linka - dvoudveřová - dolní díl - s dřezem bez vodovodní baterie			800	600	850	800 x 600 x 850	Kuchyňská linka - dvoudveřová - dolní díl - s dřezem bez vodovodní baterie, rozměry: 800 x 600 x 850 mm
207	Kuchyňský nábytek	Kuchyňská skříň	Kuchyňská linka - dvoudveřová policová - dolní díl			800	600	850	800 x 600 x 850	Kuchyňská linka - dvoudveřová policová - dolní díl, rozměry: 800 x 600 x 850 mm
208	Ubytovací nábytek	Postel	Válenda			min. 1950	min. 850	min. 400	min. 1950 x min. 850 x min. 400	Válenda, rozměry: min. 1950 x min. 850 x min. 400 mm
209	Ubytovací nábytek	Postel	Jednolůžková postel včetně roštu			min. 2050	min. 970	min. 670 čelo	min. 2050 x min. 970 x min. 670 čelo	Jednolůžková postel včetně roštu, rozměry: min. 2050 x min. 970 x min. 670 čelo mm

TLP:AMAP

Poř. č.	Název	Adresa
1	Státní pokladna Centrum sdílených služeb, s. p.	Na Vápence 915/14, 130 00 Praha 3
2	Státní pokladna Centrum sdílených služeb, s. p.	Čsl. Armády 1060, 250 91 Zeleneč

Obecné specifikace

Dekor dodávaného nábytku

Centrální zadavatel požaduje provedení kancelářského nábytku alespoň v dekorech:

- Buk,
- Třešeň,
- Ořech (tmavé provedení),
- Odstín RAL 7047

Centrální zadavatel požaduje provedení jídelního a kuchyňského nábytku alespoň v dekorech:

- Buk
- Třešeň
- Ořech
- Bílá barva

Dodavatel je oprávněn v nabídce předložit kompletní vzorkovník dekorů, které nabízí. Další upřesnění konkrétního odstínu výše uvedených dekorů bude provedeno před uzavřením Rámcové dohody. Se souhlasem kupujícího může dojít k aktualizaci dodávaných dekorů i při plnění Rámcové dohody.

Rozměry

Základní požadované rozměry každého konkrétního výrobku jsou uvedeny v Příloze č. 3 ZD – Katalogu zboží zadavatele (dále jen jako „Katalog zboží zadavatele“). Při plnění veřejné zakázky je každý pověřující zadavatel oprávněn dojednat s dodavatelem marginální přizpůsobení rozměrů stávajícím standardům dotyčné organizace (zmenšení parametru v řádu jednotek %), pokud je třeba zajistit kompatibilitu s již používaným nábytkem. Dodavatel je povinen požadavek na přizpůsobení stávajícímu standardu dotyčné organizace respektovat u následujících parametrů:

Generální finanční ředitelství:

- výška veškerých stolů a prvků doplňujících stoly = 730 mm.

Generální ředitelství cel

- výška skříní a nástavců " = 1800 mm (původní rozměr 1789 mm), 1060 mm (původní rozměr 1103 mm) a 740 mm (755 mm).

Úřad pro zastupování státu ve věcech majetkových

- výška veškerých stolů a prvků doplňujících stoly = 750 mm.

Odolnost

Kancelářský nábytek musí být vysoce odolný vůči oděru, omyvatelný a nesmí podporovat hoření. Montážní spoje zboží musí zaručovat stabilní pevnost zboží pro případ jeho přemístění v rámci budovy.

Obaly

Použité obaly musí být vyrobeny ze snadno recyklovatelného materiálu nebo z materiálu z obnovitelných zdrojů, nebo se musí jednat o systém pro vícero použití. Všechny obalové materiály musí být ručně snadno oddělitelné na recyklovatelné části tvořené jedním materiálem (např. lepenka, papír, plast, textilie).

Konkrétní specifikace

Popis struktury katalogu a základní principy

Kompletní seznam požadovaných výrobků je uveden v Katalogu zboží zadavatele. Technická specifikace v tomto dokumentu určuje základní společné požadavky na jednotlivé kategorie výrobků + stanovuje požadavky na konkrétní výrobky, pokud není dostačující popis v Katalogu zboží zadavatele. Pro přehlednost jsou uvedena vyobrazení některých (nikoliv však veškerých) požadovaných výrobků.

Obecně definované požadavky se uplatní dle následujícího rozdělení kategorií:

Kategorie	Typ	Položka
1. Kancelářský nábytek	Stoly	Seznam a zařazení jednotlivých položek v katalogu zboží zadavatele
	Skříně	
	Nástavce	
	Kontejnery	
	Stolové nástavce	
	Doplňky	
2. Kuchyňský nábytek	Kuchyňské skříně	
3. Ubytovací nábytek	Postele	
4. Ostatní	Ostatní	

Na výrobky se uplatní požadavek definovaný pro danou kategorii, není-li v podrobnější specifikaci typu či položky stanoveno jinak. V případě nevyjasněného rozporu tohoto dokumentu s Katalogem zboží zadavatele se uplatní Katalog zboží zadavatele.

1. Kancelářský nábytek

Skříně

Technický popis:

- 1 modul = výška police = výška šanonu + manipulační prostor,
- vyrobeny z laminované dřevotřískové desky v jednom odstínu,
- montážní otvory zakryty PVC krytkami v barvě lamina,
- s možností ukotvení v sestavě nebo do zdi,
- rektifikace min. 17 mm,
- kovová šroubovaná madla (vodorovně/svisle v závislosti na dekoru), v barvě matný nikel, matný chrom, matný nerez.
- s možností dodání s 1cestným zámkem nebo 2cestným zámkem, včetně montáže, u laminovaných dřevotřískových dveří na základě konkrétního požadavku,
- rozměry jsou uvedeny v katalogu u konkrétního požadovaného výrobku.

Půda:

- naložená půda,
- šířka desky půdy min. 25 mm,
- přední hrana půdy je olepena ABS hranou o tloušťce min. 2 mm,
- rádius zaoblení hrany půdy min. 2 mm pro zvýšení životnosti,
- ostatní hrany s olepením ABS hranou o tloušťce min. 0,5 mm.

Dno:

- naložené dno,
- šířka desky dna min. 25 mm,
- přední hrana dna s olepením ABS hranou o tloušťce 2 mm,
- rádius zaoblení hrany dna min. 2 mm pro zvýšení životnosti,
- ostatní hrany s olepením ABS hranou o tloušťce 0,5 mm.

Boky:

- šířka desky boků min. 18 mm,
- hrany boků s olepením ABS hranou o tloušťce 0,5 mm.

Police a mezistěny:

- šířka desky polic a mezistěn min. 18 mm,
- hrany polic a mezistěn s olepením ABS hranou o tloušťce 0,5 mm,
- u 5modulových a 6modulových skříní min. 1 pevná police,
- police upevněné na „trnech“ zabraňujících samovolnému posuvu,
- možnost nastavitelnosti trnů polic pro zvýšení nebo snížení police.

Záda:

- oboustranná, tak aby bylo možné postavení volně do prostoru,
- nedělená,
- šířka desky min. 3,2 mm,
- osazená do drážky.

Dveře:

- šířka desky dveří min. 18 mm,
- hrany dveří s olepením ABS hranou o tloušťce 2 mm,
- rádius zaoblení hrany dveří min. 2 mm pro zvýšení životnosti,
- dveře vložené mezi naloženou půdu a naložené dno,
- klipový závěs seřiditelný ve všech směrech,
- úhel otevření dveří min. 110 stupňů.

Roletová skříňka:

- roleta z plastu,
- 1-cestný zámek součástí výrobku.

Skříňe s výsuvem:

- nosnost 1 zásuvky min. 45 kg,
- v provedení 4modulové varianty – 4 zásuvky včetně výsuvů,
- v provedení 5modulové varianty – 1 horní pevná police bez zásuvek a výsuvů a 4 zásuvky včetně výsuvů,
- vnitřní zásuvky dělené na dvě řady závěsných desek formátu A4,
- s kuličkovým kovovým výsuvem,
- vybavena bezpečnostním zařízením zabraňujícím převrhnutí a blokaci výsuvu,
- uzamykatelná.

Výška skříňe 2137 mm – 5 polic

Výška skříňe 1789 mm – 4 police

Výška skříňe 1441 mm – 3 police

Výška skříňe 1103 mm – 2 police

Výška skříňe 755 mm – 1 police

Nástavce

Technický popis:

Nástavce skříňové jsou vyrobeny z LTD v jednom odstínu. Korpusy a dveře jsou z LTD tloušťky min. 18 mm s ABS min. 1 mm. Záda jsou z LTD tloušťky min. 8 mm v pohledové úpravě.

Dřevěné police jsou z LTD tloušťky min. 18 mm s čelní ABS min. 1 mm a jsou upevněny pomocí kovových trnů. Dveře jsou opatřeny úchytkami a nacvakávacími závěsy s možností rozevření křídel dveří až do úhlu 110°. Obsahují police s nosností min. 30 kg v počtu dle velikosti skříňe.

Hloubka nástavce min. 470 mm

Výška nástavce 1103 mm – 2 police

Výška nástavce 755 mm – 1 police

Vnitřní výplň skříně

- vyrobena z laminované dřevotřískové desky,
- montážní otvory zakryty PVC krytkami v barvě lamina,
- šířka desky min. 18 mm,
- hrany s olepením ABS hranou o tloušťce 0,5 mm,
- rozměry jsou uvedeny v katalogu u konkrétního požadovaného výrobku.

Skříně šatní

Technický popis:

Skříně jsou vyrobeny z LTD v jednom odstínu. Vnitřní výbavou je variantně šatní výsuv na ramínka, šatní tyč, dělicí příčka, police. V základních parametrech se uplatní specifikace pro standardní skříně. Dělicí příčka a dřevěné police jsou z LTD tloušťky min. 18 mm s čelní ABS min. 0,5 mm a jsou upevněny pomocí kovových trnů. Dveře jsou opatřeny úchytkami a nacvakávacími závěsy s možností rozevření křídel dveří až do úhlu 110°. Skříně mají rektifikaci pro vyrovnání nerovností min. 17 mm. Hloubka skříně min. 470 mm ve variantě šatní výsuv a min. 600 mm ve variantě šatní tyč.

Kontejnery

Technický popis:

- vyrobeny z laminované dřevotřískové desky,
- montážní otvory zakryty PVC krytkami v barvě lamina,
- kovová šroubovaná madla, v barvě matný nikl, matný chrom, matný nerez
- 4 plastová kolečka vhodná pro všechny typy podlah o průměru min. 4 cm,
- centrální zámek,
- rozměry jsou uvedeny v katalogu u konkrétního požadovaného výrobku.

Půda:

- naložená půda,
- šířka desky půdy min. 25 mm,
- přední hrana půdy s olepením ABS hranou o tloušťce 2 mm,
- rádius zaoblení hrany půdy min. 2 mm pro zvýšení životnosti,
- ostatní hrany s olepením ABS hranou o tloušťce 0,5 mm.

Dno:

- naložené dno,
- šířka desky dna min. 25 mm,
- přední hrana dna s olepením ABS hranou o tloušťce 2 mm,
- rádius zaoblení hrany dna min. 2 mm pro zvýšení životnosti,
- ostatní hrany s olepením ABS hranou o tloušťce 0,5 mm.

Boky:

- šířka desky boků min. 18 mm,
- hrany boků s olepením ABS hranou o tloušťce 0,5 mm.

Čelo zásuvky:

- šířka desky čela zásuvek min. 18 mm,
- hrany čela zásuvek s olepením ABS hranou o tloušťce 2 mm,
- rádius zaoblení hrany čela min. 2 mm pro zvýšení životnosti,
- čela zásuvek vložena mezi naloženou půdu a naložené dno.

Záda:

- oboustranná, tak aby bylo možné postavení volně do prostoru,
- nedělená,
- šířka desky min. 3,2 mm,
- osazená do drážky.

Zásuvky:

- plastové 3 nebo 4 s blokací výsuvu,
- kolečkový kovový výsuv,
- vybaven bezpečnostním zařízením zabraňujícím převrhnutí.

Stoly

Obecné požadavky se uplatní v případě, pokud není u konkrétního provedení stanoveno jinak:

- vyrobeny z laminované dřevotřískové desky,
- montážní otvory zakryty PVC krytkami v barvě lamina,
- výška pracovních a jednacích stolů min. 740 mm,
- výška konferenčních stolů min. 450 mm,
- rektifikace min. 25 mm,
- 2 ks průchodek na kabely vrtané v místě plnění dle požadavků konečného uživatele,
- montáž v místě plnění spojovacích prvků pro spojení pracovního stolu a jedacího stolu.

Pláty stolů a přídatné desky:

- šířka plátů stolů a přídatných desek min. 25 mm,
- hrany plátů stolů a přídatné desky jsou oplepeny ABS hranou o tloušťce 2 mm,
- rádius zaoblení hrany plátů stolů a přídatných desek min. 2 mm pro zvýšení životnosti.

Čelní panel:

- výška čelního panelu je min. 300 mm,
- šířka desky čelního panelu je min. 18 mm,
- hrany čelního panelu jsou oplepeny ABS hranou o tloušťce 0,5 mm,
- pouze u pracovních stolů.

Celolaminové stoly:

- šířka desky bočnic je min. 18 mm,
- hrany bočnic s oplepením ABS hranou o tloušťce 0,5 mm,
- podnoží celolaminové, nebo v kombinaci bočnice a kovových nebo hliníkových nohou,
- čelní panel pevně spojen s plátem stolu, bočnicí a kovovou či hliníkovou nohou.

Stoly s kovovým podnožím:

-
- kovové podnoží ve tvaru „C“ nebo obdobného tvaru u pracovních stolů,
- čelní panel pevně spojen s plátem stolu a kovovým podnožím.

Stoly přisedové

Podnož samostatná kovová noha s možností rektifikace min. 25 mm pro vyrovnání nerovností podlahy, u šířky přisedu 700 a 800 mm 1ks, u šířky 1400 a 1600 mm 2ks. Povrchová úprava kovových částí je provedena barvou ze vzorníku RAL nebo eloxováním. Stolová deska je vyrobena z materiálu na bázi dřeva v provedení LTD min. 25 mm s ABS hranou o tloušťce min. 2 mm. Vybaveno kovovými spojkami pro přichycení k pracovnímu stolu.

Technický popis:

Stoly čtyřnohé

Podnoží ze svařence je tvořeno čtyřmi nohami čtvercového průřezu min. 50x50mm, rámovou kovovou konstrukcí (dvojicí rámu a dvojicí podélníků, které jsou šrouby spojeny v jeden celek). Hloubka rámové kovové konstrukce nesmí být menší než 75 % hloubky stolové desky. Nohy jsou opatřeny rektifikací min. 25 mm pro vyrovnání nerovností podlahy. Povrchová úprava kovových částí je provedena práškovou barvou ze vzorníku RAL.

Jedací a konferenční stoly:

Jedací stoly mohou být celolaminové, na centrální litinové/ocelové kovové noze nebo na rámové kovové konstrukci dle konkrétní specifikace v katalogu. Bez čelního panelu.

Stoly s kulatou podnoží

Kruhová podnož je z ocelové desky o průměru min. 500 mm na níž je svislá noha, která je v horní části opatřena nosným křížem. Povrchová úprava kovových částí je provedena práškovou barvou ze vzorníku RAL.

Označení stolů:

Stolové nástavce

Technický popis:

Korpus i police jsou vyrobeny z LTD tloušťky min. 18 mm s ABS hranou o tloušťce min. 2 mm.

- vyrobeny z laminované dřevotřískové desky,
- montážní otvory zakryty PVC krytkami v barvě lamina,
- šířka desky půdy min. 25 mm,
- hrany půdy s olepením ABS hranou o tloušťce 2 mm,
- rádius zaoblení hrany půdy min. 2 mm pro zvýšení životnosti,
- šířka ostatních desek min. 18 mm,
- hrany ostatních desek s olepením ABS hranou o tloušťce 0,5 mm,
- otevřené dno k volnému položení na desku pracovního stolu,
- rozměry jsou uvedeny v katalogu u konkrétního požadovaného výrobku.

Doplňky

Věšákové stěny

- vyrobeny z laminované dřevotřískové desky,
- montážní otvory zakryty PVC krytkami v barvě lamina,
- šířka desky min. 18 mm,
- hrany s olepením ABS hranou o tloušťce 0,5 mm,
- 3 háčky,
- 1 police, je-li u konkrétního výrobku v katalogu požadována
- zrcadlo, je-li u konkrétního výrobku v katalogu požadováno
- rozměry jsou uvedeny v katalogu u konkrétního požadovaného výrobku.

Věšák

- dřevěný nebo kovový,
- min. 4 ramena,
- stabilní,
- rozměry jsou uvedeny v katalogu u konkrétního požadovaného výrobku

Police s bočnicemi

- vyrobeny z laminované dřevotřískové desky,
- montážní otvory zakryty PVC krytkami v barvě lamina,
- šířka desky polic min. 25 mm,
- hrany polic s olepením ABS hranou o tloušťce 2 mm,
- rádius zaoblení hrany min. 2 mm pro zvýšení životnosti,
- bočnice z laminované dřevotřískové desky nebo kovová vzpěra,
- šířka desky bočnic min. 18 mm,
- hrany bočnic s olepením ABS hranou o tloušťce 0,5 mm,
- kování k zavěšení police,
- rozměry jsou uvedeny v katalogu u konkrétního požadovaného výrobku.

Stolové laminované paravány

- vyrobeny z laminované dřevotřískové desky,
- montážní otvory zakryty PVC krytkami v barvě lamina,
- šířka desky paravánu min. 18 mm,
- hrany paravánu s olepením ABS hranou o tloušťce 2 mm,

- výška desky paravánu min. 400 mm,
- uchycení na hranu stolu,
- rozměry jsou uvedeny v katalogu u konkrétního požadovaného výrobku.

2. Kuchyňský nábytek

- jednotlivé prvky vyrobeny z laminované dřevotřískové desky,
- montážní otvory zakryty PVC krytkami v barvě lamina,
- celková výška dolního dílu včetně pracovní desky min. 850 mm (včetně rektifikace) a celková výška horního dílu min. 700 mm,
- rektifikace pro vyrovnání nerovnosti podlahy,
- kovová šroubovaná madla v barvě matný nikl, matný chrom, matný nerez,
- kování k zavěšení horních skříněk,
- krycí sokly spodních skříněk,
- nerezová páková baterie,
- nerezový dřez s odkapávačem včetně sady pro zapojení sifon/odtok/těsnící materiál,
- rozměry jsou uvedeny v katalogu u konkrétního požadovaného výrobku.

Půda a dno:

- šířka desky půdy a dna min. 18 mm,
- přední hrana půdy a dna s olepením ABS hranou o tloušťce 0,5 mm,
- zaoblení hrany půdy a dna,
- ostatní hrany s olepením ABS hranou o tloušťce 0,5 mm.

Boky:

- šířka desky půdy min. 18 mm,
- hrany boků s olepením ABS hranou o tloušťce 0,5 mm.

Police:

- šířka desky polic min. 18 mm,
- hrany polic s olepením ABS hranou o tloušťce 0,5 mm,
- upevněné na „trnech“ zabraňujících samovolnému posuvu police,
- možnost nastavitelnosti trnů polic pro zvýšení nebo snížení police.

Záda:

- nedělená,
- šířka desky min. 3,2 mm,
- osazená do drážky.

Dveře:

- šířka desky dveří min. 18 mm,
- hrany dveří s olepením ABS hranou o tloušťce 0,5 mm,
- zaoblení hrany dveří,
- klipový závěs s možností seřízení ve všech směrech,
- úhel otevření dveří min. 110 stupňů.

Čelo zásuvky:

- šířka desky čela zásuvek min. 18 mm,
- hrany čela zásuvek s olepením ABS hranou o tloušťce 0,5 mm,
- zaoblení hrany čela.

Zásuvky:

- zásuvky plastové 4x s blokací výsuvu,
- kolečkový kovový výsuv.

Pracovní deska:

- voděodolná,

- šíře pracovní desky min. 28 mm,
- délka pracovní desky v délce výsledné konečné kuchyňské sestavy,
- těsnící lišty.

Kuchyňská skříňka – horní díl:

- šířka sestavy 400 mm,
- 1 ks horní policová skříňka (otevírání dvířek pravé nebo levé), šířka 400 mm,
- 2 police.

Kuchyňská skříňka – dolní díl:

- šířka sestavy 400 mm,
- 1 ks dolní zásuvková skříňka nebo 1 ks dolní policová skříňka (otevírání pravé nebo levé),
- 1 police.

Kuchyňská linka – horní díl:

- šířka sestavy 800 mm,
- 1 ks horní policové skříňky, šířka 800 mm,
- 2 police.

Kuchyňská linka – dolní díl:

- šířka sestavy 800 mm,
- 1 ks dolní policová skříňka, šířka 800 mm nebo 1 ks dolní policová skříňka 800 mm, vždy 1 police, s nerezovým dřezem (bez odkapu nebo s odkapem pravým či levým) a vodovodní nerezovou baterií (páková stojánková, umístěna do dřezu), případně bez vodovodní baterie.

3. Ubytovací nábytek

V této kategorii jsou stanoveny požadavky na výrobky v minimální požadované specifikaci. Dodavatel je oprávněn nabídnout objektivně a nezpochybnitelně technologicky vyspělejší výrobek či komponenty výrobku (např. matraci). Výrobek vždy musí být způsobilý naplnit účel, ke kterému je určen.

Válenda

Rozměry š × h × v = min. 1950 mm x min. 850 mm x min. 400 mm, čalouněná, s úložným prostorem, kluzáky, matrace součástí výrobku, nosnost min. 120 kg

Korpus

Vyrobený z DTDL desek s pevným dnem a úložným prostorem, krytý roznášecí deskou s pružinovým čalouněným vrchem. Skladba horního výklopného dílu – matrace viz materiálové složení. Válenda musí být opatřena kvalitním kováním pružinového typu. Korpus musí být opatřen plastovými kluzáky. Veškeré spoje korpusu musí být pevné, lepené.

Materiál:

Korpus: DTDL deska oboustranně laminovaná, síla lamina min. 19 mm (dle normy ČSN 490010), hrany korpusu musí být oplepeny ABS hranou min. 0,5 mm. Dekor buk či jiný dle dohody s dodavatelem.

Matrace:

Dřevotřískový plát: min. 19 mm (dle normy ČSN 490010), pružinová kostra: min. 2,4 mm, kokosová deska: min. 15 mm, molitanová deska: min. 10 mm, rouno s dutého vlákna: min. 10 mm, potahová látka: odolnost proti oděru 20.000 cyklů, stálobarevnost ve vysoké kvalitě min. 4-5.

Obrazová dokumentace:

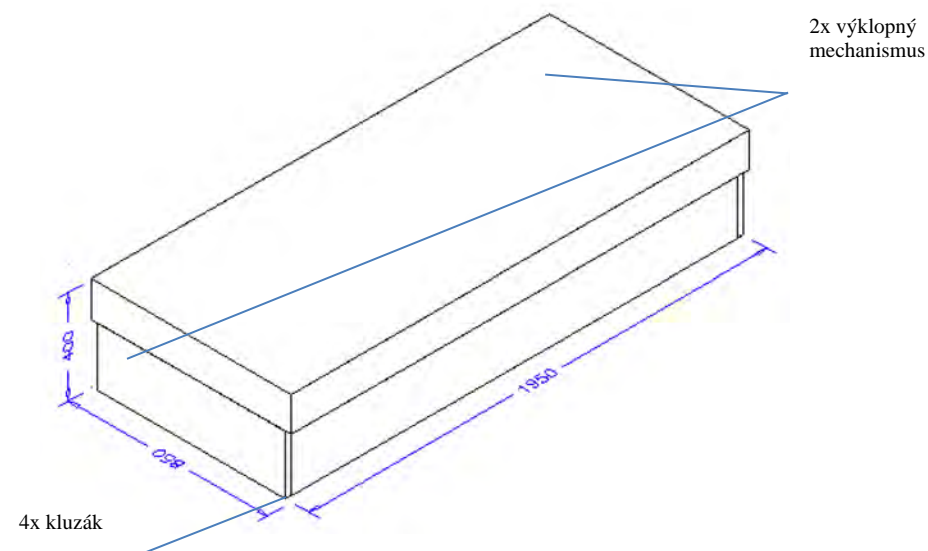

Jednolůžková postel

Dřevovláknitá deska s dýhou (lamino), tloušťka LTD desky min. 2,5cm, výška hlavového čela: min. 67 cm, výška pelesti a nožního čela: min. 46 cm, šířka: min. 97 cm, délka vnější: min. 205 cm, rozměr vhodné matrace a roštu: 90 x 200 cm, rošt: pevné dřevěné lamely, matrace není součástí výrobku. Dekor buk či jiný dle dohody s dodavatelem.



4. Ostatní

V této kategorii jsou rozměry stanoveny pouze ilustrativně. Dodavatel může nabídnout výrobky, které jsou způsobilé splnit účel daného výrobku.

Elektrické panely

Montáž je zahrnuta v ceně výrobku.

Nábytkové zámky







- skříňové prvky musí umožňovat systém 1cestného a 2cestného zámku,
- možnost uzamykatelnosti pouze u laminovaných dřevotřískových dveří, ne u skleněných dveří,
- včetně montáže a dvou klíčů – v ceně zámku.













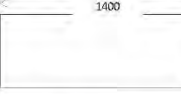

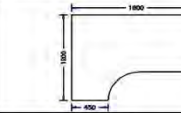
1-cestný zámek:

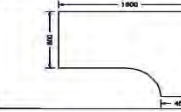
system zajišťující uzamčení obou křídel dveří v případě dvoukřídlých dveří,

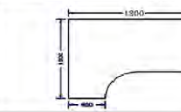

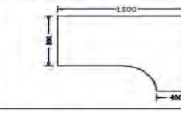

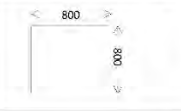

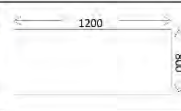



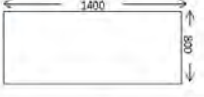

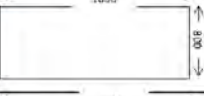

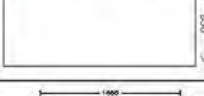
2-cestný zámek:

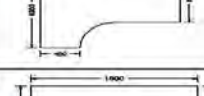
system zajišťující uzamčení obou křídel dveří v případě dvoukřídlých dveří.

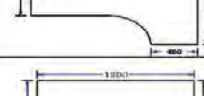

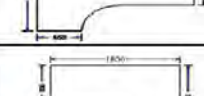

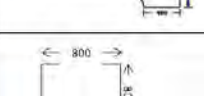

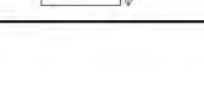



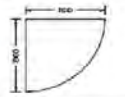

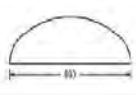

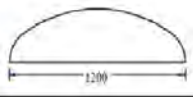
Číslo položky	Kategorie	Typ	Popis	Vzorové grafické vyobrazení - pouze ilustrativní	Šířka	Hloubka	Výška	Aktuální rozměry	Celý popis	Jednotková cena bez DPH
1	Kancelářský nábytek	Stůl	Pracovní stůl - celolaminový		800	800	740	800 x 800 x 740	Pracovní stůl - celolaminový, rozměry: 800 x 800 x 740 mm	1 292,00 Kč
2	Kancelářský nábytek	Stůl	Pracovní stůl - celolaminový		1200	800	740	1200 x 800 x 740	Pracovní stůl - celolaminový, rozměry: 1200 x 800 x 740 mm	1 609,00 Kč
3	Kancelářský nábytek	Stůl	Pracovní stůl - celolaminový		1400	800	740	1400 x 800 x 740	Pracovní stůl - celolaminový, rozměry: 1400 x 800 x 740 mm	1 491,00 Kč
4	Kancelářský nábytek	Stůl	Pracovní stůl - celolaminový		1600	800	740	1600 x 800 x 740	Pracovní stůl - celolaminový, rozměry: 1600 x 800 x 740 mm	1 548,00 Kč
5	Kancelářský nábytek	Stůl	Pracovní stůl - celolaminový		1800	800	740	1800 x 800 x 740	Pracovní stůl - celolaminový, rozměry: 1800 x 800 x 740 mm	1 636,00 Kč
6	Kancelářský nábytek	Stůl	Pracovní stůl - celolaminový		1200	650	740	1200 x 650 x 740	Pracovní stůl - celolaminový, rozměry: 1200 x 650 x 740 mm	1 453,00 Kč
7	Kancelářský nábytek	Stůl	Pracovní stůl - celolaminový		1600	650	740	1600 x 650 x 740	Pracovní stůl - celolaminový, rozměry: 1600 x 650 x 740 mm	1 678,00 Kč

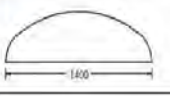
8	Kancelářský nábytek	Stůl	Pracovní stůl - celolaminový			1200	700	740	1200 x 700 x 740	Pracovní stůl - celolaminový, rozměry: 1200 x 700 x 740 mm	1 488,00 Kč
9	Kancelářský nábytek	Stůl	Pracovní stůl - celolaminový			1400	700	740	1400 x 700 x 740	Pracovní stůl - celolaminový, rozměry: 1400 x 700 x 740 mm	1 577,00 Kč
10	Kancelářský nábytek	Stůl	Pracovní stůl ergonomický - celolaminový levý			1600	1200	740	1600 x 1200 x 740	Pracovní stůl ergonomický - celolaminový levý, rozměry: 1600 x 1200 x 740 mm	2 879,00 Kč
11	Kancelářský nábytek	Stůl	Pracovní stůl ergonomický - celolaminový pravý			1600	1200	740	1600 x 1200 x 740	Pracovní stůl ergonomický - celolaminový pravý, rozměry: 1600 x 1200 x 740 mm	2 879,00 Kč
12	Kancelářský nábytek	Stůl	Pracovní stůl ergonomický - celolaminový levý			1800	1200	740	1800 x 1200 x 740	Pracovní stůl ergonomický - celolaminový levý, rozměry: 1800 x 1200 x 740 mm	2 809,00 Kč
13	Kancelářský nábytek	Stůl	Pracovní stůl ergonomický - celolaminový pravý			1800	1200	740	1800 x 1200 x 740	Pracovní stůl ergonomický - celolaminový pravý, rozměry: 1800 x 1200 x 740 mm	2 809,00 Kč
14	Kancelářský nábytek	Stůl	Pracovní stůl - kovová podnož			800	800	740	800 x 800 x 740	Pracovní stůl - kovová podnož, rozměry: 800 x 800 x 740 mm	2 703,00 Kč
15	Kancelářský nábytek	Stůl	Pracovní stůl - kovová podnož			1200	800	740	1200 x 800 x 740	Pracovní stůl - kovová podnož, rozměry: 1200 x 800 x 740 mm	2 916,00 Kč

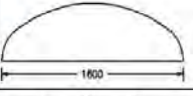

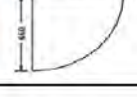

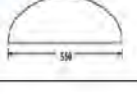





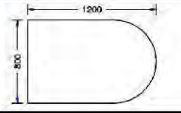

**Příloha č. 4.1 - Nabízené zboží včetně nabídkových cen
 prodávajícího 1**

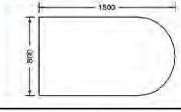
16	Kancelářský nábytek	Stůl	Pracovní stůl - kovová podnož			1400	800	740	1400 x 800 x 740	Pracovní stůl - kovová podnož, rozměry: 1400 x 800 x 740 mm	3 015,00 Kč
17	Kancelářský nábytek	Stůl	Pracovní stůl - kovová podnož			1600	800	740	1600 x 800 x 740	Pracovní stůl - kovová podnož, rozměry: 1600 x 800 x 740 mm	3 055,00 Kč
18	Kancelářský nábytek	Stůl	Pracovní stůl - kovová podnož			1800	800	740	1800 x 800 x 740	Pracovní stůl - kovová podnož, rozměry: 1800 x 800 x 740 mm	3 198,00 Kč
19	Kancelářský nábytek	Stůl	Pracovní stůl ergonomický - kovová podnož levý			1600	1200	740	1600 x 1200 x 740	Pracovní stůl ergonomický - kovová podnož levý, rozměry: 1600 x 1200 x 740 mm	3 801,00 Kč
20	Kancelářský nábytek	Stůl	Pracovní stůl ergonomický - kovová podnož pravý			1600	1200	740	1600 x 1200 x 740	Pracovní stůl ergonomický - kovová podnož pravý, rozměry: 1600 x 1200 x 740 mm	3 874,00 Kč
21	Kancelářský nábytek	Stůl	Pracovní stůl ergonomický - kovová podnož levý			1800	1200	740	1800 x 1200 x 740	Pracovní stůl ergonomický - kovová podnož levý, rozměry: 1800 x 1200 x 740 mm	3 871,00 Kč
22	Kancelářský nábytek	Stůl	Pracovní stůl ergonomický - kovová podnož pravý			1600	1200	740	1600 x 1200 x 740	Pracovní stůl ergonomický - kovová podnož pravý, rozměry: 1600 x 1200 x 740 mm	3 409,00 Kč
23	Kancelářský nábytek	Stůl	Přísedová deska čtverec - 1 kovová noha			800	800	740	800 x 800 x 740	Přísedová deska čtverec - 1 kovová noha, rozměry: 800 x 800 x 740 mm	852,00 Kč

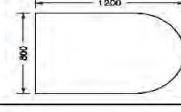

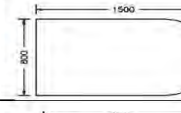

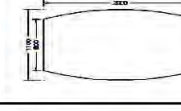

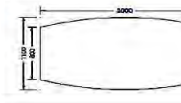









**Příloha č. 4.1 - Nabízené zboží včetně nabídkových cen
 prodávajícího 1**

24	Kancelářský nábytek	Stůl	Přisedová deska 1/4 kruh - 1 kovová noha			800	800	740	800 x 800 x 740	Přisedová deska 1/4 kruh - 1 kovová noha, rozměry: 800 x 800 x 740 mm	975,00 Kč
25	Kancelářský nábytek	Stůl	Přisedová deska 1/2 kruh - 1 kovová noha			800	350	740	800 x 350 x 740	Přisedová deska 1/2 kruh - 1 kovová noha, rozměry: 800 x 350 x 740 mm	943,00 Kč
26	Kancelářský nábytek	Stůl	Přisedová deska zaoblená - 2 kovové nohy			1200	400	740	1200 x 400 x 740	Přisedová deska zaoblená - 2 kovové nohy, rozměry: 1200 x 400 x 740 mm	1 347,00 Kč
27	Kancelářský nábytek	Stůl	Přisedová deska zaoblená - 2 kovové nohy			1400	400	740	1400 x 400 x 740	Přisedová deska zaoblená - 2 kovové nohy, rozměry: 1400 x 400 x 740 mm	1 279,00 Kč
28	Kancelářský nábytek	Stůl	Přisedová deska zaoblená - 2 kovové nohy			1600	450	740	1600 x 450 x 740	Přisedová deska zaoblená - 2 kovové nohy, rozměry: 1600 x 450 x 740 mm	1 276,00 Kč
28	Kancelářský nábytek	Stůl	Přisedová deska 1/4 kruh - 1 kovová noha			650	650	740	650 x 650 x 740	Přisedová deska 1/4 kruh - 1 kovová noha, rozměry: 650 x 650 x 740 mm	1 017,00 Kč
30	Kancelářský nábytek	Stůl	Přisedová deska zaoblená - 1 kovová noha			650	350	740	650 x 350 x 740	Přisedová deska zaoblená - 1 kovová noha, rozměry: 650 x 350 x 740 mm	1 035,00 Kč
31	Kancelářský nábytek	Stůl	Přisedová deska 1/4 kruh - 1 kovová noha			700	700	740	700 x 700 x 740	Přisedová deska 1/4 kruh - 1 kovová noha, rozměry: 700 x 700 x 740 mm	1 153,00 Kč

**Příloha č. 4.1 - Nabízené zboží včetně nabídkových cen
 prodávajícího 1**

32	Kancelářský nábytek	Stůl	Přísedová deska, tvar kapka levý, 2 kovové nohy			1200	1200	740	1200 x 1200 x 740	Přísedová deska, tvar kapka levý, 2 kovové nohy, rozměry: 1200 x 1200 x 740 mm	2 318,00 Kč
33	Kancelářský nábytek	Stůl	Přísedová deska, tvar kapka pravý, 2 kovové nohy			1200	1200	740	1200 x 1200 x 740	Přísedová deska, tvar kapka pravý, 2 kovové nohy, rozměry: 1200 x 1200 x 740 mm	2 108,00 Kč
34	Kancelářský nábytek	Stůl	Jednací stůl k pracovnímu stolu 1/2 kruh - celolaminový			1200	800	740	1200 x 800 x 740	Jednací stůl k pracovnímu stolu 1/2 kruh - celolaminový, rozměry: 1200 x 800 x 740 mm	1 973,00 Kč
35	Kancelářský nábytek	Stůl	Jednací stůl k pracovnímu stolu 1/2 kruh - celolaminový			1500	800	740	1500 x 800 x 740	Jednací stůl k pracovnímu stolu 1/2 kruh - celolaminový, rozměry: 1500 x 800 x 740 mm	2 125,00 Kč
36	Kancelářský nábytek	Stůl	Jednací stůl k pracovnímu stolu 1/2 kruh - centrální kovová noha			1200	800	740	1200 x 800 x 740	Jednací stůl k pracovnímu stolu 1/2 kruh - centrální kovová noha, rozměry: 1200 x 800 x 740 mm	2 852,00 Kč
37	Kancelářský nábytek	Stůl	Jednací stůl k pracovnímu stolu 1/2 kruh - centrální kovová noha			1500	800	740	1500 x 800 x 740	Jednací stůl k pracovnímu stolu 1/2 kruh - centrální kovová noha, rozměry: 1500 x 800 x 740 mm	3 355,00 Kč
38	Kancelářský nábytek	Stůl	Jednací stůl samostatně stojící - celolaminový (8 osob)			2000	1100	740	2000 x 1100 x 740	Jednací stůl samostatně stojící - celolaminový (8 osob), rozměry: 2000 x 1100 x 740 mm	4 287,00 Kč
39	Kancelářský nábytek	Stůl	Jednací stůl samostatně stojící - litinová podnož (8 osob)			2000	1100	740	2000 x 1100 x 740	Jednací stůl samostatně stojící - litinová podnož (8 osob), rozměry: 2000 x 1100 x 740 mm	8 642,00 Kč











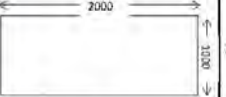

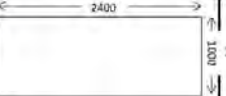

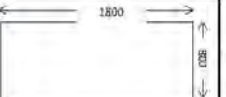
**Příloha č. 4.1 - Nabízené zboží včetně nabídkových cen
 prodávajícího 1**

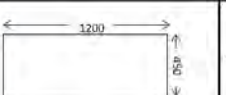

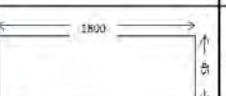





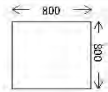

40	Kancelářský nábytek	Stůl	Jednací stůl kruhový - centrální kovová noha			800	800	740	800 x 800 x 740	Jednací stůl kruhový - centrální kovová noha, rozměry: 800 x 800 x 740 mm	3 574,00 Kč
41	Kancelářský nábytek	Stůl	Jídelní/Jednací stůl kruhový - stabilní centrální kovová noha			650	650	1100	650 x 650 x 1100	Jídelní/Jednací stůl kruhový - stabilní centrální kovová noha, rozměry: 650 x 650 x 1100 mm	3 379,00 Kč
42	Kancelářský nábytek	Stůl	Jídelní/Jednací stůl kruhový - s kovovým rámovým podnožím (vzdálenost spodní hrany lůbu k zemi min. 650 mm)			800	800	740	800 x 800 x 740	Jídelní/Jednací stůl kruhový - s kovovým rámovým podnožím (vzdálenost spodní hrany lůbu k zemi min. 650 mm), rozměry: 800 x 800 x 740 mm	3 500,00 Kč
43	Kancelářský nábytek	Stůl	Jídelní/Jednací stůl kruhový - s kovovým rámovým podnožím (vzdálenost spodní hrany lůbu k zemi min. 650 mm)			1100	1100	740	1100 x 1100 x 740	Jídelní/Jednací stůl kruhový - s kovovým rámovým podnožím (vzdálenost spodní hrany lůbu k zemi min. 650 mm), rozměry: 1100 x 1100 x 740 mm	2 829,00 Kč
44	Kancelářský nábytek	Stůl	Jídelní/Jednací stůl s kovovým rámovým podnožím (vzdálenost spodní hrany lůbu k zemi min. 650 mm)			800	800	740	800 x 800 x 740	Jídelní/Jednací stůl s kovovým rámovým podnožím (vzdálenost spodní hrany lůbu k zemi min. 650 mm), rozměry: 800 x 800 x 740 mm	2 829,00 Kč
45	Kancelářský nábytek	Stůl	Jídelní/Jednací stůl s kovovým rámovým podnožím (vzdálenost spodní hrany lůbu k zemi min. 650 mm)			1200	800	740	1200 x 800 x 740	Jídelní/Jednací stůl s kovovým rámovým podnožím (vzdálenost spodní hrany lůbu k zemi min. 650 mm), rozměry: 1200 x 800 x 740 mm	3 481,00 Kč
46	Kancelářský nábytek	Stůl	Jednací stůl s kovovým rámovým podnožím			1400	800	740	1400 x 800 x 740	Jednací stůl s kovovým rámovým podnožím, rozměry: 1400 x 800 x 740 mm	3 607,00 Kč
47	Kancelářský nábytek	Stůl	Jednací stůl s kovovým rámovým podnožím			1600	800	740	1600 x 800 x 740	Jednací stůl s kovovým rámovým podnožím, rozměry: 1600 x 800 x 740 mm	4 111,00 Kč

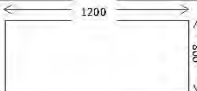
Rámcová dohoda na dodávky kancelářského nábytku

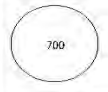

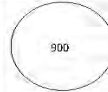
SML2023019

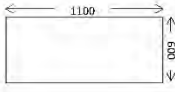
Příloha č. 4.1 - Nabízené zboží včetně nabídkových cen
prodávajícího 1

48	Kancelářský nábytek	Stůl	Jednací stůl s kovovým rámovým podnožím			2000	1000	740	2000 x 1000 x 740	Jednací stůl s kovovým rámovým podnožím, rozměry: 2000 x 1000 x 740 mm	3 666,00 Kč
49	Kancelářský nábytek	Stůl	Jednací stůl s kovovým rámovým podnožím			2400	1000	740	2400 x 1000 x 740	Jednací stůl s kovovým rámovým podnožím, rozměry: 2400 x 1000 x 740 mm	4 466,00 Kč
50	Kancelářský nábytek	Stůl	Jednací stůl s kovovým rámovým podnožím			1800	800	740	1800 x 800 x 740	Jednací stůl s kovovým rámovým podnožím, rozměry: 1800 x 800 x 740 mm	3 623,00 Kč
51	Kancelářský nábytek	Stůl	Jednací stůl s kovovým rámovým podnožím			1200	450	740	1200 x 450 x 740	Jednací stůl s kovovým rámovým podnožím, rozměry: 1200 x 450 x 740 mm	2 426,00 Kč
52	Kancelářský nábytek	Stůl	Jednací stůl s kovovým rámovým podnožím			1800	450	740	1800 x 450 x 740	Jednací stůl s kovovým rámovým podnožím, rozměry: 1800 x 450 x 740 mm	4 037,00 Kč
53	Kancelářský nábytek	Stůl	Jednací stůl nízký kulatý s kulatou podnoží			700	700	500	700 x 700 x 500	Jednací stůl nízký kulatý s kulatou podnoží, rozměry: 700 x 700 x 500 mm	3 237,00 Kč
54	Kancelářský nábytek	Stůl	Jednací stůl nízký kulatý s kulatou podnoží, centrální kovová noha			800	800	450	800 x 800 x 450	Jednací stůl nízký kulatý s kulatou podnoží, centrální kovová noha, rozměry: 800 x 800 x 450 mm	3 576,00 Kč
55	Kancelářský nábytek	Stůl	Jednací stůl nízký čtvercový s kulatou podnoží, centrální kovová noha			800	800	500	800 x 800 x 500	Jednací stůl nízký čtvercový s kulatou podnoží, centrální kovová noha, rozměry: 800 x 800 x 500 mm	3 383,00 Kč

56	Kancelářský nábytek	Stůl	Jednací stůl vysoký, čtvercový s kulatou podnoží, centrální kovová noha			800	800	740	800 x 800 x 740	Jednací stůl vysoký čtvercový s kulatou podnoží, centrální kovová noha, rozměry: 800 x 800 x 740 mm	3 747,00 Kč
57	Kancelářský nábytek	Stůl	Jednací stůl vysoký obdélníkový s kulatou podnoží, 2 kovové nohy			1200	800	740	1200 x 800 x 740	Jednací stůl vysoký obdélníkový s kulatou podnoží, 2 kovové nohy, rozměry: 1200 x 800 x 740 mm	6 884,00 Kč
58	Kancelářský nábytek	Stůl	Jednací stůl vysoký kulatý s kulatou podnoží, centrální kovová noha			700	700	740	700 x 700 x 740	Jednací stůl vysoký kulatý s kulatou podnoží, centrální kovová noha, rozměry: 700 x 700 x 740 mm	3 958,00 Kč
59	Kancelářský nábytek	Stůl	Jednací stůl vysoký kulatý s kulatou podnoží, centrální kovová noha			900	900	740	900 x 900 x 740	Jednací stůl vysoký kulatý s kulatou podnoží, centrální kovová noha, rozměry: 900 x 900 x 740 mm	3 953,00 Kč
60	Kancelářský nábytek	Stůl	Jednací stůl k pracovnímu stolu s kovovým rámovým podnožím, zakončení půlkruh			1500	800	740	1500 x 800 x 740	Jednací stůl k pracovnímu stolu s kovovým rámovým podnožím, zakončení půlkruh, rozměry: 1500 x 800 x 740 mm	4 790,00 Kč
61	Kancelářský nábytek	Stůl	Konferenční stůl s kovovým rámovým podnožím			1100	600	450	1100 x 600 x 450	Konferenční stůl s kovovým rámovým podnožím, rozměry: 1100 x 600 x 450 mm	3 089,00 Kč
62	Kancelářský nábytek	Skříň	Přídavná skříňka k pracovnímu stolu - roletová uzamykatelná - levá			800	450	740	800 x 450 x 740	Přídavná skříňka k pracovnímu stolu - roletová uzamykatelná - levá, rozměry: 800 x 450 x 740 mm	4 021,00 Kč
63	Kancelářský nábytek	Skříň	Přídavná skříňka k pracovnímu stolu - roletová uzamykatelná - pravá			800	450	740	800 x 450 x 740	Přídavná skříňka k pracovnímu stolu - roletová uzamykatelná - pravá, rozměry: 800 x 450 x 740 mm	4 021,00 Kč

**Příloha č. 4.1 - Nabízené zboží včetně nabídkových cen
 prodávajícího 1**

64	Kancelářský nábytek	Skříň	Přídavná skříňka k pracovnímu stolu - dvoudvéřová		800	450	740	800 x 450 x 740	Přídavná skříňka k pracovnímu stolu - dvoudvéřová, rozměry: 800 x 450 x 740 mm	1 866,00 Kč
65	Kancelářský nábytek	Skříň	Přídavná skříňka k pracovnímu stolu - otevřená		800	450	740	800 x 450 x 740	Přídavná skříňka k pracovnímu stolu - otevřená, rozměry: 800 x 450 x 740 mm	1 481,00 Kč
66	Kancelářský nábytek	Skříň	Skříňka otevřená		400	470	755	400 x 470 x 755	Skříňka otevřená, rozměry: 400 x 470 x 755 mm	1 236,00 Kč
67	Kancelářský nábytek	Skříň	Skříňka otevřená		600	470	755	600 x 470 x 755	Skříňka otevřená, rozměry: 600 x 470 x 755 mm	1 568,00 Kč
68	Kancelářský nábytek	Skříň	Skříňka uzavřená jednodvéřová - levá		400	470	755	400 x 470 x 755	Skříňka uzavřená jednodvéřová - levá, rozměry: 400 x 470 x 755 mm	1 567,00 Kč
69	Kancelářský nábytek	Skříň	Skříňka uzavřená jednodvéřová - pravá		400	470	755	400 x 470 x 755	Skříňka uzavřená jednodvéřová - pravá, rozměry: 400 x 470 x 755 mm	1 405,00 Kč
70	Kancelářský nábytek	Skříň	Skříňka uzavřená jednodvéřová - levá		600	470	755	600 x 470 x 755	Skříňka uzavřená jednodvéřová - levá, rozměry: 600 x 470 x 755 mm	1 998,00 Kč
71	Kancelářský nábytek	Skříň	Skříňka uzavřená jednodvéřová - pravá		600	470	755	600 x 470 x 755	Skříňka uzavřená jednodvéřová - pravá, rozměry: 600 x 470 x 755 mm	1 998,00 Kč







**Příloha č. 4.1 - Nabízené zboží včetně nabídkových cen
 prodávajícího 1**

73	Kancelářský nábytek	Skříň	Skříňka otevřená		800	470	755	600 x 470 x 755	Skříňka otevřená, rozměry: 600 x 470 x 755 mm	1 545,00 Kč
73	Kancelářský nábytek	Skříň	Skříňka uzavřená		800	470	755	600 x 470 x 755	Skříňka uzavřená, rozměry: 600 x 470 x 755 mm	1 888,00 Kč
74	Kancelářský nábytek	Skříň	Skříňka roletová uzamykatelná - levá		800	600	755	800 x 600 x 755	Skříňka roletová uzamykatelná - levá, rozměry: 800 x 600 x 755 mm	4 223,00 Kč
75	Kancelářský nábytek	Skříň	Skříňka roletová uzamykatelná - pravá		800	600	755	800 x 600 x 755	Skříňka roletová uzamykatelná - pravá, rozměry: 800 x 600 x 755 mm	4 711,00 Kč
76	Kancelářský nábytek	Skříň	Skříňka otevřená		400	470	1103	400 x 470 x 1103	Skříňka otevřená, rozměry: 400 x 470 x 1103 mm	1 672,00 Kč
77	Kancelářský nábytek	Skříň	Skříňka uzavřená jednodvřevá - levá		400	470	1103	400 x 470 x 1103	Skříňka uzavřená jednodvřevá - levá, rozměry: 400 x 470 x 1103 mm	2 140,00 Kč
78	Kancelářský nábytek	Skříň	Skříňka uzavřená jednodvřevá - pravá		400	470	1103	400 x 470 x 1103	Skříňka uzavřená jednodvřevá - pravá, rozměry: 400 x 470 x 1103 mm	1 945,00 Kč
79	Kancelářský nábytek	Skříň	Skříňka uzavřená jednodvřevá - levá		600	470	1103	600 x 470 x 1103	Skříňka uzavřená jednodvřevá - levá, rozměry: 600 x 470 x 1103 mm	2 137,00 Kč







**Příloha č. 4.1 - Nabízené zboží včetně nabídkových cen
 prodávajícího 1**

80	Kancelářský nábytek	Skříň	Skříňka uzavřená jednodřevová - pravá		600	470	1103	600 x 470 x 1103	Skříňka uzavřená jednodřevová - pravá, rozměry: 600 x 470 x 1103 mm	2 137,00 Kč
81	Kancelářský nábytek	Skříň	Skříňka otevřená		800	470	1103	800 x 470 x 1103	Skříňka otevřená, rozměry: 800 x 470 x 1103 mm	1 915,00 Kč
82	Kancelářský nábytek	Skříň	Skříňka otevřená		600	470	1103	600 x 470 x 1103	Skříňka otevřená, rozměry: 600 x 470 x 1103 mm	1 808,00 Kč
83	Kancelářský nábytek	Skříň	Skříňka uzavřená		800	470	1103	800 x 470 x 1103	Skříňka uzavřená, rozměry: 800 x 470 x 1103 mm	2 317,00 Kč
84	Kancelářský nábytek	Skříň	Skříňka 2/3 uzavřená a 1/3 otevřená		800	470	1103	800 x 470 x 1103	Skříňka 2/3 uzavřená a 1/3 otevřená, rozměry: 800 x 470 x 1103 mm	2 181,00 Kč
85	Kancelářský nábytek	Skříň	Skříňka 2/3 uzavřená a 1/3 otevřená, pravá		400	470	1103	400 x 470 x 1103	Skříňka 2/3 uzavřená a 1/3 otevřená, pravá, rozměry: 400 x 470 x 1103 mm	2 027,00 Kč
86	Kancelářský nábytek	Skříň	Skříňka 2/3 uzavřená a 1/3 otevřená, levá		600	470	1103	600 x 470 x 1103	Skříňka 2/3 uzavřená a 1/3 otevřená, levá, rozměry: 600 x 470 x 1103 mm	2 247,00 Kč
87	Kancelářský nábytek	Skříň	Skříňka 2/3 uzavřená a 1/3 otevřená, pravá		600	470	1103	600 x 470 x 1103	Skříňka 2/3 uzavřená a 1/3 otevřená, pravá, rozměry: 600 x 470 x 1103 mm	2 247,00 Kč









**Příloha č. 4.1 - Nabízené zboží včetně nabídkových cen
 prodávajícího 1**

88	Kancelářský nábytek	Skříň	Skříňka prosklená uzavřená		800	470	1103	800 x 470 x 1103	Skříňka prosklená uzavřená, rozměry: 800 x 470 x 1103 mm	2 669,00 Kč
89	Kancelářský nábytek	Skříň	Skříňka prosklená uzavřená		800	470	755	800 x 470 x 755	Skříňka prosklená uzavřená, rozměry: 800 x 470 x 755 mm	2 562,00 Kč
90	Kancelářský nábytek	Skříň	Skříň roletová		800	470	1789	800 x 470 x 1789	Skříň roletová, rozměry: 800 x 470 x 1789 mm	10 299,00 Kč
91	Kancelářský nábytek	Skříň	Skříň roletová		800	470	1103	800 x 470 x 1103	Skříň roletová, rozměry: 800 x 470 x 1103 mm	6 185,00 Kč
92	Kancelářský nábytek	Skříň	Skříň s dveřmi posuvnými		800	470	1789	800 x 470 x 1789	Skříň s dveřmi posuvnými, rozměry: 800 x 470 x 1789 mm	3 215,00 Kč
93	Kancelářský nábytek	Skříň	Skříň s dveřmi posuvnými		800	470	1103	800 x 470 x 1103	Skříň s dveřmi posuvnými, rozměry: 800 x 470 x 1103 mm	3 155,00 Kč
94	Kancelářský nábytek	Skříň	Skříň s dveřmi posuvnými		800	470	755	800 x 470 x 755	Skříň s dveřmi posuvnými, rozměry: 800 x 470 x 755 mm	2 504,00 Kč
95	Kancelářský nábytek	Skříň	Skříň otevřená		400	470	1441	400 x 470 x 1441	Skříň otevřená, rozměry: 400 x 470 x 1441 mm	2 136,00 Kč









**Příloha č. 4.1 - Nabízené zboží včetně nabídkových cen
 prodávajícího 1**

96	Kancelářský nábytek	Skříň	Skříň uzavřená jednodveřová - levá		400	470	1441	400 x 470 x 1441	Skříň uzavřená jednodveřová - levá, rozměry: 400 x 470 x 1441 mm	2 976,00 Kč
97	Kancelářský nábytek	Skříň	Skříň uzavřená jednodveřová - pravá		400	470	1441	400 x 470 x 1441	Skříň uzavřená jednodveřová - pravá, rozměry: 400 x 470 x 1441 mm	2 976,00 Kč
98	Kancelářský nábytek	Skříň	Skříň otevřená		800	470	1441	800 x 470 x 1441	Skříň otevřená, rozměry: 800 x 470 x 1441 mm	2 486,00 Kč
99	Kancelářský nábytek	Skříň	Skříň uzavřená		800	470	1441	800 x 470 x 1441	Skříň uzavřená, rozměry: 800 x 470 x 1441 mm	3 131,00 Kč
100	Kancelářský nábytek	Skříň	Skříň šatní uzavřená vč. výsuvu pro ramínka a výplně		800	470	1441	800 x 470 x 1441	Skříň šatní uzavřená vč. výsuvu pro ramínka a výplně, rozměry: 800 x 470 x 1441 mm	3 409,00 Kč
101	Kancelářský nábytek	Skříň	Skříň uzavřená uzamykatelná s výsuvem		800	600	1441	800 x 600 x 1441	Skříň uzavřená uzamykatelná s výsuvem, rozměry: 800 x 600 x 1441 mm	9 059,00 Kč
102	Kancelářský nábytek	Skříň	Skříň uzavřená jednodveřová - levá		400	470	1789	400 x 470 x 1789	Skříň uzavřená jednodveřová - levá, rozměry: 400 x 470 x 1789 mm	2 525,00 Kč
103	Kancelářský nábytek	Skříň	Skříň uzavřená jednodveřová - pravá		400	470	1789	400 x 470 x 1789	Skříň uzavřená jednodveřová - pravá, rozměry: 400 x 470 x 1789 mm	2 525,00 Kč



**Příloha č. 4.1 - Nabízené zboží včetně nabídkových cen
 prodávajícího 1**

104	Kancelářský nábytek	Skříň	Skříň uzavřená jednodvřevá - pravá		600	470	1789	600 x 470 x 1789	Skříň uzavřená jednodvřevá - pravá, rozměry: 600 x 470 x 1789 mm	2 921,00 Kč
105	Kancelářský nábytek	Skříň	Skříň otevřená		800	470	1789	800 x 470 x 1789	Skříň otevřená, rozměry: 800 x 470 x 1789 mm	2 538,00 Kč
106	Kancelářský nábytek	Skříň	Skříň otevřená		600	470	1789	600 x 470 x 1789	Skříň otevřená, rozměry: 600 x 470 x 1789 mm	2 066,00 Kč
107	Kancelářský nábytek	Skříň	Skříň otevřená		400	470	1789	400 x 470 x 1789	Skříň otevřená, rozměry: 400 x 470 x 1789 mm	2 084,00 Kč
108	Kancelářský nábytek	Skříň	Skříň uzavřená		800	470	1789	800 x 470 x 1789	Skříň uzavřená, rozměry: 800 x 470 x 1789 mm	3 144,00 Kč
109	Kancelářský nábytek	Skříň	Skříň uzavřená 2/5 samostatné otevírání a 3/5 samostatné otevírání		800	470	1789	800 x 470 x 1789	Skříň uzavřená 2/5 samostatné otevírání a 3/5 samostatné otevírání, rozměry: 800 x 470 x 1789 mm	3 077,00 Kč
110	Kancelářský nábytek	Skříň	Skříň uzavřená 2/5 samostatné otevírání a 3/5 samostatné otevírání, levá		400	470	1789	400 x 470 x 1789	Skříň uzavřená 2/5 samostatné otevírání a 3/5 samostatné otevírání, levá, rozměry: 400 x 470 x 1789 mm	2 922,00 Kč
111	Kancelářský nábytek	Skříň	Skříň uzavřená 2/5 samostatné otevírání a 3/5 samostatné otevírání, pravá		400	470	1789	400 x 470 x 1789	Skříň uzavřená 2/5 samostatné otevírání a 3/5 samostatné otevírání, pravá, rozměry: 400 x 470 x 1789 mm	2 922,00 Kč

**Příloha č. 4.1 - Nabízené zboží včetně nabídkových cen
 prodávajícího 1**

112	Kancelářský nábytek	Skříň	Skříň uzavřená 2/5 samostatné otevírání a 3/5 samostatné otevírání, levá		600	470	1789	600 x 470 x 1789	Skříň uzavřená 2/5 samostatné otevírání a 3/5 samostatné otevírání, levá, rozměry: 600 x 470 x 1789 mm	3 413,00 Kč
113	Kancelářský nábytek	Skříň	Skříň uzavřená 2/5 samostatné otevírání a 3/5 samostatné otevírání, pravá		600	470	1789	600 x 470 x 1789	Skříň uzavřená 2/5 samostatné otevírání a 3/5 samostatné otevírání, pravá, rozměry: 600 x 470 x 1789 mm	3 413,00 Kč
114	Kancelářský nábytek	Skříň	Skříň uzavřená 3/5 samostatné otevírání a 2/5 samostatné otevírání		800	470	1789	800 x 470 x 1789	Skříň uzavřená 3/5 samostatné otevírání a 2/5 samostatné otevírání, rozměry: 800 x 470 x 1789 mm	3 415,00 Kč
115	Kancelářský nábytek	Skříň	Skříň uzavřená 3/5 samostatné otevírání a 2/5 samostatné otevírání, pravá		400	470	1789	400 x 470 x 1789	Skříň uzavřená 3/5 samostatné otevírání a 2/5 samostatné otevírání, pravá, rozměry: 400 x 470 x 1789 mm	2 942,00 Kč
116	Kancelářský nábytek	Skříň	Skříň šatní uzavřená vč. výsuvu pro ramínka, výplně a 1 horní police		800	470	1789	800 x 470 x 1789	Skříň šatní uzavřená vč. výsuvu pro ramínka, výplně a 1 horní police, rozměry: 800 x 470 x 1789 mm	2 763,00 Kč
117	Kancelářský nábytek	Skříň	Skříň šatní uzavřená vč. tyčky, výplně a 1 horní police		800	600	1789	800 x 600 x 1789	Skříň šatní uzavřená vč. tyčky, výplně a 1 horní police, rozměry: 800 x 600 x 1789 mm	3 105,00 Kč
118	Kancelářský nábytek	Skříň	Skříň šatní uzavřená vč. výsuvu pro ramínka a police, levá		600	470	1789	600 x 470 x 1789	Skříň šatní uzavřená vč. výsuvu pro ramínka a police, levá, rozměry: 600 x 470 x 1789 mm	2 302,00 Kč
119	Kancelářský nábytek	Skříň	Skříň šatní uzavřená vč. výsuvu pro ramínka a police, pravá		600	470	1789	600 x 470 x 1789	Skříň šatní uzavřená vč. výsuvu pro ramínka a police, pravá, rozměry: 600 x 470 x 1789 mm	3 024,00 Kč

**Příloha č. 4.1 - Nabízené zboží včetně nabídkových cen
 prodávajícího 1**

120	Kancelářský nábytek	Skrín	Skrín šatří dělená, 1/2 šatří tyč, 1/2 police s dělicí příčkou			800	600	1789	800 x 600 x 1789	Skrín šatří dělená, 1/2 šatří tyč, 1/2 police s dělicí příčkou, rozměry: 800 x 600 x 1789 mm	4 231,00 Kč
121	Kancelářský nábytek	Skrín	Skrín 2/5 uzavřená v dolní části a 3/5 otevřená v horní části			800	470	1789	800 x 470 x 1789	Skrín 2/5 uzavřená v dolní části a 3/5 otevřená v horní části, rozměry: 800 x 470 x 1789 mm	2 757,00 Kč
122	Kancelářský nábytek	Skrín	Skrín 2/5 otevřená a 3/5 uzavřená			800	470	1789	800 x 470 x 1789	Skrín 2/5 otevřená a 3/5 uzavřená, rozměry: 800 x 470 x 1789 mm	3 682,00 Kč
123	Kancelářský nábytek	Skrín	Skrín 3/5 otevřená a 2/5 uzavřená			800	470	1789	800 x 470 x 1789	Skrín 3/5 otevřená a 2/5 uzavřená, rozměry: 800 x 470 x 1789 mm	3 499,00 Kč
124	Kancelářský nábytek	Skrín	Skrín 2/5 uzavřená a 3/5 otevřená, levá			400	470	1789	400 x 470 x 1789	Skrín 2/5 uzavřená a 3/5 otevřená, levá, rozměry: 400 x 470 x 1789 mm	2 803,00 Kč
125	Kancelářský nábytek	Skrín	Skrín 2/5 uzavřená a 3/5 otevřená, pravá			400	470	1789	400 x 470 x 1789	Skrín 2/5 uzavřená a 3/5 otevřená, pravá, rozměry: 400 x 470 x 1789 mm	2 388,00 Kč
126	Kancelářský nábytek	Skrín	Skrín 2/5 uzavřená a 3/5 otevřená, levá			600	470	1789	600 x 470 x 1789	Skrín 2/5 uzavřená a 3/5 otevřená, levá, rozměry: 600 x 470 x 1789 mm	3 014,00 Kč

**Příloha č. 4.1 - Nabízené zboží včetně nabídkových cen
 prodávajícího 1**

127	Kancelářský nábytek	Skříň	Skříň 2/5 uzavřená a 3/5 otevřená, pravá		600	470	1789	600 x 470 x 1789	Skříň 2/5 uzavřená a 3/5 otevřená, pravá, rozměry: 600 x 470 x 1789 mm	3 014,00 Kč
128	Kancelářský nábytek	Skříň	Skříň 3/5 uzavřená v dolní části a 2/5 otevřená v horní části		800	470	1789	800 x 470 x 1789	Skříň 3/5 uzavřená v dolní části a 2/5 otevřená v horní části, rozměry: 800 x 470 x 1789 mm	3 236,00 Kč
129	Kancelářský nábytek	Skříň	Skříň 3/5 uzavřená a 2/5 otevřená, levá		400	470	1789	400 x 470 x 1789	Skříň 3/5 uzavřená a 2/5 otevřená, levá, rozměry: 400 x 470 x 1789 mm	2 635,00 Kč
130	Kancelářský nábytek	Skříň	Skříň 3/5 uzavřená a 2/5 otevřená, pravá		400	470	1789	400 x 470 x 1789	Skříň 3/5 uzavřená a 2/5 otevřená, pravá, rozměry: 400 x 470 x 1789 mm	2 635,00 Kč
131	Kancelářský nábytek	Skříň	Skříň 4/5 uzavřená a 1/5 otevřená - střed		800	470	1789	800 x 470 x 1789	Skříň 4/5 uzavřená a 1/5 otevřená - střed, rozměry: 800 x 470 x 1789 mm	3 288,00 Kč
132	Kancelářský nábytek	Skříň	Skříň 4/5 uzavřená a 1/5 otevřená - střed, levá		400	470	1789	400 x 470 x 1789	Skříň 4/5 uzavřená a 1/5 otevřená - střed, levá, rozměry: 400 x 470 x 1789 mm	2 697,00 Kč
133	Kancelářský nábytek	Skříň	Skříň 4/5 uzavřená a 1/5 otevřená - střed, pravá		400	470	1789	400 x 470 x 1789	Skříň 4/5 uzavřená a 1/5 otevřená - střed, pravá, rozměry: 400 x 470 x 1789 mm	2 697,00 Kč
134	Kancelářský nábytek	Skříň	Skříň 4/5 uzavřená a 1/5 otevřená - střed, levá		600	470	1789	600 x 470 x 1789	Skříň 4/5 uzavřená a 1/5 otevřená - střed, levá, rozměry: 600 x 470 x 1789 mm	3 062,00 Kč







**Příloha č. 4.1 - Nabízené zboží včetně nabídkových cen
 prodávajícího 1**

136	Kancelářský nábytek	Skříň	Skříň 2/5 uzavřená v dolní části a 3/5 prosklená v horní části		800	470	1789	800 x 470 x 1789	Skříň 2/5 uzavřená v dolní části a 3/5 prosklená v horní části, rozměry: 800 x 470 x 1789 mm	3 385,00 Kč
136	Kancelářský nábytek	Skříň	Skříň 2/5 uzavřená a 3/5 prosklená, levá		400	470	1789	400 x 470 x 1789	Skříň 2/5 uzavřená a 3/5 prosklená, levá, rozměry: 400 x 470 x 1789 mm	2 984,00 Kč
137	Kancelářský nábytek	Skříň	Skříň 2/5 uzavřená a 3/5 prosklená, pravá		400	470	1789	400 x 470 x 1789	Skříň 2/5 uzavřená a 3/5 prosklená, pravá, rozměry: 400 x 470 x 1789 mm	2 984,00 Kč
138	Kancelářský nábytek	Skříň	Skříň 3/5 uzavřená v dolní části a 2/5 prosklená v horní části		800	470	1789	800 x 470 x 1789	Skříň 3/5 uzavřená v dolní části a 2/5 prosklená v horní části, rozměry: 800 x 470 x 1789 mm	3 608,00 Kč
139	Kancelářský nábytek	Skříň	Skříň 2/5 uzavřená v dolní části, 1/5 otevřená (střed) a 2/5 prosklená v horní části		800	470	1789	800 x 470 x 1789	Skříň 2/5 uzavřená v dolní části, 1/5 otevřená (střed) a 2/5 prosklená v horní části, rozměry: 800 x 470 x 1789 mm	3 532,00 Kč
140	Kancelářský nábytek	Skříň	Skříň nika rohová vnitřní		800	800	1789	800 x 800 x 1789	Skříň nika rohová vnitřní, rozměry: 800 x 800 x 1789 mm	5 585,00 Kč
141	Kancelářský nábytek	Skříň	Skříň nika rohová vnitřní		800	800	1108	800 x 800 x 1108	Skříň nika rohová vnitřní, rozměry: 800 x 800 x 1108 mm	4 280,00 Kč

**Příloha č. 4.1 - Nabízené zboží včetně nabídkových cen
 prodávajícího 1**

142	Kancelářský nábytek	Skříň	Skříň nika rohová vnitřní		800	800	755	800 x 800 x 755	Skříň nika rohová vnitřní, rozměry: 800 x 800 x 755 mm	3 566,00 Kč
143	Kancelářský nábytek	Skříň	Skříň nika rohová ukončovací		450	450	1789	450 x 450 x 1789	Skříň nika rohová ukončovací, rozměry: 450 x 450 x 1789 mm	3 081,00 Kč
144	Kancelářský nábytek	Skříň	Skříň nika rohová ukončovací		450	450	1103	450 x 450 x 1103	Skříň nika rohová ukončovací, rozměry: 450 x 450 x 1103 mm	2 260,00 Kč
145	Kancelářský nábytek	Skříň	Skříň nika rohová ukončovací		450	450	755	450 x 450 x 755	Skříň nika rohová ukončovací, rozměry: 450 x 450 x 755 mm	1 810,00 Kč
146	Kancelářský nábytek	Skříň	Skříň uzavřená uzamykatelná s výsuvem (4 x) a horní pevnou policí		800	600	1789	800 x 600 x 1789	Skříň uzavřená uzamykatelná s výsuvem (4 x) a horní pevnou policí, rozměry: 800 x 600 x 1789 mm	10 112,00 Kč
147	Kancelářský nábytek	Skříň	Skříň otevřená		400	470	2137	400 x 470 x 2137	Skříň otevřená, rozměry: 400 x 470 x 2137 mm	2 399,00 Kč
148	Kancelářský nábytek	Skříň	Skříň uzavřená jednodveřová - pravá		400	470	2137	400 x 470 x 2137	Skříň uzavřená jednodveřová - pravá, rozměry: 400 x 470 x 2137 mm	3 381,00 Kč

**Příloha č. 4.1 - Nabízené zboží včetně nabídkových cen
 prodávajícího 1**

148	Kancelářský nábytek	Skříň	Skříň uzavřená jednodveřová - levá			400	470	2137	400 x 470 x 2137	Skříň uzavřená jednodveřová - levá, rozměry: 400 x 470 x 2137 mm	3 074,00 Kč
150	Kancelářský nábytek	Skříň	Skříň otevřená			800	470	2137	800 x 470 x 2137	Skříň otevřená, rozměry: 800 x 470 x 2137 mm	2 838,00 Kč
151	Kancelářský nábytek	Skříň	Skříň uzavřená			800	470	2137	800 x 470 x 2137	Skříň uzavřená, rozměry: 800 x 470 x 2137 mm	3 623,00 Kč
152	Kancelářský nábytek	Skříň	Skříň uzavřená 3/6 samostatné otevírání a 3/6 samostatné otevírání			800	470	2137	800 x 470 x 2137	Skříň uzavřená 3/6 samostatné otevírání a 3/6 samostatné otevírání, rozměry: 800 x 470 x 2137 mm	3 561,00 Kč
153	Kancelářský nábytek	Skříň	Skříň šatní uzavřená vč. výsuvu pro ramínka, výplně a 2 horní police			800	470	2137	800 x 470 x 2137	Skříň šatní uzavřená vč. výsuvu pro ramínka, výplně a 2 horní police, rozměry: 800 x 470 x 2137 mm	3 541,00 Kč
154	Kancelářský nábytek	Skříň	Skříň 3/6 uzavřená a 3/6 otevřená			800	470	2137	800 x 470 x 2137	Skříň 3/6 uzavřená a 3/6 otevřená, rozměry: 800 x 470 x 2137 mm	3 315,00 Kč
155	Kancelářský nábytek	Skříň	Skříň 2/6 uzavřená v dolní části a 4/6 otevřená v horní části			800	470	2137	800 x 470 x 2137	Skříň 2/6 uzavřená v dolní části a 4/6 otevřená v horní části, rozměry: 800 x 470 x 2137 mm	3 734,00 Kč









Rámcová dohoda na dodávky kancelářského nábytku

Příloha č. 4.1 - Nabízené zboží včetně nabídkových cen
prodávajícího 1









SML2023019

156	Kancelářský nábytek	Skříň	Skříň 3/6 uzavřená v dolní části a 3/6 prosklená v horní části		800	470	2137	800 x 470 x 2137	Skříň 3/6 uzavřená v dolní části a 3/6 prosklená v horní části, rozměry: 800 x 470 x 2137 mm	3 860,00 Kč
157	Kancelářský nábytek	Kontejner	Kontejner uzamykatelný mobilní - 3 zásuvky (vč. vložení plastového tužkovníku a dělicí přepážky)		430	600	630	430 x 600 x 630	Kontejner uzamykatelný mobilní - 3 zásuvky (vč. vložení plastového tužkovníku a dělicí přepážky), rozměry: 430 x 600 x 630 mm	3 440,00 Kč
158	Kancelářský nábytek	Kontejner	Kontejner uzamykatelný mobilní - 3 zásuvky s tužkovníkem a dělicí přepážkou		430	600	630	430 x 600 x 630	Kontejner uzamykatelný mobilní - 3 zásuvky s tužkovníkem a dělicí přepážkou, rozměry: 430 x 600 x 630 mm	3 260,00 Kč
159	Kancelářský nábytek	Kontejner	Kontejner uzamykatelný mobilní - 4 zásuvky (vč. vložení plastového tužkovníku a dělicí přepážky)		430	600	630	430 x 600 x 630	Kontejner uzamykatelný mobilní - 4 zásuvky (vč. vložení plastového tužkovníku a dělicí přepážky), rozměry: 430 x 600 x 630 mm	2 933,00 Kč
160	Kancelářský nábytek	Kontejner	Kontejner přistavný - 4 zásuvky s tužkovníkem		430	600	755	430 x 600 x 755	Kontejner přistavný - 4 zásuvky s tužkovníkem, rozměry: 430 x 600 x 755 mm	4 353,00 Kč
161	Kancelářský nábytek	Kontejner	Kontejner přistavný - 4 zásuvky s tužkovníkem		430	600	755	430 x 600 x 755	Kontejner přistavný - 4 zásuvky s tužkovníkem, rozměry: 430 x 600 x 755 mm	4 023,00 Kč
162	Kancelářský nábytek	Nástavec	Nástavec otevřený policový nízký		800	470	755	800 x 470 x 755	Nástavec otevřený policový nízký, rozměry: 800 x 470 x 755 mm	1 758,00 Kč









**Příloha č. 4.1 - Nabízené zboží včetně nabídkových cen
 prodávajícího 1**

163	Kancelářský nábytek	Nástavec	Nástavec otevřený policový nízký		600	470	755	800 x 470 x 755	Nástavec otevřený policový nízký, rozměry: 600 x 470 x 755 mm	1 608,00 Kč
164	Kancelářský nábytek	Nástavec	Nástavec otevřený policový nízký		400	470	755	400 x 470 x 755	Nástavec otevřený policový nízký, rozměry: 400 x 470 x 755 mm	1 459,00 Kč
165	Kancelářský nábytek	Nástavec	Nástavec s dvířkami policový		600	470	1103	800 x 470 x 1103	Nástavec s dvířkami policový, rozměry: 800 x 470 x 1103 mm	2 486,00 Kč
166	Kancelářský nábytek	Nástavec	Nástavec s dvířkami policový, levý		400	470	1103	400 x 470 x 1103	Nástavec s dvířkami policový, levý, rozměry: 400 x 470 x 1103 mm	2 442,00 Kč
167	Kancelářský nábytek	Nástavec	Nástavec s dvířkami policový, pravý		400	470	1103	400 x 470 x 1103	Nástavec s dvířkami policový, pravý, rozměry: 400 x 470 x 1103 mm	2 442,00 Kč
168	Kancelářský nábytek	Nástavec	Nástavec s dvířkami policový, nízký		800	470	755	800 x 470 x 755	Nástavec s dvířkami policový, nízký, rozměry: 800 x 470 x 755 mm	1 810,00 Kč
169	Kancelářský nábytek	Nástavec	Nástavec s dvířkami policový, nízký, levý		600	470	755	600 x 470 x 755	Nástavec s dvířkami policový, nízký, levý, rozměry: 600 x 470 x 755 mm	1 816,00 Kč
170	Kancelářský nábytek	Nástavec	Nástavec s dvířkami policový, nízký, pravý		600	470	755	600 x 470 x 755	Nástavec s dvířkami policový, nízký, pravý, rozměry: 600 x 470 x 755 mm	1 998,00 Kč

**Příloha č. 4.1 - Nabízené zboží včetně nabídkových cen
 prodávajícího 1**

171	Kancelářský nábytek	Nástavec	Nástavec s dřívkami policový, nízký, pravý		400	470	755	400 x 470 x 755	Nástavec s dřívkami policový, nízký, pravý, rozměry: 400 x 470 x 755 mm	1 783,00 Kč
172	Kancelářský nábytek	Nástavec	Nástavec se skleněnými dřívkami policový, nízký		800	470	755	800 x 470 x 755	Nástavec se skleněnými dřívkami policový, nízký, rozměry: 800 x 470 x 755 mm	2 573,00 Kč
173	Kancelářský nábytek	Nástavec	Nástavec se skleněnými dřívkami policový, nízký, pravý		400	470	755	400 x 470 x 755	Nástavec se skleněnými dřívkami policový, nízký, pravý, rozměry: 400 x 470 x 755 mm	1 630,00 Kč
174	Kancelářský nábytek	Doplňky	Paravan laminový		1200	18	400	1200 x 18 x 400	Paravan laminový, rozměry: 1200 x 18 x 400 mm	1 531,00 Kč
175	Kancelářský nábytek	Doplňky	Paravan laminový		1400	18	400	1400 x 18 x 400	Paravan laminový, rozměry: 1400 x 18 x 400 mm	1 423,00 Kč
176	Kancelářský nábytek	Doplňky	Paravan laminový		1600	18	400	1600 x 18 x 400	Paravan laminový, rozměry: 1600 x 18 x 400 mm	1 259,00 Kč
177	Kancelářský nábytek	Doplňky	Paravan laminový		1800	18	400	1800 x 18 x 400	Paravan laminový, rozměry: 1800 x 18 x 400 mm	1 482,00 Kč
178	Kancelářský nábytek	Doplňky	Věšáková stěna, 3 háčky, odkládací police (nahoru)		400	18	1789	400 x 18 x 1789	Věšáková stěna, 3 háčky, odkládací police (nahoru), rozměry: 400 x 18 x 1789 mm	821,00 Kč

**Příloha č. 4.1 - Nabízené zboží včetně nabídkových cen
 prodávajícího 1**

179	Kancelářský nábytek	Doplňky	Věšáková stěna se zrcadlem, 3 háčky, odkládací police (nahole).		800	18	1789	800 x 18 x 1789	Věšáková stěna se zrcadlem, 3 háčky, odkládací police (nahole), rozměry: 800 x 18 x 1789 mm	1 359,00 Kč
180	Kancelářský nábytek	Doplňky	Věšáková stěna, 3 háčky		800	18	1200	800 x 18 x 1200	Věšáková stěna, 3 háčky, rozměry: 800 x 18 x 1200 mm	663,00 Kč
181	Kancelářský nábytek	Doplňky	Věšák stojanový		400	400	1780	400 x 400 x 1780	Věšák stojanový, rozměry: 400 x 400 x 1780 mm	1 017,00 Kč
182	Kancelářský nábytek	Sklíně	Vnitřní výpiň pro sklíně		760	340	320	760 x 340 x 320	Vnitřní výpiň pro sklíně, rozměry: 760 x 340 x 320 mm	804,00 Kč
183	Kancelářský nábytek	Sklíně	Vnitřní výpiň pro sklíně		800	400	410	800 x 400 x 410	Vnitřní výpiň pro sklíně, rozměry: 800 x 400 x 410 mm	1 199,00 Kč
184	Kancelářský nábytek	Doplňky	Police výsuvná		800	470		800 x 470 x	Police výsuvná, rozměry: 800 x 470 x mm	401,00 Kč
185	Kancelářský nábytek	Stolový nástavec	Stolový nástavec vysoký		1400	350	300	1400 x 350 x 300	Stolový nástavec vysoký, rozměry: 1400 x 350 x 300 mm	1 941,00 Kč
186	Kancelářský nábytek	Stolový nástavec	Stolový nástavec vysoký		1600	350	300	1600 x 350 x 300	Stolový nástavec vysoký, rozměry: 1600 x 350 x 300 mm	2 199,00 Kč









Rámcová dohoda na dodávky kancelářského nábytku



SML2023019











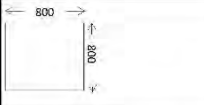

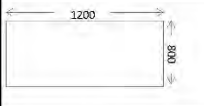
Příloha č. 4.1 - Nabízené zboží včetně nabídkových cen
prodávajícího 1

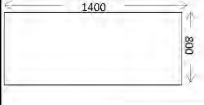

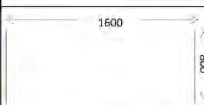



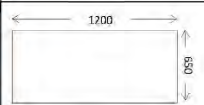

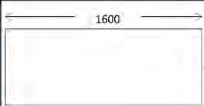



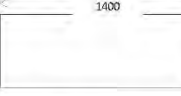

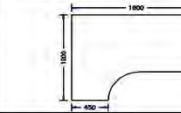
187	Kancelářský nábytek	Stolový nástavec	Stolový nástavec vysoký			1800	350	300	1800 x 350 x 300	Stolový nástavec vysoký, rozměry: 1800 x 350 x 300 mm	2 272,00 Kč
188	Kancelářský nábytek	Stolový nástavec	Stolový nástavec nízký			1200	300	300	1200 x 300 x 300	Stolový nástavec nízký, rozměry: 1200 x 300 x 300 mm	1 325,00 Kč
189	Kancelářský nábytek	Stolový nástavec	Stolový nástavec nízký			1400	300	300	1400 x 300 x 300	Stolový nástavec nízký, rozměry: 1400 x 300 x 300 mm	1 357,00 Kč
190	Kancelářský nábytek	Stolový nástavec	Stolový nástavec nízký			1600	300	300	1600 x 300 x 300	Stolový nástavec nízký, rozměry: 1600 x 300 x 300 mm	1 520,00 Kč
191	Kancelářský nábytek	Stolový nástavec	Stolový nástavec nízký			1800	300	300	1800 x 300 x 300	Stolový nástavec nízký, rozměry: 1800 x 300 x 300 mm	1 912,00 Kč
192	Kancelářský nábytek	Doplňky	Závěsná police			800	300	300	800 x 300 x 300	Závěsná police, rozměry: 800 x 300 x 300 mm	528,00 Kč
193	Kancelářský nábytek	Doplňky	Závěsná police			1200	300	300	1200 x 300 x 300	Závěsná police, rozměry: 1200 x 300 x 300 mm	852,00 Kč
194	Ostatní	Ostatní	Nábytkový zámeček jednocestný	Zadavatel vždy v objednávce uvede, ke kterému položce (skříni) je zámeček požadován. Lze použít u všech typů poloček (skříní).					x x	Nábytkový zámeček jednocestný, rozměry: x x mm	75,00 Kč

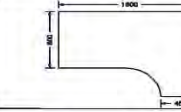

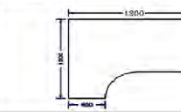

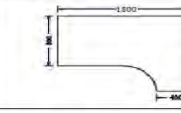

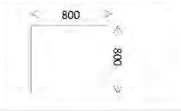

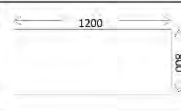

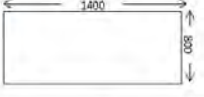

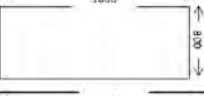

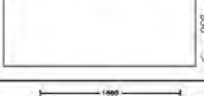
**Příloha č. 4.1 - Nabízené zboží včetně nabídkových cen
 prodávajícího 1**

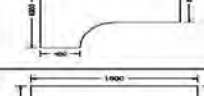

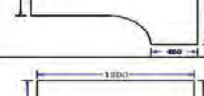

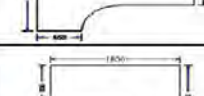

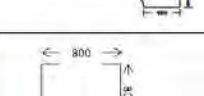

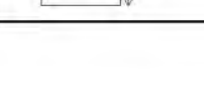

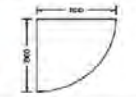

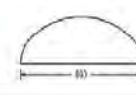

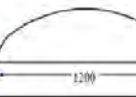
195	Ostatní	Ostatní	Nábytkový zámek - dvoucestný	Po upřesnění dodavatele, ke kterým skříním lze zámek montovat, vždy zadavatel vždy v objednávce uvede, ke které položce (skříní) je zámek požadován.					x x	Nábytkový zámek - dvoucestný, rozměry: x x mm	329,00 Kč	
196	Ostatní	Ostatní	Výsuv na klávesnici plastový				560	330	560 x 330 x	Výsuv na klávesnici plastový, rozměry: 560 x 330 x mm	351,00 Kč	
197	Ostatní	Ostatní	Elektrický otočný panel, 3x el. zásuvka, 3x data				374	110	10	374 x 110 x 10	Elektrický otočný panel, 3x el. zásuvka, 3x data, rozměry: 374 x 110 x 10 mm	4 649,00 Kč
198	Ostatní	Ostatní	Elektrický otočný panel, 3x el. zásuvka, 2x data, VGA				374	110	10	374 x 110 x 10	Elektrický otočný panel, 3x el. zásuvka, 2x data, VGA, rozměry: 374 x 110 x 10 mm	5 633,00 Kč
199	Kuchyňský nábytek	Kuchyňská skřín	Kuchyňská skříňka - policová jednodveřová levá - horní díl				400	350	700	400 x 350 x 700	Kuchyňská skříňka - policová jednodveřová levá - horní díl, rozměry: 400 x 350 x 700 mm	1 349,00 Kč
200	Kuchyňský nábytek	Kuchyňská skřín	Kuchyňská skříňka - policová jednodveřová pravá - horní díl				400	350	700	400 x 350 x 700	Kuchyňská skříňka - policová jednodveřová pravá - horní díl, rozměry: 400 x 350 x 700 mm	1 349,00 Kč
201	Kuchyňský nábytek	Kuchyňská skřín	Kuchyňská skříňka - 4 zásuvková - dolní díl				400	600	850	400 x 600 x 850	Kuchyňská skříňka - 4 zásuvková - dolní díl, rozměry: 400 x 600 x 850 mm	3 434,00 Kč
202	Kuchyňský nábytek	Kuchyňská skřín	Kuchyňská skříňka - policová jednodveřová levá - dolní díl				400	600	850	400 x 600 x 850	Kuchyňská skříňka - policová jednodveřová levá - dolní díl, rozměry: 400 x 600 x 850 mm	2 184,00 Kč

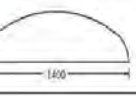

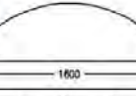



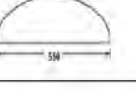



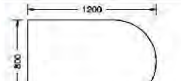

203	Kuchyňský nábytek	kuchyňská skříň	Kuchyňská skříňka - policová jednodveřová pravá - dolní díli			400	600	850	400 x 600 x 850	Kuchyňská skříňka - policová jednodveřová pravá - dolní díli, rozměry: 400 x 600 x 850 mm	2 184,00 Kč
204	Kuchyňský nábytek	kuchyňská skříň	Kuchyňská linka - policová - dvoudveřová - horní díli			800	350	700	800 x 350 x 700	Kuchyňská linka - policová - dvoudveřová - horní díli, rozměry: 800 x 350 x 700 mm	1 672,00 Kč
205	Kuchyňský nábytek	kuchyňská skříň	Kuchyňská linka - dvoudveřová - dolní díli - s dřezem a vodovodní baterií			800	600	850	800 x 600 x 850	Kuchyňská linka - dvoudveřová - dolní díli - s dřezem a vodovodní baterií, rozměry: 800 x 600 x 850 mm	5 940,00 Kč
206	Kuchyňský nábytek	kuchyňská skříň	Kuchyňská linka - dvoudveřová - dolní díli - s dřezem bez vodovodní baterie			800	600	850	800 x 600 x 850	Kuchyňská linka - dvoudveřová - dolní díli - s dřezem bez vodovodní baterie, rozměry: 800 x 600 x 850 mm	4 652,00 Kč
207	Kuchyňský nábytek	kuchyňská skříň	Kuchyňská linka - dvoudveřová policová - dolní díli			800	600	850	800 x 600 x 850	Kuchyňská linka - dvoudveřová policová - dolní díli, rozměry: 800 x 600 x 850 mm	2 725,00 Kč
208	Ubytovací nábytek	Postel	Válenda			min. 1950	min. 850	min. 400	min. 1950 x min. 850 x min. 400	Válenda, rozměry: min. 1950 x min. 850 x min. 400 mm	4 810,00 Kč
209	Ubytovací nábytek	Postel	Jednoúžlková postel včetně roštu			min. 2050	min. 970	min. 670 čela	min. 2050 x min. 970 x min. 670 čela	Jednoúžlková postel včetně roštu, rozměry: min. 2050 x min. 970 x min. 670 čela mm	2 385,00 Kč





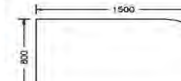

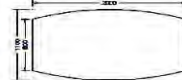







Číslo položky	Kategorie	Typ	Popis	Vzorové grafické vyobrazení - pouze ilustrativní	Šířka	Hloubka	Výška	Aktuální rozměry	Celý popis	Jednotková cena bez DPH
1	Kancelářský nábytek	Stůl	Pracovní stůl - celolaminový	 	800	800	740	800 x 800 x 740	Pracovní stůl - celolaminový, rozměry: 800 x 800 x 740 mm	1 927,00 Kč
2	Kancelářský nábytek	Stůl	Pracovní stůl - celolaminový	 	1200	800	740	1200 x 800 x 740	Pracovní stůl - celolaminový, rozměry: 1200 x 800 x 740 mm	2 614,00 Kč
3	Kancelářský nábytek	Stůl	Pracovní stůl - celolaminový	 	1400	800	740	1400 x 800 x 740	Pracovní stůl - celolaminový, rozměry: 1400 x 800 x 740 mm	2 904,00 Kč
4	Kancelářský nábytek	Stůl	Pracovní stůl - celolaminový	 	1600	800	740	1600 x 800 x 740	Pracovní stůl - celolaminový, rozměry: 1600 x 800 x 740 mm	3 011,00 Kč
5	Kancelářský nábytek	Stůl	Pracovní stůl - celolaminový	 	1800	800	740	1800 x 800 x 740	Pracovní stůl - celolaminový, rozměry: 1800 x 800 x 740 mm	3 295,00 Kč
6	Kancelářský nábytek	Stůl	Pracovní stůl - celolaminový	 	1200	650	740	1200 x 650 x 740	Pracovní stůl - celolaminový, rozměry: 1200 x 650 x 740 mm	2 330,00 Kč
7	Kancelářský nábytek	Stůl	Pracovní stůl - celolaminový	 	1600	650	740	1600 x 650 x 740	Pracovní stůl - celolaminový, rozměry: 1600 x 650 x 740 mm	2 727,00 Kč

8	Kancelářský nábytek	Stůl	Pracovní stůl - celolaminový			1200	700	740	1200 x 700 x 740	Pracovní stůl - celolaminový, rozměry: 1200 x 700 x 740 mm	2 420,00 Kč
9	Kancelářský nábytek	Stůl	Pracovní stůl - celolaminový			1400	700	740	1400 x 700 x 740	Pracovní stůl - celolaminový, rozměry: 1400 x 700 x 740 mm	2 703,00 Kč
10	Kancelářský nábytek	Stůl	Pracovní stůl ergonomický - celolaminový levý			1600	1200	740	1600 x 1200 x 740	Pracovní stůl ergonomický - celolaminový levý, rozměry: 1600 x 1200 x 740 mm	4 027,00 Kč
11	Kancelářský nábytek	Stůl	Pracovní stůl ergonomický - celolaminový pravý			1600	1200	740	1600 x 1200 x 740	Pracovní stůl ergonomický - celolaminový pravý, rozměry: 1600 x 1200 x 740 mm	4 027,00 Kč
12	Kancelářský nábytek	Stůl	Pracovní stůl ergonomický - celolaminový levý			1800	1200	740	1800 x 1200 x 740	Pracovní stůl ergonomický - celolaminový levý, rozměry: 1800 x 1200 x 740 mm	4 395,00 Kč
13	Kancelářský nábytek	Stůl	Pracovní stůl ergonomický - celolaminový pravý			1800	1200	740	1800 x 1200 x 740	Pracovní stůl ergonomický - celolaminový pravý, rozměry: 1800 x 1200 x 740 mm	4 395,00 Kč
14	Kancelářský nábytek	Stůl	Pracovní stůl - kovová podnož			800	800	740	800 x 800 x 740	Pracovní stůl - kovová podnož, rozměry: 800 x 800 x 740 mm	3 154,00 Kč
15	Kancelářský nábytek	Stůl	Pracovní stůl - kovová podnož			1200	800	740	1200 x 800 x 740	Pracovní stůl - kovová podnož, rozměry: 1200 x 800 x 740 mm	3 632,00 Kč

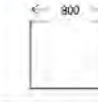

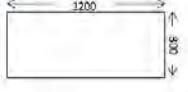

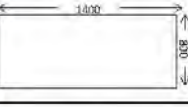

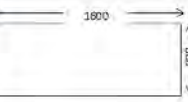





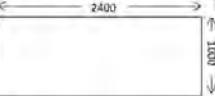

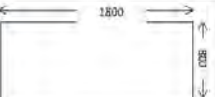
16	Kancelářský nábytek	Stůl	Pracovní stůl - kovová podnož			1400	800	740	1400 x 800 x 740	Pracovní stůl - kovová podnož, rozměry: 1400 x 800 x 740 mm	3 835,00 Kč
17	Kancelářský nábytek	Stůl	Pracovní stůl - kovová podnož			1600	800	740	1600 x 800 x 740	Pracovní stůl - kovová podnož, rozměry: 1600 x 800 x 740 mm	4 041,00 Kč
18	Kancelářský nábytek	Stůl	Pracovní stůl - kovová podnož			1800	800	740	1800 x 800 x 740	Pracovní stůl - kovová podnož, rozměry: 1800 x 800 x 740 mm	4 348,00 Kč
19	Kancelářský nábytek	Stůl	Pracovní stůl ergonomický - kovová podnož levý			1600	1200	740	1600 x 1200 x 740	Pracovní stůl ergonomický - kovová podnož levý, rozměry: 1600 x 1200 x 740 mm	4 653,00 Kč
20	Kancelářský nábytek	Stůl	Pracovní stůl ergonomický - kovová podnož pravý			1600	1200	740	1600 x 1200 x 740	Pracovní stůl ergonomický - kovová podnož pravý, rozměry: 1600 x 1200 x 740 mm	4 653,00 Kč
21	Kancelářský nábytek	Stůl	Pracovní stůl ergonomický - kovová podnož levý			1800	1200	740	1800 x 1200 x 740	Pracovní stůl ergonomický - kovová podnož levý, rozměry: 1800 x 1200 x 740 mm	5 024,00 Kč
22	Kancelářský nábytek	Stůl	Pracovní stůl ergonomický - kovová podnož pravý			1800	1200	740	1800 x 1200 x 740	Pracovní stůl ergonomický - kovová podnož pravý, rozměry: 1800 x 1200 x 740 mm	5 024,00 Kč
23	Kancelářský nábytek	Stůl	Přísedová deska čtverec - 1 kovová noha			800	800	740	800 x 800 x 740	Přísedová deska čtverec - 1 kovová noha, rozměry: 800 x 800 x 740 mm	1 193,00 Kč

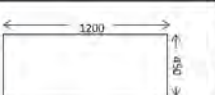

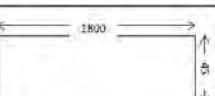





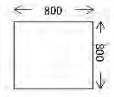

24	Kancelářský nábytek	Stůl	Přisedová deska 1/4 kruh - 1 kovová noha			800	800	740	800 x 800 x 740	Přisedová deska 1/4 kruh - 1 kovová noha, rozměry: 800 x 800 x 740 mm	1 199,00 Kč
25	Kancelářský nábytek	Stůl	Přisedová deska 1/2 kruh - 1 kovová noha			800	350	740	800 x 350 x 740	Přisedová deska 1/2 kruh - 1 kovová noha, rozměry: 800 x 350 x 740 mm	843,00 Kč
26	Kancelářský nábytek	Stůl	Přisedová deska zaoblená - 2 kovové nohy			1200	400	740	1200 x 400 x 740	Přisedová deska zaoblená - 2 kovové nohy, rozměry: 1200 x 400 x 740 mm	1 192,00 Kč
27	Kancelářský nábytek	Stůl	Přisedová deska zaoblená - 2 kovové nohy			1400	400	740	1400 x 400 x 740	Přisedová deska zaoblená - 2 kovové nohy, rozměry: 1400 x 400 x 740 mm	1 287,00 Kč
28	Kancelářský nábytek	Stůl	Přisedová deska zaoblená - 2 kovové nohy			1600	450	740	1600 x 450 x 740	Přisedová deska zaoblená - 2 kovové nohy, rozměry: 1600 x 450 x 740 mm	1 503,00 Kč
28	Kancelářský nábytek	Stůl	Přisedová deska 1/4 kruh - 1 kovová noha			650	650	740	650 x 650 x 740	Přisedová deska 1/4 kruh - 1 kovová noha, rozměry: 650 x 650 x 740 mm	1 088,00 Kč
30	Kancelářský nábytek	Stůl	Přisedová deska zaoblená - 1 kovová noha			650	350	740	650 x 350 x 740	Přisedová deska zaoblená - 1 kovová noha, rozměry: 650 x 350 x 740 mm	876,00 Kč
31	Kancelářský nábytek	Stůl	Přisedová deska 1/4 kruh - 1 kovová noha			700	700	740	700 x 700 x 740	Přisedová deska 1/4 kruh - 1 kovová noha, rozměry: 700 x 700 x 740 mm	1 192,00 Kč

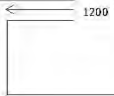

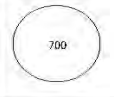
32	Kancelářský nábytek	Stůl	Přísedová deska, tvar kapka levý, 2 kovové nohy			1200	1200	740	1200 x 1200 x 740	Přísedová deska, tvar kapka levý, 2 kovové nohy, rozměry: 1200 x 1200 x 740 mm	2 513,00 Kč
33	Kancelářský nábytek	Stůl	Přísedová deska, tvar kapka pravý, 2 kovové nohy			1200	1200	740	1200 x 1200 x 740	Přísedová deska, tvar kapka pravý, 2 kovové nohy, rozměry: 1200 x 1200 x 740 mm	2 513,00 Kč
34	Kancelářský nábytek	Stůl	Jednací stůl k pracovnímu stolu 1/2 kruh - celolaminový			1200	800	740	1200 x 800 x 740	Jednací stůl k pracovnímu stolu 1/2 kruh - celolaminový, rozměry: 1200 x 800 x 740 mm	2 555,00 Kč
35	Kancelářský nábytek	Stůl	Jednací stůl k pracovnímu stolu 1/2 kruh - celolaminový			1500	800	740	1500 x 800 x 740	Jednací stůl k pracovnímu stolu 1/2 kruh - celolaminový, rozměry: 1500 x 800 x 740 mm	2 925,00 Kč
36	Kancelářský nábytek	Stůl	Jednací stůl k pracovnímu stolu 1/2 kruh - centrální kovová noha			1200	800	740	1200 x 800 x 740	Jednací stůl k pracovnímu stolu 1/2 kruh - centrální kovová noha, rozměry: 1200 x 800 x 740 mm	3 066,00 Kč
37	Kancelářský nábytek	Stůl	Jednací stůl k pracovnímu stolu 1/2 kruh - centrální kovová noha			1500	800	740	1500 x 800 x 740	Jednací stůl k pracovnímu stolu 1/2 kruh - centrální kovová noha, rozměry: 1500 x 800 x 740 mm	3 472,00 Kč
38	Kancelářský nábytek	Stůl	Jednací stůl samostatně stojící - celolaminový (8 osob)			2000	1100	740	2000 x 1100 x 740	Jednací stůl samostatně stojící - celolaminový (8 osob), rozměry: 2000 x 1100 x 740 mm	3 342,00 Kč
39	Kancelářský nábytek	Stůl	Jednací stůl samostatně stojící - litinová podnož (8 osob)			2000	1100	740	2000 x 1100 x 740	Jednací stůl samostatně stojící - litinová podnož (8 osob), rozměry: 2000 x 1100 x 740 mm	6 352,00 Kč

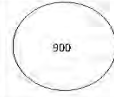
40	Kancelářský nábytek	Stůl	Jednací stůl kruhový - centrální kovová noha			800	800	740	800 x 800 x 740	Jednací stůl kruhový - centrální kovová noha, rozměry: 800 x 800 x 740 mm	2 750,00 Kč
41	Kancelářský nábytek	Stůl	Jídelní/Jednací stůl kruhový - stabilní centrální kovová noha			650	650	1100	650 x 650 x 1100	Jídelní/Jednací stůl kruhový - stabilní centrální kovová noha, rozměry: 650 x 650 x 1100 mm	2 542,00 Kč
42	Kancelářský nábytek	Stůl	Jídelní/Jednací stůl kruhový - s kovovým rámovým podnožím (vzdálenost spodní hrany lůbu k zemi min. 650 mm)			800	800	740	800 x 800 x 740	Jídelní/Jednací stůl kruhový - s kovovým rámovým podnožím (vzdálenost spodní hrany lůbu k zemi min. 650 mm), rozměry: 800 x 800 x 740 mm	2 450,00 Kč
43	Kancelářský nábytek	Stůl	Jídelní/Jednací stůl kruhový - s kovovým rámovým podnožím (vzdálenost spodní hrany lůbu k zemi min. 650 mm)			1100	1100	740	1100 x 1100 x 740	Jídelní/Jednací stůl kruhový - s kovovým rámovým podnožím (vzdálenost spodní hrany lůbu k zemi min. 650 mm), rozměry: 1100 x 1100 x 740 mm	3 156,00 Kč
44	Kancelářský nábytek	Stůl	Jídelní/Jednací stůl s kovovým rámovým podnožím (vzdálenost spodní hrany lůbu k zemi min. 650 mm)			800	800	740	800 x 800 x 740	Jídelní/Jednací stůl s kovovým rámovým podnožím (vzdálenost spodní hrany lůbu k zemi min. 650 mm), rozměry: 800 x 800 x 740 mm	13 003,00 Kč
45	Kancelářský nábytek	Stůl	Jídelní/Jednací stůl s kovovým rámovým podnožím (vzdálenost spodní hrany lůbu k zemi min. 650 mm)			1200	800	740	1200 x 800 x 740	Jídelní/Jednací stůl s kovovým rámovým podnožím (vzdálenost spodní hrany lůbu k zemi min. 650 mm), rozměry: 1200 x 800 x 740 mm	2 968,00 Kč
46	Kancelářský nábytek	Stůl	Jednací stůl s kovovým rámovým podnožím			1400	800	740	1400 x 800 x 740	Jednací stůl s kovovým rámovým podnožím, rozměry: 1400 x 800 x 740 mm	3 322,00 Kč
47	Kancelářský nábytek	Stůl	Jednací stůl s kovovým rámovým podnožím			1600	800	740	1600 x 800 x 740	Jednací stůl s kovovým rámovým podnožím, rozměry: 1600 x 800 x 740 mm	3 526,00 Kč

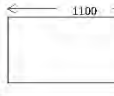
**Příloha č. 4.2 - Nabízené zboží včetně nabídkových cen
 prodávajícího 2**

48	Kancelářský nábytek	Stůl	Jednací stůl s kovovým rámovým podnožím			2000	1000	740	2000 x 1000 x 740	Jednací stůl s kovovým rámovým podnožím, rozměry: 2000 x 1000 x 740 mm	4 296,00 Kč
49	Kancelářský nábytek	Stůl	Jednací stůl s kovovým rámovým podnožím			2400	1000	740	2400 x 1000 x 740	Jednací stůl s kovovým rámovým podnožím, rozměry: 2400 x 1000 x 740 mm	5 006,00 Kč
50	Kancelářský nábytek	Stůl	Jednací stůl s kovovým rámovým podnožím			1800	800	740	1800 x 800 x 740	Jednací stůl s kovovým rámovým podnožím, rozměry: 1800 x 800 x 740 mm	3 761,00 Kč
51	Kancelářský nábytek	Stůl	Jednací stůl s kovovým rámovým podnožím			1200	450	740	1200 x 450 x 740	Jednací stůl s kovovým rámovým podnožím, rozměry: 1200 x 450 x 740 mm	2 707,00 Kč
52	Kancelářský nábytek	Stůl	Jednací stůl s kovovým rámovým podnožím			1800	450	740	1800 x 450 x 740	Jednací stůl s kovovým rámovým podnožím, rozměry: 1800 x 450 x 740 mm	3 076,00 Kč
53	Kancelářský nábytek	Stůl	Jednací stůl nízký kulatý s kulatou podnoží			700	700	500	700 x 700 x 500	Jednací stůl nízký kulatý s kulatou podnoží, rozměry: 700 x 700 x 500 mm	2 747,00 Kč
54	Kancelářský nábytek	Stůl	Jednací stůl nízký kulatý s kulatou podnoží, centrální kovová noha			800	800	450	800 x 800 x 450	Jednací stůl nízký kulatý s kulatou podnoží, centrální kovová noha, rozměry: 800 x 800 x 450 mm	2 953,00 Kč
55	Kancelářský nábytek	Stůl	Jednací stůl nízký čtvercový s kulatou podnoží, centrální kovová noha			800	800	500	800 x 800 x 500	Jednací stůl nízký čtvercový s kulatou podnoží, centrální kovová noha, rozměry: 800 x 800 x 500 mm	2 953,00 Kč

56	Kancelářský nábytek	Stůl	Jednací stůl vysoký, čtvercový s kulatou podnoží, centrální kovová noha			800	800	740	800 x 800 x 740	Jednací stůl vysoký čtvercový s kulatou podnoží, centrální kovová noha, rozměry: 800 x 800 x 740 mm	2 953,00 Kč
57	Kancelářský nábytek	Stůl	Jednací stůl vysoký obdélníkový s kulatou podnoží, 2 kovové nohy			1200	800	740	1200 x 800 x 740	Jednací stůl vysoký obdélníkový s kulatou podnoží, 2 kovové nohy, rozměry: 1200 x 800 x 740 mm	5 216,00 Kč
58	Kancelářský nábytek	Stůl	Jednací stůl vysoký kulatý s kulatou podnoží, centrální kovová noha			700	700	740	700 x 700 x 740	Jednací stůl vysoký kulatý s kulatou podnoží, centrální kovová noha, rozměry: 700 x 700 x 740 mm	2 747,00 Kč
59	Kancelářský nábytek	Stůl	Jednací stůl vysoký kulatý s kulatou podnoží, centrální kovová noha			900	900	740	900 x 900 x 740	Jednací stůl vysoký kulatý s kulatou podnoží, centrální kovová noha, rozměry: 900 x 900 x 740 mm	3 060,00 Kč
60	Kancelářský nábytek	Stůl	Jednací stůl k pracovnímu stolu s kovovým rámovým podnožím, zakončení půlkruh			1500	800	740	1500 x 800 x 740	Jednací stůl k pracovnímu stolu s kovovým rámovým podnožím, zakončení půlkruh, rozměry: 1500 x 800 x 740 mm	3 325,00 Kč
61	Kancelářský nábytek	Stůl	Konferenční stůl s kovovým rámovým podnožím			1100	600	450	1100 x 600 x 450	Konferenční stůl s kovovým rámovým podnožím, rozměry: 1100 x 600 x 450 mm	2 508,00 Kč
62	Kancelářský nábytek	Skříň	Přídavná skříňka k pracovnímu stolu - roletová uzamykatelná - levá			800	450	740	800 x 450 x 740	Přídavná skříňka k pracovnímu stolu - roletová uzamykatelná - levá, rozměry: 800 x 450 x 740 mm	4 393,00 Kč
63	Kancelářský nábytek	Skříň	Přídavná skříňka k pracovnímu stolu - roletová uzamykatelná - pravá			800	450	740	800 x 450 x 740	Přídavná skříňka k pracovnímu stolu - roletová uzamykatelná - pravá, rozměry: 800 x 450 x 740 mm	4 393,00 Kč





64	Kancelářský nábytek	Skříň	Přídavná skříňka k pracovnímu stolu - dvoudveřová		800	450	740	800 x 450 x 740	Přídavná skříňka k pracovnímu stolu - dvoudveřová, rozměry: 800 x 450 x 740 mm	2 747,00 Kč
65	Kancelářský nábytek	Skříň	Přídavná skříňka k pracovnímu stolu - otevřená		800	450	740	800 x 450 x 740	Přídavná skříňka k pracovnímu stolu - otevřená, rozměry: 800 x 450 x 740 mm	1 986,00 Kč
66	Kancelářský nábytek	Skříň	Skříňka otevřená		400	470	755	400 x 470 x 755	Skříňka otevřená, rozměry: 400 x 470 x 755 mm	1 375,00 Kč
67	Kancelářský nábytek	Skříň	Skříňka otevřená		600	470	755	600 x 470 x 755	Skříňka otevřená, rozměry: 600 x 470 x 755 mm	1 582,00 Kč
68	Kancelářský nábytek	Skříň	Skříňka uzavřená jednodveřová - levá		400	470	755	400 x 470 x 755	Skříňka uzavřená jednodveřová - levá, rozměry: 400 x 470 x 755 mm	1 876,00 Kč
69	Kancelářský nábytek	Skříň	Skříňka uzavřená jednodveřová - pravá		400	470	755	400 x 470 x 755	Skříňka uzavřená jednodveřová - pravá, rozměry: 400 x 470 x 755 mm	1 876,00 Kč
70	Kancelářský nábytek	Skříň	Skříňka uzavřená jednodveřová - levá		600	470	755	600 x 470 x 755	Skříňka uzavřená jednodveřová - levá, rozměry: 600 x 470 x 755 mm	2 060,00 Kč
71	Kancelářský nábytek	Skříň	Skříňka uzavřená jednodveřová - pravá		600	470	755	600 x 470 x 755	Skříňka uzavřená jednodveřová - pravá, rozměry: 600 x 470 x 755 mm	2 060,00 Kč

73	Kancelářský nábytek	Skříň	Skříňka otevřená		800	470	755	600 x 470 x 755	Skříňka otevřená, rozměry: 600 x 470 x 755 mm	2 101,00 Kč
73	Kancelářský nábytek	Skříň	Skříňka uzavřená		800	470	755	600 x 470 x 755	Skříňka uzavřená, rozměry: 600 x 470 x 755 mm	2 890,00 Kč
74	Kancelářský nábytek	Skříň	Skříňka roletová uzamykatelná - levá		800	600	755	800 x 600 x 755	Skříňka roletová uzamykatelná - levá, rozměry: 800 x 600 x 755 mm	4 296,00 Kč
75	Kancelářský nábytek	Skříň	Skříňka roletová uzamykatelná - pravá		800	600	755	800 x 600 x 755	Skříňka roletová uzamykatelná - pravá, rozměry: 800 x 600 x 755 mm	4 296,00 Kč
76	Kancelářský nábytek	Skříň	Skříňka otevřená		400	470	1103	400 x 470 x 1103	Skříňka otevřená, rozměry: 400 x 470 x 1103 mm	1 980,00 Kč
77	Kancelářský nábytek	Skříň	Skříňka uzavřená jednodvřevá - levá		400	470	1103	400 x 470 x 1103	Skříňka uzavřená jednodvřevá - levá, rozměry: 400 x 470 x 1103 mm	2 562,00 Kč
78	Kancelářský nábytek	Skříň	Skříňka uzavřená jednodvřevá - pravá		400	470	1103	400 x 470 x 1103	Skříňka uzavřená jednodvřevá - pravá, rozměry: 400 x 470 x 1103 mm	2 562,00 Kč
79	Kancelářský nábytek	Skříň	Skříňka uzavřená jednodvřevá - levá		600	470	1103	600 x 470 x 1103	Skříňka uzavřená jednodvřevá - levá, rozměry: 600 x 470 x 1103 mm	2 997,00 Kč









80	Kancelářský nábytek	Skříň	Skříňka uzavřená jednodřevová - pravá		600	470	1103	600 x 470 x 1103	Skříňka uzavřená jednodřevová - pravá, rozměry: 600 x 470 x 1103 mm	2 997,00 Kč
81	Kancelářský nábytek	Skříň	Skříňka otevřená		800	470	1103	800 x 470 x 1103	Skříňka otevřená, rozměry: 800 x 470 x 1103 mm	3 281,00 Kč
82	Kancelářský nábytek	Skříň	Skříňka otevřená		600	470	1103	600 x 470 x 1103	Skříňka otevřená, rozměry: 600 x 470 x 1103 mm	3 041,00 Kč
83	Kancelářský nábytek	Skříň	Skříňka uzavřená		800	470	1103	800 x 470 x 1103	Skříňka uzavřená, rozměry: 800 x 470 x 1103 mm	4 286,00 Kč
84	Kancelářský nábytek	Skříň	Skříňka 2/3 uzavřená a 1/3 otevřená		800	470	1103	800 x 470 x 1103	Skříňka 2/3 uzavřená a 1/3 otevřená, rozměry: 800 x 470 x 1103 mm	4 056,00 Kč
85	Kancelářský nábytek	Skříň	Skříňka 2/3 uzavřená a 1/3 otevřená, pravá		400	470	1103	400 x 470 x 1103	Skříňka 2/3 uzavřená a 1/3 otevřená, pravá, rozměry: 400 x 470 x 1103 mm	2 349,00 Kč
86	Kancelářský nábytek	Skříň	Skříňka 2/3 uzavřená a 1/3 otevřená, levá		600	470	1103	600 x 470 x 1103	Skříňka 2/3 uzavřená a 1/3 otevřená, levá, rozměry: 600 x 470 x 1103 mm	2 613,00 Kč
87	Kancelářský nábytek	Skříň	Skříňka 2/3 uzavřená a 1/3 otevřená, pravá		600	470	1103	600 x 470 x 1103	Skříňka 2/3 uzavřená a 1/3 otevřená, pravá, rozměry: 600 x 470 x 1103 mm	2 613,00 Kč

88	Kancelářský nábytek	Skříň	Skříňka prosklená uzavřená		800	470	1103	800 x 470 x 1103	Skříňka prosklená uzavřená, rozměry: 800 x 470 x 1103 mm	4 425,00 Kč
89	Kancelářský nábytek	Skříň	Skříňka prosklená uzavřená		800	470	755	800 x 470 x 755	Skříňka prosklená uzavřená, rozměry: 800 x 470 x 755 mm	3 037,00 Kč
90	Kancelářský nábytek	Skříň	Skříň roletová		800	470	1789	800 x 470 x 1789	Skříň roletová, rozměry: 800 x 470 x 1789 mm	9 905,00 Kč
91	Kancelářský nábytek	Skříň	Skříň roletová		800	470	1103	800 x 470 x 1103	Skříň roletová, rozměry: 800 x 470 x 1103 mm	5 899,00 Kč
92	Kancelářský nábytek	Skříň	Skříň s dveřmi posuvnými		800	470	1789	800 x 470 x 1789	Skříň s dveřmi posuvnými, rozměry: 800 x 470 x 1789 mm	8 551,00 Kč
93	Kancelářský nábytek	Skříň	Skříň s dveřmi posuvnými		800	470	1103	800 x 470 x 1103	Skříň s dveřmi posuvnými, rozměry: 800 x 470 x 1103 mm	6 018,00 Kč
94	Kancelářský nábytek	Skříň	Skříň s dveřmi posuvnými		800	470	755	800 x 470 x 755	Skříň s dveřmi posuvnými, rozměry: 800 x 470 x 755 mm	5 394,00 Kč
95	Kancelářský nábytek	Skříň	Skříň otevřená		400	470	1441	400 x 470 x 1441	Skříň otevřená, rozměry: 400 x 470 x 1441 mm	4 952,00 Kč









**Příloha č. 4.2 - Nabízené zboží včetně nabídkových cen
 prodávajícího 2**







96	Kancelářský nábytek	Skříň	Skříň uzavřená jednodveřová - levá		400	470	1441	400 x 470 x 1441	Skříň uzavřená jednodveřová - levá, rozměry: 400 x 470 x 1441 mm	5 655,00 Kč
97	Kancelářský nábytek	Skříň	Skříň uzavřená jednodveřová - pravá		400	470	1441	400 x 470 x 1441	Skříň uzavřená jednodveřová - pravá, rozměry: 400 x 470 x 1441 mm	5 655,00 Kč
98	Kancelářský nábytek	Skříň	Skříň otevřená		800	470	1441	800 x 470 x 1441	Skříň otevřená, rozměry: 800 x 470 x 1441 mm	4 061,00 Kč
99	Kancelářský nábytek	Skříň	Skříň uzavřená		800	470	1441	800 x 470 x 1441	Skříň uzavřená, rozměry: 800 x 470 x 1441 mm	5 410,00 Kč
100	Kancelářský nábytek	Skříň	Skříň šatní uzavřená vč. výsuvu pro ramínka a výplně		800	470	1441	800 x 470 x 1441	Skříň šatní uzavřená vč. výsuvu pro ramínka a výplně, rozměry: 800 x 470 x 1441 mm	4 827,00 Kč
101	Kancelářský nábytek	Skříň	Skříň uzavřená uzamykatelná s výsuvem		800	600	1441	800 x 600 x 1441	Skříň uzavřená uzamykatelná s výsuvem, rozměry: 800 x 600 x 1441 mm	5 400,00 Kč
102	Kancelářský nábytek	Skříň	Skříň uzavřená jednodveřová - levá		400	470	1789	400 x 470 x 1789	Skříň uzavřená jednodveřová - levá, rozměry: 400 x 470 x 1789 mm	4 537,00 Kč
103	Kancelářský nábytek	Skříň	Skříň uzavřená jednodveřová - pravá		400	470	1789	400 x 470 x 1789	Skříň uzavřená jednodveřová - pravá, rozměry: 400 x 470 x 1789 mm	4 537,00 Kč

**Příloha č. 4.2 - Nabízené zboží včetně nabídkových cen
 prodávajícího 2**

104	Kancelářský nábytek	Skříň	Skříň uzavřená jednodvřevá - pravá		600	470	1789	600 x 470 x 1789	Skříň uzavřená jednodvřevá - pravá, rozměry: 600 x 470 x 1789 mm	4 709,00 Kč
105	Kancelářský nábytek	Skříň	Skříň otevřená		800	470	1789	800 x 470 x 1789	Skříň otevřená, rozměry: 800 x 470 x 1789 mm	4 472,00 Kč
106	Kancelářský nábytek	Skříň	Skříň otevřená		600	470	1789	600 x 470 x 1789	Skříň otevřená, rozměry: 600 x 470 x 1789 mm	3 981,00 Kč
107	Kancelářský nábytek	Skříň	Skříň otevřená		400	470	1789	400 x 470 x 1789	Skříň otevřená, rozměry: 400 x 470 x 1789 mm	3 650,00 Kč
108	Kancelářský nábytek	Skříň	Skříň uzavřená		800	470	1789	800 x 470 x 1789	Skříň uzavřená, rozměry: 800 x 470 x 1789 mm	7 100,00 Kč
109	Kancelářský nábytek	Skříň	Skříň uzavřená 2/5 samostatné otevírání a 3/5 samostatné otevírání		800	470	1789	800 x 470 x 1789	Skříň uzavřená 2/5 samostatné otevírání a 3/5 samostatné otevírání, rozměry: 800 x 470 x 1789 mm	7 302,00 Kč
110	Kancelářský nábytek	Skříň	Skříň uzavřená 2/5 samostatné otevírání a 3/5 samostatné otevírání, levá		400	470	1789	400 x 470 x 1789	Skříň uzavřená 2/5 samostatné otevírání a 3/5 samostatné otevírání, levá, rozměry: 400 x 470 x 1789 mm	4 452,00 Kč
111	Kancelářský nábytek	Skříň	Skříň uzavřená 2/5 samostatné otevírání a 3/5 samostatné otevírání, pravá		400	470	1789	400 x 470 x 1789	Skříň uzavřená 2/5 samostatné otevírání a 3/5 samostatné otevírání, pravá, rozměry: 400 x 470 x 1789 mm	4 452,00 Kč

**Příloha č. 4.2 - Nabízené zboží včetně nabídkových cen
 prodávajícího 2**

112	Kancelářský nábytek	Skříň	Skříň uzavřená 2/5 samostatné otevírání a 3/5 samostatné otevírání, levá		600	470	1789	600 x 470 x 1789	Skříň uzavřená 2/5 samostatné otevírání a 3/5 samostatné otevírání, levá, rozměry: 600 x 470 x 1789 mm	4 875,00 Kč
113	Kancelářský nábytek	Skříň	Skříň uzavřená 2/5 samostatné otevírání a 3/5 samostatné otevírání, pravá		600	470	1789	600 x 470 x 1789	Skříň uzavřená 2/5 samostatné otevírání a 3/5 samostatné otevírání, pravá, rozměry: 600 x 470 x 1789 mm	4 875,00 Kč
114	Kancelářský nábytek	Skříň	Skříň uzavřená 3/5 samostatné otevírání a 2/5 samostatné otevírání		800	470	1789	800 x 470 x 1789	Skříň uzavřená 3/5 samostatné otevírání a 2/5 samostatné otevírání, rozměry: 800 x 470 x 1789 mm	7 452,00 Kč
115	Kancelářský nábytek	Skříň	Skříň uzavřená 3/5 samostatné otevírání a 2/5 samostatné otevírání, pravá		400	470	1789	400 x 470 x 1789	Skříň uzavřená 3/5 samostatné otevírání a 2/5 samostatné otevírání, pravá, rozměry: 400 x 470 x 1789 mm	4 452,00 Kč
116	Kancelářský nábytek	Skříň	Skříň šatní uzavřená vč. výsuvu pro ramínka, výplně a 1 horní police		800	470	1789	800 x 470 x 1789	Skříň šatní uzavřená vč. výsuvu pro ramínka, výplně a 1 horní police, rozměry: 800 x 470 x 1789 mm	5 923,00 Kč
117	Kancelářský nábytek	Skříň	Skříň šatní uzavřená vč. tyčky, výplně a 1 horní police		800	600	1789	800 x 600 x 1789	Skříň šatní uzavřená vč. tyčky, výplně a 1 horní police, rozměry: 800 x 600 x 1789 mm	6 242,00 Kč
118	Kancelářský nábytek	Skříň	Skříň šatní uzavřená vč. výsuvu pro ramínka a police, levá		600	470	1789	600 x 470 x 1789	Skříň šatní uzavřená vč. výsuvu pro ramínka a police, levá, rozměry: 600 x 470 x 1789 mm	4 557,00 Kč
119	Kancelářský nábytek	Skříň	Skříň šatní uzavřená vč. výsuvu pro ramínka a police, pravá		600	470	1789	600 x 470 x 1789	Skříň šatní uzavřená vč. výsuvu pro ramínka a police, pravá, rozměry: 600 x 470 x 1789 mm	4 557,00 Kč

120	Kancelářský nábytek	Skrín	Skrín šatří dělená, 1/2 šatří tyč, 1/2 police s dělicí příčkou		800	600	1789	800 x 600 x 1789	Skrín šatří dělená, 1/2 šatří tyč, 1/2 police s dělicí příčkou, rozměry: 800 x 600 x 1789 mm	7 887,00 Kč
121	Kancelářský nábytek	Skrín	Skrín 2/5 uzavřená v dolní části a 3/5 otevřená v horní části		800	470	1789	800 x 470 x 1789	Skrín 2/5 uzavřená v dolní části a 3/5 otevřená v horní části, rozměry: 800 x 470 x 1789 mm	5 719,00 Kč
122	Kancelářský nábytek	Skrín	Skrín 2/5 otevřená a 3/5 uzavřená		800	470	1789	800 x 470 x 1789	Skrín 2/5 otevřená a 3/5 uzavřená, rozměry: 800 x 470 x 1789 mm	6 109,00 Kč
123	Kancelářský nábytek	Skrín	Skrín 3/5 otevřená a 2/5 uzavřená		800	470	1789	800 x 470 x 1789	Skrín 3/5 otevřená a 2/5 uzavřená, rozměry: 800 x 470 x 1789 mm	5 719,00 Kč
124	Kancelářský nábytek	Skrín	Skrín 2/5 uzavřená a 3/5 otevřená, levá		400	470	1789	400 x 470 x 1789	Skrín 2/5 uzavřená a 3/5 otevřená, levá, rozměry: 400 x 470 x 1789 mm	3 725,00 Kč
125	Kancelářský nábytek	Skrín	Skrín 2/5 uzavřená a 3/5 otevřená, pravá		400	470	1789	400 x 470 x 1789	Skrín 2/5 uzavřená a 3/5 otevřená, pravá, rozměry: 400 x 470 x 1789 mm	3 725,00 Kč
126	Kancelářský nábytek	Skrín	Skrín 2/5 uzavřená a 3/5 otevřená, levá		600	470	1789	600 x 470 x 1789	Skrín 2/5 uzavřená a 3/5 otevřená, levá, rozměry: 600 x 470 x 1789 mm	4 148,00 Kč







**Příloha č. 4.2 - Nabízené zboží včetně nabídkových cen
 prodávajícího 2**

127	Kancelářský nábytek	Skříň	Skříň 2/5 uzavřená a 3/5 otevřená, pravá		600	470	1789	600 x 470 x 1789	Skříň 2/5 uzavřená a 3/5 otevřená, pravá, rozměry: 600 x 470 x 1789 mm	4 148,00 Kč
128	Kancelářský nábytek	Skříň	Skříň 3/5 uzavřená v dolní části a 2/5 otevřená v horní části		800	470	1789	800 x 470 x 1789	Skříň 3/5 uzavřená v dolní části a 2/5 otevřená v horní části, rozměry: 800 x 470 x 1789 mm	6 280,00 Kč
129	Kancelářský nábytek	Skříň	Skříň 3/5 uzavřená a 2/5 otevřená, levá		400	470	1789	400 x 470 x 1789	Skříň 3/5 uzavřená a 2/5 otevřená, levá, rozměry: 400 x 470 x 1789 mm	4 005,00 Kč
130	Kancelářský nábytek	Skříň	Skříň 3/5 uzavřená a 2/5 otevřená, pravá		400	470	1789	400 x 470 x 1789	Skříň 3/5 uzavřená a 2/5 otevřená, pravá, rozměry: 400 x 470 x 1789 mm	4 005,00 Kč
131	Kancelářský nábytek	Skříň	Skříň 4/5 uzavřená a 1/5 otevřená - střed		800	470	1789	800 x 470 x 1789	Skříň 4/5 uzavřená a 1/5 otevřená - střed, rozměry: 800 x 470 x 1789 mm	6 299,00 Kč
132	Kancelářský nábytek	Skříň	Skříň 4/5 uzavřená a 1/5 otevřená - střed, levá		400	470	1789	400 x 470 x 1789	Skříň 4/5 uzavřená a 1/5 otevřená - střed, levá, rozměry: 400 x 470 x 1789 mm	3 168,00 Kč
133	Kancelářský nábytek	Skříň	Skříň 4/5 uzavřená a 1/5 otevřená - střed, pravá		400	470	1789	400 x 470 x 1789	Skříň 4/5 uzavřená a 1/5 otevřená - střed, pravá, rozměry: 400 x 470 x 1789 mm	3 168,00 Kč
134	Kancelářský nábytek	Skříň	Skříň 4/5 uzavřená a 1/5 otevřená - střed, levá		600	470	1789	600 x 470 x 1789	Skříň 4/5 uzavřená a 1/5 otevřená - střed, levá, rozměry: 600 x 470 x 1789 mm	4 438,00 Kč

136	Kancelářský nábytek	Skříň	Skříň 2/5 uzavřená v dolní části a 3/5 prosklená v horní části		800	470	1789	800 x 470 x 1789	Skříň 2/5 uzavřená v dolní části a 3/5 prosklená v horní části, rozměry: 800 x 470 x 1789 mm	6 755,00 Kč
138	Kancelářský nábytek	Skříň	Skříň 2/5 uzavřená a 3/5 prosklená, levá		400	470	1789	400 x 470 x 1789	Skříň 2/5 uzavřená a 3/5 prosklená, levá, rozměry: 400 x 470 x 1789 mm	4 343,00 Kč
137	Kancelářský nábytek	Skříň	Skříň 2/5 uzavřená a 3/5 prosklená, pravá		400	470	1789	400 x 470 x 1789	Skříň 2/5 uzavřená a 3/5 prosklená, pravá, rozměry: 400 x 470 x 1789 mm	4 343,00 Kč
138	Kancelářský nábytek	Skříň	Skříň 3/5 uzavřená v dolní části a 2/5 prosklená v horní části		800	470	1789	800 x 470 x 1789	Skříň 3/5 uzavřená v dolní části a 2/5 prosklená v horní části, rozměry: 800 x 470 x 1789 mm	7 318,00 Kč
139	Kancelářský nábytek	Skříň	Skříň 2/5 uzavřená v dolní části, 1/5 otevřená (střed) a 2/5 prosklená v horní části		800	470	1789	800 x 470 x 1789	Skříň 2/5 uzavřená v dolní části, 1/5 otevřená (střed) a 2/5 prosklená v horní části, rozměry: 800 x 470 x 1789 mm	6 556,00 Kč
140	Kancelářský nábytek	Skříň	Skříň nika rohová vnitřní		800	800	1789	800 x 800 x 1789	Skříň nika rohová vnitřní, rozměry: 800 x 800 x 1789 mm	7 150,00 Kč
141	Kancelářský nábytek	Skříň	Skříň nika rohová vnitřní		800	800	1108	800 x 800 x 1108	Skříň nika rohová vnitřní, rozměry: 800 x 800 x 1108 mm	6 328,00 Kč









142	Kancelářský nábytek	Skříň	Skříň nika rohová vnitřní		800	800	755	800 x 800 x 755	Skříň nika rohová vnitřní, rozměry: 800 x 800 x 755 mm	5 518,00 Kč
143	Kancelářský nábytek	Skříň	Skříň nika rohová ukončovací		450	450	1789	450 x 450 x 1789	Skříň nika rohová ukončovací, rozměry: 450 x 450 x 1789 mm	2 686,00 Kč
144	Kancelářský nábytek	Skříň	Skříň nika rohová ukončovací		450	450	1103	450 x 450 x 1103	Skříň nika rohová ukončovací, rozměry: 450 x 450 x 1103 mm	2 355,00 Kč
145	Kancelářský nábytek	Skříň	Skříň nika rohová ukončovací		450	450	755	450 x 450 x 755	Skříň nika rohová ukončovací, rozměry: 450 x 450 x 755 mm	2 171,00 Kč
146	Kancelářský nábytek	Skříň	Skříň uzavřená uzamykatelná s výsuvem (4 x) a horní pevnou policí		800	600	1789	800 x 600 x 1789	Skříň uzavřená uzamykatelná s výsuvem (4 x) a horní pevnou policí, rozměry: 800 x 600 x 1789 mm	9 648,00 Kč
147	Kancelářský nábytek	Skříň	Skříň otevřená		400	470	2137	400 x 470 x 2137	Skříň otevřená, rozměry: 400 x 470 x 2137 mm	4 085,00 Kč
148	Kancelářský nábytek	Skříň	Skříň uzavřená jednodveřová - pravá		400	470	2137	400 x 470 x 2137	Skříň uzavřená jednodveřová - pravá, rozměry: 400 x 470 x 2137 mm	4 960,00 Kč









**Příloha č. 4.2 - Nabízené zboží včetně nabídkových cen
 prodávajícího 2**









148	Kancelářský nábytek	Skříň	Skříň uzavřená jednodveřová - levá			400	470	2137	400 x 470 x 2137	Skříň uzavřená jednodveřová - levá, rozměry: 400 x 470 x 2137 mm	4 960,00 Kč
150	Kancelářský nábytek	Skříň	Skříň otevřená			800	470	2137	800 x 470 x 2137	Skříň otevřená, rozměry: 800 x 470 x 2137 mm	5 778,00 Kč
151	Kancelářský nábytek	Skříň	Skříň uzavřená			800	470	2137	800 x 470 x 2137	Skříň uzavřená, rozměry: 800 x 470 x 2137 mm	7 678,00 Kč
152	Kancelářský nábytek	Skříň	Skříň uzavřená 3/6 samostatné otevírání a 3/6 samostatné otevírání			800	470	2137	800 x 470 x 2137	Skříň uzavřená 3/6 samostatné otevírání a 3/6 samostatné otevírání, rozměry: 800 x 470 x 2137 mm	7 680,00 Kč
153	Kancelářský nábytek	Skříň	Skříň šatní uzavřená vč. výsuvu pro ramínka, výplně a 2 horní police			800	470	2137	800 x 470 x 2137	Skříň šatní uzavřená vč. výsuvu pro ramínka, výplně a 2 horní police, rozměry: 800 x 470 x 2137 mm	6 822,00 Kč
154	Kancelářský nábytek	Skříň	Skříň 3/6 uzavřená a 3/6 otevřená			800	470	2137	800 x 470 x 2137	Skříň 3/6 uzavřená a 3/6 otevřená, rozměry: 800 x 470 x 2137 mm	6 704,00 Kč
155	Kancelářský nábytek	Skříň	Skříň 2/6 uzavřená v dolní části a 4/6 otevřená v horní části			800	470	2137	800 x 470 x 2137	Skříň 2/6 uzavřená v dolní části a 4/6 otevřená v horní části, rozměry: 800 x 470 x 2137 mm	8 474,00 Kč

**Příloha č. 4.2 - Nabízené zboží včetně nabídkových cen
 prodávajícího 2**

156	Kancelářský nábytek	Síň	Síň 3/6 uzavřená v dolní části a 3/6 prosklená v horní části		800	470	2137	800 x 470 x 2137	Síň 3/6 uzavřená v dolní části a 3/6 prosklená v horní části, rozměry: 800 x 470 x 2137 mm	7 704,00 Kč
157	Kancelářský nábytek	Kontejner	Kontejner uzamykatelný mobilní - 3 zásuvky (vč. vložného plastového tužkovníku a dělicí přepážky)		430	600	630	430 x 600 x 630	Kontejner uzamykatelný mobilní - 3 zásuvky (vč. vložného plastového tužkovníku a dělicí přepážky), rozměry: 430 x 600 x 630 mm	3 234,00 Kč
158	Kancelářský nábytek	Kontejner	Kontejner uzamykatelný mobilní - 3 zásuvky s tužkovníkem a dělicí přepážkou		430	600	630	430 x 600 x 630	Kontejner uzamykatelný mobilní - 3 zásuvky s tužkovníkem a dělicí přepážkou, rozměry: 430 x 600 x 630 mm	3 359,00 Kč
159	Kancelářský nábytek	Kontejner	Kontejner uzamykatelný mobilní - 4 zásuvky (vč. vložného plastového tužkovníku a dělicí přepážky)		430	600	630	430 x 600 x 630	Kontejner uzamykatelný mobilní - 4 zásuvky (vč. vložného plastového tužkovníku a dělicí přepážky), rozměry: 430 x 600 x 630 mm	3 639,00 Kč
160	Kancelářský nábytek	Kontejner	Kontejner přistavný - 4 zásuvky s tužkovníkem		430	600	755	430 x 600 x 755	Kontejner přistavný - 4 zásuvky s tužkovníkem, rozměry: 430 x 600 x 755 mm	4 132,00 Kč
161	Kancelářský nábytek	Kontejner	Kontejner přistavný - 4 zásuvky s tužkovníkem		430	600	755	430 x 600 x 755	Kontejner přistavný - 4 zásuvky s tužkovníkem, rozměry: 430 x 600 x 755 mm	4 313,00 Kč
162	Kancelářský nábytek	Nástavec	Nástavec otevřený policový nízký		800	470	755	800 x 470 x 755	Nástavec otevřený policový nízký, rozměry: 800 x 470 x 755 mm	2 329,00 Kč









163	Kancelářský nábytek	Nástavec	Nástavec otevřený policový nízký		600	470	755	800 x 470 x 755	Nástavec otevřený policový nízký, rozměry: 600 x 470 x 755 mm	2 065,00 Kč
164	Kancelářský nábytek	Nástavec	Nástavec otevřený policový nízký		400	470	755	400 x 470 x 755	Nástavec otevřený policový nízký, rozměry: 400 x 470 x 755 mm	1 881,00 Kč
165	Kancelářský nábytek	Nástavec	Nástavec s dvířkami policový		600	470	1103	800 x 470 x 1103	Nástavec s dvířkami policový, rozměry: 800 x 470 x 1103 mm	3 994,00 Kč
166	Kancelářský nábytek	Nástavec	Nástavec s dvířkami policový, levý		400	470	1103	400 x 470 x 1103	Nástavec s dvířkami policový, levý, rozměry: 400 x 470 x 1103 mm	2 488,00 Kč
167	Kancelářský nábytek	Nástavec	Nástavec s dvířkami policový, pravý		400	470	1103	400 x 470 x 1103	Nástavec s dvířkami policový, pravý, rozměry: 400 x 470 x 1103 mm	2 488,00 Kč
168	Kancelářský nábytek	Nástavec	Nástavec s dvířkami policový, nízký		800	470	755	800 x 470 x 755	Nástavec s dvířkami policový, nízký, rozměry: 800 x 470 x 755 mm	2 957,00 Kč
169	Kancelářský nábytek	Nástavec	Nástavec s dvířkami policový, nízký, levý		600	470	755	600 x 470 x 755	Nástavec s dvířkami policový, nízký, levý, rozměry: 600 x 470 x 755 mm	2 495,00 Kč
170	Kancelářský nábytek	Nástavec	Nástavec s dvířkami policový, nízký, pravý		600	470	755	600 x 470 x 755	Nástavec s dvířkami policový, nízký, pravý, rozměry: 600 x 470 x 755 mm	2 495,00 Kč

171	Kancelářský nábytek	Nástavec	Nástavec s dřívkami policový, nízký, pravý		400	470	755	400 x 470 x 755	Nástavec s dřívkami policový, nízký, pravý, rozměry: 400 x 470 x 755 mm	2 060,00 Kč
172	Kancelářský nábytek	Nástavec	Nástavec se skleněnými dřívkami policový, nízký		800	470	755	800 x 470 x 755	Nástavec se skleněnými dřívkami policový, nízký, rozměry: 800 x 470 x 755 mm	3 257,00 Kč
173	Kancelářský nábytek	Nástavec	Nástavec se skleněnými dřívkami policový, nízký, pravý		400	470	755	400 x 470 x 755	Nástavec se skleněnými dřívkami policový, nízký, pravý, rozměry: 400 x 470 x 755 mm	2 172,00 Kč
174	Kancelářský nábytek	Doplňky	Paravan laminový		1200	18	400	1200 x 18 x 400	Paravan laminový, rozměry: 1200 x 18 x 400 mm	856,00 Kč
175	Kancelářský nábytek	Doplňky	Paravan laminový		1400	18	400	1400 x 18 x 400	Paravan laminový, rozměry: 1400 x 18 x 400 mm	1 043,00 Kč
176	Kancelářský nábytek	Doplňky	Paravan laminový		1600	18	400	1600 x 18 x 400	Paravan laminový, rozměry: 1600 x 18 x 400 mm	1 130,00 Kč
177	Kancelářský nábytek	Doplňky	Paravan laminový		1800	18	400	1800 x 18 x 400	Paravan laminový, rozměry: 1800 x 18 x 400 mm	1 176,00 Kč
178	Kancelářský nábytek	Doplňky	Věšáková stěna, 3 háčky, odkládací police (nahoru)		400	18	1789	400 x 18 x 1789	Věšáková stěna, 3 háčky, odkládací police (nahoru), rozměry: 400 x 18 x 1789 mm	992,00 Kč



179	Kancelářský nábytek	Doplňky	Věšáková stěna se zrcadlem, 3 háčky, odkládací police (nahole).		800	18	1789	800 x 18 x 1789	Věšáková stěna se zrcadlem, 3 háčky, odkládací police (nahole), rozměry: 800 x 18 x 1789 mm	2 042,00 Kč
180	Kancelářský nábytek	Doplňky	Věšáková stěna, 3 háčky		800	18	1200	800 x 18 x 1200	Věšáková stěna, 3 háčky, rozměry: 800 x 18 x 1200 mm	1 067,00 Kč
181	Kancelářský nábytek	Doplňky	Věšák stojanový		400	400	1780	400 x 400 x 1780	Věšák stojanový, rozměry: 400 x 400 x 1780 mm	1 440,00 Kč
182	Kancelářský nábytek	Sklíně	Vnitřní výpiň pro sklíně		760	340	320	760 x 340 x 320	Vnitřní výpiň pro sklíně, rozměry: 760 x 340 x 320 mm	1 157,00 Kč
183	Kancelářský nábytek	Sklíně	Vnitřní výpiň pro sklíně		800	400	410	800 x 400 x 410	Vnitřní výpiň pro sklíně, rozměry: 800 x 400 x 410 mm	1 248,00 Kč
184	Kancelářský nábytek	Doplňky	Police výsuvná		800	470		800 x 470 x	Police výsuvná, rozměry: 800 x 470 x mm	714,00 Kč
185	Kancelářský nábytek	Stolový nástavec	Stolový nástavec vysoký		1400	350	300	1400 x 350 x 300	Stolový nástavec vysoký, rozměry: 1400 x 350 x 300 mm	2 450,00 Kč
186	Kancelářský nábytek	Stolový nástavec	Stolový nástavec vysoký		1600	350	300	1600 x 350 x 300	Stolový nástavec vysoký, rozměry: 1600 x 350 x 300 mm	2 634,00 Kč











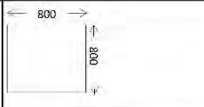

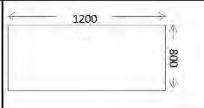
187	Kancelářský nábytek	Stolový nástavec	Stolový nástavec vysoký		1800	350	300	1800 x 350 x 300	Stolový nástavec vysoký, rozměry: 1800 x 350 x 300 mm	2 818,00 Kč
188	Kancelářský nábytek	Stolový nástavec	Stolový nástavec nízký		1200	300	300	1200 x 300 x 300	Stolový nástavec nízký, rozměry: 1200 x 300 x 300 mm	1 365,00 Kč
189	Kancelářský nábytek	Stolový nástavec	Stolový nástavec nízký		1400	300	300	1400 x 300 x 300	Stolový nástavec nízký, rozměry: 1400 x 300 x 300 mm	1 548,00 Kč
190	Kancelářský nábytek	Stolový nástavec	Stolový nástavec nízký		1600	300	300	1600 x 300 x 300	Stolový nástavec nízký, rozměry: 1600 x 300 x 300 mm	1 732,00 Kč
191	Kancelářský nábytek	Stolový nástavec	Stolový nástavec nízký		1800	300	300	1800 x 300 x 300	Stolový nástavec nízký, rozměry: 1800 x 300 x 300 mm	1 824,00 Kč
192	Kancelářský nábytek	Doplňky	Závěsná police		800	300	300	800 x 300 x 300	Závěsná police, rozměry: 800 x 300 x 300 mm	680,00 Kč
193	Kancelářský nábytek	Doplňky	Závěsná police		1200	300	300	1200 x 300 x 300	Závěsná police, rozměry: 1200 x 300 x 300 mm	853,00 Kč
194	Ostatní	Ostatní	Nábytkový zámeček jednocestný					x x	Nábytkový zámeček jednocestný, rozměry: x x mm	180,00 Kč

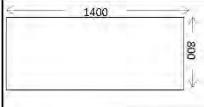

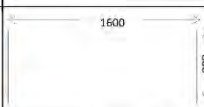

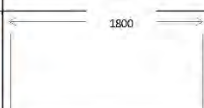

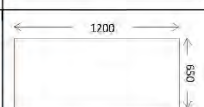

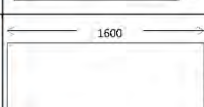



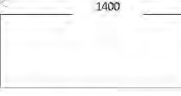

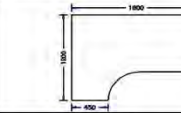
**Příloha č. 4.2 - Nabízené zboží včetně nabídkových cen
 prodávajícího 2**

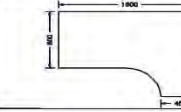
195	Ostatní	Ostatní	Nábytkový zámek - dvoucestný	Po upřesnění dodavatele, ke kterým skříním lze zámek montovat, vždy zadavatel vždy v objednávce uvede, ke které položce (skříní) je zámek požadován.					x x	Nábytkový zámek - dvoucestný, rozměry: x x mm	420,00 Kč	
196	Ostatní	Ostatní	Výsuv na klávesnici plastový				560	330	560 x 330 x	Výsuv na klávesnici plastový, rozměry: 560 x 330 x mm	600,00 Kč	
197	Ostatní	Ostatní	Elektrický otočný panel, 3x el. zásuvka, 3x data				374	110	10	374 x 110 x 10	Elektrický otočný panel, 3x el. zásuvka, 3x data, rozměry: 374 x 110 x 10 mm	2 989,00 Kč
198	Ostatní	Ostatní	Elektrický otočný panel, 3x el. zásuvka, 2x data, VGA				374	110	10	374 x 110 x 10	Elektrický otočný panel, 3x el. zásuvka, 2x data, VGA, rozměry: 374 x 110 x 10 mm	4 800,00 Kč
199	Kuchyňský nábytek	Kuchyňská skřín	Kuchyňská skříňka - policová jednodveřová levá - horní díl				400	350	700	400 x 350 x 700	Kuchyňská skříňka - policová jednodveřová levá - horní díl, rozměry: 400 x 350 x 700 mm	974,00 Kč
200	Kuchyňský nábytek	Kuchyňská skřín	Kuchyňská skříňka - policová jednodveřová pravá - horní díl				400	350	700	400 x 350 x 700	Kuchyňská skříňka - policová jednodveřová pravá - horní díl, rozměry: 400 x 350 x 700 mm	974,00 Kč
201	Kuchyňský nábytek	Kuchyňská skřín	Kuchyňská skříňka - 4 zásuvková - dolní díl				400	600	850	400 x 600 x 850	Kuchyňská skříňka - 4 zásuvková - dolní díl, rozměry: 400 x 600 x 850 mm	5 129,00 Kč
202	Kuchyňský nábytek	Kuchyňská skřín	Kuchyňská skříňka - policová jednodveřová levá - dolní díl				400	600	850	400 x 600 x 850	Kuchyňská skříňka - policová jednodveřová levá - dolní díl, rozměry: 400 x 600 x 850 mm	3 571,00 Kč

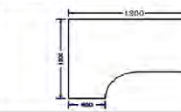

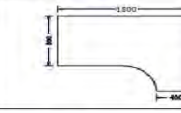

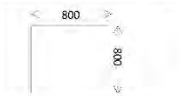

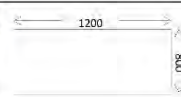



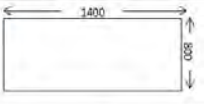

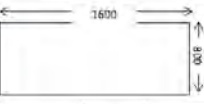

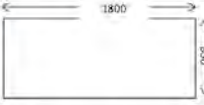
**Příloha č. 4.2 - Nabízené zboží včetně nabídkových cen
 prodávajícího 2**

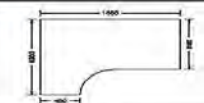
203	Kuchyňský nábytek	kuchyňská skříň	Kuchyňská skříňka - policová jednodveřová pravá - dolní díli			400	600	850	400 x 600 x 850	Kuchyňská skříňka - policová jednodveřová pravá - dolní díli, rozměry: 400 x 600 x 850 mm	3 571,00 Kč
204	Kuchyňský nábytek	kuchyňská skříň	Kuchyňská linka - policová - dvoudveřová - horní díli			800	350	700	800 x 350 x 700	Kuchyňská linka - policová - dvoudveřová - horní díli, rozměry: 800 x 350 x 700 mm	1 749,00 Kč
205	Kuchyňský nábytek	kuchyňská skříň	Kuchyňská linka - dvoudveřová - dolní díli - s dřezem a vodovodní baterií			800	600	850	800 x 600 x 850	Kuchyňská linka - dvoudveřová - dolní díli - s dřezem a vodovodní baterií, rozměry: 800 x 600 x 850 mm	6 444,00 Kč
206	Kuchyňský nábytek	kuchyňská skříň	Kuchyňská linka - dvoudveřová - dolní díli - s dřezem bez vodovodní baterie			800	600	850	800 x 600 x 850	Kuchyňská linka - dvoudveřová - dolní díli - s dřezem bez vodovodní baterie, rozměry: 800 x 600 x 850 mm	5 904,00 Kč
207	Kuchyňský nábytek	kuchyňská skříň	Kuchyňská linka - dvoudveřová policová - dolní díli			800	600	850	800 x 600 x 850	Kuchyňská linka - dvoudveřová policová - dolní díli, rozměry: 800 x 600 x 850 mm	4 204,00 Kč
208	Ubytovací nábytek	Postel	Válenda			min. 1950	min. 850	min. 400	min. 1950 x min. 850 x min. 400	Válenda, rozměry: min. 1950 x min. 850 x min. 400 mm	3 965,00 Kč
209	Ubytovací nábytek	Postel	Jednoúčková postel včetně roštu			min. 2050	min. 970	min. 670 čela	min. 2050 x min. 970 x min. 670 čela	Jednoúčková postel včetně roštu, rozměry: min. 2050 x min. 970 x min. 670 čela mm	3 559,00 Kč



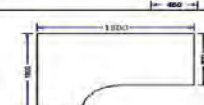

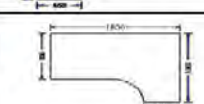

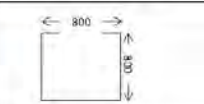



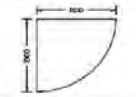

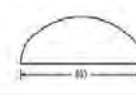

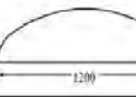
Číslo položky	Kategorie	Typ	Popis	Vzorové grafické vyobrazení - pouze ilustrativní	Šířka	Hloubka	Výška	Aktuální rozměry	Celý popis	Jednotková cena bez DPH
1	Kancelářský nábytek	Stůl	Pracovní stůl - celolaminový	 	800	800	740	800 x 800 x 740	Pracovní stůl - celolaminový, rozměry: 800 x 800 x 740 mm	2 320,00 Kč
2	Kancelářský nábytek	Stůl	Pracovní stůl - celolaminový	 	1200	800	740	1200 x 800 x 740	Pracovní stůl - celolaminový, rozměry: 1200 x 800 x 740 mm	2 740,00 Kč
3	Kancelářský nábytek	Stůl	Pracovní stůl - celolaminový	 	1400	800	740	1400 x 800 x 740	Pracovní stůl - celolaminový, rozměry: 1400 x 800 x 740 mm	4 440,00 Kč
4	Kancelářský nábytek	Stůl	Pracovní stůl - celolaminový	 	1600	800	740	1600 x 800 x 740	Pracovní stůl - celolaminový, rozměry: 1600 x 800 x 740 mm	4 640,00 Kč
5	Kancelářský nábytek	Stůl	Pracovní stůl - celolaminový	 	1800	800	740	1800 x 800 x 740	Pracovní stůl - celolaminový, rozměry: 1800 x 800 x 740 mm	4 840,00 Kč
6	Kancelářský nábytek	Stůl	Pracovní stůl - celolaminový	 	1200	650	740	1200 x 650 x 740	Pracovní stůl - celolaminový, rozměry: 1200 x 650 x 740 mm	2 450,00 Kč
7	Kancelářský nábytek	Stůl	Pracovní stůl - celolaminový	 	1600	650	740	1600 x 650 x 740	Pracovní stůl - celolaminový, rozměry: 1600 x 650 x 740 mm	2 810,00 Kč

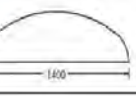

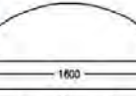



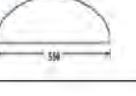



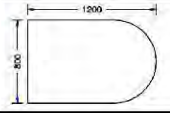

8	Kancelářský nábytek	Stůl	Pracovní stůl - celolaminový			1200	700	740	1200 x 700 x 740	Pracovní stůl - celolaminový, rozměry: 1200 x 700 x 740 mm	2 540,00 Kč
9	Kancelářský nábytek	Stůl	Pracovní stůl - celolaminový			1400	700	740	1400 x 700 x 740	Pracovní stůl - celolaminový, rozměry: 1400 x 700 x 740 mm	4 230,00 Kč
10	Kancelářský nábytek	Stůl	Pracovní stůl ergonomický - celolaminový levý			1600	1200	740	1600 x 1200 x 740	Pracovní stůl ergonomický - celolaminový levý, rozměry: 1600 x 1200 x 740 mm	6 350,00 Kč
11	Kancelářský nábytek	Stůl	Pracovní stůl ergonomický - celolaminový pravý			1600	1200	740	1600 x 1200 x 740	Pracovní stůl ergonomický - celolaminový pravý, rozměry: 1600 x 1200 x 740 mm	6 350,00 Kč
12	Kancelářský nábytek	Stůl	Pracovní stůl ergonomický - celolaminový levý			1800	1200	740	1800 x 1200 x 740	Pracovní stůl ergonomický - celolaminový levý, rozměry: 1800 x 1200 x 740 mm	6 610,00 Kč
13	Kancelářský nábytek	Stůl	Pracovní stůl ergonomický - celolaminový pravý			1800	1200	740	1800 x 1200 x 740	Pracovní stůl ergonomický - celolaminový pravý, rozměry: 1800 x 1200 x 740 mm	6 610,00 Kč
14	Kancelářský nábytek	Stůl	Pracovní stůl - kovová podnož			800	800	740	800 x 800 x 740	Pracovní stůl - kovová podnož, rozměry: 800 x 800 x 740 mm	2 090,00 Kč
15	Kancelářský nábytek	Stůl	Pracovní stůl - kovová podnož			1200	800	740	1200 x 800 x 740	Pracovní stůl - kovová podnož, rozměry: 1200 x 800 x 740 mm	2 510,00 Kč

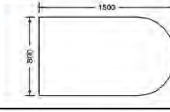
**Příloha č. 4.3 - Nabízené zboží včetně nabídkových cen
 prodávajícího 3**



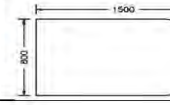

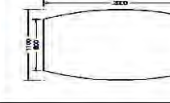

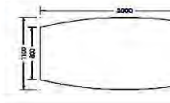







16	Kancelářský nábytek	Stůl	Pracovní stůl - kovová podnož			1400	800	740	1400 x 800 x 740	Pracovní stůl - kovová podnož, rozměry: 1400 x 800 x 740 mm	4 710,00 Kč
17	Kancelářský nábytek	Stůl	Pracovní stůl - kovová podnož			1600	800	740	1600 x 800 x 740	Pracovní stůl - kovová podnož, rozměry: 1600 x 800 x 740 mm	4 910,00 Kč
18	Kancelářský nábytek	Stůl	Pracovní stůl - kovová podnož			1800	800	740	1800 x 800 x 740	Pracovní stůl - kovová podnož, rozměry: 1800 x 800 x 740 mm	5 120,00 Kč
19	Kancelářský nábytek	Stůl	Pracovní stůl ergonomický - kovová podnož levý			1600	1200	740	1600 x 1200 x 740	Pracovní stůl ergonomický - kovová podnož levý, rozměry: 1600 x 1200 x 740 mm	6 140,00 Kč
20	Kancelářský nábytek	Stůl	Pracovní stůl ergonomický - kovová podnož pravý			1600	1200	740	1600 x 1200 x 740	Pracovní stůl ergonomický - kovová podnož pravý, rozměry: 1600 x 1200 x 740 mm	6 140,00 Kč
21	Kancelářský nábytek	Stůl	Pracovní stůl ergonomický - kovová podnož levý			1800	1200	740	1800 x 1200 x 740	Pracovní stůl ergonomický - kovová podnož levý, rozměry: 1800 x 1200 x 740 mm	6 410,00 Kč
22	Kancelářský nábytek	Stůl	Pracovní stůl ergonomický - kovová podnož pravý			1600	1200	740	1600 x 1200 x 740	Pracovní stůl ergonomický - kovová podnož pravý, rozměry: 1600 x 1200 x 740 mm	6 410,00 Kč
23	Kancelářský nábytek	Stůl	Přísedová deska čtverec - 1 kovová noha			800	800	740	800 x 800 x 740	Přísedová deska čtverec - 1 kovová noha, rozměry: 800 x 800 x 740 mm	990,00 Kč

**Příloha č. 4.3 - Nabízené zboží včetně nabídkových cen
 prodávajícího 3**

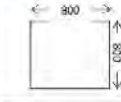
24	Kancelářský nábytek	Stůl	Přisedová deska 1/4 kruh - 1 kovová noha			800	800	740	800 x 800 x 740	Přisedová deska 1/4 kruh - 1 kovová noha, rozměry: 800 x 800 x 740 mm	1 320,00 Kč
25	Kancelářský nábytek	Stůl	Přisedová deska 1/2 kruh - 1 kovová noha			800	350	740	800 x 350 x 740	Přisedová deska 1/2 kruh - 1 kovová noha, rozměry: 800 x 350 x 740 mm	1 000,00 Kč
26	Kancelářský nábytek	Stůl	Přisedová deska zaoblená - 2 kovové nohy			1200	400	740	1200 x 400 x 740	Přisedová deska zaoblená - 2 kovové nohy, rozměry: 1200 x 400 x 740 mm	1 440,00 Kč
27	Kancelářský nábytek	Stůl	Přisedová deska zaoblená - 2 kovové nohy			1400	400	740	1400 x 400 x 740	Přisedová deska zaoblená - 2 kovové nohy, rozměry: 1400 x 400 x 740 mm	1 520,00 Kč
28	Kancelářský nábytek	Stůl	Přisedová deska zaoblená - 2 kovové nohy			1600	450	740	1600 x 450 x 740	Přisedová deska zaoblená - 2 kovové nohy, rozměry: 1600 x 450 x 740 mm	1 660,00 Kč
28	Kancelářský nábytek	Stůl	Přisedová deska 1/4 kruh - 1 kovová noha			650	650	740	650 x 650 x 740	Přisedová deska 1/4 kruh - 1 kovová noha, rozměry: 650 x 650 x 740 mm	1 130,00 Kč
30	Kancelářský nábytek	Stůl	Přisedová deska zaoblená - 1 kovová noha			650	350	740	650 x 350 x 740	Přisedová deska zaoblená - 1 kovová noha, rozměry: 650 x 350 x 740 mm	850,00 Kč
31	Kancelářský nábytek	Stůl	Přisedová deska 1/4 kruh - 1 kovová noha			700	700	740	700 x 700 x 740	Přisedová deska 1/4 kruh - 1 kovová noha, rozměry: 700 x 700 x 740 mm	1 190,00 Kč

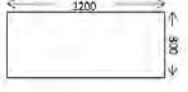
32	Kancelářský nábytek	Stůl	Přísedová deska, tvar kapka levý, 2 kovové nohy			1200	1200	740	1200 x 1200 x 740	Přísedová deska, tvar kapka levý, 2 kovové nohy, rozměry: 1200 x 1200 x 740 mm	2 270,00 Kč
33	Kancelářský nábytek	Stůl	Přísedová deska, tvar kapka pravý, 2 kovové nohy			1200	1200	740	1200 x 1200 x 740	Přísedová deska, tvar kapka pravý, 2 kovové nohy, rozměry: 1200 x 1200 x 740 mm	2 270,00 Kč
34	Kancelářský nábytek	Stůl	Jednací stůl k pracovnímu stolu 1/2 kruh - celolaminový			1200	800	740	1200 x 800 x 740	Jednací stůl k pracovnímu stolu 1/2 kruh - celolaminový, rozměry: 1200 x 800 x 740 mm	2 670,00 Kč
35	Kancelářský nábytek	Stůl	Jednací stůl k pracovnímu stolu 1/2 kruh - celolaminový			1500	800	740	1500 x 800 x 740	Jednací stůl k pracovnímu stolu 1/2 kruh - celolaminový, rozměry: 1500 x 800 x 740 mm	2 990,00 Kč
36	Kancelářský nábytek	Stůl	Jednací stůl k pracovnímu stolu 1/2 kruh - centrální kovová noha			1200	800	740	1200 x 800 x 740	Jednací stůl k pracovnímu stolu 1/2 kruh - centrální kovová noha, rozměry: 1200 x 800 x 740 mm	3 530,00 Kč
37	Kancelářský nábytek	Stůl	Jednací stůl k pracovnímu stolu 1/2 kruh - centrální kovová noha			1500	800	740	1500 x 800 x 740	Jednací stůl k pracovnímu stolu 1/2 kruh - centrální kovová noha, rozměry: 1500 x 800 x 740 mm	3 740,00 Kč
38	Kancelářský nábytek	Stůl	Jednací stůl samostatně stojící - celolaminový (8 osob)			2000	1100	740	2000 x 1100 x 740	Jednací stůl samostatně stojící - celolaminový (8 osob), rozměry: 2000 x 1100 x 740 mm	4 510,00 Kč
39	Kancelářský nábytek	Stůl	Jednací stůl samostatně stojící - litinová podnož (8 osob)			2000	1100	740	2000 x 1100 x 740	Jednací stůl samostatně stojící - litinová podnož (8 osob), rozměry: 2000 x 1100 x 740 mm	7 410,00 Kč

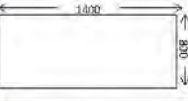

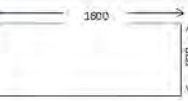









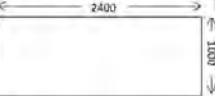

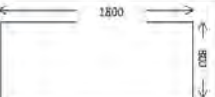
**Příloha č. 4.3 - Nabízené zboží včetně nabídkových cen
 prodávajícího 3**

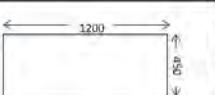

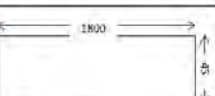





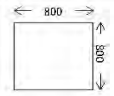

40	Kancelářský nábytek	Stůl	Jednací stůl kruhový - centrální kovová noha			800	800	740	800 x 800 x 740	Jednací stůl kruhový - centrální kovová noha, rozměry: 800 x 800 x 740 mm	3 200,00 Kč
41	Kancelářský nábytek	Stůl	Jídelní/Jednací stůl kruhový - stabilní centrální kovová noha			650	650	1100	650 x 650 x 1100	Jídelní/Jednací stůl kruhový - stabilní centrální kovová noha, rozměry: 650 x 650 x 1100 mm	3 640,00 Kč
42	Kancelářský nábytek	Stůl	Jídelní/Jednací stůl kruhový - s kovovým rámovým podnožím (vzdálenost spodní hrany lůbu k zemi min. 650 mm)			800	800	740	800 x 800 x 740	Jídelní/Jednací stůl kruhový - s kovovým rámovým podnožím (vzdálenost spodní hrany lůbu k zemi min. 650 mm), rozměry: 800 x 800 x 740 mm	2 510,00 Kč
43	Kancelářský nábytek	Stůl	Jídelní/Jednací stůl kruhový - s kovovým rámovým podnožím (vzdálenost spodní hrany lůbu k zemi min. 650 mm)			1100	1100	740	1100 x 1100 x 740	Jídelní/Jednací stůl kruhový - s kovovým rámovým podnožím (vzdálenost spodní hrany lůbu k zemi min. 650 mm), rozměry: 1100 x 1100 x 740 mm	3 410,00 Kč
44	Kancelářský nábytek	Stůl	Jídelní/Jednací stůl s kovovým rámovým podnožím (vzdálenost spodní hrany lůbu k zemi min. 650 mm)			800	800	740	800 x 800 x 740	Jídelní/Jednací stůl s kovovým rámovým podnožím (vzdálenost spodní hrany lůbu k zemi min. 650 mm), rozměry: 800 x 800 x 740 mm	2 180,00 Kč
45	Kancelářský nábytek	Stůl	Jídelní/Jednací stůl s kovovým rámovým podnožím (vzdálenost spodní hrany lůbu k zemi min. 650 mm)			1200	800	740	1200 x 800 x 740	Jídelní/Jednací stůl s kovovým rámovým podnožím (vzdálenost spodní hrany lůbu k zemi min. 650 mm), rozměry: 1200 x 800 x 740 mm	3 570,00 Kč
46	Kancelářský nábytek	Stůl	Jednací stůl s kovovým rámovým podnožím			1400	800	740	1400 x 800 x 740	Jednací stůl s kovovým rámovým podnožím, rozměry: 1400 x 800 x 740 mm	4 070,00 Kč
47	Kancelářský nábytek	Stůl	Jednací stůl s kovovým rámovým podnožím			1600	800	740	1600 x 800 x 740	Jednací stůl s kovovým rámovým podnožím, rozměry: 1600 x 800 x 740 mm	4 490,00 Kč

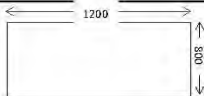
Rámcová dohoda na dodávky kancelářského nábytku

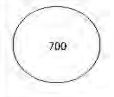
SML2023019

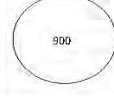
Příloha č. 4.3 - Nabízené zboží včetně nabídkových cen
prodávajícího 3

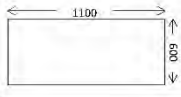
48	Kancelářský nábytek	Stůl	Jednací stůl s kovovým rámovým podnožím			2000	1000	740	2000 x 1000 x 740	Jednací stůl s kovovým rámovým podnožím, rozměry: 2000 x 1000 x 740 mm	5 480,00 Kč
49	Kancelářský nábytek	Stůl	Jednací stůl s kovovým rámovým podnožím			2400	1000	740	2400 x 1000 x 740	Jednací stůl s kovovým rámovým podnožím, rozměry: 2400 x 1000 x 740 mm	4 610,00 Kč
50	Kancelářský nábytek	Stůl	Jednací stůl s kovovým rámovým podnožím			1800	800	740	1800 x 800 x 740	Jednací stůl s kovovým rámovým podnožím, rozměry: 1800 x 800 x 740 mm	4 790,00 Kč
51	Kancelářský nábytek	Stůl	Jednací stůl s kovovým rámovým podnožím			1200	450	740	1200 x 450 x 740	Jednací stůl s kovovým rámovým podnožím, rozměry: 1200 x 450 x 740 mm	2 160,00 Kč
52	Kancelářský nábytek	Stůl	Jednací stůl s kovovým rámovým podnožím			1800	450	740	1800 x 450 x 740	Jednací stůl s kovovým rámovým podnožím, rozměry: 1800 x 450 x 740 mm	2 610,00 Kč
53	Kancelářský nábytek	Stůl	Jednací stůl nízký kulatý s kulatou podnoží			700	700	500	700 x 700 x 500	Jednací stůl nízký kulatý s kulatou podnoží, rozměry: 700 x 700 x 500 mm	2 900,00 Kč
54	Kancelářský nábytek	Stůl	Jednací stůl nízký kulatý s kulatou podnoží, centrální kovová noha			800	800	450	800 x 800 x 450	Jednací stůl nízký kulatý s kulatou podnoží, centrální kovová noha, rozměry: 800 x 800 x 450 mm	3 050,00 Kč
55	Kancelářský nábytek	Stůl	Jednací stůl nízký čtvercový s kulatou podnoží, centrální kovová noha			800	800	500	800 x 800 x 500	Jednací stůl nízký čtvercový s kulatou podnoží, centrální kovová noha, rozměry: 800 x 800 x 500 mm	2 700,00 Kč

56	Kancelářský nábytek	Stůl	Jednací stůl vysoký, čtvercový s kulatou podnoží, centrální kovová noha			800	800	740	800 x 800 x 740	Jednací stůl vysoký čtvercový s kulatou podnoží, centrální kovová noha, rozměry: 800 x 800 x 740 mm	2 870,00 Kč
57	Kancelářský nábytek	Stůl	Jednací stůl vysoký obdélníkový s kulatou podnoží, 2 kovové nohy			1200	800	740	1200 x 800 x 740	Jednací stůl vysoký obdélníkový s kulatou podnoží, 2 kovové nohy, rozměry: 1200 x 800 x 740 mm	5 320,00 Kč
58	Kancelářský nábytek	Stůl	Jednací stůl vysoký kulatý s kulatou podnoží, centrální kovová noha			700	700	740	700 x 700 x 740	Jednací stůl vysoký kulatý s kulatou podnoží, centrální kovová noha, rozměry: 700 x 700 x 740 mm	3 070,00 Kč
59	Kancelářský nábytek	Stůl	Jednací stůl vysoký kulatý s kulatou podnoží, centrální kovová noha			900	900	740	900 x 900 x 740	Jednací stůl vysoký kulatý s kulatou podnoží, centrální kovová noha, rozměry: 900 x 900 x 740 mm	3 680,00 Kč
60	Kancelářský nábytek	Stůl	Jednací stůl k pracovnímu stolu s kovovým rámovým podnožím, zakončení půlkruh			1500	800	740	1500 x 800 x 740	Jednací stůl k pracovnímu stolu s kovovým rámovým podnožím, zakončení půlkruh, rozměry: 1500 x 800 x 740 mm	3 210,00 Kč
61	Kancelářský nábytek	Stůl	Konferenční stůl s kovovým rámovým podnožím			1100	600	450	1100 x 600 x 450	Konferenční stůl s kovovým rámovým podnožím, rozměry: 1100 x 600 x 450 mm	2 070,00 Kč
62	Kancelářský nábytek	Skříň	Přídavná skříňka k pracovnímu stolu - roletová uzamykatelná - levá			800	450	740	800 x 450 x 740	Přídavná skříňka k pracovnímu stolu - roletová uzamykatelná - levá, rozměry: 800 x 450 x 740 mm	4 730,00 Kč
63	Kancelářský nábytek	Skříň	Přídavná skříňka k pracovnímu stolu - roletová uzamykatelná - pravá			800	450	740	800 x 450 x 740	Přídavná skříňka k pracovnímu stolu - roletová uzamykatelná - pravá, rozměry: 800 x 450 x 740 mm	4 730,00 Kč

**Příloha č. 4.3 - Nabízené zboží včetně nabídkových cen
 prodávajícího 3**

64	Kancelářský nábytek	Skříň	Přídavná skříňka k pracovnímu stolu - dvoudvěřová		800	450	740	800 x 450 x 740	Přídavná skříňka k pracovnímu stolu - dvoudvěřová, rozměry: 800 x 450 x 740 mm	3 740,00 Kč
65	Kancelářský nábytek	Skříň	Přídavná skříňka k pracovnímu stolu - otevřená		800	450	740	800 x 450 x 740	Přídavná skříňka k pracovnímu stolu - otevřená, rozměry: 800 x 450 x 740 mm	2 950,00 Kč
66	Kancelářský nábytek	Skříň	Skříňka otevřená		400	470	755	400 x 470 x 755	Skříňka otevřená, rozměry: 400 x 470 x 755 mm	1 400,00 Kč
67	Kancelářský nábytek	Skříň	Skříňka otevřená		600	470	755	600 x 470 x 755	Skříňka otevřená, rozměry: 600 x 470 x 755 mm	1 680,00 Kč
68	Kancelářský nábytek	Skříň	Skříňka uzavřená jednodvěřová - levá		400	470	755	400 x 470 x 755	Skříňka uzavřená jednodvěřová - levá, rozměry: 400 x 470 x 755 mm	1 850,00 Kč
69	Kancelářský nábytek	Skříň	Skříňka uzavřená jednodvěřová - pravá		400	470	755	400 x 470 x 755	Skříňka uzavřená jednodvěřová - pravá, rozměry: 400 x 470 x 755 mm	1 850,00 Kč
70	Kancelářský nábytek	Skříň	Skříňka uzavřená jednodvěřová - levá		600	470	755	600 x 470 x 755	Skříňka uzavřená jednodvěřová - levá, rozměry: 600 x 470 x 755 mm	2 220,00 Kč
71	Kancelářský nábytek	Skříň	Skříňka uzavřená jednodvěřová - pravá		600	470	755	600 x 470 x 755	Skříňka uzavřená jednodvěřová - pravá, rozměry: 600 x 470 x 755 mm	2 220,00 Kč

**Příloha č. 4.3 - Nabízené zboží včetně nabídkových cen
 prodávajícího 3**









73	Kancelářský nábytek	Skříň	Skříňka otevřená		800	470	755	600 x 470 x 755	Skříňka otevřená, rozměry: 600 x 470 x 755 mm	3 010,00 Kč
73	Kancelářský nábytek	Skříň	Skříňka uzavřená		800	470	755	600 x 470 x 755	Skříňka uzavřená, rozměry: 600 x 470 x 755 mm	2 820,00 Kč
74	Kancelářský nábytek	Skříň	Skříňka roletová uzamykatelná - levá		800	600	755	800 x 600 x 755	Skříňka roletová uzamykatelná - levá, rozměry: 800 x 600 x 755 mm	5 220,00 Kč
75	Kancelářský nábytek	Skříň	Skříňka roletová uzamykatelná - pravá		800	600	755	800 x 600 x 755	Skříňka roletová uzamykatelná - pravá, rozměry: 800 x 600 x 755 mm	5 220,00 Kč
76	Kancelářský nábytek	Skříň	Skříňka otevřená		400	470	1103	400 x 470 x 1103	Skříňka otevřená, rozměry: 400 x 470 x 1103 mm	1 910,00 Kč
77	Kancelářský nábytek	Skříň	Skříňka uzavřená jednodvřevá - levá		400	470	1103	400 x 470 x 1103	Skříňka uzavřená jednodvřevá - levá, rozměry: 400 x 470 x 1103 mm	2 380,00 Kč
78	Kancelářský nábytek	Skříň	Skříňka uzavřená jednodvřevá - pravá		400	470	1103	400 x 470 x 1103	Skříňka uzavřená jednodvřevá - pravá, rozměry: 400 x 470 x 1103 mm	2 380,00 Kč
79	Kancelářský nábytek	Skříň	Skříňka uzavřená jednodvřevá - levá		600	470	1103	600 x 470 x 1103	Skříňka uzavřená jednodvřevá - levá, rozměry: 600 x 470 x 1103 mm	3 080,00 Kč

80	Kancelářský nábytek	Skříň	Skříňka uzavřená jednodřevová - pravá		600	470	1103	600 x 470 x 1103	Skříňka uzavřená jednodřevová - pravá, rozměry: 600 x 470 x 1103 mm	3 080,00 Kč
81	Kancelářský nábytek	Skříň	Skříňka otevřená		800	470	1103	800 x 470 x 1103	Skříňka otevřená, rozměry: 800 x 470 x 1103 mm	2 680,00 Kč
82	Kancelářský nábytek	Skříň	Skříňka otevřená		600	470	1103	600 x 470 x 1103	Skříňka otevřená, rozměry: 600 x 470 x 1103 mm	2 290,00 Kč
83	Kancelářský nábytek	Skříň	Skříňka uzavřená		800	470	1103	800 x 470 x 1103	Skříňka uzavřená, rozměry: 800 x 470 x 1103 mm	4 660,00 Kč
84	Kancelářský nábytek	Skříň	Skříňka 2/3 uzavřená a 1/3 otevřená		800	470	1103	800 x 470 x 1103	Skříňka 2/3 uzavřená a 1/3 otevřená, rozměry: 800 x 470 x 1103 mm	4 420,00 Kč
85	Kancelářský nábytek	Skříň	Skříňka 2/3 uzavřená a 1/3 otevřená, pravá		400	470	1103	400 x 470 x 1103	Skříňka 2/3 uzavřená a 1/3 otevřená, pravá, rozměry: 400 x 470 x 1103 mm	2 250,00 Kč
86	Kancelářský nábytek	Skříň	Skříňka 2/3 uzavřená a 1/3 otevřená, levá		600	470	1103	600 x 470 x 1103	Skříňka 2/3 uzavřená a 1/3 otevřená, levá, rozměry: 600 x 470 x 1103 mm	2 720,00 Kč
87	Kancelářský nábytek	Skříň	Skříňka 2/3 uzavřená a 1/3 otevřená, pravá		600	470	1103	600 x 470 x 1103	Skříňka 2/3 uzavřená a 1/3 otevřená, pravá, rozměry: 600 x 470 x 1103 mm	2 720,00 Kč









88	Kancelářský nábytek	Skříň	Skříňka prosklená uzavřená		800	470	1103	800 x 470 x 1103	Skříňka prosklená uzavřená, rozměry: 800 x 470 x 1103 mm	4 830,00 Kč
89	Kancelářský nábytek	Skříň	Skříňka prosklená uzavřená		800	470	755	800 x 470 x 755	Skříňka prosklená uzavřená, rozměry: 800 x 470 x 755 mm	3 020,00 Kč
90	Kancelářský nábytek	Skříň	Skříň roletová		800	470	1789	800 x 470 x 1789	Skříň roletová, rozměry: 800 x 470 x 1789 mm	10 110,00 Kč
91	Kancelářský nábytek	Skříň	Skříň roletová		800	470	1103	800 x 470 x 1103	Skříň roletová, rozměry: 800 x 470 x 1103 mm	6 960,00 Kč
92	Kancelářský nábytek	Skříň	Skříň s dveřmi posuvnými		800	470	1789	800 x 470 x 1789	Skříň s dveřmi posuvnými, rozměry: 800 x 470 x 1789 mm	9 910,00 Kč
93	Kancelářský nábytek	Skříň	Skříň s dveřmi posuvnými		800	470	1103	800 x 470 x 1103	Skříň s dveřmi posuvnými, rozměry: 800 x 470 x 1103 mm	7 500,00 Kč
94	Kancelářský nábytek	Skříň	Skříň s dveřmi posuvnými		800	470	755	800 x 470 x 755	Skříň s dveřmi posuvnými, rozměry: 800 x 470 x 755 mm	4 610,00 Kč
95	Kancelářský nábytek	Skříň	Skříň otevřená		400	470	1441	400 x 470 x 1441	Skříň otevřená, rozměry: 400 x 470 x 1441 mm	2 350,00 Kč

**Příloha č. 4.3 - Nabízené zboží včetně nabídkových cen
 prodávajícího 3**

96	Kancelářský nábytek	Skříň	Skříň uzavřená jednodveřová - levá		400	470	1441	400 x 470 x 1441	Skříň uzavřená jednodveřová - levá, rozměry: 400 x 470 x 1441 mm	2 910,00 Kč
97	Kancelářský nábytek	Skříň	Skříň uzavřená jednodveřová - pravá		400	470	1441	400 x 470 x 1441	Skříň uzavřená jednodveřová - pravá, rozměry: 400 x 470 x 1441 mm	2 910,00 Kč
98	Kancelářský nábytek	Skříň	Skříň otevřená		800	470	1441	800 x 470 x 1441	Skříň otevřená, rozměry: 800 x 470 x 1441 mm	3 310,00 Kč
99	Kancelářský nábytek	Skříň	Skříň uzavřená		800	470	1441	800 x 470 x 1441	Skříň uzavřená, rozměry: 800 x 470 x 1441 mm	5 470,00 Kč
100	Kancelářský nábytek	Skříň	Skříň šatní uzavřená vč. výsuvu pro ramínka a výplně		800	470	1441	800 x 470 x 1441	Skříň šatní uzavřená vč. výsuvu pro ramínka a výplně, rozměry: 800 x 470 x 1441 mm	5 330,00 Kč
101	Kancelářský nábytek	Skříň	Skříň uzavřená uzamykatelná s výsuvem		800	600	1441	800 x 600 x 1441	Skříň uzavřená uzamykatelná s výsuvem, rozměry: 800 x 600 x 1441 mm	10 440,00 Kč
102	Kancelářský nábytek	Skříň	Skříň uzavřená jednodveřová - levá		400	470	1789	400 x 470 x 1789	Skříň uzavřená jednodveřová - levá, rozměry: 400 x 470 x 1789 mm	3 510,00 Kč
103	Kancelářský nábytek	Skříň	Skříň uzavřená jednodveřová - pravá		400	470	1789	400 x 470 x 1789	Skříň uzavřená jednodveřová - pravá, rozměry: 400 x 470 x 1789 mm	3 510,00 Kč

104	Kancelářský nábytek	Sklín	Sklín uzavřená jednodvřevá - pravá		600	470	1789	600 x 470 x 1789	Sklín uzavřená jednodvřevá - pravá, rozměry: 600 x 470 x 1789 mm	4 340,00 Kč
105	Kancelářský nábytek	Sklín	Sklín otevřená		800	470	1789	800 x 470 x 1789	Sklín otevřená, rozměry: 800 x 470 x 1789 mm	5 450,00 Kč
106	Kancelářský nábytek	Sklín	Sklín otevřená		600	470	1789	600 x 470 x 1789	Sklín otevřená, rozměry: 600 x 470 x 1789 mm	4 570,00 Kč
107	Kancelářský nábytek	Sklín	Sklín otevřená		400	470	1789	400 x 470 x 1789	Sklín otevřená, rozměry: 400 x 470 x 1789 mm	3 790,00 Kč
108	Kancelářský nábytek	Sklín	Sklín uzavřená		800	470	1789	800 x 470 x 1789	Sklín uzavřená, rozměry: 800 x 470 x 1789 mm	6 010,00 Kč
109	Kancelářský nábytek	Sklín	Sklín uzavřená 2/5 samostatné otevírání a 3/5 samostatné otevírání		800	470	1789	800 x 470 x 1789	Sklín uzavřená 2/5 samostatné otevírání a 3/5 samostatné otevírání, rozměry: 800 x 470 x 1789 mm	7 210,00 Kč
110	Kancelářský nábytek	Sklín	Sklín uzavřená 2/5 samostatné otevírání a 3/5 samostatné otevírání, levá		400	470	1789	400 x 470 x 1789	Sklín uzavřená 2/5 samostatné otevírání a 3/5 samostatné otevírání, levá, rozměry: 400 x 470 x 1789 mm	4 660,00 Kč
111	Kancelářský nábytek	Sklín	Sklín uzavřená 2/5 samostatné otevírání a 3/5 samostatné otevírání, pravá		400	470	1789	400 x 470 x 1789	Sklín uzavřená 2/5 samostatné otevírání a 3/5 samostatné otevírání, pravá, rozměry: 400 x 470 x 1789 mm	4 660,00 Kč

**Příloha č. 4.3 - Nabízené zboží včetně nabídkových cen
 prodávajícího 3**

112	Kancelářský nábytek	Skříň	Skříň uzavřená 2/5 samostatné otevírání a 3/5 samostatné otevírání, levá		600	470	1789	600 x 470 x 1789	Skříň uzavřená 2/5 samostatné otevírání a 3/5 samostatné otevírání, levá, rozměry: 600 x 470 x 1789 mm	4 450,00 Kč
113	Kancelářský nábytek	Skříň	Skříň uzavřená 2/5 samostatné otevírání a 3/5 samostatné otevírání, pravá		600	470	1789	600 x 470 x 1789	Skříň uzavřená 2/5 samostatné otevírání a 3/5 samostatné otevírání, pravá, rozměry: 600 x 470 x 1789 mm	4 450,00 Kč
114	Kancelářský nábytek	Skříň	Skříň uzavřená 3/5 samostatné otevírání a 2/5 samostatné otevírání		800	470	1789	800 x 470 x 1789	Skříň uzavřená 3/5 samostatné otevírání a 2/5 samostatné otevírání, rozměry: 800 x 470 x 1789 mm	7 210,00 Kč
115	Kancelářský nábytek	Skříň	Skříň uzavřená 3/5 samostatné otevírání a 2/5 samostatné otevírání, pravá		400	470	1789	400 x 470 x 1789	Skříň uzavřená 3/5 samostatné otevírání a 2/5 samostatné otevírání, pravá, rozměry: 400 x 470 x 1789 mm	3 680,00 Kč
116	Kancelářský nábytek	Skříň	Skříň šatní uzavřená vč. výsuvu pro ramínka, výplně a 1 horní police		800	470	1789	800 x 470 x 1789	Skříň šatní uzavřená vč. výsuvu pro ramínka, výplně a 1 horní police, rozměry: 800 x 470 x 1789 mm	6 010,00 Kč
117	Kancelářský nábytek	Skříň	Skříň šatní uzavřená vč. tyčky, výplně a 1 horní police		800	600	1789	800 x 600 x 1789	Skříň šatní uzavřená vč. tyčky, výplně a 1 horní police, rozměry: 800 x 600 x 1789 mm	7 090,00 Kč
118	Kancelářský nábytek	Skříň	Skříň šatní uzavřená vč. výsuvu pro ramínka a police, levá		600	470	1789	600 x 470 x 1789	Skříň šatní uzavřená vč. výsuvu pro ramínka a police, levá, rozměry: 600 x 470 x 1789 mm	4 060,00 Kč
119	Kancelářský nábytek	Skříň	Skříň šatní uzavřená vč. výsuvu pro ramínka a police, pravá		600	470	1789	600 x 470 x 1789	Skříň šatní uzavřená vč. výsuvu pro ramínka a police, pravá, rozměry: 600 x 470 x 1789 mm	4 060,00 Kč

**Příloha č. 4.3 - Nabízené zboží včetně nabídkových cen
 prodávajícího 3**



120	Kancelářský nábytek	Skrín	Skrín šatří dělená, 1/2 šatří tyč, 1/2 police s dělicí příčkou		800	600	1789	800 x 600 x 1789	Skrín šatří dělená, 1/2 šatří tyč, 1/2 police s dělicí příčkou, rozměry: 800 x 600 x 1789 mm	8 530,00 Kč
121	Kancelářský nábytek	Skrín	Skrín 2/5 uzavřená v dolní části a 3/5 otevřená v horní části		800	470	1789	800 x 470 x 1789	Skrín 2/5 uzavřená v dolní části a 3/5 otevřená v horní části, rozměry: 800 x 470 x 1789 mm	5 800,00 Kč
122	Kancelářský nábytek	Skrín	Skrín 2/5 otevřená a 3/5 uzavřená		800	470	1789	800 x 470 x 1789	Skrín 2/5 otevřená a 3/5 uzavřená, rozměry: 800 x 470 x 1789 mm	4 910,00 Kč
123	Kancelářský nábytek	Skrín	Skrín 3/5 otevřená a 2/5 uzavřená		800	470	1789	800 x 470 x 1789	Skrín 3/5 otevřená a 2/5 uzavřená, rozměry: 800 x 470 x 1789 mm	4 770,00 Kč
124	Kancelářský nábytek	Skrín	Skrín 2/5 uzavřená a 3/5 otevřená, levá		400	470	1789	400 x 470 x 1789	Skrín 2/5 uzavřená a 3/5 otevřená, levá, rozměry: 400 x 470 x 1789 mm	3 180,00 Kč
125	Kancelářský nábytek	Skrín	Skrín 2/5 uzavřená a 3/5 otevřená, pravá		400	470	1789	400 x 470 x 1789	Skrín 2/5 uzavřená a 3/5 otevřená, pravá, rozměry: 400 x 470 x 1789 mm	3 180,00 Kč
126	Kancelářský nábytek	Skrín	Skrín 2/5 uzavřená a 3/5 otevřená, levá		600	470	1789	600 x 470 x 1789	Skrín 2/5 uzavřená a 3/5 otevřená, levá, rozměry: 600 x 470 x 1789 mm	3 870,00 Kč

**Příloha č. 4.3 - Nabízené zboží včetně nabídkových cen
 prodávajícího 3**







127	Kancelářský nábytek	Skříň	Skříň 2/5 uzavřená a 3/5 otevřená, pravá		600	470	1789	600 x 470 x 1789	Skříň 2/5 uzavřená a 3/5 otevřená, pravá, rozměry: 600 x 470 x 1789 mm	3 870,00 Kč
128	Kancelářský nábytek	Skříň	Skříň 3/5 uzavřená v dolní části a 2/5 otevřená v horní části		800	470	1789	800 x 470 x 1789	Skříň 3/5 uzavřená v dolní části a 2/5 otevřená v horní části, rozměry: 800 x 470 x 1789 mm.	6 210,00 Kč
129	Kancelářský nábytek	Skříň	Skříň 3/5 uzavřená a 2/5 otevřená, levá		400	470	1789	400 x 470 x 1789	Skříň 3/5 uzavřená a 2/5 otevřená, levá, rozměry: 400 x 470 x 1789 mm	3 240,00 Kč
130	Kancelářský nábytek	Skříň	Skříň 3/5 uzavřená a 2/5 otevřená, pravá		400	470	1789	400 x 470 x 1789	Skříň 3/5 uzavřená a 2/5 otevřená, pravá, rozměry: 400 x 470 x 1789 mm	3 240,00 Kč
131	Kancelářský nábytek	Skříň	Skříň 4/5 uzavřená a 1/5 otevřená - střed		800	470	1789	800 x 470 x 1789	Skříň 4/5 uzavřená a 1/5 otevřená - střed, rozměry: 800 x 470 x 1789 mm	6 930,00 Kč
132	Kancelářský nábytek	Skříň	Skříň 4/5 uzavřená a 1/5 otevřená - střed, levá		400	470	1789	400 x 470 x 1789	Skříň 4/5 uzavřená a 1/5 otevřená - střed, levá, rozměry: 400 x 470 x 1789 mm	4 460,00 Kč
133	Kancelářský nábytek	Skříň	Skříň 4/5 uzavřená a 1/5 otevřená - střed, pravá		400	470	1789	400 x 470 x 1789	Skříň 4/5 uzavřená a 1/5 otevřená - střed, pravá, rozměry: 400 x 470 x 1789 mm	4 460,00 Kč
134	Kancelářský nábytek	Skříň	Skříň 4/5 uzavřená a 1/5 otevřená - střed, levá		600	470	1789	600 x 470 x 1789	Skříň 4/5 uzavřená a 1/5 otevřená - střed, levá, rozměry: 600 x 470 x 1789 mm	5 230,00 Kč

**Příloha č. 4.3 - Nabízené zboží včetně nabídkových cen
 prodávajícího 3**

136	Kancelářský nábytek	Skříň	Skříň 2/5 uzavřená v dolní části a 3/5 prosklená v horní části		800	470	1789	800 x 470 x 1789	Skříň 2/5 uzavřená v dolní části a 3/5 prosklená v horní části, rozměry: 800 x 470 x 1789 mm	7 890,00 Kč
138	Kancelářský nábytek	Skříň	Skříň 2/5 uzavřená a 3/5 prosklená, levá		400	470	1789	400 x 470 x 1789	Skříň 2/5 uzavřená a 3/5 prosklená, levá, rozměry: 400 x 470 x 1789 mm	4 170,00 Kč
137	Kancelářský nábytek	Skříň	Skříň 2/5 uzavřená a 3/5 prosklená, pravá		400	470	1789	400 x 470 x 1789	Skříň 2/5 uzavřená a 3/5 prosklená, pravá, rozměry: 400 x 470 x 1789 mm	4 170,00 Kč
138	Kancelářský nábytek	Skříň	Skříň 3/5 uzavřená v dolní části a 2/5 prosklená v horní části		800	470	1789	800 x 470 x 1789	Skříň 3/5 uzavřená v dolní části a 2/5 prosklená v horní části, rozměry: 800 x 470 x 1789 mm	7 780,00 Kč
139	Kancelářský nábytek	Skříň	Skříň 2/5 uzavřená v dolní části, 1/5 otevřená (střed) a 2/5 prosklená v horní části		800	470	1789	800 x 470 x 1789	Skříň 2/5 uzavřená v dolní části, 1/5 otevřená (střed) a 2/5 prosklená v horní části, rozměry: 800 x 470 x 1789 mm	8 040,00 Kč
140	Kancelářský nábytek	Skříň	Skříň nika rohová vnitřní		800	800	1789	800 x 800 x 1789	Skříň nika rohová vnitřní, rozměry: 800 x 800 x 1789 mm	8 580,00 Kč
141	Kancelářský nábytek	Skříň	Skříň nika rohová vnitřní		800	800	1108	800 x 800 x 1108	Skříň nika rohová vnitřní, rozměry: 800 x 800 x 1108 mm	4 610,00 Kč

142	Kancelářský nábytek	Skříň	Skříň nika rohová vnitřní		800	800	755	800 x 800 x 755	Skříň nika rohová vnitřní, rozměry: 800 x 800 x 755 mm	3 480,00 Kč
143	Kancelářský nábytek	Skříň	Skříň nika rohová ukončovací		450	450	1789	450 x 450 x 1789	Skříň nika rohová ukončovací, rozměry: 450 x 450 x 1789 mm	3 410,00 Kč
144	Kancelářský nábytek	Skříň	Skříň nika rohová ukončovací		450	450	1103	450 x 450 x 1103	Skříň nika rohová ukončovací, rozměry: 450 x 450 x 1103 mm	2 390,00 Kč
145	Kancelářský nábytek	Skříň	Skříň nika rohová ukončovací		450	450	755	450 x 450 x 755	Skříň nika rohová ukončovací, rozměry: 450 x 450 x 755 mm	1 870,00 Kč
146	Kancelářský nábytek	Skříň	Skříň uzavřená uzamykatelná s výsuvem (4 x) a horní pevnou policí		800	600	1789	800 x 600 x 1789	Skříň uzavřená uzamykatelná s výsuvem (4 x) a horní pevnou policí, rozměry: 800 x 600 x 1789 mm	12 250,00 Kč
147	Kancelářský nábytek	Skříň	Skříň otevřená		400	470	2137	400 x 470 x 2137	Skříň otevřená, rozměry: 400 x 470 x 2137 mm	3 250,00 Kč
148	Kancelářský nábytek	Skříň	Skříň uzavřená jednodveřová - pravá		400	470	2137	400 x 470 x 2137	Skříň uzavřená jednodveřová - pravá, rozměry: 400 x 470 x 2137 mm	5 050,00 Kč



**Příloha č. 4.3 - Nabízené zboží včetně nabídkových cen
 prodávajícího 3**

148	Kancelářský nábytek	Skříň	Skříň uzavřená jednodveřová - levá			400	470	2137	400 x 470 x 2137	Skříň uzavřená jednodveřová - levá, rozměry: 400 x 470 x 2137 mm	5 060,00 Kč
150	Kancelářský nábytek	Skříň	Skříň otevřená			800	470	2137	800 x 470 x 2137	Skříň otevřená, rozměry: 800 x 470 x 2137 mm	6 100,00 Kč
151	Kancelářský nábytek	Skříň	Skříň uzavřená			800	470	2137	800 x 470 x 2137	Skříň uzavřená, rozměry: 800 x 470 x 2137 mm	7 740,00 Kč
152	Kancelářský nábytek	Skříň	Skříň uzavřená 3/6 samostatné otevírání a 3/6 samostatné otevírání			800	470	2137	800 x 470 x 2137	Skříň uzavřená 3/6 samostatné otevírání a 3/6 samostatné otevírání, rozměry: 800 x 470 x 2137 mm	8 040,00 Kč
153	Kancelářský nábytek	Skříň	Skříň šatní uzavřená vč. výsuvu pro ramínka, výplně a 2 horní police			800	470	2137	800 x 470 x 2137	Skříň šatní uzavřená vč. výsuvu pro ramínka, výplně a 2 horní police, rozměry: 800 x 470 x 2137 mm	7 090,00 Kč
154	Kancelářský nábytek	Skříň	Skříň 3/6 uzavřená a 3/6 otevřená			800	470	2137	800 x 470 x 2137	Skříň 3/6 uzavřená a 3/6 otevřená, rozměry: 800 x 470 x 2137 mm	7 080,00 Kč
155	Kancelářský nábytek	Skříň	Skříň 2/6 uzavřená v dolní části a 4/6 otevřená v horní části			800	470	2137	800 x 470 x 2137	Skříň 2/6 uzavřená v dolní části a 4/6 otevřená v horní části, rozměry: 800 x 470 x 2137 mm	8 960,00 Kč









Rámcová dohoda na dodávky kancelářského nábytku

SML2023019









Příloha č. 4.3 - Nabízené zboží včetně nabídkových cen
prodávajícího 3









156	Kancelářský nábytek	Síň	Síň 3/6 uzavřená v dolní části a 3/6 prosklená v horní části		800	470	2137	800 x 470 x 2137	Síň 3/6 uzavřená v dolní části a 3/6 prosklená v horní části, rozměry: 800 x 470 x 2137 mm	8 130,00 Kč
157	Kancelářský nábytek	Kontejner	Kontejner uzamykatelný mobilní - 3 zásuvky (vč. vložného plastového tužkovníku a dělicí přepážky)		430	600	630	430 x 600 x 630	Kontejner uzamykatelný mobilní - 3 zásuvky (vč. vložného plastového tužkovníku a dělicí přepážky), rozměry 430 x 600 x 630 mm	6 410,00 Kč
158	Kancelářský nábytek	Kontejner	Kontejner uzamykatelný mobilní - 3 zásuvky s tužkovníkem a dělicí přepážkou		430	600	630	430 x 600 x 630	Kontejner uzamykatelný mobilní - 3 zásuvky s tužkovníkem a dělicí přepážkou, rozměry 430 x 600 x 630 mm	7 070,00 Kč
159	Kancelářský nábytek	Kontejner	Kontejner uzamykatelný mobilní - 4 zásuvky (vč. vložného plastového tužkovníku a dělicí přepážky)		430	600	630	430 x 600 x 630	Kontejner uzamykatelný mobilní - 4 zásuvky (vč. vložného plastového tužkovníku a dělicí přepážky), rozměry 430 x 600 x 630 mm	7 020,00 Kč
160	Kancelářský nábytek	Kontejner	Kontejner přistavný - 4 zásuvky s tužkovníkem		430	600	755	430 x 600 x 755	Kontejner přistavný - 4 zásuvky s tužkovníkem, rozměry 430 x 600 x 755 mm	7 290,00 Kč
161	Kancelářský nábytek	Kontejner	Kontejner přistavný - 4 zásuvky s tužkovníkem		430	600	755	430 x 600 x 755	Kontejner přistavný - 4 zásuvky s tužkovníkem, rozměry 430 x 600 x 755 mm	7 490,00 Kč
162	Kancelářský nábytek	Nástavec	Nástavec otevřený policový nízký		800	470	755	800 x 470 x 755	Nástavec otevřený policový nízký, rozměry 800 x 470 x 755 mm	1 920,00 Kč

**Příloha č. 4.3 - Nabízené zboží včetně nabídkových cen
 prodávajícího 3**

163	Kancelářský nábytek	Nástavec	Nástavec otevřený policový nízký		600	470	755	800 x 470 x 755	Nástavec otevřený policový nízký, rozměry: 600 x 470 x 755 mm	1 630,00 Kč
164	Kancelářský nábytek	Nástavec	Nástavec otevřený policový nízký		400	470	755	400 x 470 x 755	Nástavec otevřený policový nízký, rozměry: 400 x 470 x 755 mm	1 340,00 Kč
165	Kancelářský nábytek	Nástavec	Nástavec s dvířkami policový		600	470	1103	800 x 470 x 1103	Nástavec s dvířkami policový, rozměry: 800 x 470 x 1103 mm	3 560,00 Kč
166	Kancelářský nábytek	Nástavec	Nástavec s dvířkami policový, levý		400	470	1103	400 x 470 x 1103	Nástavec s dvířkami policový, levý, rozměry: 400 x 470 x 1103 mm	2 270,00 Kč
167	Kancelářský nábytek	Nástavec	Nástavec s dvířkami policový, pravý		400	470	1103	400 x 470 x 1103	Nástavec s dvířkami policový, pravý, rozměry: 400 x 470 x 1103 mm	2 270,00 Kč
168	Kancelářský nábytek	Nástavec	Nástavec s dvířkami policový, nízký		600	470	755	800 x 470 x 755	Nástavec s dvířkami policový, nízký, rozměry: 800 x 470 x 755 mm	2 730,00 Kč
169	Kancelářský nábytek	Nástavec	Nástavec s dvířkami policový, nízký, levý		600	470	755	800 x 470 x 755	Nástavec s dvířkami policový, nízký, levý, rozměry: 800 x 470 x 755 mm	2 120,00 Kč
170	Kancelářský nábytek	Nástavec	Nástavec s dvířkami policový, nízký, pravý		600	470	755	800 x 470 x 755	Nástavec s dvířkami policový, nízký, pravý, rozměry: 800 x 470 x 755 mm	2 120,00 Kč

**Příloha č. 4.3 - Nabízené zboží včetně nabídkových cen
 prodávajícího 3**

171	Kancelářský nábytek	Nástavec	Nástavec s dvířkami policový, nízký, pravý		400	470	755	400 x 470 x 755	Nástavec s dvířkami policový, nízký, pravý, rozměry: 400 x 470 x 755 mm	1 740,00 Kč
172	Kancelářský nábytek	Nástavec	Nástavec se skleněnými dvířkami policový, nízký		800	470	755	800 x 470 x 755	Nástavec se skleněnými dvířkami policový, nízký, rozměry: 800 x 470 x 755 mm	2 920,00 Kč
173	Kancelářský nábytek	Nástavec	Nástavec se skleněnými dvířkami policový, nízký, pravý		400	470	755	400 x 470 x 755	Nástavec se skleněnými dvířkami policový, nízký, pravý, rozměry: 400 x 470 x 755 mm	1 940,00 Kč
174	Kancelářský nábytek	Doplňky	Paravan laminový		1200	18	400	1200 x 18 x 400	Paravan laminový, rozměry: 1200 x 18 x 400 mm	840,00 Kč
175	Kancelářský nábytek	Doplňky	Paravan laminový		1400	18	400	1400 x 18 x 400	Paravan laminový, rozměry: 1400 x 18 x 400 mm	890,00 Kč
176	Kancelářský nábytek	Doplňky	Paravan laminový		1600	18	400	1600 x 18 x 400	Paravan laminový, rozměry: 1600 x 18 x 400 mm	960,00 Kč
177	Kancelářský nábytek	Doplňky	Paravan laminový		1800	18	400	1800 x 18 x 400	Paravan laminový, rozměry: 1800 x 18 x 400 mm	1 020,00 Kč
178	Kancelářský nábytek	Doplňky	Věšáková stěna, 3 háčky, odkládací police (nahoru)		400	18	1789	400 x 18 x 1789	Věšáková stěna, 3 háčky, odkládací police (nahoru), rozměry: 400 x 18 x 1789 mm	1 039,00 Kč

179	Kancelářský nábytek	Doplňky	Věšáková stěna se zrcadlem, 3 náčky, odkládací police (nahole),		800	18	1789	800 x 18 x 1789	Věšáková stěna se zrcadlem, 3 náčky, odkládací police (nahole), rozměry: 800 x 18 x 1789 mm	2 010,00 Kč
180	Kancelářský nábytek	Doplňky	Věšáková stěna, 3 náčky		800	18	1200	800 x 18 x 1200	Věšáková stěna, 3 náčky, rozměry: 800 x 18 x 1200 mm	880,00 Kč
181	Kancelářský nábytek	Doplňky	Věšák stojanový		400	400	1780	400 x 400 x 1780	Věšák stojanový, rozměry: 400 x 400 x 1780 mm	2 260,00 Kč
182	Kancelářský nábytek	Sklíně	Vnitřní výpiň pro sklíně		760	340	320	760 x 340 x 320	Vnitřní výpiň pro sklíně, rozměry: 760 x 340 x 320 mm	650,00 Kč
183	Kancelářský nábytek	Sklíně	Vnitřní výpiň pro sklíně		800	400	410	800 x 400 x 410	Vnitřní výpiň pro sklíně, rozměry: 800 x 400 x 410 mm	770,00 Kč
184	Kancelářský nábytek	Doplňky	Police výsuvná		800	470		800 x 470 x	Police výsuvná, rozměry: 800 x 470 x mm	1 430,00 Kč
185	Kancelářský nábytek	Stolový nástavec	Stolový nástavec vysoký		1400	350	300	1400 x 350 x 300	Stolový nástavec vysoký, rozměry: 1400 x 350 x 300 mm	2 200,00 Kč
186	Kancelářský nábytek	Stolový nástavec	Stolový nástavec vysoký		1600	350	300	1600 x 350 x 300	Stolový nástavec vysoký, rozměry: 1600 x 350 x 300 mm	2 360,00 Kč









**Příloha č. 4.3 - Nabízené zboží včetně nabídkových cen
 prodávajícího 3**



187	Kancelářský nábytek	Stolový nástavec	Stolový nástavec vysoký		1800	350	300	1800 x 350 x 300	Stolový nástavec vysoký, rozměry: 1800 x 350 x 300 mm	2 520,00 Kč
188	Kancelářský nábytek	Stolový nástavec	Stolový nástavec nízký		1200	300	300	1200 x 300 x 300	Stolový nástavec nízký, rozměry: 1200 x 300 x 300 mm	1 720,00 Kč
189	Kancelářský nábytek	Stolový nástavec	Stolový nástavec nízký		1400	300	300	1400 x 300 x 300	Stolový nástavec nízký, rozměry: 1400 x 300 x 300 mm	1 850,00 Kč
190	Kancelářský nábytek	Stolový nástavec	Stolový nástavec nízký		1600	300	300	1600 x 300 x 300	Stolový nástavec nízký, rozměry: 1600 x 300 x 300 mm	2 070,00 Kč
191	Kancelářský nábytek	Stolový nástavec	Stolový nástavec nízký		1800	300	300	1800 x 300 x 300	Stolový nástavec nízký, rozměry: 1800 x 300 x 300 mm	2 210,00 Kč
192	Kancelářský nábytek	Doplňky	Závěsná police		800	300	300	800 x 300 x 300	Závěsná police, rozměry: 800 x 300 x 300 mm	1 150,00 Kč
193	Kancelářský nábytek	Doplňky	Závěsná police		1200	300	300	1200 x 300 x 300	Závěsná police, rozměry: 1200 x 300 x 300 mm	1 320,00 Kč
194	Ostatní	Ostatní	Nábytkový zámeček jednocestný	Zadavatel vždy v objednávce uvede, ke které položce (skříni) je zámeček požadován. Lze použít u všech typů poloček (skříní).				x x	Nábytkový zámeček jednocestný, rozměry: x x mm	430,00 Kč

Rámcová dohoda na dodávky kancelářského nábytku

Příloha č. 4.3 - Nabízené zboží včetně nabídkových cen
prodávajícího 3

SML2023019

195	Ostatní	Ostatní	Nábytkový zámek - dvoucestný	Po upřesnění dodavatele, ke kterým skříním lze zámek montovat, vždy zadavatel vždy v objednávce uvede, ke které položce (skříní) je zámek požadován.					x x	Nábytkový zámek - dvoucestný, rozměry: x x mm	630,00 Kč	
196	Ostatní	Ostatní	Výsuv na klávesnici plastový				560	330	560 x 330 x	Výsuv na klávesnici plastový, rozměry: 560 x 330 x mm	340,00 Kč	
197	Ostatní	Ostatní	Elektrický otočný panel, 3x el. zásuvka, 3x data				374	110	10	374 x 110 x 10	Elektrický otočný panel, 3x el. zásuvka, 3x data, rozměry: 374 x 110 x 10 mm	4 280,00 Kč
198	Ostatní	Ostatní	Elektrický otočný panel, 3x el. zásuvka, 2x data, VGA				374	110	10	374 x 110 x 10	Elektrický otočný panel, 3x el. zásuvka, 2x data, VGA, rozměry: 374 x 110 x 10 mm	4 500,00 Kč
199	Kuchyňský nábytek	Kuchyňská skřín	Kuchyňská skříňka - policová jednodveřová levá - horní díl				400	350	700	400 x 350 x 700	Kuchyňská skříňka - policová jednodveřová levá - horní díl, rozměry: 400 x 350 x 700 mm	2 070,00 Kč
200	Kuchyňský nábytek	Kuchyňská skřín	Kuchyňská skříňka - policová jednodveřová pravá - horní díl				400	350	700	400 x 350 x 700	Kuchyňská skříňka - policová jednodveřová pravá - horní díl, rozměry: 400 x 350 x 700 mm	2 070,00 Kč
201	Kuchyňský nábytek	Kuchyňská skřín	Kuchyňská skříňka - 4 zásuvková - dolní díl				400	600	850	400 x 600 x 850	Kuchyňská skříňka - 4 zásuvková - dolní díl, rozměry: 400 x 600 x 850 mm	6 100,00 Kč
202	Kuchyňský nábytek	Kuchyňská skřín	Kuchyňská skříňka - policová jednodveřová levá - dolní díl				400	600	850	400 x 600 x 850	Kuchyňská skříňka - policová jednodveřová levá - dolní díl, rozměry: 400 x 600 x 850 mm	3 390,00 Kč

203	Kuchyňský nábytek	kuchyňská skříň	Kuchyňská skříňka - policová jednodveřová pravá - dolní díli			400	600	850	400 x 600 x 850	Kuchyňská skříňka - policová jednodveřová pravá - dolní díli, rozměry: 400 x 600 x 850 mm	3 390,00 Kč
204	Kuchyňský nábytek	kuchyňská skříň	Kuchyňská linka - policová - dvoudveřová - horní díli			800	350	700	800 x 350 x 700	Kuchyňská linka - policová - dvoudveřová - horní díli, rozměry: 800 x 350 x 700 mm	2 870,00 Kč
205	Kuchyňský nábytek	kuchyňská skříň	Kuchyňská linka - dvoudveřová - dolní díli - s dřezem a vodovodní baterií			800	600	850	800 x 600 x 850	Kuchyňská linka - dvoudveřová - dolní díli - s dřezem a vodovodní baterií, rozměry: 800 x 600 x 850 mm	7 590,00 Kč
206	Kuchyňský nábytek	kuchyňská skříň	Kuchyňská linka - dvoudveřová - dolní díli - s dřezem bez vodovodní baterie			800	600	850	800 x 600 x 850	Kuchyňská linka - dvoudveřová - dolní díli - s dřezem bez vodovodní baterie, rozměry: 800 x 600 x 850 mm	6 130,00 Kč
207	Kuchyňský nábytek	kuchyňská skříň	Kuchyňská linka - dvoudveřová policová - dolní díli			800	600	850	800 x 600 x 850	Kuchyňská linka - dvoudveřová policová - dolní díli, rozměry: 800 x 600 x 850 mm	6 440,00 Kč
208	Ubytovací nábytek	Postel	Válenda			min. 1950	min. 850	min. 400	min. 1950 x min. 850 x min. 400	Válenda, rozměry: min. 1950 x min. 850 x min. 400 mm	4 350,00 Kč
209	Ubytovací nábytek	Postel	Jednoúčková postel včetně roštu			min. 2050	min. 970	min. 670 čela	min. 2050 x min. 970 x min. 670 čela	Jednoúčková postel včetně roštu, rozměry: min. 2050 x min. 970 x min. 670 čela mm	7 120,00 Kč