

ev.č. kupujícího: [REDACTED]

Kupní smlouva

uzavřená dle ust. § 2079 a násl. zák. č. 89/2012 Sb., občanský zákoník, ve znění pozdějších předpisů (dále jen „OZ“)

Kupující: **Nemocnice TGM Hodonín, příspěvková organizace**
Se sídlem: Purkyňova 2731/11, 695 01 Hodonín
IČO: 00226637
DIČ: CZ00226637
Zapsán v obchodním rejstříku u Krajského soudu v Brně, sp. zn. Pr 1228
Zastoupena: Ing. Jiří Koliba, pověřený řízením
Bankovní spojení: [REDACTED]

na straně jedné (dále jen „**kupující**“)

a

Prodávající: **L I N E T spol. s r.o.**
Se sídlem: Želevčice 5, 274 01 Slaný
IČ: 00507814
DIČ: CZ00507814
Zapsán v obchodním rejstříku u Městského soudu v Praze, oddíl C, vložka 163
Zastoupen: Bc. Zdeňkem Grimmem, MBA, ředitelem obchodu pro ČR a SR, v plné moci
Bankovní spojení: [REDACTED]

na straně druhé (dále jen „**prodávající**“)

prodávající a kupující dále také jako „**smluvní strany**“
nebo jednotlivě jako „**smluvní strana**“

tímto uzavírají tuto kupní smlouvu v souladu s ustanovením § 2079 a násl. OZ, jako výsledek otevřeného zadávacího řízení na realizaci nadlimitní veřejné zakázky nazvané „**REACT EU 98 - Nemocnice TGM Hodonín – VZ 4 – Dodávka lůžek**“ – část 1 VZ – Standardní lůžka (dále jen „**veřejná zakázka**“), realizovaného v souladu se zákonem č. 134/2016 Sb., o zadávání veřejných zakázek, ve znění pozdějších předpisů (dále jen „**ZZVZ**“), v rámci projektu „Modernizace a rozvoj přístrojového vybavení v Nemocnici TGM Hodonín v návaznosti na urgentní příjem“, spolufinancovaného Evropskou unií z Evropského fondu pro regionální rozvoj v rámci Integrovaného regionálního operačního programu, Výzvy č. 98 „Rozvoj, modernizace a posílení odolnosti páteřní sítě poskytovatelů zdravotní péče s ohledem na potenciální hrozby“.

I. Předmět smlouvy

1. Předmětem této smlouvy je závazek prodávajícího odevzdat kupujícímu:

- A. Lůžka standardní s kardiackým křeslem (10 ks) – Eleganza 1,
- B. Lůžko standardní bez kardiackého křesla (28 ks) – Eleganza 1_LE ,
- C. Matrace pasivní (38 ks) - PrimaCare 20,

dle technické specifikace uvedené v příloze č. 2 této smlouvy a umožnit kupujícímu k nabízenému plnění nabýt vlastnické právo. Příloha č. 1 obsahuje cenové údaje nabízeného plnění a příloha č. 2 obsahuje technickou specifikaci / technické parametry nabízeného plnění (dále jen „zařízení“, „zboží“, nebo „předmět plnění“).

2. Prodávající se v souvislosti s dodávkou zboží zavazuje zajistit služby spočívající v instalaci, příp. montáži zboží, je-li pro uvedení zboží do plného provozu potřeba, aby byly tyto služby provedeny. Prodávající se rovněž zavazuje k tomu, že zajistí obstarání veškerých veřejnoprávních rozhodnutí a povolení potřebných pro uvedení zboží do plného provozu.

Služby spočívající v instalaci zboží zahrnují jeho usazení v místě plnění dle čl. V., odst. 1. této smlouvy a napojení na zdroje, zejména připojení k elektrickým rozvodům, k slaboproudým a optickým rozvodům, k rozvodům systémů informačních technologií, rozvodu vody, demineralizované vody, plynu, technických plynů, tepla, chladu či vzduchotechniky (je-li funkce pořizovaného zboží podmíněna takovým připojením).

Služby spočívající (je-li to k plné funkčnosti zařízení nezbytné) v montáži zahrnují zejména ustavení, sestavení a propojení pořizovaného zboží.

Služby spočívající (je-li to k plné funkčnosti zařízení nezbytné) v implementaci zboží zahrnují zejména procesy uskutečňování teoretických analýz a plánovaných postupů za účelem uvedení zboží do plného provozu.

Služby spočívající v uvedení pořizovaného zboží do plného provozu zahrnují jeho odzkoušení a ověření správné funkčnosti, případně jeho seřízení, předvedení plné funkčnosti, provedení zkušebního provozu, zajištění instruktáže dle platného zákona o zdravotnických prostředcích, pro jeho obsluhu, obstarání veškerých veřejnoprávních rozhodnutí a povolení potřebných pro uvedení zboží do plného provozu jakož i provedení jiných úkonů a činností nutných pro to, aby zboží mohlo plnit sjednaný či obvyklý účel.

3. Součástí předmětu plnění je vedle zařízení kompletní příslušenství, zejména ustavení v místě plnění dle čl. V, odst. 1. této smlouvy, sestavení a propojení pořizovaného zařízení, instruktáž obsluhy včetně zajištění dopravy do místa určení a jeho vybalení a kontrola, uvedení do plného provozu s předvedením funkčnosti, poskytování bezplatného záručního servisu, likvidace obalů a odpadu v souladu s ustanoveními příslušné legislativy upravující nakládání s odpady.

4. Součástí předmětu plnění je zpracování a předání:

- instrukcí a návodů k obsluze a údržbě zboží (manuálů) v českém jazyce, a to 1x v listinné podobě a 1x v elektronické podobě na CD,

- prohlášení o shodě dodaného zboží se schválenými standardy (certifikát DoC), které předloží prodávající kupujícímu do 14 dnů ode dne podpisu smlouvy,
 - příslušná dokumentace dle legislativy o zdravotnických prostředcích a příp. doklady dle atomového zákona č. 263/2016 Sb., v platném znění, pokud jsou tyto doklady pro provoz nezbytné,
 - zpracování a předání protokolu se stanovením třídy zdravotnického prostředku (I, IIa, IIb, III),
 - zajištění periodických prohlídek / bezpečnostně technických kontrol a validace zboží po dobu trvání záruční doby zdarma, vyplývá-li povinnost k jejich provádění z platných obecně závazných právních předpisů nebo z pokynů výrobce zboží,
 - zajištění souladu s požadavky elektrických a hygienických evropských harmonizovaných norem (ČSN EN ISO 14937 nebo jiné rovnocenné řešení),
 - zajištění zaškolení techniků a obsluhujícího personálu kupujícího v rozsahu odpovídajícím složitosti daného zařízení (stanoveném výrobcem, popřípadě právními předpisy upravujícími zdravotnické prostředky),
 - zajištění 1x ročně povinné instruktáže dle platné legislativy odpovídající předmětu plnění,
 - zajištění pověření instruktáží vedoucího oddělení zdravotnické techniky a daného zdravotnického oddělení kupujícího.
5. Zařízení musí být nové, nepoužité, nerepasované, nepoškozené, nevyužité pro výstavní, prezentační či jiné reklamní účely, plně funkční, v nejvyšší jakosti poskytované výrobcem zboží a spolu se všemi právy nutnými k jeho řádnému a nerušenému nakládání a užívání kupujícími.
6. Prodávající prohlašuje, že:
- je výlučným vlastníkem zařízení,
 - na zařízení nevážnou žádná práva třetích osob,
 - není dána žádná překážka, která by mu bránila se zařízením podle této smlouvy disponovat, a
 - zařízení nemá žádné vady, které by bránily jeho použití ke sjednaným či obvyklým účelům.
7. Prodávající dále prohlašuje, že:
- kvalitativní a technické vlastnosti zařízení odpovídají požadavkům stanoveným obecně závaznými právními předpisy, zejména příslušným zákonem o zdravotnických prostředcích, zákonem č. 102/2001 Sb., o obecné bezpečnosti výrobků, ve znění pozdějších předpisů, zákonem č. 22/1997 Sb., o technických požadavcích na výrobky, ve znění pozdějších předpisů, a příslušnými prováděcími nařízeními vlády ke zdravotnickým prostředkům, harmonizovanými českými technickými normami a ostatními ČSN;
 - zařízení je z hlediska platných právních předpisů způsobilé a vhodné pro použití při poskytování zdravotní péče v ČR. Zejména, že u zařízení byla stanoveným způsobem posouzena shoda jeho vlastností s technickými požadavky, které stanoví nařízení vlády, že je označeno stanoveným způsobem a že výrobce nebo jeho zplnomocněný zástupce o tom vydal písemné prohlášení o shodě. Jedná-li se o zařízení, které již bylo uvedeno na trh v některém z členských států EU a je opatřeno značkou CE, je prodávající povinen předložit kupujícímu kopii prohlášení

o shodě vystaveného výrobcem nebo jeho zplnomocněným zástupcem a kopii CE certifikátu. V případě zařízení, které dosud nebylo uvedeno na trh v některém z členských států EU a není opatřeno značkou CE, avšak může být uváděno do provozu podle přechodných ustanovení příslušného nařízení vlády, je prodávající povinen předložit jako doklad o vhodnosti zboží pro použití při poskytování zdravotní péče kopii závěrečné zprávy o provedení klinického hodnocení zdravotnického prostředku (nebo její část obsahující alespoň základní identifikační údaje a údaje o ověření vhodnosti zdravotnického prostředku pro určený účel použití). Proávající předloží kupujícímu rovněž kopie případných dalších veřejnoprávních rozhodnutí, povolení, osvědčení, certifikátů a atestů, které jsou podle zvláštních právních předpisů (např. zákon č. 263/2016 Sb., ve znění pozdějších předpisů, a prováděcí právní předpisy) vydávány pro jednotlivé druhy zdravotních prostředků a vztahují se k zařízení.

8. Kupující se zavazuje zařízení převzít a zaplatit prodávajícímu níže uvedenou kupní cenu.

II. Kupní cena

1. Kupní cena za splnění této smlouvy prodávajícím je sjednána v souladu s cenou, kterou prodávající nabídl v rámci zadávacího řízení na veřejnou zakázku, a to ve výši:

a) Kupní cena bez DPH celkem činí:	1 409 518,00	Kč
b) DPH: 15%	211 427,70	Kč
c) Celková kupní cena včetně DPH:	1 620 945,70	Kč

2. Kupní cena je ujednána v měně CZK.
3. Kupní cena včetně DPH je sjednána jako pevná a nejvýše přípustná a zahrnuje celý předmět koupě dle této smlouvy. Výše kupní ceny je nezávislá na vývoji cen, kursových změnách a změnách sazby daně z přidané hodnoty.
4. V kupní ceně jsou zahrnuty veškeré náklady prodávajícího nezbytné pro řádné a včasné splnění celého předmětu této smlouvy včetně provedení služeb spočívajících v jeho instalaci, příp. montáži či implementaci a uvedení do plného provozu, je-li pro uvedení zboží do plného provozu potřeba, aby byly tyto služby provedeny, a to zejména pořízení zboží včetně nákladů na jeho výrobu, clo, dopravu do místa určení včetně případných nákladů na manipulační mechanismy, náklady na pojištění zboží, ostrahu zboží do jeho předání a převzetí, daně a poplatky spojené s dodávkou zboží, náklady na průvodní dokumentaci uvedení do provozu, likvidace odpadu a obalů a instruktáže příslušných zaměstnanců, tj. techniků kupujícího a obsluhujícího personálu, potřebné doklady ke zboží a vstupní validace.
5. Proávající dále kupujícímu poskytuje bezplatný záruční servis a pravidelné technické prohlídky nařízené výrobcem dle příslušného zákona o zdravotnických prostředcích, pokud se jedná o zdravotnickou techniku dle zákona o zdravotnických prostředcích, nebo pravidelné revize, prohlídky a validace v požadovaném intervalu (pokud jsou pro správnou funkci zařízení výrobcem či servisní organizací nařízeny nebo doporučeny, včetně měněných náhradních dílů), vše včetně vystavení protokolu a případný update software. To vše po dobu záruky bez povinnosti kupujícího platit prodávajícímu nad rámec sjednané kupní ceny.

III. Platební podmínky

1. Kupující se zavazuje zaplatit prodávajícímu kupní cenu bezhotovostním převodem na bankovní účet prodávajícího uvedený v této smlouvě na základě jedné faktury vystavené prodávajícím po protokolárním předání a převzetí zařízení.
2. Prodávající se zavazuje, že jím vystavená faktura bude obsahovat náležitosti řádného daňového dokladu dle platné právní úpravy včetně bankovního účtu uvedeného ve smlouvě. Faktura musí být rovněž označena číslem a názvem projektu: **CZ.06.6.127/0.0/0.0/21_121/0016338 – Modernizace a rozvoj přístrojového vybavení v Nemocnici TGM Hodonín v návaznosti na urgentní příjem.** Faktura je splatná do 45 dnů od data jejího doručení kupujícímu.
3. Faktura musí obsahovat datum uznatelného zdanitelného plnění, kterým bude datum předání a převzetí zařízení uvedené v předávacím protokolu vztahujícím se k předmětu plnění této smlouvy.
4. V případě, že daňový doklad nebude mít odpovídající náležitosti dle platných právních předpisů a této smlouvy, je kupující oprávněn zaslat jej ve lhůtě splatnosti zpět prodávajícímu k doplnění, aniž se tak dostane do prodlení s úhradou faktury. Důvody vrácení sdělí kupující prodávajícímu písemně zároveň s vráceným daňovým dokladem. V závislosti na povaze závady je prodávající povinen daňový doklad včetně jeho příloh opravit nebo vyhotovit nový. Lhůta splatnosti počíná běžet znovu od opětovného doručení náležitě doplněného či opraveného daňového dokladu.
5. V případě prodlení kupujícího s úhradou faktury je prodávající oprávněn požadovat po kupujícím zaplacení zákonného úroku z prodlení ve výši stanovené občanským zákoníkem za každý den prodlení.
6. Za prodlení s úhradou faktury není kupující povinen kromě smluvního úroku z prodlení dle předchozího odstavce hradit jakoukoliv smluvní pokutu nebo jinou smluvní sankci.

IV. Termín plnění

1. Prodávající se zavazuje dodat a instalovat zařízení dle podmínek sjednaných v čl. V. této smlouvy nejpozději **do 60 kalendářních dnů** od nabytí platnosti a účinnosti této smlouvy.
2. Kupující si vyhrazuje možnost prodloužení termínu plnění v případě, že prodávající doloží výpadek materiálu nebo výrobků potřebných k výrobě požadovaného plnění, či vlastního omezení provozu, a to zejména z důvodu probíhající epidemie COVID-19 nebo v důsledku probíhajícího válečného konfliktu v Evropě.

V. Místo plnění a dodací podmínky

1. Zařízení bude odevzdáno v sídle kupujícího na adrese: Purkyňova 2731/11, 695 01 Hodonín, oddělení Chirurgie, Interna a Gynekologie.

2. Prodávající bude předem informovat kupujícího o přesném termínu předání zařízení, a to písemně tak, aby zpráva o odevzdání byla doručena kupujícímu nejméně 5 kalendářních dnů před odevzdáním zařízení.
3. Kontaktní osobou a odpovědným zaměstnancem kupujícího je pro účely této smlouvy určen Milan Pospíšil, náměstek pro I a HTS, tel. [REDACTED]
4. Kontaktní osobou prodávajícího je pro účely této smlouvy určen Mgr. Tomáš Čížek, [REDACTED]
5. Prodávající je povinen písemně, a to nejpozději v rámci písemného oznámení přesného termínu předání zařízení dle článku V. odst. 2 smlouvy, sdělit kupujícímu, které vybavení je nutné pro instalaci mít připravené v místě dodání zařízení a jaký způsob součinnosti od kupujícího očekává k úspěšné instalaci zařízení a instruktáži příslušných osob.
6. Kupující se zavazuje poskytnout včas veškeré potřebné vybavení nutné pro instalaci zařízení a potřebnou součinnost při instalaci a instruktáži dle pokynů prodávajícího.
7. Dodávka se považuje podle této smlouvy za splněnou, pokud:
 - zařízení bylo řádně předáno včetně příslušné dokumentace,
 - zařízení bylo nainstalováno, uvedeno do plného provozu, provedena vstupní validace,
 - byla provedena instruktáž obsluhy, tj. techniků kupujícího a obsluhujícího personálu, dle příslušného zákona o zdravotnických prostředcích, a
 - zařízení bylo řádně předáno a převzato způsobem sjednaným níže.
8. Vlastnické právo k zařízení přechází z prodávajícího na kupujícího okamžikem podpisu předávacího protokolu oběma smluvními stranami. S přechodem vlastnického práva přechází současně na kupujícího i nebezpečí škody na předmětu koupě. Kupující není povinen převzít zařízení či jeho část, která je poškozena nebo jinak nesplňuje podmínky dle této smlouvy.
9. Po dodání zařízení vystaví prodávající předávací protokol, který bude obsahovat níže uvedené náležitosti:
 - označení dodacího listu/předávacího protokolu a jeho číslo,
 - název a sídlo prodávajícího a kupujícího,
 - číslo kupní smlouvy,
 - relevantní pracoviště (místo dodání),
 - označení dodaného a nedodaného zařízení a jeho množství a výrobní číslo,
 - datum dodání, instalace a instruktáže personálu,
 - stav zařízení v okamžiku jeho předání a převzetí,
 - jiné náležitosti důležité pro předání a převzetí dodaného zařízení.
10. Předávací protokol podepíše oprávnění zástupci obou smluvních stran. Jméno a příjmení oprávněného zástupce smluvní strany bude pod podpisem zástupce uvedeno hůlkovým písmem. Takto opatřený dodací list/předávací protokol slouží jako doklad o řádném předání a převzetí zařízení.
11. Dodávka zařízení nesmí být podmíněna budoucím odběrem spotřebního materiálu nebo jiných výrobků, pokud tyto materiály či výrobky nejsou předmětem plnění. Z dodávky zařízení nesmí

vyplývat povinnost kupujícího odebrat v budoucnu výlučně určený spotřební materiál nebo výrobky kromě případů, kdy odběr konkrétního spotřebního materiálu nebo výrobků je předepsán výrobcem (tuto skutečnost musí dodavatel prokázat).

12. Prodávající je oprávněn využít k plnění dle této smlouvy poddodavatele, které uvedl v seznamu poddodavatelů, který tvoří přílohu č. 3 smlouvy. Pokud prodávající nebude využívat k plnění této smlouvy poddodavatele, je přílohou č. 3 smlouvy čestné prohlášení prodávajícího o tom, že poddodavatele k plnění této smlouvy nevyužije. Pokud prodávající v zadávacím řízení na uzavření této smlouvy prokazoval část kvalifikačních předpokladů prostřednictvím poddodavatele, musí se tento poddodavatel podílet na realizaci plnění dle této smlouvy alespoň v tom rozsahu, v jakém prokazoval kvalifikaci za prodávajícího. Prodávající je oprávněn změnit poddodavatele, pomocí kterého prokázal v zadávacím řízení na uzavření této smlouvy část splnění kvalifikace jen v nutných a závažných případech a s předchozím písemným souhlasem kupujícího, přičemž nový poddodavatel, dosazený za původního, musí prokázat splnění požadovaných kvalifikačních předpokladů, které původní poddodavatel prokazoval za prodávajícího v rámci zadávacího řízení. Kupujícího souhlas se změnou poddodavatele bezdůvodně neodmítne, pokud nově dosazený poddodavatel splnění kvalifikačních předpokladů původního poddodavatele na výzvu kupujícího prokáže.

VI. Záruční podmínky

1. Prodávající poskytuje kupujícímu záruku za jakost dodaného předmětu plnění, spočívající v tom, že dodaný předmět plnění, jakož i jeho veškeré části a jednotlivé komponenty, budou po celou záruční dobu způsobilé pro použití k ujednaným, případně jinak obvyklým účelům a zachovají si ujednané, případně jinak obvyklé vlastnosti.
2. Záruční doba se sjednává v délce **24** měsíců ode dne převzetí předmětu plnění kupujícím, tj. ode dne podpisu předávacího protokolu oběma smluvními stranami nebo delší podle možnosti prodávajícího.
3. Vady musí kupující uplatnit u prodávajícího bez zbytečného odkladu poté, co se o nich dozví.
4. V případě výskytu záruční vady je prodávající povinen nastoupit k odstraňování reklamované vady nejpozději do **dvou (2) pracovních dnů** po nahlášení vady kupujícím, a to v místě instalace či umístění zařízení, zjistit příčinu této vady a v co nejkratším termínu ji bezplatně odstranit. Pokud by to charakter vady vyžadoval, je možné maximální dobu nástupu k odstranění reklamované vady po předchozí domluvě s kupujícím prodloužit. Za nesplnění této povinnosti prodávajícího se sjednává smluvní pokuta ve výši stanovené v článku XI. smlouvy.
5. Maximální doba provedení záruční opravy se sjednává v délce nejvýše do **čtyř (4) pracovních dnů** od okamžiku jejího nahlášení kupujícím. Pokud by to charakter vady vyžadoval (např. nákup speciálních součástí), je možné maximální dobu záruční opravy po předchozí domluvě s kupujícím prodloužit. Za nesplnění této povinnosti prodávajícího se sjednává smluvní pokuta ve výši stanovené v článku XI. smlouvy.
6. Maximální dobu provedení záruční opravy lze po dohodě prodloužit i zapůjčením náhradního, typově shodného zařízení (nebo zařízení vyšší třídy včetně zaškolení/instruktaže), tak aby bylo možné

zabezpečit odpovídající lékařské výkony. Pokud si to kupující vyžádá, je prodávající povinen poskytnout kupujícímu náhradní, typově shodné zařízení v případě, že se nepodaří provést záruční opravu v maximální době uvedené v předchozím odstavci. Zápůjčka bude bezplatná a na celou dobu opravy a nového zprovoznění opravovaného zařízení.

7. Kupující má právo na úhradu nutných nákladů, které mu vznikly v souvislosti s uplatněním práv z vad.
8. Za záruční vady nebudou považovány takové, které byly způsobeny nesprávnou obsluhou nebo údržbou zařízení nebo úmyslným poškozením zařízení kupujícím nebo nepovolanou osobou, případně jakýmkoli jinými zásahy, jednáními nebo skutečnostmi nastalými na straně kupujícího. Odstranění takto zjištěných vad bude provedeno za úplatu.
9. Je-li vadné plnění podstatným porušením této smlouvy, má kupující právo na odstranění vady dodáním nového zařízení bez vady nebo dodáním chybějícího zařízení, na odstranění vady opravou zařízení, na přiměřenou slevu nebo na odstoupení od této smlouvy.
10. Práva kupujícího z vadného plnění tím nejsou dotčena a řídí se dle ust. § 2099 OZ.
11. Kupující je povinen umožnit prodávajícímu provedení záruční opravy v místě instalace v libovolnou hodinu ve lhůtě pro provedení opravy.

VII. Záruční servis

1. Záruční servis bude prodávající provádět bezplatně. Po celou dobu záruční doby bude prodávající provádět nebo na vlastní náklad zajistí provedení pravidelných technických prohlídek nařízených výrobcem dle příslušného zákona o zdravotnických prostředcích, nebo pravidelné revize/prohlídky/validace/kalibrace (pokud jsou pro správnou funkci zařízení výrobcem či servisní organizací nařízeny nebo doporučeny, včetně výměny předepsaného spotřebního materiálu a náhradních dílů, kitů), vše včetně vystavení protokolu a případného update softwaru. To vše po dobu záruky bez povinnosti kupujícího platit prodávajícímu nad rámec sjednané kupní ceny, a to ve výrobcem předepsaném intervalu, nejméně však 1x ročně. Proávající prokazatelně písemně vyvolá jednání o termínu provedení prohlídky/validace/revize minimálně 1 měsíc před uplynutím termínu platnosti stávající prohlídky/validace/revize. Termín bude stanoven na základě vzájemné dohody ve lhůtě uvedené v tomto bodu výše.
2. Záruční servis bude poskytovat autorizovaná servisní organizace:
Název: **L I N E T spol. s r.o.**
Sídlo: Želevčice 5, 274 01 Slaný
IČ: 00507814
zapsána v Obchodním rejstříku vedeném u Městského soudu v Praze, oddíl C, vložka 163
3. Proávající čestně prohlašuje, že ve formuláři, který předložil ke splnění ohlašovací povinnosti dle příslušného zákona o zdravotnických prostředcích (provedení povinné registrace) je uvedeno, že je



osoba definovaná v předchozím bodě registrována jako servisní organizace a že instruktáž o zacházení se zdravotnickými prostředky provádí osoby uvedené v § 41 odst. 2 zák. č. 89/2021 Sb.

4. Záruční servis zařízení musí být zajištěn servisním technikem, který je schopen komunikovat v českém jazyce alespoň na úrovni pracovní komunikace nebo za přítomnosti osoby prodávajícího zajišťující překlad.
5. Kupující si vyhrazuje právo, požadovat po prodávajícím před započítáním záručního servisu nebo v průběhu provádění záručního servisu dodaných zdravotnických prostředků předložení dokladu o registraci pro servis dotčených zdravotnických prostředků. Tímto dokladem je buď souhlasné rozhodnutí Státního ústavu pro kontrolu léčiv s prováděním servisu, nebo certifikát opravňující dodavatele k provádění autorizovaného servisu na dodaném zdravotnickém prostředku, vydaný jeho výrobcem. Kupující může požádat o předložení tohoto dokladu kdykoliv v průběhu plnění dodavatel je povinen takový doklad předložit nejpozději do 14 kalendářních dnů ode dne žádosti kupujícího.

VIII. Zvláštní ustanovení o DPH

1. Prodávající je povinen sdělit kupujícímu skutečnosti, které zakládají jeho povinnost ručení za neodvedenou daň z přidané hodnoty za zdanitelná plnění uskutečněná podle této smlouvy (viz § 109 zákona č. 235/2004 Sb., o dani z přidané hodnoty, v platném znění). Informace musí poskytnout písemně nejpozději do 10 dnů od vzniku uvedených skutečností.
2. V případě, že skutečnosti definované § 109 zákona č. 235/2004 Sb., o dani z přidané hodnoty, v platném znění, nastanou je kupující oprávněn zajistit předmětnou daň z přidané hodnoty podle § 109a zákona č. 235/2004 Sb., o dani z přidané hodnoty, v platném znění. Kupující je oprávněn uvedený postup uplatnit zejména v případech, že:
 - na prodávajícího zdanitelného plnění bude vyhlášeno insolvenční řízení,
 - prodávající nebude schopen na požádání kupujícího předložit prohlášení o bezdlužnosti vůči správci daně,
 - prodávající sdělí podle odst. 1 tohoto článku smlouvy skutečnosti rozhodné pro vznik povinnosti ručení ze strany kupujícího.
3. V případě, že prodávající poruší povinnost uloženou v odst. 1 a 2 tohoto článku smlouvy, je kupující oprávněn vůči němu uplatnit náhradu za veškeré škody, které mu tím vzniknou.
4. Kupující je povinen ve lhůtě 15 dnů písemně sdělit prodávajícímu, že v souladu s předchozími odstavci uplatnil zajištění daně. Tímto oznámením se má za to, že kupující splnil vůči prodávajícímu svůj závazek ve výši uplatněné daně z přidané hodnoty, plynoucí z jednotlivých daňových dokladů.

IX. Odstoupení od smlouvy

1. Kterákoliv smluvní strana může od této smlouvy odstoupit, pokud zjistí podstatné porušení této smlouvy druhou smluvní stranou.



2. Pro účely této smlouvy se za podstatné porušení smluvních povinností považuje takové porušení, u kterého smluvní strana porušující smlouvu měla nebo mohla předpokládat, že při takovémto porušení smlouvy, s přihlédnutím ke všem okolnostem, by druhá smluvní strana neměla zájem smlouvu uzavřít; zejména:
 - prodlení prodávajícího s dodáním předmětu plnění dle této smlouvy delším než 60 kalendářních dnů;
 - zařízení nebude možné kupujícím během záruční doby užívat po dobu delší 60 kalendářních dnů;
 - jestliže prodávající ujistil kupujícího, že zařízení má určité vlastnosti, zejména vlastnosti kupujícím výslovně vymíněné, anebo že nemá žádné vady, a toto ujištění se následně ukáže nepravdivým;
 - nemožnost odstranění vady dodaného zařízení;
 - v případě, že se kterékoliv prohlášení prodávajícího uvedené v této smlouvě ukáže jako nepravdivé.
3. Odstoupení od této kupní smlouvy musí mít písemnou formu, musí v něm být přesně popsán důvod odstoupení, podpis odstupující smluvní strany, jinak je odstoupení od této kupní smlouvy neplatné. Tato smlouva zaniká ke dni doručení oznámení odstupující smluvní strany o odstoupení druhé smluvní straně.
4. Odstoupení od této smlouvy se nedotýká práva na náhradu škody vzniklého z porušení smluvní povinnosti, práva na zaplacení smluvní pokuty a úroku z prodlení, ani ujednání o způsobu řešení sporů a volbě práva.

X. Odpovědnost za škodu

1. Prodávající je povinen nahradit kupujícímu v plné výši újmu, která kupujícímu vznikla vadným plněním nebo jako důsledek porušení povinností a závazků prodávajícího dle této smlouvy.
2. Prodávající uhradí kupujícímu náklady vzniklé při uplatňování práv z odpovědnosti za vady.

XI. Sankce

1. Pro případ prodlení prodávajícího s termínem plnění uvedeným v čl. IV. této smlouvy se prodávající zavazuje uhradit kupujícímu smluvní pokutu ve výši 0,1 % z kupní ceny včetně DPH, a to za každý i započatý kalendářní den prodlení.
2. V případě prodlení prodávajícího s nástupem k odstraňování reklamované vady ve lhůtě sjednané v článku VI. odst. 4 smlouvy se prodávající zavazuje uhradit kupujícímu smluvní pokutu ve výši 2.000,- Kč za každý i započatý den prodlení.
3. V případě prodlení prodávajícího s provedením záruční opravy ve lhůtě sjednané v článku VI. odst. 5 smlouvy se prodávající zavazuje uhradit kupujícímu smluvní pokutu ve výši 3.000,- Kč za každý i započatý den prodlení.
4. V případě prodlení prodávajícího s provedením pravidelného záručního servisu dle článku VII. odst. 1 smlouvy se prodávající zavazuje uhradit kupujícímu smluvní pokutu ve výši 0,03 % z kupní cen zboží včetně DPH za každý i započatý den prodlení.

5. Pro případ porušení povinností sjednaných v článku V. odst. 12 této smlouvy se prodávající zavazuje uhradit kupujícímu smluvní pokutu ve výši 10.000,- Kč za každé jednotlivé porušení této povinnosti.
6. V případě zjištění porušení povinností sjednaných v článku XII. odst. 6 smlouvy se prodávající zavazuje uhradit kupujícímu smluvní pokutu ve výši 10.000,- Kč za každý jednotlivý případ takového porušení.
7. Uplatněním práv z vad či uplatněním smluvních pokut není dotčeno právo na náhradu újmy v plné výši. Smluvní pokutu je kupující oprávněn započíst oproti pohledávce prodávajícího.
8. Smluvní pokuta je splatná do 30 dnů ode dne doručení písemné výzvy k jejímu zaplacení. Dnem splatnosti se rozumí den připsání příslušné částky na účet kupujícího.

XII. Sociální a environmentální odpovědnost, inovace

1. Kupující požaduje, aby prodávající a jeho poddodavatelé (pokud kupující pro plnění této smlouvy poddodavatele využívá) realizovali předmět této smlouvy v souladu s mezinárodními úmluvami týkajícími se organizace práce (ILO) přijatými Českou republikou.

Prodávající se zavazuje dodržovat minimálně tyto mezinárodní úmluvy a v nich stanovené standardy:

- Úmluva č. 87 o svobodě sdružování a ochraně práva organizovat se
 - Úmluva č. 98 o právu organizovat se a kolektivně vyjednávat
 - Úmluva č. 29 o nucené práci
 - Úmluva č. 105 o odstranění nucené práce
 - Úmluva č. 138 o minimálním věku
 - Úmluva č. 182 o nejhorších formách dětské práce
 - Úmluva č. 100 o rovnosti v odměňování
 - Úmluva č. 111 o diskriminaci v zaměstnání a povolání
 - Úmluva č. 155 o bezpečnosti a zdraví pracovníků a pracovním prostředí
2. Prodávající a jeho poddodavatelé (pokud kupující pro plnění této smlouvy poddodavatele využívá) jsou odpovědní za zajištění toho, aby všichni zaměstnanci pracující na realizaci této smlouvy měli zákonné právo pracovat v České republice a že jejich zaměstnání bude v souladu se zákonem č. 262/2006 Sb., zákoník práce.
 3. Prodávající a jeho poddodavatelé (pokud kupující pro plnění této smlouvy poddodavatele využívá) musí zajistit rovnost a spravedlivé a důstojné zacházení se všemi jejich zaměstnanci, přičemž budou podporovat rozmanitost, inovace a spravedlivě oceňovat své zaměstnance. Diskriminace zaměstnanců jakéhokoli druhu je přísně zakázána.
 4. Veškerý nábor zaměstnanců bude prodávající provádět systematicky s cílem respektovat v maximální možné míře preferenci Kupujícího poskytnout zaměstnání vhodných kvalifikovaných

místních uchazečů tam, kde to bude možné. Dále se předpokládá, že prodávající a jeho poddodavatelé (pokud kupující pro plnění této smlouvy poddodavatele využívá) respektují základní lidská práva, včetně plnění Všeobecné deklarace Lidských práv a Evropské úmluvy o lidských právech.

5. Pokud se kupující dozví, že prodávající nebo jeho poddodavatelé (pokud kupující pro plnění této smlouvy poddodavatele využívá) nespĺňují výše uvedená nařizení, je prodávající povinen tyto nedostatky napravit a dokončit plnění dle smlouvy v souladu s těmito požadavky. Jakékoli potenciální náklady spojené s touto povinností jsou nákladem prodávajícího.
6. Prodávající se zavazuje v maximální možné míře při realizaci předmětu této smlouvy dodržovat principy sociálně odpovědného zadávání, environmentálně odpovědného zadávání a inovací. Prodávající se v tomto smyslu zavazuje dodržovat veškeré pracovněprávní předpisy, předpisy týkající se bezpečnosti a ochrany zdraví při práci, jakož i předpisy související s ochranou životního prostředí. V případě zjištění porušení této povinnosti může být ze strany kupujícího uplatněna sankce ve výši stanovené v článku XI. této smlouvy.

XIII. Závěrečná ustanovení

1. Tato smlouva nabývá platnosti okamžikem jejího podpisu poslední smluvní stranou a účinnosti uveřejněním v registru smluv. Strany souhlasí s uveřejněním smlouvy v registru smluv dle zákona č. 340/2015 Sb., uveřejnění provede bezodkladně kupující.
2. Prodávající je povinen uchovávat veškerou dokumentaci související s realizací předmětu plnění dle této smlouvy včetně účetních dokladů minimálně po dobu 10 let od finančního ukončení projektu.
3. Prodávající je povinen minimálně do konce roku 2028 poskytovat požadované informace a dokumentaci související s realizací projektu zaměstnancům nebo zmocněncům pověřených orgánů (CRR, MMR ČR, MF ČR, Evropské komise, Evropského účetního dvora, Nejvyššího kontrolního úřadu, příslušného orgánu finanční správy a dalších oprávněných orgánů státní správy) a je povinen vytvořit výše uvedeným osobám podmínky k provedení kontroly vztahující se k realizaci projektu a poskytnout jim při provádění kontroly součinnost.
4. V případě, že předmět plnění není zdravotnickým prostředkem, smluvní strany se dohodly, že ustanovení odkazující na zákon o zdravotnických prostředcích uvedená v této smlouvě se nepoužijí.
5. Prodávající je dle ustanovení § 2 písm. e) zákona č. 320/2001 Sb., o finanční kontrole ve veřejné správě a o změně některých zákonů (zákon o finanční kontrole), ve znění pozdějších předpisů, osobou povinnou spolupůsobit při výkonu finanční kontroly prováděné v souvislosti s úhradou zboží nebo služeb z veřejných výdajů.
6. Práva a pohledávky smluvní strany vzniklé z této smlouvy nesmí být postoupeny bez předchozího písemného souhlasu druhé smluvní strany. Za písemnou formu nebude pro tento účel považována výměna e-mailových, či jiných elektronických zpráv.
7. Podkladem pro uzavření této smlouvy je nabídka prodávajícího.
8. Tato smlouva je uzavřena podle práva České republiky. Ve věcech výslovně neupravených touto smlouvou se smluvní vztah řídí občanským zákoníkem.



9. Nevymahatelnost nebo neplatnost kteréhokoli ustanovení této smlouvy neovlivní vymahatelnost nebo platnost této smlouvy jako celku, vyjma těch případů, kdy takové nevymahatelné nebo neplatné ustanovení nelze vyčlenit z této smlouvy, aniž by tím pozbyla platnosti. Smluvní strany se pro takový případ zavazují vynaložit v dobré víře veškeré úsilí na nahrazení takového neplatného nebo nevymahatelného ustanovení vymahatelným a platným ustanovením, jehož účel v nejvyšší možné míře odpovídá účelu původního ustanovení a cílům této smlouvy.
10. Smluvní strany si nepřejí, aby nad rámec výslovných ustanovení této smlouvy byla jakákoliv práva a povinnosti dovozovány z dosavadní či budoucí praxe zavedené mezi smluvními stranami či zvyklostí zachovávaných obecně či v odvětví týkajícím se předmětu plnění této smlouvy, ledaže je ve smlouvě výslovně sjednáno jinak. Vedle shora uvedeného si smluvní strany potvrzují, že si nejsou vědomy žádných dosud mezi nimi zavedených obchodních zvyklostí či praxe.
11. Prodávající plně souhlasí se zveřejněním všech náležitostí tohoto smluvního vztahu a případně též smluvních vztahů s touto smlouvou souvisejících.
12. Změna nebo doplnění smlouvy může být uskutečněna pouze vzestupně číslovaným písemným dodatkem k této smlouvě podepsaným oběma smluvními stranami.
13. Smluvní strany potvrzují, že si smlouvu přečetly, že tato byla sepsána dle jejich vážné a svobodné vůle, jejímu obsahu rozumí a souhlasí s ním.
14. Nedílnou součástí této smlouvy jsou její přílohy:
 - Příloha č. 1 – Rekapitulace kupní ceny
 - Příloha č. 2 – Technická specifikace / technické parametry dodávaného plnění (technický popis přístroje a produktový list)
 - Příloha č. 3 – Seznam poddodavatelů

V Hodoníně dne

V Želevčicích dne

KUPUJÍCÍ:



Ing. Jiří Koliba
pověřený řízením

PRODÁVAJÍCÍ:



Bc. Zdeněk Grimm, MBA
ředitel obchodu pro ČR a SR
v plné moci

Příloha č. 6 ZD - Rekapitulace kupní ceny

Zadavatel:

Nemocnice TGM Hodonín, příspěvková organizace
Purkyňova 2731/11, 695 01 Hodonín
IČO: 00226637

Veřejná zakázka:

(REACT EU 98 - Nemocnice TGM Hodonín – VZ 4 – Dodávka lůžek - část 1 VZ - Standardní lůžka)

Název projektu: **Modernizace a rozvoj přístrojového vybavení v Nemocnici TGM Hodonín v návaznosti na urgentní příjem**

Reg.č.: **CZ.06.6.127/0.0/0.0/21_121/0016338**

Příloha č. 1 : Rekapitulace kupní ceny

Vyplní účastník, který podává nabídku.

položka č.	Název přístroje	Požadovaný počet kusů	Jednotková nabídková cena (v Kč bez DPH)	Jednotková nabídková cena (v Kč včetně DPH)	Celková cena za položku (v Kč bez DPH)	Celková cena za položku (v Kč včetně DPH)
A)	Lůžko standardní s kardiackým křeslem	10	38 926,00	44 764,90	389 260,00	447 649,00
B)	Lůžko standardní bez kardiackého křesla	28	30 142,00	34 663,30	843 976,00	970 572,40
C)	Matrace pasivní	38	4 639,00	5 334,85	176 282,00	202 724,30
CELKOVÁ NABÍDKOVÁ CENA (v Kč bez DPH)					1 409 518,00	
CELKOVÁ NABÍDKOVÁ CENA (v Kč včetně DPH)					1 620 945,70	

V Želevcích dne

Razítko a podpis účastníka:



Bc. Zdeněk Grimm, MBA, ředitel obchodu pro ČR a SR
v plné moci

Příloha č. 4 zadávací dokumentace

TECHNICKÁ SPECIFIKACE

Část 1 VZ – Standardní lůžka

A) 10ks lůžko standardní s kardiackým křeslem – Eleganza 1

- Lůžko v souladu s platnou normou ČSN EN 60601-2-52 - ANO
- Vnější rozměr lůžka maximálně 220 x 100 cm – ANO, 218x99,5 cm
- Rozměr ložné plochy minimálně 200 x 90 cm- ANO, 200x90 cm
- zdvih lůžka pomocí elektromotoru minimálně v rozsahu 40-75 cm- ANO, 39,5-76 cm
- funkce TR/ATR min. 14° pomocí elektromotoru- ANO, 15°
- Ergonomické polohování ložné plochy - schopnost eliminovat zvýšení tlaku a střižných sil na tělo a vnitřní orgány pacienta při polohování ložné plochy (dvojitá autoregrese min. 15 cm) – ANO, 16 cm
- Čtyřdílná ložná plocha z odnímatelných plastových dílů pro snadnou údržbu- ANO
- odnímatelná čela, celoplastová se zámky - ANO
- integrované spustitelné (s tlumením) dělené plastové postranice minimálně na 2/3 lůžka výškou minimálně 36 cm- ANO, 38 cm
- patientský ovladač pro nastavení výšky a polohování zádového a stehenního dílu s integrovanou svítlnou- ANO
- sesterský ovládací panel s ochranou proti nechtěnému polohování, s možností blokace jednotlivých funkcí a s předprogramovanými důležitými polohami (minimálně resuscitační poloha CPR, kardiacké křeslo, Trendelenburgova poloha,...) - ANO
- kolečka s centrálním ovládním brzd (brzda v každém rohu lůžka) prům. min. 150 mm- ANO, 150 mm
- držáky na infuzní stojan, hrazdu - ANO
- ochranná kolečka v rozích lůžka- ANO
- zálohová baterie- ANO
- polička na lůžkoviny- ANO
- prodloužení lůžka min. o 15 cm- ANO, 15 cm
- bezpečná pracovní zátěž min. 250 kg- ANO, 250 kg
- zvukový alarm nezabrzdného lůžka- ANO

- ochrana elektromotorů proti přetížení- ANO
- lišta na příslušenství s držáky na močové sáčky- ANO

Příslušenství:

- hrazda- ANO
- Madlo- ANO

B) 28ks lůžko standardní bez kardiackého křesla – Eleganza 1_LE

- Lůžko v souladu s platnou normou ČSN EN 60601-2-52- ANO
- Vnější rozměr lůžka maximálně 220 x 100 cm- ANO, 218x99,5 cm
- Rozměr ložné plochy minimálně 200 x 90 cm- ANO, 200x90 cm
- zdvih lůžka pomocí elektromotoru minimálně v rozsahu 40-75 cm- ANO, 39,5-76 cm
- Ergonomické polohování ložné plochy - schopnost eliminovat zvýšení tlaku a střížných sil na tělo a vnitřní orgány pacienta při polohování ložné plochy (dvojitá autoregrese 16 cm) – ANO, 16 cm
- Čtyřdílná ložná plocha z odnímatelných plastových dílů pro snadnou údržbu- ANO
- odnímatelná čela, celoplastová se zámky - ANO
- integrované spustitelné (s tlumením) dělené plastové postranice na minimálně 2/3 lůžka s výškou min. 36 cm- ANO, 38 cm
- patientský ovladač pro nastavení výšky a polohování zádového a stehenního dílu - ANO
- kolečka s centrálním ovládáním brzd (brzda v každém rohu lůžka) prům. min. 150 mm- ANO, 150 mm
- držáky na infuzní stojan, hrazdu - ANO
- ochranná kolečka v rozích lůžka- ANO
- zálohová baterie- ANO
- polička na lůžkoviny- ANO
- prodloužení lůžka min. o 15 cm- ANO, 15 cm
- bezpečná pracovní zátěž min. 250 kg- ANO, 250 kg
- ochrana elektromotorů proti přetížení- ANO
- lišta na příslušenství s držáky na močové sáčky- ANO

Příslušenství:

- hrazda- ANO
- Madlo- ANO

C) 38 ks matrace pasivní – PrimaCare 20

- Preventivní matrace určená pro použití ve zdravotnictví- ANO
- Matrace má po celém povrchu příčné prořezy. Prořezy jsou zhuštěné na místech, která jsou nejvíce zatížena vahou pacienta - ANO
- Matrace musí mít na spodní straně v oblastech přechodů zádového a stehenního dílu a stehenního a lýtkového dílu příčné prořezy, díky nimž dochází k ideálnímu tvarování matrace při polohování lůžka- ANO
- Matrace musí být vhodná pro pacienty do třetího stupně rizika vzniku dekubitů- ANO
- Matrace musí být vyrobena min. ze dvou typů pěn - ANO
- Horní vrstva musí být vyrobena ze studené polyuretanové pěny hustoty min. 50 kg/m³ tloušťky min 5 cm- ANO, 50 kg/m³, tloušťky 5 cm
- Spodní vrstva musí být vyrobena z polyuretanové pěny hustoty min. 40 kg/m³ tloušťky min. 9 cm- ANO, 41 kg/m³ tloušťky 9 cm
- Nehořlavost pěn min. CRIB 5- ANO, CRIB 5
- S pratelným, voděodolným potahem (výška vodního sloupce min. 200 cm) – ANO, 200 cm
- Potah ze svařovaných spojů, použitá textilie je čtyřsměrně pružná (vrchní potah a boky), paropropustná a obsahuje antibakteriální přísadu) - ANO
- Nehořlavost boční a spodní strany potahu min. CRIB 5- ANO, CRIB 7
- Zip je umístěn na po celém obvodu matrace krytý lemem proti zatečení- ANO
- Matrace je vybavena transportními úchyty- ANO
- Výška matrace min. 14 cm- ANO, 14 cm
- Nosnost matrace min. 200 kg- ANO, 200 kg

Eleganza 1



skvělé řešení za dobrou cenu

Eleganza 1





- Ergoframe® minimalizuje tlak v pánevní oblasti
- Snadná mobilizace
- Celá řada ovládacích prvků



Pacient

- Funkce Soft Drop
- Snadná hygiena lůžka
- Bezpečnostní výbava, například Extender nebo Protector



Personál

- Nízké náklady na pořízení i údržbu
- Univerzální lůžko za výhodnou cenu
- Ochrana proti přetížení



Management

Ještě lepší péče

KOMFORT PRO KAŽDÉHO

Lůžko je vhodné i pro hospitalizované s nadváhou nebo pro vyšší pacienty.

- Robustní konstrukce.
- Bezpečné zatížení 180–250 kg.
- Šířka ložné plochy 90 cm.
- Možnost prodloužení lůžka o 15 cm.
- Dělené plastové postranice s funkcí Soft Drop.



OVLÁDÁNÍ NA DOSAH

Pacient má k dispozici hned několik snadno dostupných a jednoduše ovladatelných prvků.

- 1** Ruční ovladač
K ovládání poloh lůžka, může být vybaven podsvícenou klávesnicí.
- 2** Satelitní ovládací panel
Na ohebném rameni je snadno přístupný, tlačítka jsou reliéfní a dobře rozpoznatelná i pro pacienty s poruchou zraku.
- 3** Ovladače v postranicích
Ovládají se jednoduše a jsou stále na dosah.





ERGOFRAME® +16 cm

Při polohování zádového a stehenního dílu Ergoframe® minimalizuje tlak a třecí síly v pánevní oblasti pacienta.



SNADNÁ MOBILIZACE

Ložná plocha je vybavena integrovaným madlem Mobilift®, které podporuje samostatnou mobilizaci pacienta.

- Respektuje různou výšku pacientů a lze jej nastavit do dvou výškových úrovní.
- Vždy nastaveno pro optimální vstávání z lůžka.



Bezpečnost především

BEZPEČNÉ POSTRANICE

Lůžko lze vybavit dělenými plastovými postranicemi s funkcí Soft Drop nebo jednoduchými $\frac{3}{4}$ postranicemi. V každém případě postranice odpovídají platným normám a všechny mezery byly navrženy s ohledem na bezpečnost.

- Bezpečnost dělených plastových postranic je zaručena systémem dvojitého zajišťovacího mechanismu.
- Ovládání jednoduchých $\frac{3}{4}$ postranic je poprvé umístěno ergonomicky v jejich horních částech.
- Postranice s funkcí Soft Drop se sklápějí pomocí plynové pružiny, takže pohyb je plynulý a měkký.

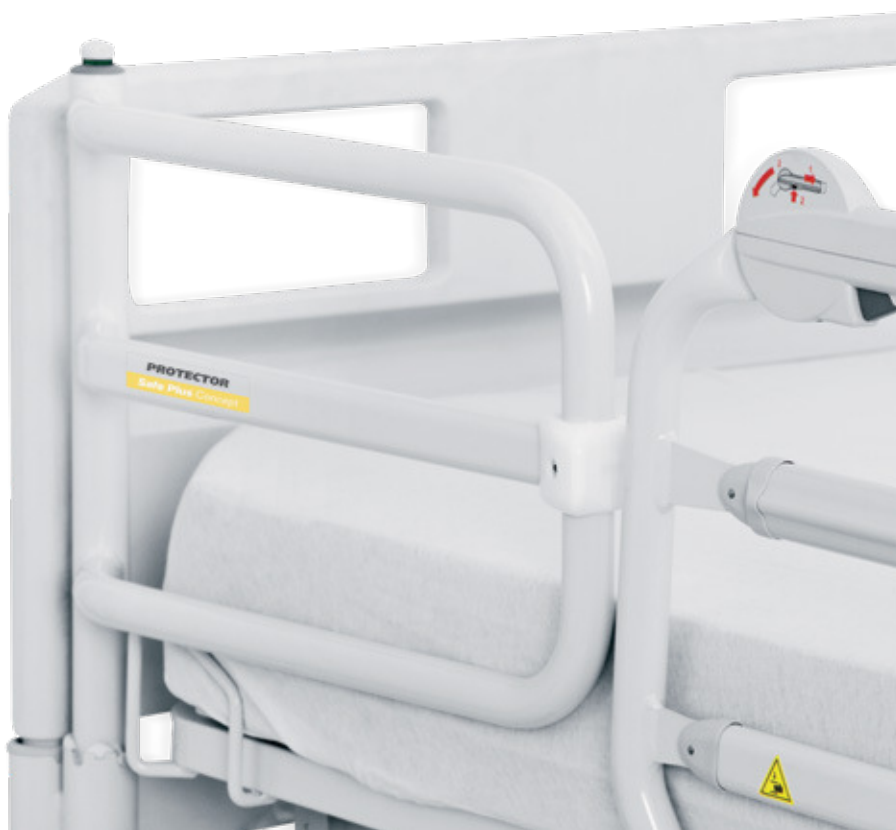

ORIGINÁLNÍ PROTECTOR

Protector poskytuje ochranu po celé délce ložné plochy. Je umístěn v nožní části lůžka a navazuje na jednoduchou postranici jak svými rozměry, tak designem.





LEPŠÍ OCHRANA

V některých případech je žádoucí poskytnout pacientovi vyšší míru ochrany. Snadno demontovatelný nástavec Extender zvýší postranici o 10 cm. Na lůžko tak lze umístit i vyšší typy aktivních matrací – až do výšky 26,5 cm.

TLAČÍTKO GO

Zelené tlačítko GO chrání pacienta před nechtěným pohybem lůžka. Pomocí tlačítka GO jsou ovladače lůžka aktivovány po dobu tří minut od posledního stisknutí.



Přívětivé pro personál



5. KOLEČKO

Aktivované 5. kolečko usnadňuje pohyb lůžka po dlouhých chodbách. Díky otáčivému bodu uprostřed lůžka je snadná i manipulace na malém prostoru, a to při použití menší fyzické síly.



SESTERSKÝ OVLÁDACÍ PANEL

Díky praktickému kabelu lze s ovladačem snadno a flexibilně manipulovat v optimální poloze okolo lůžka.



CENTRÁLNÍ OVLÁDACÍ PANEL

Panel k ovládání a deaktivaci funkcí je integrovaný do rámu v nožní části lůžka.



NOŽNÍ OVLADAČE

Umožňují praktické a snadné nastavení výšky lůžka včetně vyšetřovací pozice. Jsou vybaveny mechanickou ochranou před náhodnou aktivací.

Pro snadnou hygienu



PLASTOVÁ LOŽNÁ PLOCHA

Ložná plocha je tvořena osmi samostatně odnímatelnými díly. Je vyrobena tak, aby čištění lůžka bylo jednoduché a rychlé.

- Každý díl váží jen 700 g, což práci velmi usnadňuje.
- Reliéfní piktogram pacienta pomáhá k určení správné polohy dílu.



BEZESPÁROVÁ TECHNOLOGIE

Při výrobě jednotlivých dílů se používají nejmodernější bezspárové technologie, které minimalizují prostor pro nežádoucí infekce. Lůžko tedy splňuje nejpřísnější hygienické požadavky a je uživatelsky přátelské.



JEDNODUCHÁ KONSTRUKCE

Lůžko Eleganza 1 bylo pro snadnou čistitelnost od počátku navrhováno s cílem maximálně zjednodušit konstrukci i jednotlivé díly a plochy.

- Pro sklopení postranic je díky inovativnímu mechanismu zapotřebí jen minimální prostor vedle lůžka.

Eleganza 1 Extra SAFE

PÉČE A ABSOLUTNÍ BEZPEČNOST

Eleganza 1 Extra SAFE nabízí vysoký standard nemocničního lůžka. Díky úpravám jsou tato lůžka vhodná pro speciální oddělení, jako jsou například psychiatrie, vězeňské nemocnice nebo oddělení s mentálně nemocnými pacienty.

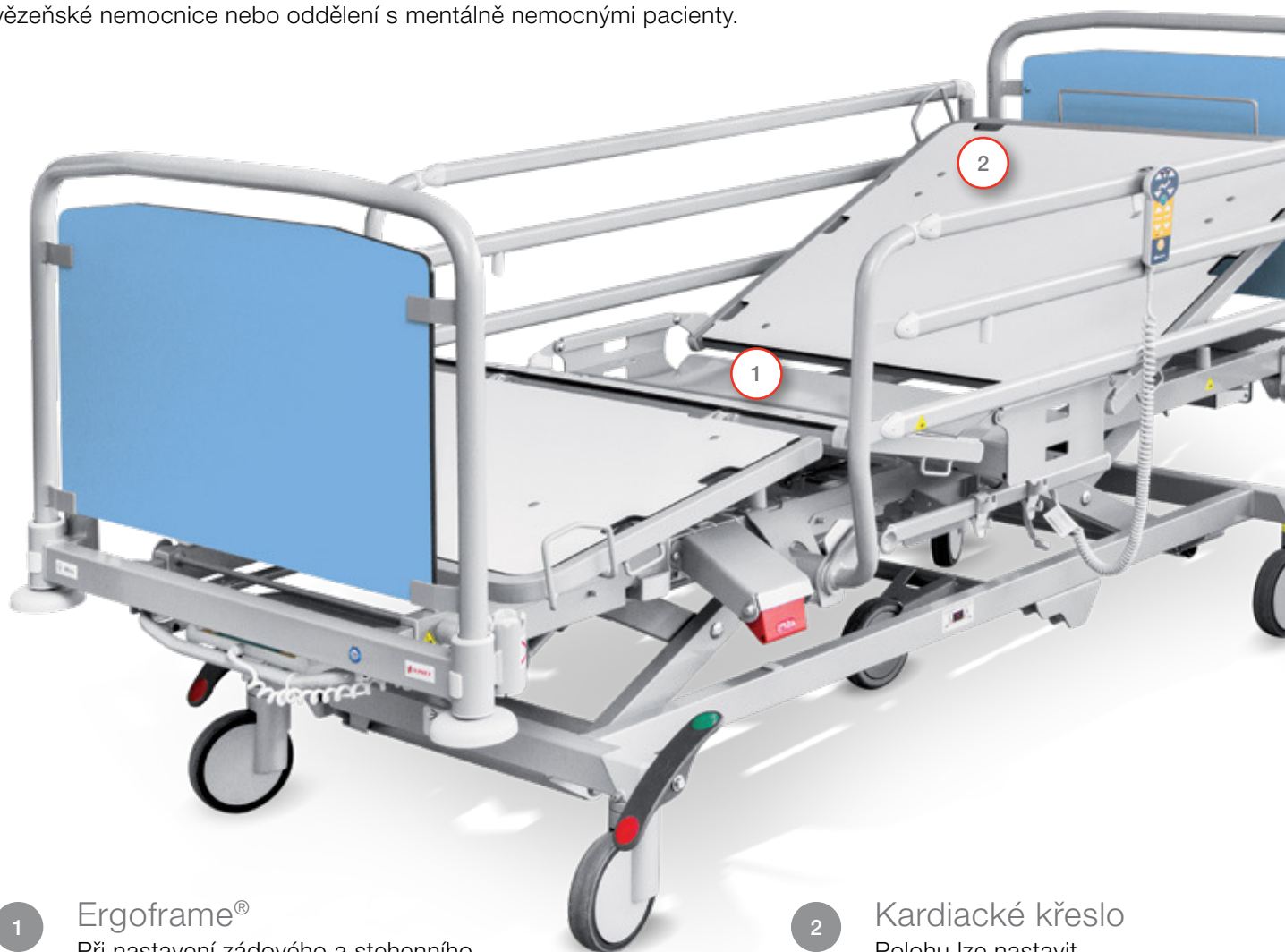

1

Ergoframe®

Při nastavení zádového a stehenního dílu se díky Ergoframe® prodlouží ložná plocha o 16 cm.

2

Kardiacké křeslo

Polohu lze nastavit stiskem jediného tlačítka.

Základní vybavení lůžka Eleganza 1 Extra SAFE*

Pevné kryty ložné plochy	Konektor Plug and Play pro patientský ovladač
Pevná trubková čela	Záložní baterie
Pevné výplně čel	Sesterský ovladač s tlačítky kardiackého křesla a TR/ATR náklonů
Zabudovaný sesterský panel v poličce na lůžkoviny	Ochrana přívodního kabelu v uzamykatelném boxu

* oproti standardní verzi lůžka



PEVNÉ DÍLY

Čela lůžka i jejich výplně jsou uchyceny napevno a zafixovány jsou rovněž díly ložné plochy. Všechny drobnější součásti lůžka, jako například háčky na liště na příslušenství, jsou zajištěny.



OCHRANA KABELU

Přívodní kabel se nachází ve schránce se zámkem. Kabely jsou vedeny tak, aby neohrožovaly pacienta.



KLÍČ SEGUFIX

Klíč Segufix je kompatibilní, obsluha nepotřebuje žádné další klíče.



PEVNÁ VERZE

Lůžko ve verzi bez koleček lze upevnit k podlaze.

Eleganza 1 LE

EKONOMICKÁ VERZE

Konstrukce lůžka Eleganza 1 LE je shodná s klasickým modelem Eleganza 1: zdvih, maximální zatížení, podvozek včetně všech verzí koleček a brzd, ložná plocha i čela. Stejně tak lze volit mezi jednodílnými sklopnými postranicemi nebo dělenými plastovými postranicemi.

Řídicí jednotka lůžka je jednodušší.





Zjednodušená verze lůžka Eleganza 1 LE nabízí vysokou funkčnost za nižší cenu.

- Univerzální řídicí jednotka 100–240 V.
- Lůžko lze vybavit ručním ovladačem Plug and Play.
- Jedna páka mechanického nastavení CPR (možné navýšení na dvě páky).



OVLÁDÁNÍ LŮŽKA

Lůžko Eleganza 1 LE je vybaveno jednodušší řídicí jednotkou, takže jej lze ovládat jediným ručním ovladačem. Ten umožňuje elektrické polohování a nastavení výšky.

- Mechanický zámek.
- 8 nebo 10 tlačítek (2 tlačítka pro náklon do polohy TR/ATR).



Cenově nejdostupnější varianta elektrického lůžka bez náklonu.

Praktické detaily

1 Odnímatelná čela lůžka
Ize připevnit k rámu ložné plochy
jednoduchými excentrickými zámky.

2 Horizontální chrániče
pro ochranu rohů lůžka.

3 Ložná plocha
umožňuje snadné
vyjmutí a čištění a je
kompatibilní s matracemi
šířky 86 i 90 cm.

4 Poličku
na lůžkoviny
je možné využít
i k uložení
sesterského
panelu.

5 Mechanické
CPR
je alternativou
k elektrickému CPR.

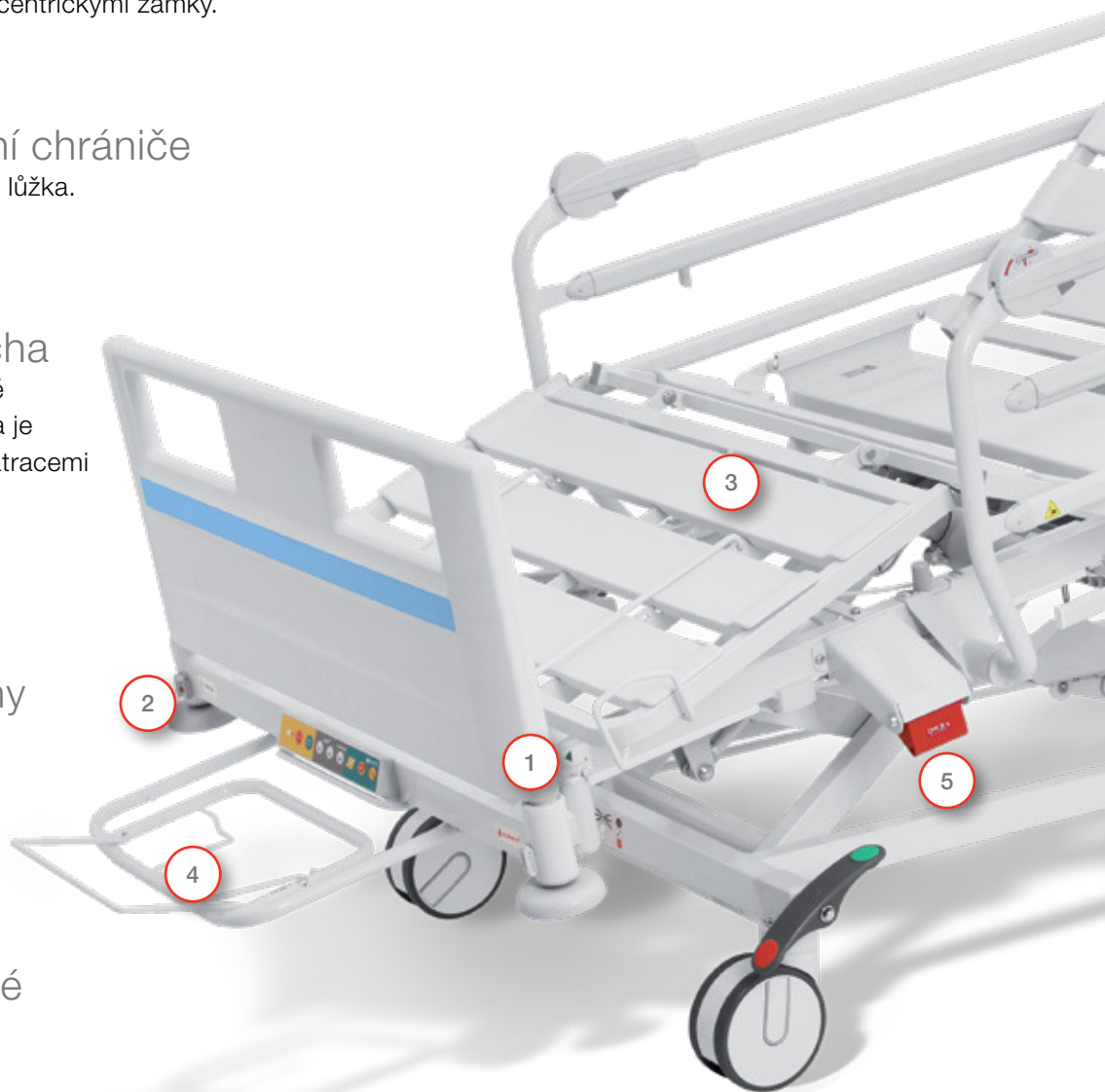



Bezpečné pracovní zatížení

Kolečka		Brzdění	
Rozměry	Brzdění	Bez baterie	S baterií
125 mm	Samostatné brzdy	185 kg	
	Centrální brzda	200 kg	250 kg
150 mm	Centrální brzda		

Technické údaje

	Kolečka	
	125 mm	150 mm
Vnější rozměry	218 × 99,5 cm	
Prodloužení lůžka	15 cm	
Ložná plocha	4dílná, elektricky nastavitelná	
Rozměry ložné plochy	200 × 90 × 14 cm	
Elektrické nastavení výšky	37–73,5 cm	39,5–76 cm
Elektricky polohovatelný zádový díl	0–70°	
Elektricky polohovatelný stehenní díl	0–35°	
TR/ATR	15°–15°	
Ergoframe®	10+6 cm	
Hmotnost lůžka (dle specifikace)	135 kg	
Norma	IEC: 60601-2-52	
Ochrana proti vniknutí vody a prachu	IPx4	
Ochrana před přetížením	Ano	
Podjezdnost pro server	16 cm	18,8 cm



Eleganza 1

Pacient

- Ergoframe® napomáhá ke snížení tlaku v pánevní oblasti.
- Snadná mobilizace
- Celá řada ovládacích prvků



- Funkce Soft Drop
- Snadná hygiena lůžka
- Bezpečnostní výbava, například Extender nebo Protector



Personál

Management

- Nízké náklady na pořízení i údržbu
- Univerzální lůžko za výhodnou cenu
- Ochrana proti přetížení



 **wissner-**
bossershoff

LINET

Members of LINET Group

LINET, spol. s r.o.

Želečnice 5 | 274 01 Slaný | Česká republika

tel.: +420 312 576 400 | fax: +420 312 522 668 | e-mail: info@linet.cz | www.linet.cz



www.linet.cz

Pasivní matrace

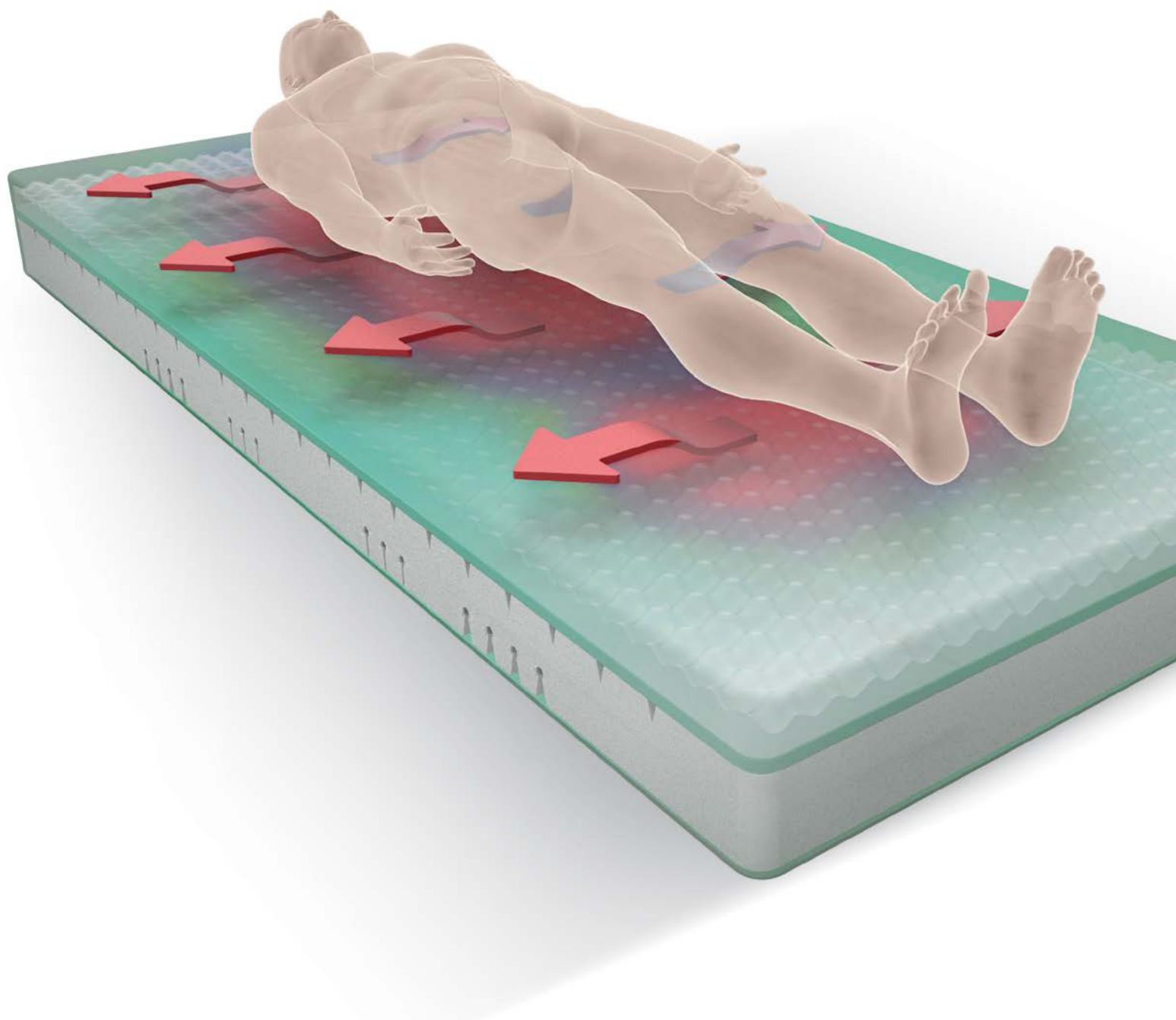

pro komfort, bezpečnost a hygienu

CliniCare 30 s vrstvou Thermic™

Matrace CliniCare 30 využívá unikátní technologii Thermic™, díky níž se výrazně zvyšuje antidekubitní účinek na pacienta.

- Matrace je vyrobena ze studené polyuretanové a termoelastické pěny.
- Termoelastická pěna tvoří celou vrchní vrstvu, takže matrace nabízí vysoký komfort ležení.
- Vrstva Thermic™ zajišťuje optimální teplotu pod pacientem, čímž zvyšuje antidekubitní účinek matrace.

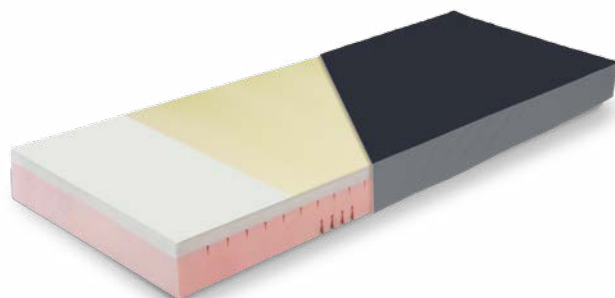

Specifikace matrace	Riziko IV	Hmotnost 16,5 kg	Max. nosnost 230 kg
---------------------	-----------	------------------	---------------------



stabilita



optimální tlak



hygiena

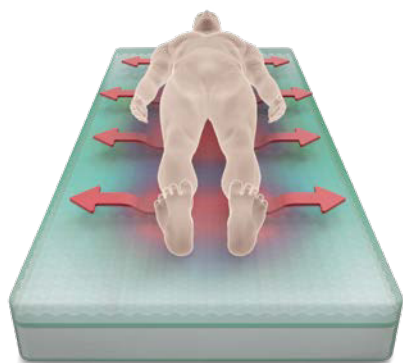

TECHNOLOGIE THERMIC™

Díky technologii Thermic™ pěnová matrace aktivně zlepšuje prostředí mezi matrací a pokožkou pacienta.

- Základem technologie Thermic™ je materiál PCM (Phase Changing Material), který tvoří souvislou vrstvu na povrchu matrace. PCM materiál je schopný absorbovat přebytečné teplo, rozložit ho a vyzářit zpět v místech mimo tělo pacienta.
- Technologie PCM pomáhá kontrolovat teplotu matrace, optimalizovat komfort pacienta a chránit ho před přehřátím nebo podchlazením.
- Nedochozí k nežádoucímu nadměrnému hromadění tepla v místech s vysokým rizikem dekubitů.



VLIV TEPLA NA PACIENTA

Stále více důkazů nasvědčuje tomu, že na vznik proleženin 1. a 2. stupně má vliv mikroklima mezi pokožkou pacienta a povrchem ložné plochy. Mikroklima je dáno vlhkostí a teplotou. S rostoucí vlhkostí a teplotou pokožka slábne (je zranitelnější) a ztrácí pevnost.*

Pacienti v nemocnicích, jejichž pokožka se více zahřívá a potí, jsou vystaveni většímu riziku vzniku proleženin.*

* Haesler, E. (n.d.). Emerging therapies for prevention of pressure ulcers. V publikaci *Prevence a léčba proleženin: Směrnice pro klinickou praxi* (2. vydání, str. 20–21, 71)

Testováno
v praxi

PRIMACARE 10

- Jednotlivá matrace PrimaCare 10 má průřezy v jádře rovnoměrně po celé délce horní části.
- V hlavové a nožní části jsou průřezy hustší, aby zajišťovaly větší komfort a lepší rozložení tlaku.

Specifikace matrace	Riziko III	Hmotnost 11 kg	Max. nosnost 200 kg
---------------------	------------	----------------	---------------------

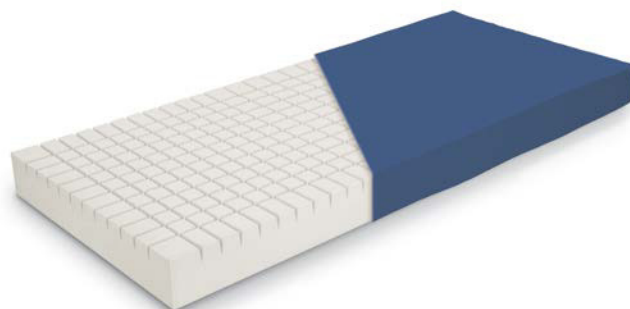

optimální tlak



hygiena

EFFECTACARE 20

- Jednotlivá matrace s preventivním účinkem proti dekubitům.
- V oblasti boků má navíc průřezy v jádře pro lepší rozložení tlaku.

Specifikace matrace	Riziko II	Hmotnost 8,5 kg	Max. nosnost 150 kg
---------------------	-----------	-----------------	---------------------

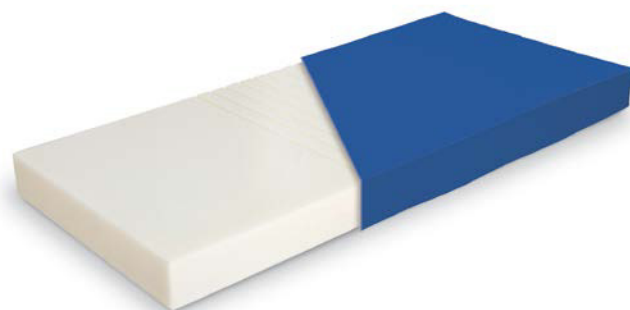

optimální tlak



hygiena

EFFECTACARE 10

- Povrch jednotlivé matrace je členěn pravidelnou vlnkovou strukturou, která zlepšuje cirkulaci vzduchu mezi pokožkou pacienta a matrací.
- Díky symetrické struktuře lze matraci rotovat i překlápět pro delší využití.

Specifikace matrace	Riziko II	Hmotnost 6,5 kg	Max. nosnost 110 kg
---------------------	-----------	-----------------	---------------------

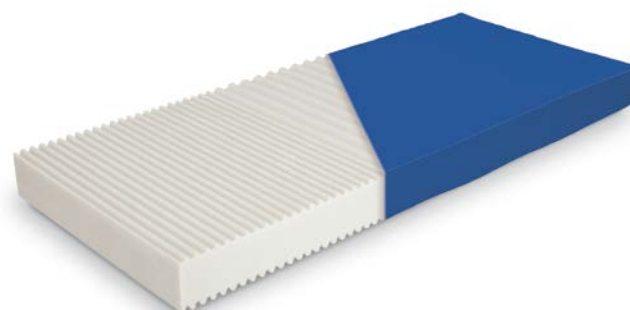

hygiena

Portfolio matrací

CLINICARE 20

- Matraci tvoří kombinace studené polyuretanové a termoelastické pěny. Pro maximální komfort pacienta tvoří termoelastická pěna kompletní vrchní vrstvu matrace.
- Horní povrch matrace je členitý, aby docházelo k lepší cirkulaci vzduchu mezi pokožkou pacienta a matrací. Tvarování povrchu také zlepšuje rozložení tlaku.

Specifikace matrace	Riziko IV	Hmotnost 16,5 kg	Max. nosnost 230 kg
---------------------	-----------	------------------	---------------------

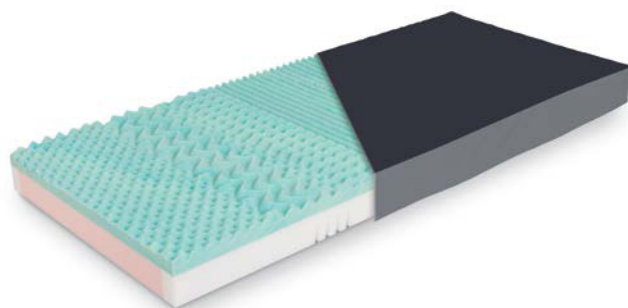

CLINICARE 10

- Matrace je vyrobena ze studené polyuretanové a termoelastické pěny.
- Vrchní část matrace se skládá ze tří ergonomických zón: hlava, tělo a paty. Oblast pod hlavou a patami je sestavena ze tří pěn o různé hustotě, tvrdosti a profilaci. Podpěru hlavy a pat tvoří termoelastická pěna, která je navíc perforovaná pro lepší cirkulaci vzduchu mezi pokožkou pacienta a matrací.

Specifikace matrace	Riziko IV	Hmotnost 13 kg	Max. nosnost 200 kg
---------------------	-----------	----------------	---------------------



PRIMACARE 20

- Díky dvěma různým druhům polyuretanových pěn s rozdílnou hustotou a tloušťkou je matrace velmi komfortní.
- V rizikových místech má horní plocha matrace prořezy: hlava, boky a paty. Dochází k lepší cirkulaci vzduchu mezi pokožkou pacienta a podložkou a také k optimálnímu rozložení tlaku.

Specifikace matrace	Riziko III	Hmotnost 11,5 kg	Max. nosnost 200 kg
---------------------	------------	------------------	---------------------

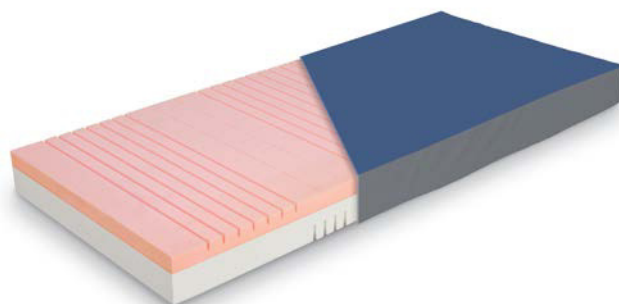

Pro komfort, bezpečnost a hygienu

STABILITA



Po stranách je matrace vyztužena pěnou s vyšší hustotou. Tím je zajištěna stabilita pacienta a pohodlí při sezení na okraji lůžka. S matrací se rovněž snadněji manipuluje.



OPTIMÁLNÍ TLAK



Na spodní straně je matrace speciálně prořezaná tak, aby při polohování lůžka docházelo k optimalizaci tlaku na pacienta.



HYGIENA



Matrace je chráněna voděodolným a paropropustným elastickým potahem, který je šetrný k pokožce pacienta. Švy jsou šity a vysokofrekvenčně svařovány, aby umožňovaly snadnou očistu.



Matrace je chráněna voděodolným a paropropustným elastickým potahem, který je šetrný k pokožce pacienta.

	Max. nosnost	Standardní rozměry	Druh pěny	Potah matrace	Oboustranné použití	Možnost rotace hlava/nohy	Thermic™
CliniCare 30	230 kg	200×86×14 200×90×14	PU + visco	Voděodolný, zip 360°	✗	✓	✓
CliniCare 20	230 kg	200×86×14 200×90×14	PU + visco	Voděodolný, zip 360°	✗	✓	✗
CliniCare 10	200 kg	200×86×14 200×90×14	PU + visco	Voděodolný, zip 360°	✗	✓	✗
PrimaCare 20	200 kg	200×86×14 200×90×14	PU	Voděodolný, zip 360°	✗	✓	✗
PrimaCare 10	200 kg	200×86×14 200×90×14	PU	Voděodolný, zip 180°	✗	✓	✗
EffectaCare 20	150 kg	200×86×14 200×90×14	PU	Voděodolný, zip 180°	✗	✓	✗
EffectaCare 10	110 kg	200×86×14 200×90×14	PU	Voděodolný, zip 180°	✓	✓	✗

Variabilita

Možnost objednání	Parametr	Dostupné pro
Bariatrická verze	Váhový limit 300 kg	EffectaCare 20, CliniCare 20
Juniorská verze	Vhodné pro lůžko Eleganza Smart Junior	PrimaCare 10, PrimaCare 20, CliniCare 10, CliniCare 20, CliniCare 30
Dětská verze	Vhodné pro lůžko Tom 2	EffectaCare 20, CliniCare 10
Seříznuté rohy	Více prostoru pro příslušenství	EffectaCare 20+ (bariatrická verze), PrimaCare 20, CliniCare 10, CliniCare 20, CliniCare 30
Verze Ergoframe	Vhodné pro lůžka s Ergoframe	PrimaCare 20, CliniCare 10, CliniCare 20, CliniCare 30



Members of LINET Group

LINET spol. s r. o.

Želečnice 5 | 274 01 Slaný | Česká republika

tel.: +420 312 576 400 | fax: +420 312 522 668 | e-mail: info@linet.cz | www.linet.cz

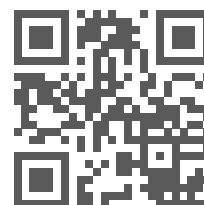

Příloha č. 7 zadávací dokumentace

Seznam poddodavatelů
pro realizaci veřejné zakázky „REACT EU 98 - Nemocnice TGM Hodonín – VZ 4 – Dodávka lůžek“ – část 1 VZ

Čestné prohlášení

Já, níže podepsaný zástupce účastníka, tímto čestně prohlašuji, že účastník v zakázce „**REACT EU 98 - Nemocnice TGM Hodonín – VZ 4 – Dodávka lůžek**“ – část 1 VZ nepředpokládá využití poddodavatelů pro plnění veřejné zakázky.

V Želevčicích dne

**Bc.
Zdeněk
Grimm**
Digitally signed
by Bc. Zdeněk
Grimm
Date: 2023.02.06
08:57:07 +01'00'

Bc. Zdeněk Grimm, MBA, ředitel obchodu pro ČR a SR,
v plné moci