

## Dodatek č. 3 ke Smlouvě o dílo

### Smluvní strany

#### Královéhradecký kraj

se sídlem: Pivovarské náměstí 1245, 500 03 Hradec Králové  
zastoupený: Mgr. Martinem Červíčkem, hejtmánem kraje  
DIČ: CZ 70889546  
IČO: 708 89 546  
Bankovní spojení: [REDAKCE]  
Číslo účtu: [REDAKCE]  
**dále též „objednatel“**

**a**

#### Společnost / podnikatel

**STAKO společnost s ručením omezeným**  
se sídlem: Bieblova 782/7, Slezské Předměstí, 500 03 Hradec Králové  
zastoupený: Ing. Petrem Kuldou, jednatelem společnosti  
IČO: 42228468  
DIČ: CZ42228468  
zapsaná v OR vedeném Krajským soudem v Hradci Králové, oddíl C, vložka 724  
Bankovní spojení: [REDAKCE]  
Číslo účtu: [REDAKCE]

(dále též „zhotovitel“ nebo „dodavatel“)  
(objednatel a zhotovitel také dále společně jako „smluvní strany“)

Shora uvedené smluvní strany se dohodly na uzavření dodatku č. 3 (dále jen „dodatek“) ke Smlouvě o dílo ze dne 7. 10. 2021 ve znění dodatků č. 1 ze dne 31. 1. 2022 a č. 2 ze dne 18. 7. 2022, která byla uzavřena se zhotovitelem jako vybraným dodavatelem veřejné zakázky: „**BD Hajnice, novostavba a rekonstrukce bytovací a správní budovy**“. Veřejná zakázka byla oznámena ve Věstníku veřejných zakázek pod evidenčním číslem Z2021-004066 (dále jen „veřejná zakázka“).

### I. Účel dodatku

1. Tento dodatek je uzavírán dle čl. 7 a čl. 16 smlouvy o dílo a v souladu s příslušnými ustanoveními zákona č. 134/2016 Sb. o zadávání veřejných zakázek, v účinném znění (dále též jen „ZZVZ“ nebo „zákon“) v souvislosti se vznikem dodatečných stavebních prací – víceprací, méněprací a nutných změn dle změnových listů č. 16 až č. 28. Změny závazků jsou provedeny z důvodů dle § 222 odst. 5 a odst. 6 zákona následovně:
  - a) Jedná se o změny dle § 222 odst. 5 zákona – změnový list č. 16, 19, 23, 26, které nebyly zahrnuty v původním závazku ze smlouvy a jsou nezbytné pro zhotovení díla a dále změny, spočívající ve stavebních pracích a s nimi souvisejícími dodávkami a službami, které nebudou realizovány a s ohledem na změny dle tohoto odstavce a jejichž hodnota nepřekročí 50 % původní hodnoty závazku veřejné zakázky  
Vícepráce: + 406 905,81 Kč bez DPH  
Méněpráce: 0 Kč bez DPH
  - b) Jedná se o změny – změnový list č. 17, 18, 20, 21, 22, 24, 25, 27 a 28, jejichž potřeba vznikla v důsledku okolností, které zadavatel jednající s náležitou péčí nemohl předvídat, které nemění celkovou povahu veřejné zakázky, a jejichž hodnota nepřekročí 50 % původní hodnoty závazku,

podle § 222 odst. 6 zákona, a dále změny, spočívající ve stavebních pracích a s nimi souvisejícími dodávkami a službami, které nebudou realizovány s ohledem na změny podle tohoto odstavce, a které proto zadavatel, jednající z náležitou péčí nemohl předvídat a nemění celkovou povahu veřejné zakázky, a jejichž hodnota nepřekročí 50 % původní hodnoty závazku podle § 222 odst 6 zákona.

Vícepráce: + 4 391 439,00 Kč bez DPH

Méněpráce: - 2 514 021,46 Kč bez DPH

2. Celkový cenový nárůst v souvislosti se změnami dle § 222 odstavců 5 a 6 zákona podle odst. 1 tohoto článku nepřesáhne 30% původní ceny závazku.
3. Podkladem pro uzavření tohoto dodatku jsou Změnové listy č. 16 – č. 28, které jsou nedílnou součástí tohoto dodatku.
4. Změny podle odst. 1. tohoto článku činí celkem:  
  
vícepráce: + 4 798 344,81 Kč bez DPH  
méněpráce: - 2 514 021,46 Kč bez DPH
5. **Celková smluvní cena se tedy navyšuje o:**  
**2 284 323,35 Kč bez DPH.**
6. V souvislosti s uvedenými změnami se dle Změnového listu č. 25 a č. 28 prodlužuje termín kolaudace pro objekt SO-01 a objekt SO-03 (zajištění vydání kolaudačního souhlasu či jiného opatření příslušného stavebního úřadu, na jehož základě bude možné trvale užívat dokončenou stavbu ve smyslu zákona č. 183/2006 Sb., o územním plánování a stavebním řádu), a to **o 2 měsíce (tj. o 60 dnů)**. Prodloužení termínu vymezuje podrobně článek II odst. 1 tohoto dodatku. Aktualizovaný harmonogram je přílohou tohoto dodatku.

## II.

### Vymezení rozsahu změn

1. Článek 6, odstavec 3 smlouvy o dílo se mění a nově zní takto:
  3. Termíny plnění díla jsou stanoveny následovně:
    - 3.1.I. ETAPA: **dokončení všech stavebních prací** - nejdéle **do 16 měsíců ode dne výzvy k zahájení plnění**
      - **zajištění kolaudace** pro objekt SO-01 a objekt SO-03 (zajištění vydání kolaudačního souhlasu či jiného opatření příslušného stavebního úřadu, na jehož základě bude možné trvale užívat dokončenou stavbu ve smyslu zákona č. 183/2006 Sb., o územním plánování a stavebním řádu) - **nejdéle do 90 kalendářních dnů ode dne ukončení stavebních prací**;
      - **zahájení zkušebního provozu** pro objekt SO-01 a objekt SO-03 - **v délce 2 měsíců ode dne ukončení stavebních prací**, v případě potřeby objednatel bude možné zkušební provoz zkrátit za předpokladu úspěšného průběhu všech předepsaných zkoušek a činností, které mají ve zkušebním provozu proběhnout;
      - **termín dokončení II. etapy** (předání díla vč. veškeré dokumentace vzešlé mj. ze zkušebního provozu) – po zajištění kolaudačního souhlasu nebo po ukončení zkušebního provozu (dle skutečnosti, která nastane později)
    - 3.2.II. ETAPA: **dokončení rekonstrukce** - nejdéle **do 12 měsíců ode dne výzvy k zahájení plnění**

- **zajištění kolaudace** pro objekt SO-02(zajištění vydání kolaudačního souhlasu či jiného opatření příslušného stavebního úřadu, na jehož základě bude možné trvale užívat dokončenou stavbu ve smyslu zákona č. 183/2006 Sb., o územním plánování a stavebním řádu) - **nejdéle do 30 kalendářních dnů ode dne ukončení stavebních prací**;
- **zahájení zkušebního provozu** pro objekt SO-02 - **v délce 2 měsíců ode dne ukončení stavebních prací**, v případě potřeby objednatele bude možné zkušební provoz zkrátit za předpokladu úspěšného průběhu všech předepsaných zkoušek a činností, které mají ve zkušebním provozu proběhnout;
- **termín dokončení II. etapy** (předání díla vč. veškeré dokumentace vzešlé mj. ze zkušebního provozu) - po zajištění kolaudačního souhlasu nebo po ukončení zkušebního provozu (dle skutečnosti, která nastane později)

2. Článek 7, odstavec 2 smlouvy o dílo se mění a nově zní takto:

Cena za provedení díla dle článku 5 této smlouvy, v podrobném členění uvedeném v položkovém rozpočtu a výkazu výměr činí:

**celková cena 152 785 311,36 bez DPH (slovy: jedno sto padesát dva milionů sedm set osmdesát pět tisíc tři sta jedenáct korun českých třicet šest haléřů);**

výše DPH (15%) 21 598 936,70 Kč (slovy: dvacet jedna milionů pět set devadesát osm tisíc devět set třicet šest korun českých sedmdesát haléřů)

výše DPH (21%) 1 846 404,00 Kč (slovy: jeden milion osm set čtyřicet šest tisíc čtyři sta čtyři korun českých)

**celková cena 176 230 652,06 Kč s DPH (slovy: jedno sto sedmdesát šest milionů dvě stě třicet tisíc šest set padesát dva korun českých šest haléřů)**

2. Ostatní ustanovení smlouvy se nemění.

### III.

#### Ustanovení přechodná a závěrečná

1. Tento dodatek nabývá platnosti dnem podpisu oprávněnými zástupci obou smluvních stran a účinnosti dnem uveřejnění v souladu se zákonem č. 340/2015 Sb., o zvláštních podmínkách účinnosti některých smluv, uveřejňování těchto smluv a o registru smluv (zákon o registru smluv), v účinné znění. Uveřejnění dodatku zajistí objednatel.
2. Smluvní strany shodně prohlašují, že se seznámily s celým obsahem tohoto dodatku včetně jeho příloh a s celým obsahem tohoto dodatku souhlasí. Zároveň prohlašují, že tento dodatek uzavřely svobodně, vážně, určitě a srozumitelně, nikoliv v tísní či nápadně nevýhodných podmínkách a na důkaz tohoto připojují svoje podpisy.
3. Tento dodatek je v souladu § 211 odst. 3 zákona č. 134/2016 Sb. o zadávání veřejných zakázek ve znění pozdějších předpisů ve spojení se zákonem č. 300/2008 Sb. o elektronických úkonech a autorizované konverzi dokumentů, ve znění pozdějších předpisů, **uzavřen elektronicky**.
4. Smluvní strany jsou povinny zajistit, aby v případě jejich rozdělení, sloučení, jakékoliv jiné přeměně nebo převodu práv na dceřiné společnosti byl právní nástupce zavázán stejně jako smluvní strana této smlouvy a aby v takovém případě nedošlo ke zkrácení práv druhé strany.
5. Uzavření tohoto dodatku bylo schváleno usnesením Rady Královéhradeckého kraje na jejím jednání konaném dne 6. 2. 2023.

**Přílohy:**

Změnové listy č.16 – č. 28  
Změny závazků ze smlouvy  
Harmonogram

Objednatel:

V Hradci Králové dne .....

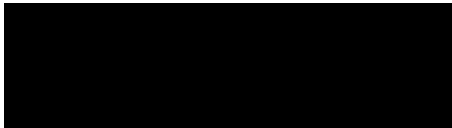

Mgr. Martin Červíček, hejtman  
Královéhradecký kraj

Zhotovitel:

V Hradci Králové dne .....

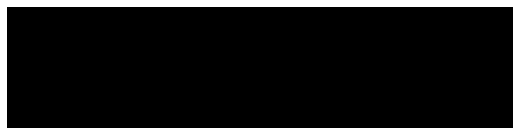

Ing. Petr Kulda, jednatel  
STAKO společnost s ručením omezeným

# ZMĚNY ZÁVAZKŮ ZE SMLOUVY

(ve smyslu § 222 zákona č. 134/2016 Sb. - Zákona o zadávání veřejných zakázek)

Název veřejné zakázky:

BD Hajnice, novostavba a rekonstrukce ubytovací a správní budovy

## § 222 - TABULKA K ODSTAVCI 4

Původní smluvní cena (vstupní)	147 874 757,47 Kč bez DPH		
Vyhradil si zadavatel právo na vyhrazené změny závazku (opce)?	NE		
Druh veřejné zakázky	stavební práce		
Vícepráce (k odst. 4)	+ 0,00 Kč bez DPH	Dodatek č. 1	ANO
Méněpráce (k odst. 4)	- 0,00 Kč bez DPH		
Vícepráce (k odst. 4)	+ 0,00 Kč bez DPH	Dodatek č. 2	ANO
Méněpráce (k odst. 4)	- 0,00 Kč bez DPH		
Vícepráce (k odst. 4)	+ 0,00 Kč bez DPH	Dodatek č. 3	ANO
Méněpráce (k odst. 4)	- 0,00 Kč bez DPH		
		Dodatek č. 4	NE
Součet všech víceprací (k odst. 4)	+ 0,00 Kč bez DPH	<b>POSOUZENÍ:</b>	
Součet všech méněprací (k odst. 4)	- 0,00 Kč bez DPH		
<b>Změna závazku ze smlouvy (absolutní hodnota)</b>	<b>0,00 Kč bez DPH</b>	<b>Nejedná se o podstatnou změnu závazku.</b>	
a) $(Změna\ ZzS) \leq (\text{limit}\ \text{nadlimitní}\ VZ)$	0 Kč ≤ 137 366 000 Kč		
b) $(Změna\ ZzS / \text{Smluvní}\ \text{cena}) \leq 15\ %$	0,00 % ≤ 15,00 %		

## § 222 - TABULKA K ODSTAVCI 5

Smluvní cena	147 874 757,47 Kč bez DPH		
Vícepráce (k odst. 5)	+ 0,00 Kč bez DPH	Dodatek č. 1	ANO
Méněpráce (k odst. 5)	- 0,00 Kč bez DPH		
Vícepráce (k odst. 5)	+ 0,00 Kč bez DPH	Dodatek č. 2	ANO
Méněpráce (k odst. 5)	- 0,00 Kč bez DPH		
Vícepráce (k odst. 5)	+ 406 905,81 Kč bez DPH	Dodatek č. 3	ANO
Méněpráce (k odst. 5)	- 0,00 Kč bez DPH		
Součet všech víceprací (k odst. 5)	+ 406 905,81 Kč bez DPH	<b>POSOUZENÍ:</b>	
Součet všech méněprací (k odst. 5)	- 0,00 Kč bez DPH		
<b>Změna závazku ze smlouvy (absolutní hodnota)</b>	<b>406 905,81 Kč bez DPH</b>	<b>Nejedná se o podstatnou změnu závazku.</b>	
c) $(Změna\ ZzS / \text{Smluvní}\ \text{cena}) \leq 50\ %$	0,28 % ≤ 50,00 %		

## § 222 - TABULKA K ODSTAVCI 6

Smluvní cena	147 874 757,47 Kč bez DPH		
Vícepráce (k odst. 6)	+ 2 055 032,27 Kč bez DPH	Dodatek č. 1	ANO
Méněpráce (6) související s vícepracemi	- 284 408,29 Kč bez DPH		
Méněpráce (6) nesouvisející s vícepracemi	- 0,00 Kč bez DPH		
Vícepráce (k odst. 6)	+ 963 642,31 Kč bez DPH	Dodatek č. 2	ANO
Méněpráce (6) související s vícepracemi	- 108 035,75 Kč bez DPH		

Méněpráce (6) nesouvisející s vícepracemi	- 0,00 Kč bez DPH		
Vícepráce (k odst. 6)	+ 4 391 439,00 Kč bez DPH		
Méněpráce (6) související s vícepracemi	- 2 514 021,46 Kč bez DPH	<b>Dodatek č. 3</b>	<b>ANO</b>
Méněpráce (6) nesouvisející s vícepracemi	- 0,00 Kč bez DPH		
<b>Součet všech víceprací (k odst. 6)</b>	<b>+ 7 410 113,58 Kč bez DPH</b>		
<b>Součet všech méněprací (k odst. 6) souvisejících s vícepracemi</b>	<b>- 2 906 465,50 Kč bez DPH</b>		
<b>Součet všech méněprací (k odst. 6) nesouvisejících s vícepracemi</b>	<b>- 0,00 Kč bez DPH</b>		<b>POSOUZENÍ:</b>
<b>Změna závazku ze smlouvy (absolutní hodnota)</b>	<b>10 316 579,08 Kč bez DPH</b>		<b>Nejedná se o podstatnou změnu závazku.</b>
<b>c) (Změna ZsS / Smluvní cena) ≤ 50 %</b>	<b>6,98 % ≤ 50,00 %</b>		

<b>§ 222 - NAVÝŠENÍ = SOUHRN Z ODST. 5 A 6</b>			
<b>Smluvní cena</b>	<b>147 874 757,47 Kč bez DPH</b>		
<b>(5)</b> Všechny vícepráce (k odst. 5)	+ 406 905,81 Kč bez DPH		
Všechny méněpráce (k odst. 5) související s vícepracemi	- 0,00 Kč bez DPH		
<b>(6)</b> Všechny vícepráce (k odst. 6)	+ 7 410 113,58 Kč bez DPH		
Všechny méněpráce (k odst. 6) související s vícepracemi	- 2 906 465,50 Kč bez DPH		<b>POSOUZENÍ:</b>
<b>Navýšení - souhrn z odst. 5, 6 (vícepráce po odečtení méněprací)</b>	<b>4 910 553,89 Kč bez DPH</b>		<b>Navýšení nepřekročí 30 %.</b>
<b>(9) (Navýšení / Smluvní cena) ≤ 30 %</b>	<b>3,32 % ≤ 30,00 %</b>		

<b>§ 222 - TABULKA K ODSTAVCI 7</b>			
Cena původních (nahraz.) položek	0,00 Kč bez DPH		
Cena nových položek	0,00 Kč bez DPH	<b>Dodatek č. 1</b>	<b>ANO</b>
<b>POSOUZENÍ:</b>	<b>0 Kč ≥ 0 Kč</b>		
<b>Rozdíl (méněpráce) (k odst. 7)</b>	<b>- 0,00 Kč bez DPH</b>		
Cena původních (nahraz.) položek	0,00 Kč bez DPH		
Cena nových položek	0,00 Kč bez DPH	<b>Dodatek č. 2</b>	<b>ANO</b>
<b>POSOUZENÍ:</b>	<b>0 Kč ≥ 0 Kč</b>		
<b>Rozdíl (méněpráce) (k odst. 7)</b>	<b>- 0,00 Kč bez DPH</b>		
Cena původních (nahraz.) položek	0,00 Kč bez DPH		
Cena nových položek	0,00 Kč bez DPH	<b>Dodatek č. 3</b>	<b>ANO</b>
<b>POSOUZENÍ:</b>	<b>0 Kč ≥ 0 Kč</b>		
<b>Rozdíl (méněpráce) (k odst. 7)</b>	<b>- 0,00 Kč bez DPH</b>		
<b>Součet všech méněprací (k odst. 7)</b>	<b>- 0,00 Kč bez DPH</b>		

<b>SOUHRNNÁ TABULKA AKTUÁLNÍHO DODATKU</b>	
<b>Číslo aktuálního dodatku</b>	<b>3</b>
<b>Celková hodnota všech víceprací (aktuálního dodatku)</b>	<b>+ 4 798 344,81 Kč bez DPH</b>
<b>Celková hodnota všech méněprací (aktuálního dodatku)</b>	<b>- 2 514 021,46 Kč bez DPH</b>

<b>Celkové navýšení smluvní ceny</b> (aktuálního dodatku)	<b>2 284 323,35 Kč bez DPH</b>
---	--------------------------------

<b>SOUHRNNÁ TABULKA VŠECH DODATKŮ</b>	
<b>Původní smluvní cena (vstupní)</b>	<b>147 874 757,47 Kč bez DPH</b>
Cena po navýšení z dodatku č. 1	149 645 381,45 Kč bez DPH
Cena po navýšení z dodatku č. 2	150 500 988,01 Kč bez DPH
Cena po navýšení z dodatku č. 3	152 785 311,36 Kč bez DPH
<b>Současná cena se zahrnutím všech změn (bez DPH)</b>	<b>152 785 311,36 Kč bez DPH</b>

Výpočet provedl/a: Marek Pavlík

<b>ZMĚNOVÝ LIST</b>		číslo ZL: 16
Název projektu:	BD Hajnice, novostavba a rekonstrukce ubytovací a správní budovy	
Zhotovitel:	S T A K O společnost s ručením omezeným	
Objednatel:	Královéhradecký kraj	
Změnový list vystavil:	Michal Němec, příprava	
Datum:	18.08.2022	
<p><b>Předmět změny:</b></p> <p>Doplnění bezpečnostních skel</p> <p>Cena: 62.753,20,-Kč bez DPH.</p> <p><b>Popis a zdůvodnění změny:</b></p> <p>Dle požadavku provozovatele na využívání SV trakt objektu jako DZR požaduje doplnění bezpečnostních skel jako opatření pro případné poškození klienty.</p> <p><b>Dovětek AD:</b> S technickým řešením souhlasíme, ke změně rozsahu díla se nevyjadřujeme</p> <p><b>Přílohy změnového listu:</b></p> <p>Příloha č.1 – rozpočet s výkazem výměr</p> <p>Příloha č.2 – zákres</p>		
Cena méněprací bez DPH:	Cena víceprací bez DPH:	
<b>0,- Kč</b>	<b>62.753,20,-Kč</b>	
Výsledná cena změny bez DPH:	Nově sjednaná lhůta dokončení díla:	
<b>62.753,20,- Kč</b>		
Níže podepsané osoby potvrzují uvedenou změnu rozsahu díla:		
Za objednatele:	Za technický dozor stavebníka:	
Ing. Marek Pavlík	Ing. Tomáš Pazderna	
Datum: 11.1.23	Datum: 11.1.23	
Za autorský dozor:	Za uživatele:	
Ing. Lukáš Najman	Ing. Petr Jarý	
Datum: 11.1.23	Datum: 11.1.23	
Za zhotovitele:		
Pavel Svoboda		
Datum: 11.1.23		



## příloha č.1 ZL.č. 16 - Doplnění Connexu - interiér a exteriér

Stavba: Barevné domky Hajnice - revize 4

Objekt: Ubytovací budova

Část: Stavební část

Objednatel: Královéhradecký kraj, Hradec Králové

Zhotovitel:

Místo: Hajnice

Zpracoval: Ing. Lenka Kasperová

Datum: 13. 5. 2022

Č.	KCN	Kód položky	Popis	MJ	Množství celkem	Cena jednotková	Cena celkem
----	-----	-------------	-------	----	-----------------	-----------------	-------------

### PSV Práce a dodávky PSV

#### 766a Plastová okna

234	R	766a001	Příplatek za Connex - int a ext 1 000 x 1 800 ozn. O1	ks	1,000	1 828,50	1 828,50
236	R	766a003	Příplatek za Connex - int a ext 2 000 x 2 100 ozn. O3	ks	1,000	4 427,50	4 427,50
237	R	766a004	Příplatek za Connex - int a ext 2 400 x 2 700 ozn. O4	ks	5,000	7 062,15	35 310,75
238	R	766a005	Příplatek za Connex - int a ext 2 400 x 2 700 ozn. O5	ks	3,000	7 062,15	21 186,45

**Celkem bez DPH**

**62 753,20**

Poznámka: connex 3.3.1-12-4-12-connex 3.3.1



**ZMĚNOVÝ LIST**

číslo ZL: 17

Název projektu:	BD Hajnice, novostavba a rekonstrukce ubytovací a správní budovy
Zhotovitel:	S T A K O společnost s ručením omezeným
Objednatel:	Královéhradecký kraj
Změnový list vystavil:	Michal Němec, příprava
Datum:	18.08.2022

**Předmět změny:**

Záměna oplechování atik za Viplanylovou lištu.

Cena: -536.895,22,-Kč bez DPH.

**Popis a zdůvodnění změny:**

Na návrh zhotovitele je nahrazeno oplechování atiky Tizn plechem včetně podkladního plechu za Viplanylovou závětrnou lištou a doplnění hydroizolačního souvrství střešního pláště.

**Dovětek AD:** S technickým řešením souhlasíme, ke změně rozsahu díla se nevyjadřujeme**Přílohy změnového listu:**

Příloha č.1 – rozpočet s výkazem výměr

Příloha č.2 – zákres

Cena méněprací bez DPH:

**-728.064,67,- Kč**

Cena víceprací bez DPH:

**191.169,45,-Kč**

Výsledná cena změny bez DPH:

**-536.895,22,- Kč**

Nově sjednaná lhůta dokončení díla:

Níže podepsané osoby potvrzují uvedenou změnu rozsahu díla:

Za objednatele:

Ing. Marek Pavlík

Datum: 11.1.

Za technický dozor stavebníka:

Ing. Tomáš Pazdera E

Datum:

Za autorský dozor:

Ing. Lukáš Najman

Datum: 11.1.22

Za uživatele:

Ing. Petr Jarý

Datum: 11.1.'23

Za zhotovitele:

Pavel Svoboda

Datum: 11.1.2023

## ZI.č.17 - záměna oplechování atik za Viplynylovou lištu

Stavba: Barevné domky Hajnice - revize 4

Objekt: Ubytovací budova

Část: Stavební část

Objednatel: Královehradecký kraj, Hradec Králové

Zhotovitel:

Místo: Hajnice

Zpracoval:

Datum: 8. 8. 2022

Č.	Kód položky	Popis	MJ	Množství celkem	Cena jednotková	Cena celkem
----	-------------	-------	----	-----------------	-----------------	-------------

### PSV Práce a dodávky PSV

#### 712 Povlakové krytiny 191 169,45

407	712363353	Povlakové krytiny střešních ploch do 10° z tvarovaných poplastovaných lišt pro mPVC vnější koutová lišta rš 100 mm	m	287,000	141,81	40 699,47
406	712363358	Povlakové krytiny střešních ploch do 10° z tvarovaných poplastovaných lišt pro mPVC závětrná lišta rš 250 mm	m	287,000	231,42	66 417,54
408	712862701	Provedení povlakové krytiny střešních ploch samostatným vytažením izolačního povlaku fólií na konstrukce převyšující úroveň střešních, zesílením spojů páskem se zalitím okrajů spoje	m2	201,000	92,22	18 536,22
409	28343014	fólie hydroizolační střešní mPVC určená ke stabilizaci přetížením a do vegetačních střešních tl 1,8mm	m2	231,000	283,62	65 516,22

#### 764 Konstrukce klempířské -728 064,67

222	764214408R	Kompl. dod. + mtž. vyztužovací pás rš 740	m	-287,400	943,00	-271 018,20
223	764244411	Oplechování horních ploch zdí a nadezdívek (atik) z titanzinkového předzvětráloho plechu mechanicky kotvené přes rš 800 mm	m2	-238,542	1 916,00	-457 046,47

**Celkem**

**-536 895,22**

<b>ZMĚNOVÝ LIST</b>		číslo ZL: 18
Název projektu:	BD Hajnice, novostavba a rekonstrukce ubytovací a správní budovy	
Zhotovitel:	S T A K O společnost s ručením omezeným	
Objednatel:	Královéhradecký kraj	
Změnový list vystavil:	Michal Němec, příprava	
Datum:	14.10.2022	
<p><b>Předmět změny:</b></p> <p>Doplnění SDK podhledů, odpočet omítek stropů</p> <p>Cena: 441.047,87,-Kč bez DPH.</p> <p><b>Popis a zdůvodnění změny:</b></p> <p>Technické řešení navržené zhotovitelem z důvodu zakrytí spár mezi „Spiroll“ panely.</p> <p><b>Dovětek AD:</b> S technickým řešením souhlasíme, ke změně rozsahu díla se nevyjadřujeme</p> <p><b>Přílohy změnového listu:</b></p> <p>Příloha č.1 – rozpočet s výkazem výměr</p>		
Cena méněprací bez DPH:	Cena víceprací bez DPH:	
<b>-942.933,32,- Kč</b>	<b>1.383.981,10,-Kč</b>	
Výsledná cena změny bez DPH:	Nově sjednaná lhůta dokončení díla:	
<b>441.047,78- Kč</b>		
Níže podepsané osoby potvrzují uvedenou změnu rozsahu díla:		
Za objednatele:	Za technický dozor stavebníka:	
Ing. Marek Pavlík	Ing. Tomáš Pazdera	r.O. 37
Datum: 11.1.23	Datum: 14.10.22	14
Za autorský dozor:	Za uživatele:	
Ing. Lukáš Najm	Ing. Petr Jarý	
Datum: 11.1.23	Datum: 11.1.23	
Za zhotovitele:		
Pavel Svoboda		
Datum: 11.1.23		

## Změnový list č. 18

Stavba: Nepl. Barevné domky Hajnice - revize 4

Objekt: Ubytovací budova

Část: ZL 18 - doplnění SDK podhledů, odpočet omítek stropů

Objednatel: Královehradecký kraj, Hradec Králové

Zhotovitel: STAKO společnost s ručením omezeným

Místo: Hajnice

Zpracoval: Ing. Vladimír Mokry

Datum: 12. 10. 2022

Č.	Kód položky	Popis	MJ	Množství celkem	Cena jednotková	Cena celkem
<b>HSV</b>		<b>Práce a dodávky HSV</b>				<b>-187 647,57</b>
<b>6</b>		<b>Úpravy povrchů, podlahy a osazování výplní</b>				<b>-186 348,50</b>
86	611181001	Sádrová stěrka vnitřních povrchů tloušťky do 3 mm bez penetrace, včetně následného přebroušení vodorovných konstrukcí stropů rovných	m2	1 021,170	150,00	153 175,50
		147,39+873,78		1 021,170		
		Součet		1 021,170		
87	611341121	Omítka sádrová nebo vápenosádrová vnitřních ploch nanášená ručně jednovrstvá, tloušťky do 10 mm hladká vodorovných konstrukcí stropů rovných	m2	-998,600	340,00	-339 524,00
		<b>ODPOČET dle SOD povrchu OMÍTKA 1</b>				
		"1.PP" -23,6		-23,600		
		"1.NP" -967,6		-967,600		
		"2.NP" -2,3		-2,300		
		"3.NP" -5,1		-5,100		
		Součet		-998,600		
<b>998</b>		<b>Přesun hmot</b>				<b>-1 299,07</b>
145	998011001	Přesun hmot pro budovy občanské výstavby, bydlení, výrobu a služby s nosnou svislou konstrukcí zděnou z cihel, tvárnic nebo kamene vodorovná dopravní vzdálenost do 100 m pro budovy výšky do 6 m	t	-7,022	185,00	-1 299,07
<b>PSV</b>		<b>Práce a dodávky PSV</b>				<b>628 695,44</b>
<b>763</b>		<b>Konstrukce suché výstavby</b>				<b>628 695,44</b>
402	763131421	Podhled ze sádrokartonových desek dvouvrstvá zavěšená spodní konstrukce z ocelových profilů CD, UD dvojitě opláštěná deskami standardními A, tl. 2 x 12,5 mm, bez izolace	m2	466,680	948,00	442 412,64
		<b>PRIPOČET - SDK podhledy bez PBR místo podhledů minerálních</b>				
		"1.01 chodba" 147,39		147,390		
		"1.38" 12		12,000		
		"1.39" 6,1		6,100		
		"1.40" 11,7		11,700		
		"1.42" 6,1		6,100		
		"1.78" 7,7		7,700		
		"1.80" 11,8		11,800		
		"1.37" 80,43		80,430		
		"1.41" 80,28		80,280		
		"1.79" 103,18		103,180		
		Součet		466,680		
		jednotková cena: (URS 2022 02) = 1 090x0,87				
403	763131442R.1	Podhled SDK P2	m2	554,490	1 050,00	582 214,50

Č.	Kód položky	Popis	MJ	Množství celkem	Cena jednotková	Cena celkem
		PŘÍPOČET dle skutečnosti - nové konstrukce				
		"1.25, 1.27, 1.29, 1.31, 1.33, 1.35"				
		25,23+25,09+25,23+25,09+25,23+25,43		151,300		
		"1.44, 1.46, 1.48, 1.50, 1.52, 1.54"				
		25,43+25,23+25,09+25,23+25,09+25,23		151,300		
		"1.83, 1.85, 1.87, 1.89, 1.91, 1.93"				
		25,43+25,23+25,09+25,23+25,09+25,23		151,300		
		"1.06" 17,29		17,290		
		"1.07" 23,86		23,860		
		"1.11" 11,56		11,560		
		Mezisoučet		506,610		
		Stávající SDK konstrukce				
		"1.76" 7,5		7,500		
		Mezisoučet		7,500		
		PRÍPOČET - SDK podhledy místo podhledů minerálních				
		"1.24 chodba" 79,48		79,480		
		"1.56 chodba" 77,91		77,910		
		"1.95 chodba" 77,91		77,910		
		Mezisoučet		235,300		
		ODPOČET konstrukcí SDK				
		-194,92		-194,920		
		Mezisoučet		-194,920		
		Součet		554,490		
214	763131714	Podhled ze sádrokartonových desek ostatní práce a konstrukce na podhledech ze sádrokartonových desek základní penetrační nátěr	m2	873,780	12,00	10 485,36
		873,78		873,780		
216	763135101	Montáž sádrokartonového podhledu kazetového demontovatelného, velikosti kazet 600x600 mm včetně zavěšené nosné konstrukce viditelné	m2	-382,900	260,00	-99 554,00
		"MK P1" - ODPOČET				
		"1.01" -147,4		-147,400		
		"1.24" -79,5		-79,500		
		"1.56" -78		-78,000		
		"1.95" -78		-78,000		
		Součet		-382,900		
217	7639001	Minerální podhled dle knihy specifikací AR 275.1001	m2	-402,045	1 250,00	-502 556,25
		-382,900*1,05		-402,045		
218	763172315	Instalační technika pro konstrukce ze sádrokartonových desek montáž revizních dvířek velikost 600 x 600 mm	kus	32,000	420,00	13 440,00
		10+22		32,000		
219	59030714	dvířka revizní s automatickým zámkem 600x600mm	kus	10,000	1 250,00	12 500,00
404	59030763R	dvířka revizní protipožární pro stěny a podhledy EI 60 600x600 mm	kus	22,000	6 560,00	144 320,00
		jednotková cena: (ÚRS 2022 01) = 7 540x0,87				
		22		22,000		
220	998763401	Přesun hmot pro konstrukce montované z desek stanovený procentní sazbou (%) z ceny vodorovná dopravní vzdálenost do 50 m v objektech výšky do 6 m	%	6 358,298	4,00	25 433,19

**Celkem**

**441 047,87**

<b>ZMĚNOVÝ LIST</b>		číslo ZL: 19
Název projektu:	BD Hajnice, novostavba a rekonstrukce ubytovací a správní budovy	
Zhotovitel:	S T A K O společnost s ručením omezeným	
Objednatel:	Královéhradecký kraj	
Změnový list vystavil:	Michal Němec, příprava	
Datum:	18.08.2022	
<b>Předmět změny:</b>		
Doplnění 2ks dobíjecích stanic		
Cena: 85.777,-Kč bez DPH.		
<b>Popis a zdůvodnění změny:</b>		
Dle požadavku provozovatele na doplnění 2ks dobíjecích stanic pro elektro automobily jsou v parkovacím stání objektu SO03 2 místa přidána.		
<b>Dovětek AD:</b> S technickým řešením souhlasíme, ke změně rozsahu díla se nevyjadřujeme		
<b>Přílohy změnového listu:</b>		
Příloha č.1 – rozpočet s výkazem výměr		
Příloha č.2 – projektová dokumentace		
Cena méněprací bez DPH:	Cena víceprací bez DPH:	
<b>0,- Kč</b>	<b>85.777,-Kč</b>	
Výsledná cena změny bez DPH:	Nově sjednaná lhůta dokončení díla:	
<b>85.777,- Kč</b>		
Níže podepsané osoby potvrzují uvedenou změnu rozsahu díla:		
Za objednatele:	Za technický dozor stavebníka:	
Ing. Marek Pavlík	Ing. Tomáš Pazdera	
Datum: <i>M. 1. 23</i>	Datum: <i>M. 1. 23</i>	
Za autorský dozor:	Za uživatele:	
Ing. Lukáš Najman	Ing. Petr Jarý	
Datum: <i>M. 1. 23</i>	Datum: <i>M. 1. 23</i>	
Za zhotovitele:		
Pavel Svoboda		
Datum: <i>M. 1. 2023</i>		



Zl.č.19 - doplnění 2ks dobijecích stanic

Uvedené typy výrobků jsou pouze referenční. Může být použit libovolný jiný výrobek, shodných nebo lepších parametrů

Poř. Typ Kód	Popis	MJ	Výměra	Jedn. cena	Cena Cenová soustava
SO-03 - Budova technického zázemí					
85 777					
Silnoproudé rozvody, rev. 02 - DODATEK					
310. Elektroinstalační úložný materiál					
1.	741 11-0301	Trubka elektroinstalační, tuhá hrdlovaná PVC, mech. odolnost 320N, Ø25, délka 3m	m	63,00	756 ÚRS 2021/1
320. Kabelely a vodiče					
1.	741 12-2032	Kabel instalační, izolace PVC, CYKY-J 5x4, pod omítku	m	102,00	2 652 ÚRS 2021/1
2.	741 12-2611	Kabel sdělovací J-Y(Si)Y 2x2x0,8, pod omítku	m	8,00	144 ÚRS 2021/1
3.	741 13-0002	Ukončení vodičů izolovaných s označením a zapojením v rozvaděči, průřezu žíly do 4 mm <sup>2</sup>	ks	40,80	408 ÚRS 2021/1
330. Rozváděče a instalační přístroje					
1.	741 32-1001	Proudový chránič 4-pólový, s nadproudovou ochranou, 30mA, 20, char. C, 10kA, typ A - např. ABB DS203NC C20 A30	ks	2 195,00	4 390 ÚRS 2021/1
2.	741 33-1032	Digitální elektroměr přímý, 63A, 3-fázový, DIN lišta, MODBus - např. ZPA DTS 353F-3	ks	9 125,00	9 125 ÚRS 2021/1
344. Ostatní					
1.		Nabíjecí stanice 11kW, Wallbox, dynamické řízení - např. ABB TERRA AC W11-T5-RD-D	ks	30 555,00	61 110 Průměrná tržní cena v roce 2022
Montáže, zkoušky a revize					
1.	741 36-0432	Úprava zapojení rozvaděče	hod	399,00	3 192 ÚRS 2021/1
2.		Podružný materiál - 5% z dodávky materiálu	ks	4 000,00	4 000 ÚRS 2021/1

10		
09		
08		
07		
06		
05		
04		
03		
02		
01	OSAZENÍ NABÍJEČÍCH STANIC	04.2022
REVIZE Č.	OBSAH REVIZE	DATUM REVIZE

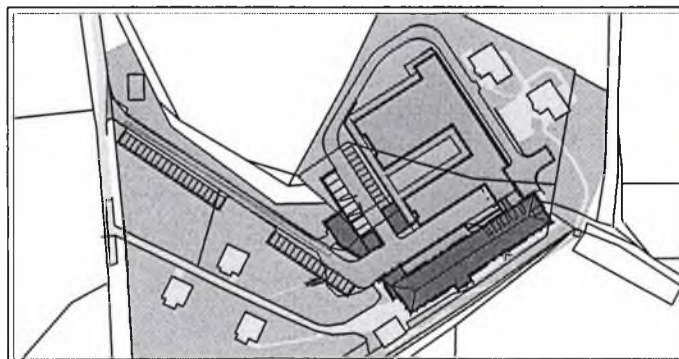

Autoři  
Ing. Vladimír Vokatý  
Ing. arch. Martin Vokatý

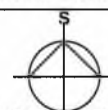

±0,000 = 503,500  
souř. systém JTSK, výškový systém BpV

Hlavní architekt

Ing. Vladimír Vokatý

Investor  
Královéhradecký kraj  
Pivovarské náměstí 1245  
500 03 HRADEC KRÁLOVÉ  
IČO: 708 89 546

Generální projektant:



**ATIP s.r.o.**

Architektonická, projektová a inženýrská společnost  
PRAŽSKÁ 169, TRUTNOV 541 31, TEL.: 499 859 011, info@atip.cz

Vedoucí projektu

Hlavní inženýr  
projektu

Ing. Vladimír Vokatý

Ing. Lukáš Najman

Zpracovatel dílu:



**ATIP s.r.o.**

Architektonická, projektová a inženýrská společnost  
PRAŽSKÁ 169, TRUTNOV 541 31, TEL.: 499 859 011, info@atip.cz

Zodpovědný projektant dílu

Vypracoval

Kontroloval

Ing. Pavel Rus

Ing. Pavel Rus

Ing. Vladimír Vokatý

stavba HAJNICE  
**BAREVNÉ DOMKY**

číslo stavby

**1**

stupeň dokumentace  
Dokumentace pro provedení stavby

zakázkové číslo

190603

etapa

objekt (SO), provozní soubor (PS)  
SO-03 BUDOVA TECHNICKÉHO ZÁZEMÍ

měřítko

-

díl / profese

D.1.4.6 - Silnoproudé rozvody

datum dokončení - revize 00

12.2019

datum revize

04.2022

název přílohy

ROZVADĚČ RSM-31.1

DPS SO-03

**EL.302**

01

stupeň SO/PS

číslo výkresu

revize

## PROVOZNÍ NAPĚTÍ

: 3 NPE AC 50 Hz - 400V / TN-S  
: 1 NPE AC 50 Hz - 230V / TN-S

## SOUSTAVA

KRYTÍ : TN - S  
PŘÍVOD : IP30 (IP00)  
VÝVODY : SPODEM  
PARAPET : SPODEM, HOREM  
: NAD RSM-31.2

NÁPLŇ OSADIT DO OCELOPLECHOVÉ ROZVODNICE  
VELIKOST 96 TE, POD OMÍTKU  
ROZMĚR: 545 x 735 x 142 mm

VEŠKERÉ VÝVODY A PŘÍSTROJE V ROZVADĚČI MUSÍ BÝT POPSÁNY

RSM-31.1

RSM-31.2

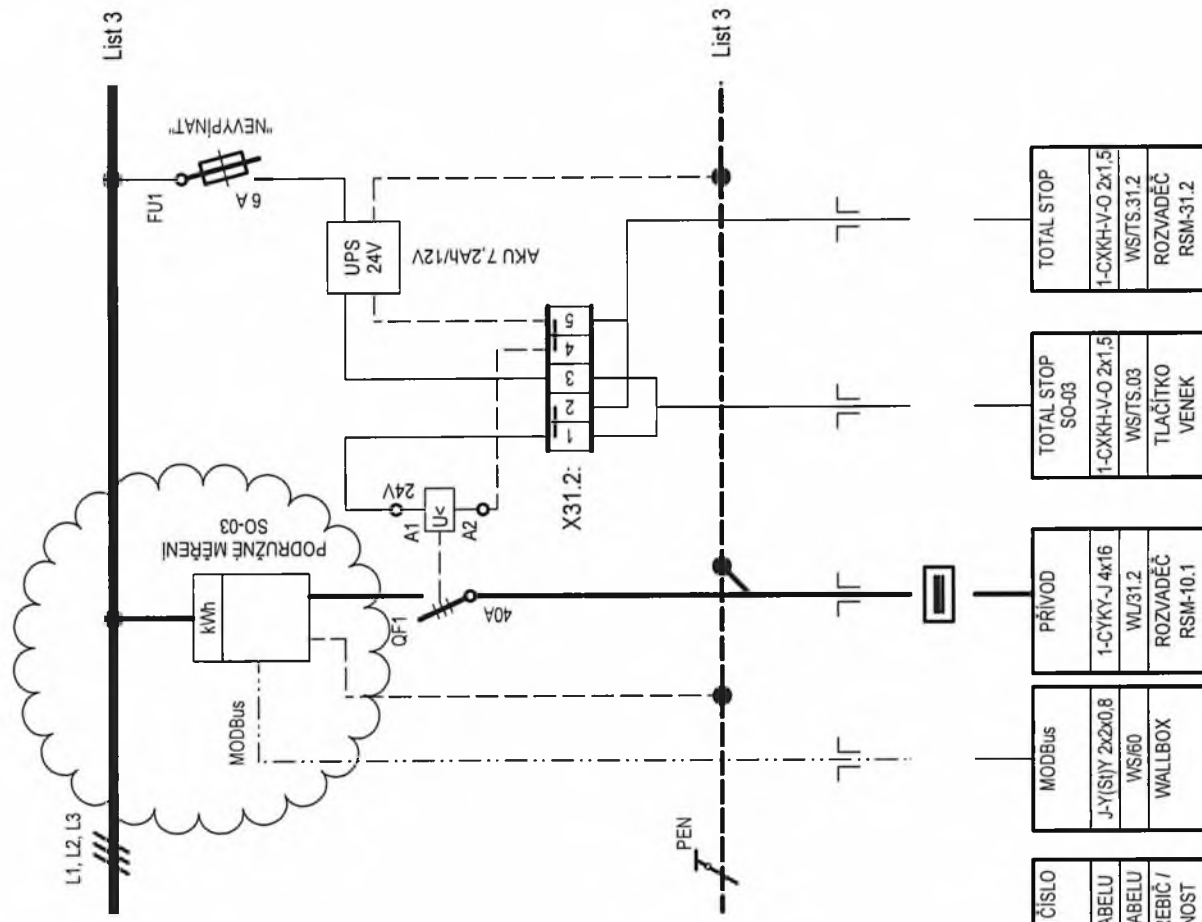

REVIZE 01 - DOPLNĚNÍ VÝVODU 60.61 - CHRÁNIČE S  
NADPŘÍVODOVOU OCHRANOU, VÝMĚNA PODRUŽNÉHO  
ELEKTROMĚRU - VÝSTUP MODBUS

LIST:

2/6

NÁZEV:

ROZVADĚČ RSM-31.1

ČÍSLO:

EL.302

REVIZE:

01

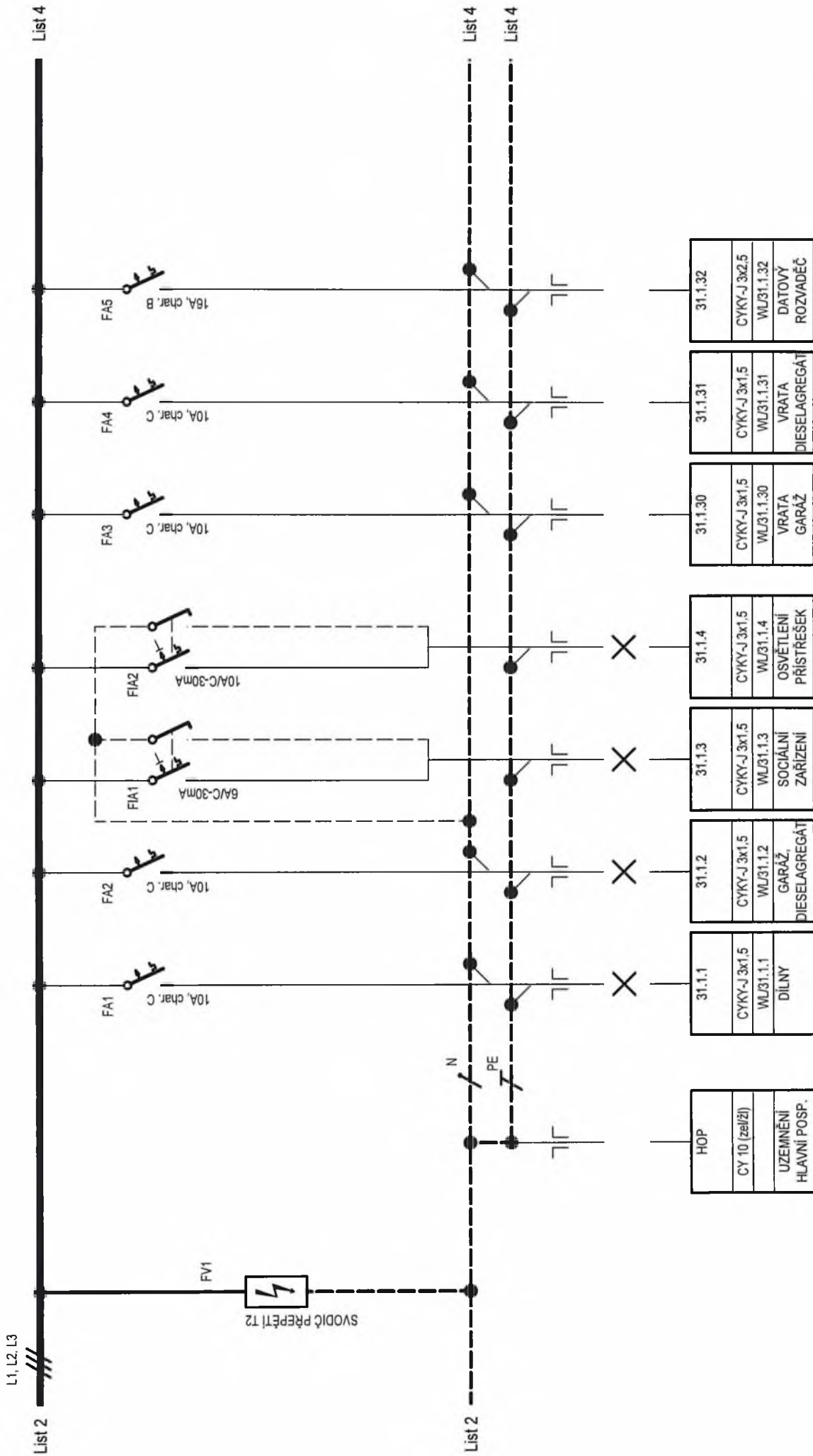

LIST: 3/6	NÁZEV: ROZVADĚČ RSM-31.1	ČÍSLO: EL.302	REVIZE: 01
-----------	--------------------------	---------------	------------

HOP
CY 10 (zeleži)
UZEMNĚNÍ HLAVNÍ POSP.

31.1.1
CYKY-J 3x1,5
WL31.1.1
DÍLNY

31.1.2
CYKY-J 3x1,5
WL31.1.2
GARÁŽ, DIESELAGREGÁT

31.1.3
CYKY-J 3x1,5
WL31.1.3
SOCIALNÍ ZÁŘIZENÍ

31.1.4
CYKY-J 3x1,5
WL31.1.4
OSVĚTLENÍ PŘÍSTŘEŠEK

31.1.30
CYKY-J 3x1,5
WL31.1.30
VRATA GARÁŽ

31.1.31
CYKY-J 3x1,5
WL31.1.31
VRATA DIESELAGREGÁT

31.1.32
CYKY-J 3x2,5
WL31.1.32
DATOVÝ ROZVADĚČ

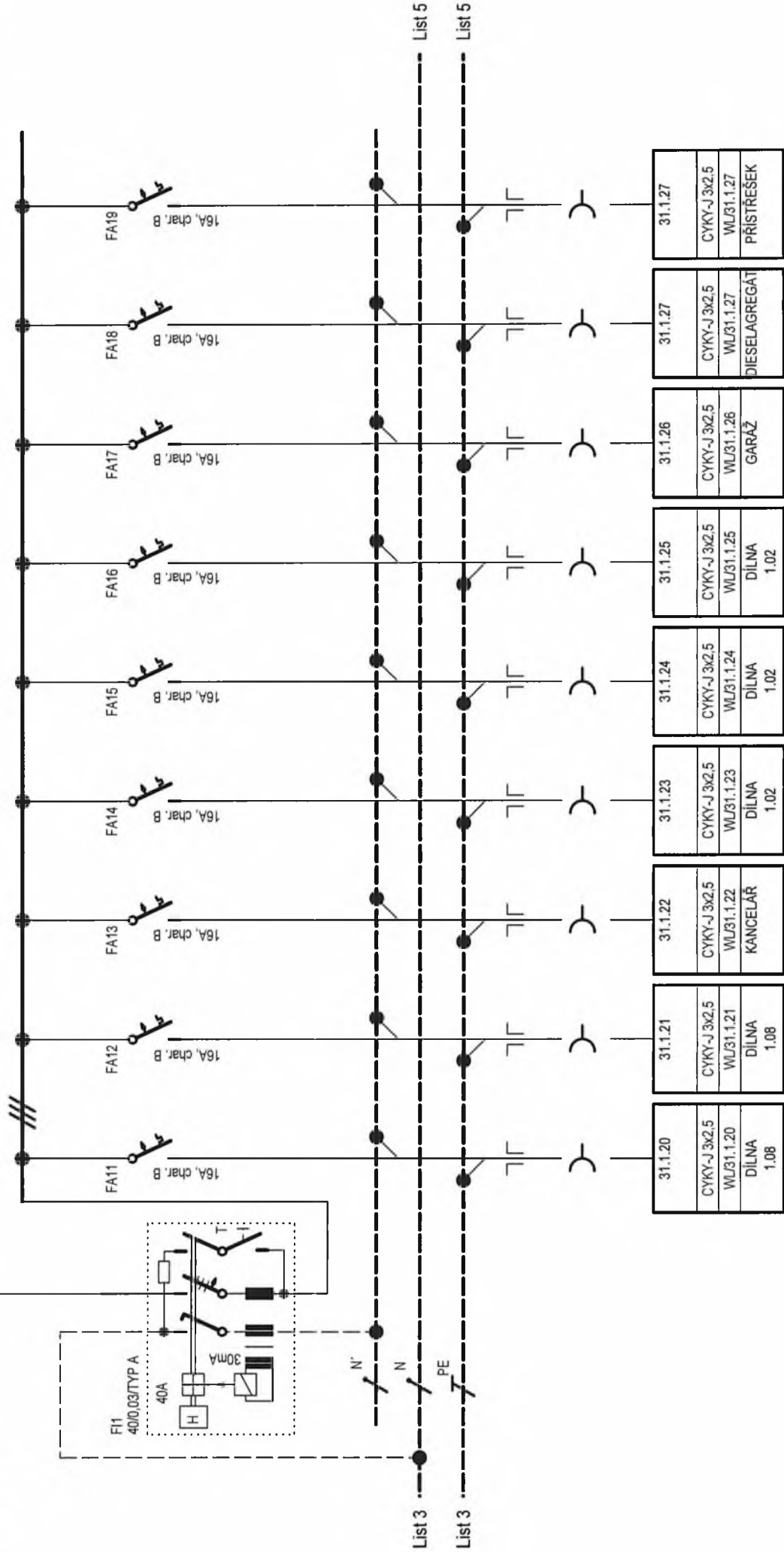

LIST:

4/6

NAZEV:

ROZVADEC RSM-31.1

CSLO:

EL.302

REVIZE:

01

L1, L2, L3

List 4

List 6

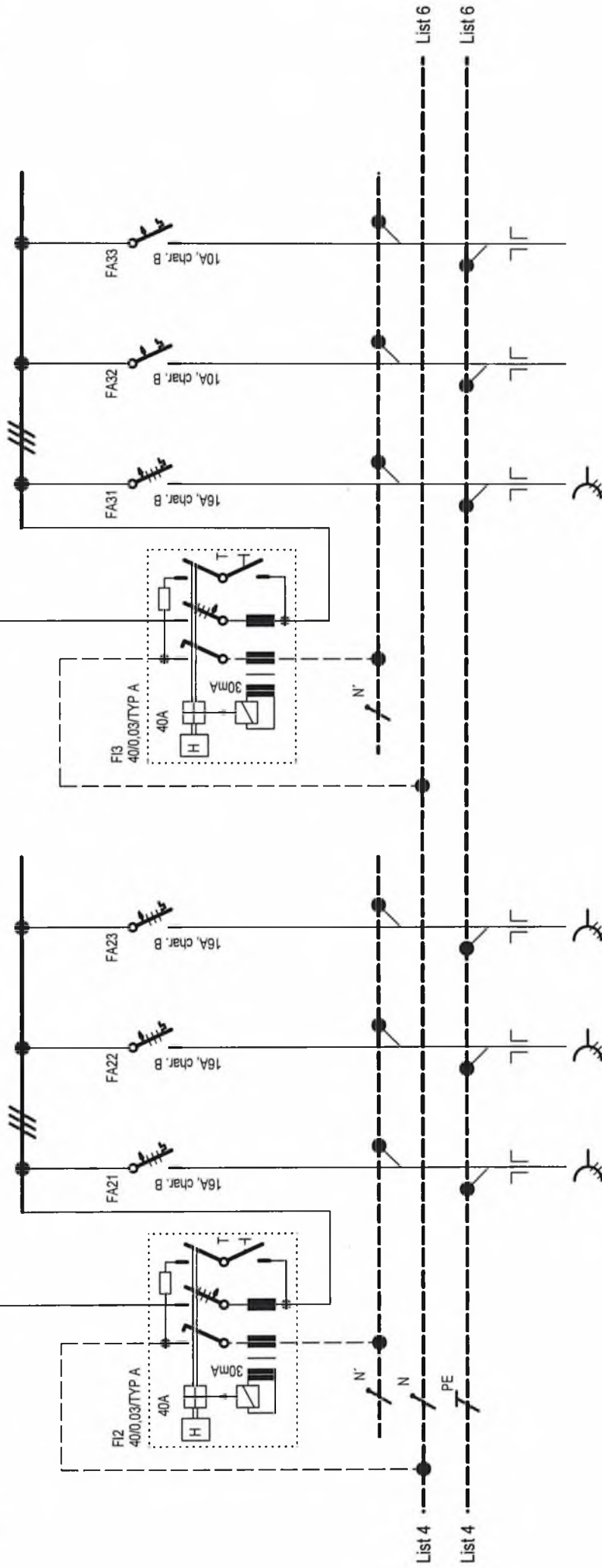

31.1.50
CYKY-J 5x2,5
WL31.1.50
DILNA
1.08

31.1.51
CYKY-J 5x2,5
WL31.1.51
DILNA
1.08

31.1.52
CYKY-J 5x2,5
WL31.1.52
DILNA
1.02

31.1.53
CYKY-J 5x2,5
WL31.1.53
GARAŽ

31.1.33
CYKY-J 3x2,5
WL31.1.33
BRÁNA
VJEZD

31.1.34
CYKY-J 3x2,5
WL31.1.34
BRÁNA
VJEZD

LIST: 5/6

NÁZEV: ROZVADĚČ RSM-31.1

ČÍSLO: EL.302

REVIZE: 01

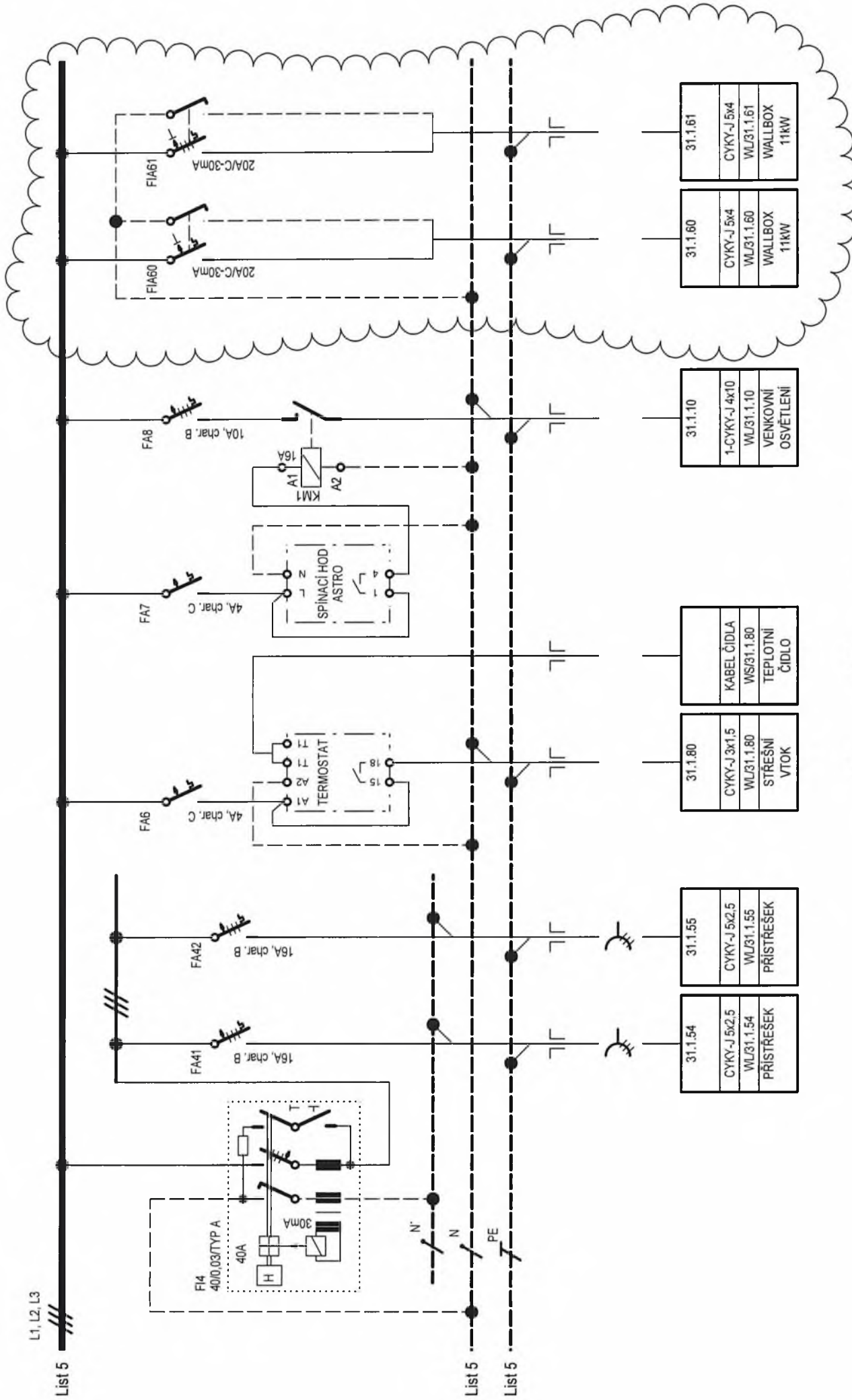

L1, L2, L3

List 5

List 5

List 5

LIST:

NÁZEV:

ČÍSLO:

REVIZE:

6/6

ROZVADĚČ RSM-31.1

EL.302

01

31.1.54	CYKY-J 5x2,5	31.1.55	CYKY-J 5x2,5
WL/31.1.54	PŘÍSTŘEŠEK	WL/31.1.55	PŘÍSTŘEŠEK

31.1.80	CYKY-J 3x1,5	31.1.80	KABEL ČÍDLA
WL/31.1.80	STŘEŠNÍ VŤOK	WS/31.1.80	TEPLOTNÍ ČÍDLA
			VENKOVNÍ OSVĚTLENÍ

31.1.10	1-CYKY-J 4x10	31.1.61	CYKY-J 5x4
WL/31.1.10	VENKOVNÍ OSVĚTLENÍ	WL/31.1.61	WALLBOX 11KW

31.1.60	CYKY-J 5x4	31.1.60	CYKY-J 5x4
WL/31.1.60	WALLBOX 11KW	WL/31.1.60	WALLBOX 11KW

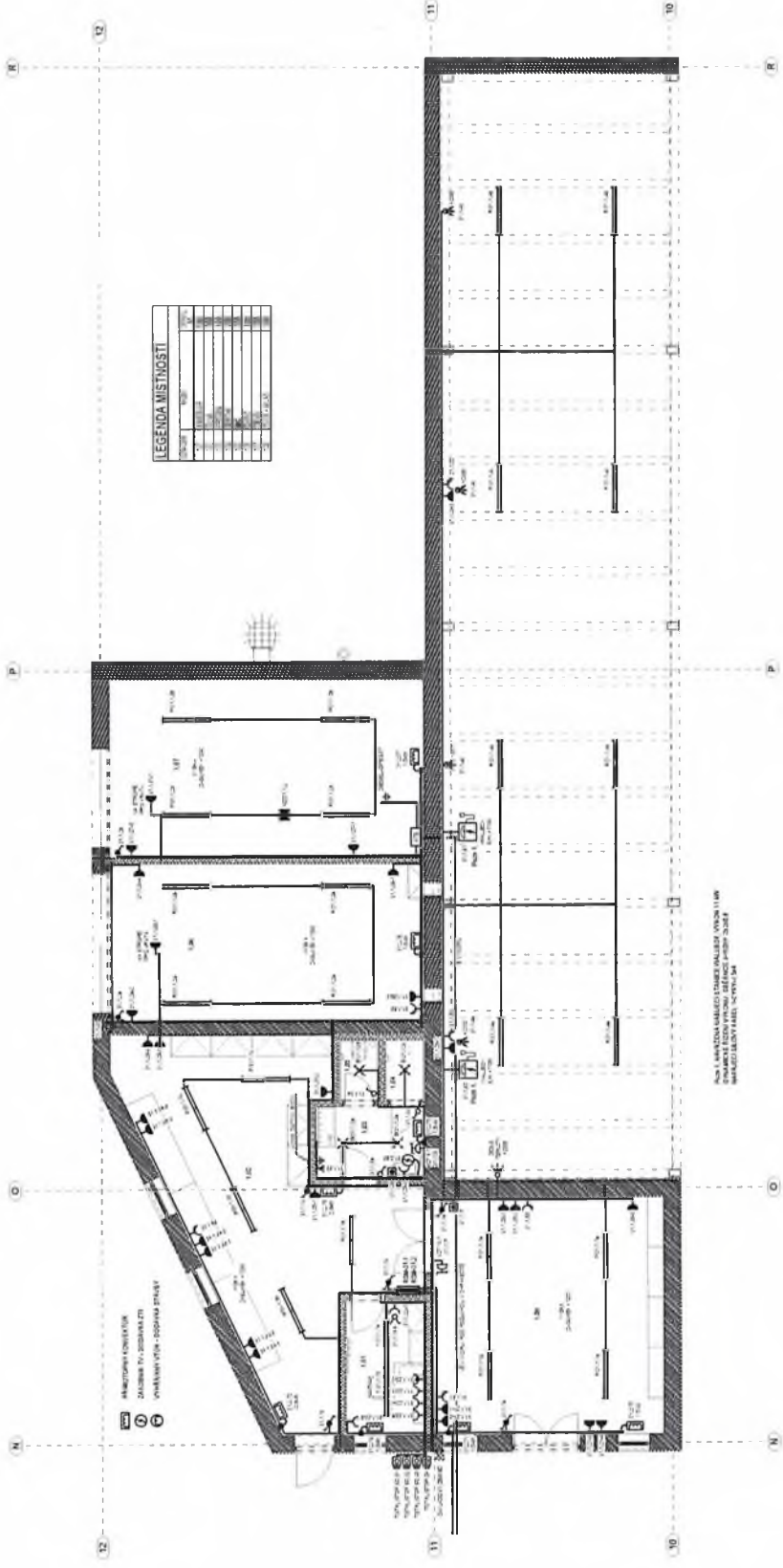

**LEGENDA VŠETROSTI**

Číslo	Popis
1	1:100
2	1:50
3	1:20
4	1:10
5	1:5
6	1:2
7	1:1
8	1:0,5
9	1:0,2
10	1:0,1

1	2	3	4	5	6	7	8	9	10	11	12	13	14	15	16	17	18	19	20	21	22	23	24	25	26	27	28	29	30	31	32	33	34	35	36	37	38	39	40	41	42	43	44	45	46	47	48	49	50	51	52	53	54	55	56	57	58	59	60	61	62	63	64	65	66	67	68	69	70	71	72	73	74	75	76	77	78	79	80	81	82	83	84	85	86	87	88	89	90	91	92	93	94	95	96	97	98	99	100
---	---	---	---	---	---	---	---	---	----	----	----	----	----	----	----	----	----	----	----	----	----	----	----	----	----	----	----	----	----	----	----	----	----	----	----	----	----	----	----	----	----	----	----	----	----	----	----	----	----	----	----	----	----	----	----	----	----	----	----	----	----	----	----	----	----	----	----	----	----	----	----	----	----	----	----	----	----	----	----	----	----	----	----	----	----	----	----	----	----	----	----	----	----	----	----	----	----	----	-----

**ATIP**  
 Akčný územný plán  
 Úč. 18/2018 Z. z.  
 Úč. 18/2018 Z. z.

**ATIP**  
 Akčný územný plán  
 Úč. 18/2018 Z. z.  
 Úč. 18/2018 Z. z.

**BARREVE DOBRY**  
 1  
 1000003  
 SOULADNÁ TECHNICKÁ ZÁKAZ  
 D. L. S. - Strojárska noviny  
 12.2018  
 10.2022  
 EL-301.01

POKLADNICA VYKONANÁ V RÁMCI ÚLOHY 11/18  
 STAVBA VYKONANÁ V RÁMCI ÚLOHY 11/18



<b>ZMĚNOVÝ LIST</b>		číslo ZL: 20
Název projektu:	BD Hajnice, novostavba a rekonstrukce ubytovací a správní budovy	
Zhotovitel:	S T A K O společnost s ručením omezeným	
Objednatel:	Královéhradecký kraj	
Změnový list vystavil:	Michal Němec, příprava	
Datum:	08.09.2022	
<b>Předmět změny:</b>		
Navýšení počtu zásuvek v jednotlivých pokojích		
Cena: 64.039,-Kč bez DPH.		
<b>Popis a zdůvodnění změny:</b>		
Dle požadavku uživatele jsou doplněny dvou-zásuvky v jednotlivých pokojích.		
<b>Dovětek AD:</b> S technickým řešením souhlasíme, ke změně rozsahu díla se nevyjadřujeme		
<b>Přílohy změnového listu:</b>		
Příloha č.1 – rozpočet s výkazem výměr		
Příloha č.2 – zákres do projektové dokumentace		
Cena méněprací bez DPH:	Cena víceprací bez DPH:	
<b>-27.489,- Kč</b>	<b>91.528,-Kč</b>	
Výsledná cena změny bez DPH:	Nově sjednaná lhůta dokončení díla:	
<b>64.039,- Kč</b>		
<b>Níže podepsané osoby potvrzují uvedenou změnu rozsahu díla:</b>		
Za objednatele:	Za technický dozor stavebníka:	
Ing. Marek Pavl	Ing. Tomáš Pazdera	
Datum: <i>M.</i>	Datum:	
Za autorský doz	Za uživatele:	
Ing. Lukáš Najm	Ing. Petr Jarý	
Datum: <i>M.1.</i>	Datum: <i>11.1.23</i>	
Za zhotovitele:		
Pavel Svoboda		
Datum: <i>11.1.2023</i>		

## Změnový list č. 20

Stavba: Barevné domky Hajnice - revize 4

Objekt: Ubytovací budova

Část: ZL 20 - Doplnění zásuvek

Objednatel: Královehradecký kraj, Hradec Králové

Zhotovitel: STAKO společnost s ručením omezeným

Místo: Hajnice

Zpracoval: Ing. Vladimír Mokrý

Datum: 12. 12. 2022

Č.	Kód položky	Popis	MJ	Množství celkem	Cena jednotková	Cena celkem
----	-------------	-------	----	-----------------	-----------------	-------------

**D1 Silnoproudé rozvody 59 629,00**

**D2 310. Elektroinstalační úložný materiál 910,00**

1	741 11-2063	Přístrojová krabice, pro přístroje s roztečí 71mm, čtvercový tvar - kód EL311.001 dle knihy specifikací	ks	35,000	26,00	910,00
		35		35,000		

**D3 320. Kabely a vodiče 15 040,00**

16	741 12-2015.1	Kabel instalační, izolace PVC, CYKY-J 3x1,5, pod omítku	m	20,000	30,00	600,00
		20		20,000		
17	741 12-2016	Kabel instalační, izolace PVC, CYKY-J 3x2,5, pod omítku	m	380,000	38,00	14 440,00
		380		380,000		

**D5 340. Domovní elektroinstalační materiál 28 721,00**

99	741 31-3001	Zásuvka jednonásobná s ochranným kolíkem; řazení 2P+PE; pro vícenásobný rámeček; barva bílá; bezšroubové svorky - kód EL342.001 dle knihy specifikací	ks	-147,000	187,00	-27 489,00
		ODPOČET - nahrazeno 2-zásuvkou				
		-147		-147,000		
140	3455242	zásuvka zápusťná dvojnásobná, 16A/250V stř. Schrack	kus	157,000	175,00	27 475,00
		Náhrada za 1-zásuvku				
		147		147,000		
		2-zásuvka navíc				
		10		10,000		
		Součet		157,000		

		jednotková cena: (URS 2022 02) = 201*0,87				
141	741313042	Montáž zásuvek domovních se zapojením vodičů šroubové připojení polozapuštěných nebo zapuštěných 10/16 A, provedení 2P + PE dvoji zapojení pro průběžnou montáž	kus	157,000	122,00	19 154,00
		jednotková cena: (URS 2022 02) = 140*0,87				
		157		157,000		

100	741 31-3005	Zásuvka jednonásobná s ochranným kolíkem; řazení 2P+PE; pro vícenásobný rámeček; barva bílá; bezšroubové svorky; ochrana proti přepětí - kód EL342.051 dle knihy specifikací	ks	6,000	821,00	4 926,00
		6		6,000		

101	741 31-3072	Zásuvka jednonásobná s ochranným kolíkem; řazení 2P+PE; IP44; povrchová montáž; barva bílá - kód EL342.071 dle knihy specifikací	ks	19,000	245,00	4 655,00
		19		19,000		

**D8 Montáže, zkoušky a revize 2 233,00**

Č.	Kód položky	Popis	MJ	Množství celkem	Cena jednotková	Cena celkem
134	Pol303	Podružný materiál - 5% z dodávky materiálu	ks	1,000	2 233,00	2 233,00

**D9 Zemní a pomocné stavební práce**

**12 725,00**

137	460 68-0402	Vysekání kapes nebo výklenků ve zdivu pro osazení krabic, velikosti 10x10x8cm	ks	35,000	55,00	1 925,00
-----	-------------	---	----	--------	-------	----------

35

35,000

138	460 68-0592	Vysekání rýh pro montáž trubek a kabelů v cihelných zdech, hloubky přes 3 do 5cm a šířky do 5cm	m	200,000	54,00	10 800,00
-----	-------------	---	---	---------	-------	-----------

200

200,000

**HZS Hodinové zúčtovací sazby**

**4 410,00**

143	HZS4231	Hodinové zúčtovací sazby ostatních profesí revizní a kontrolní činnost technik	hod	10,000	441,00	4 410,00
-----	---------	--	-----	--------	--------	----------

zakreslení změn elektro

4

		úklid sutě				
--	--	------------	--	--	--	--

6

10,000

		jednotková cena: (URS 2022 02) = 507*0,87				
--	--	---	--	--	--	--

**Celkem**

**64 039,00**

14.2

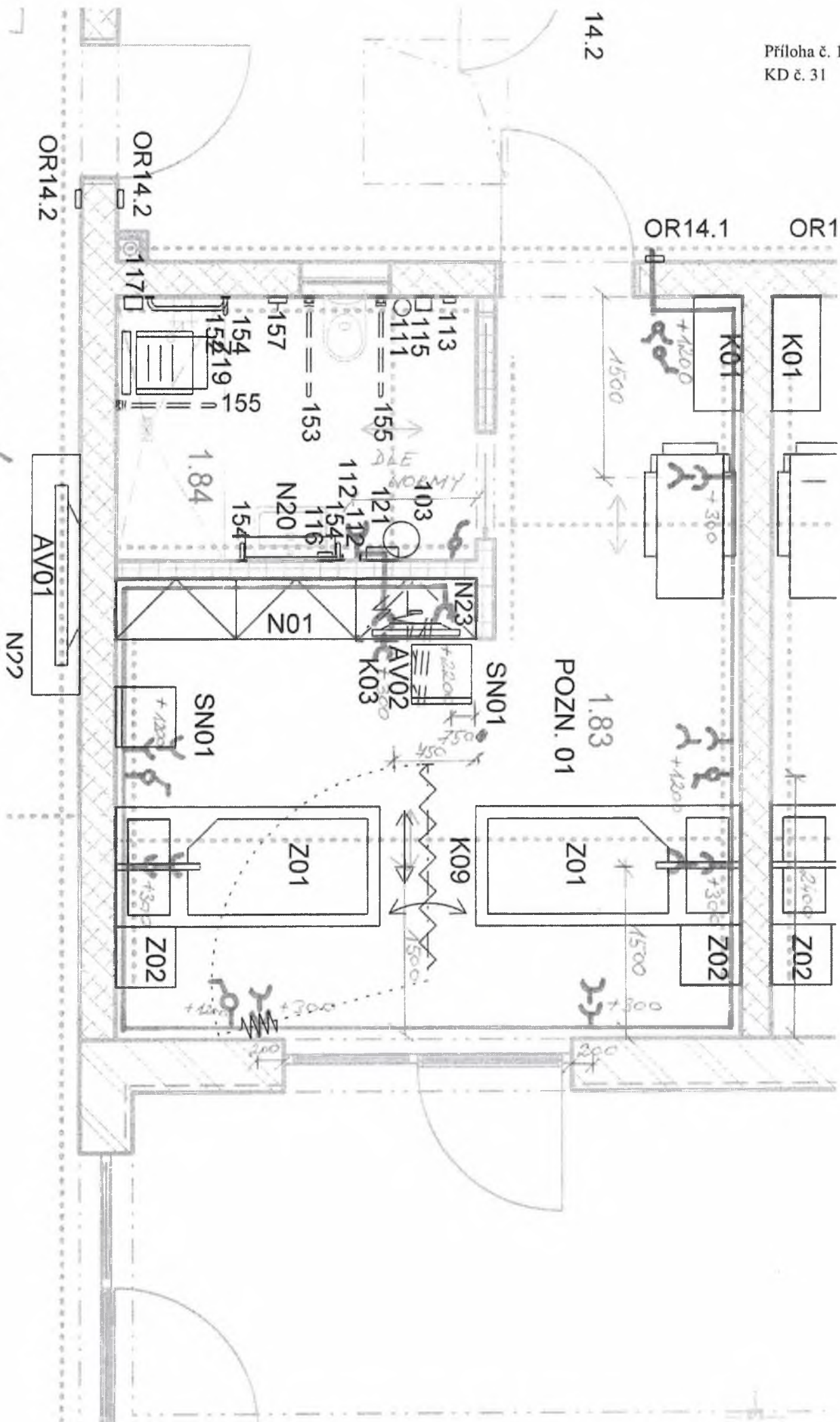

CELKEM 10 ZASUVEK / 10 KRESEL

DO S003

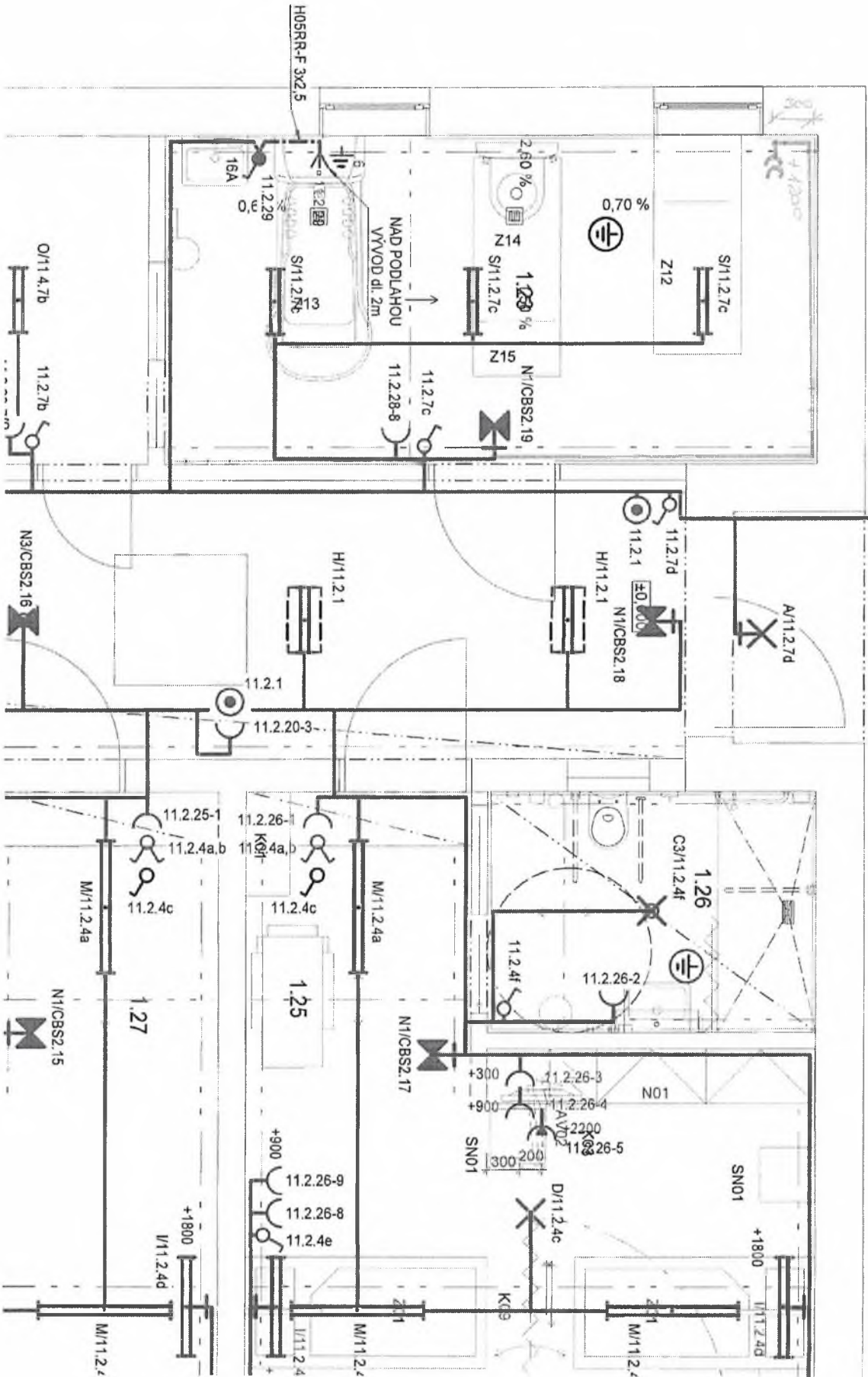

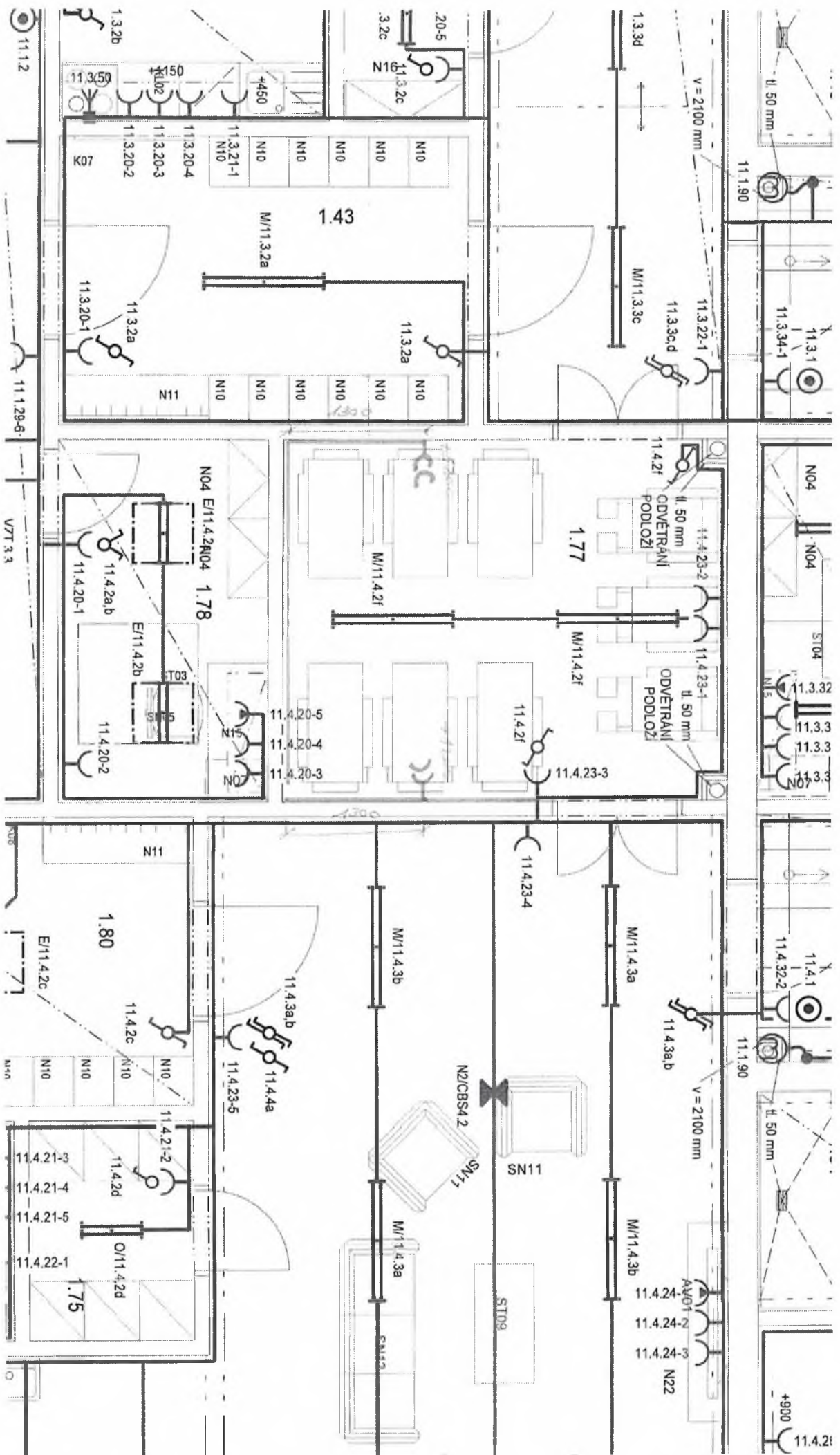



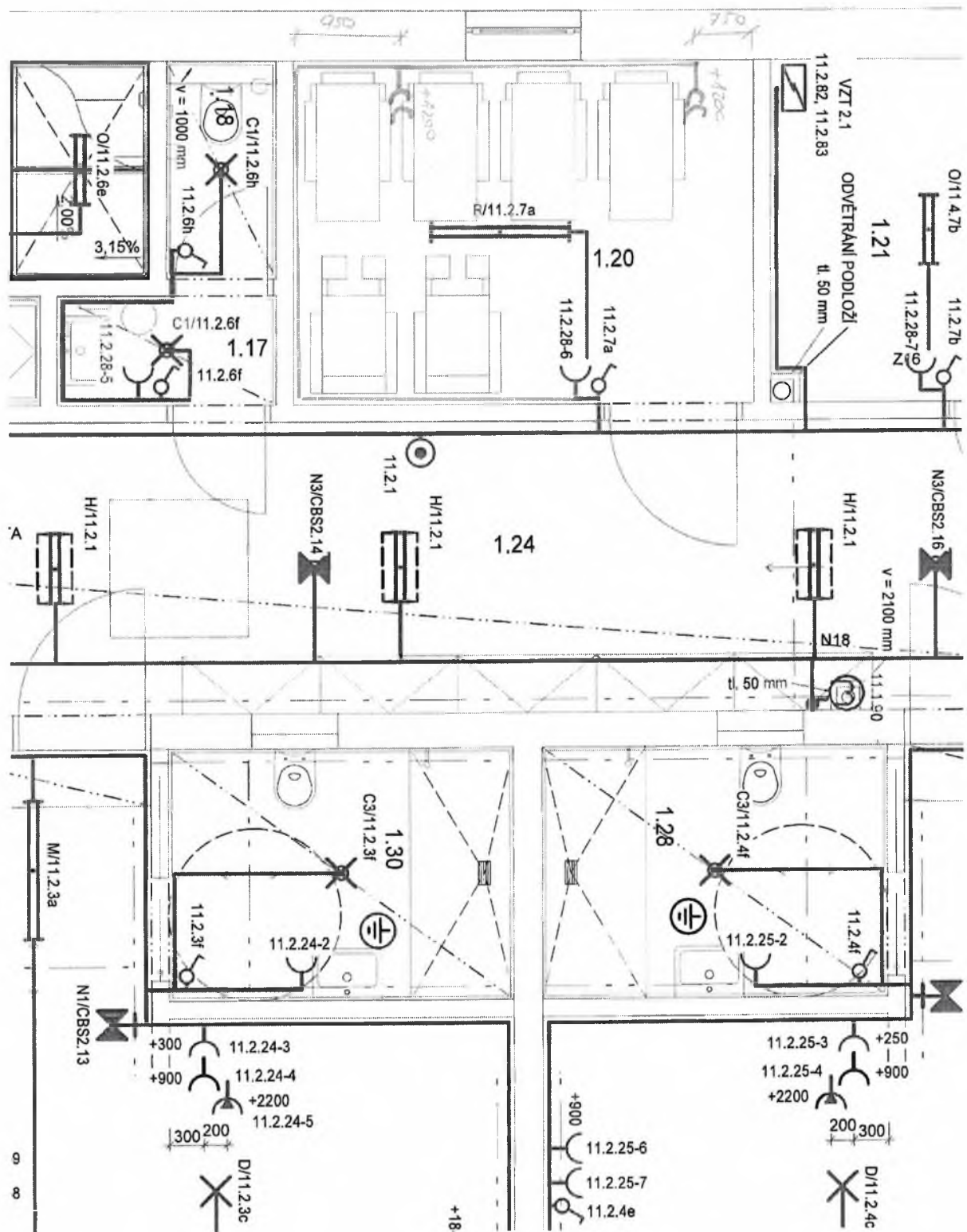



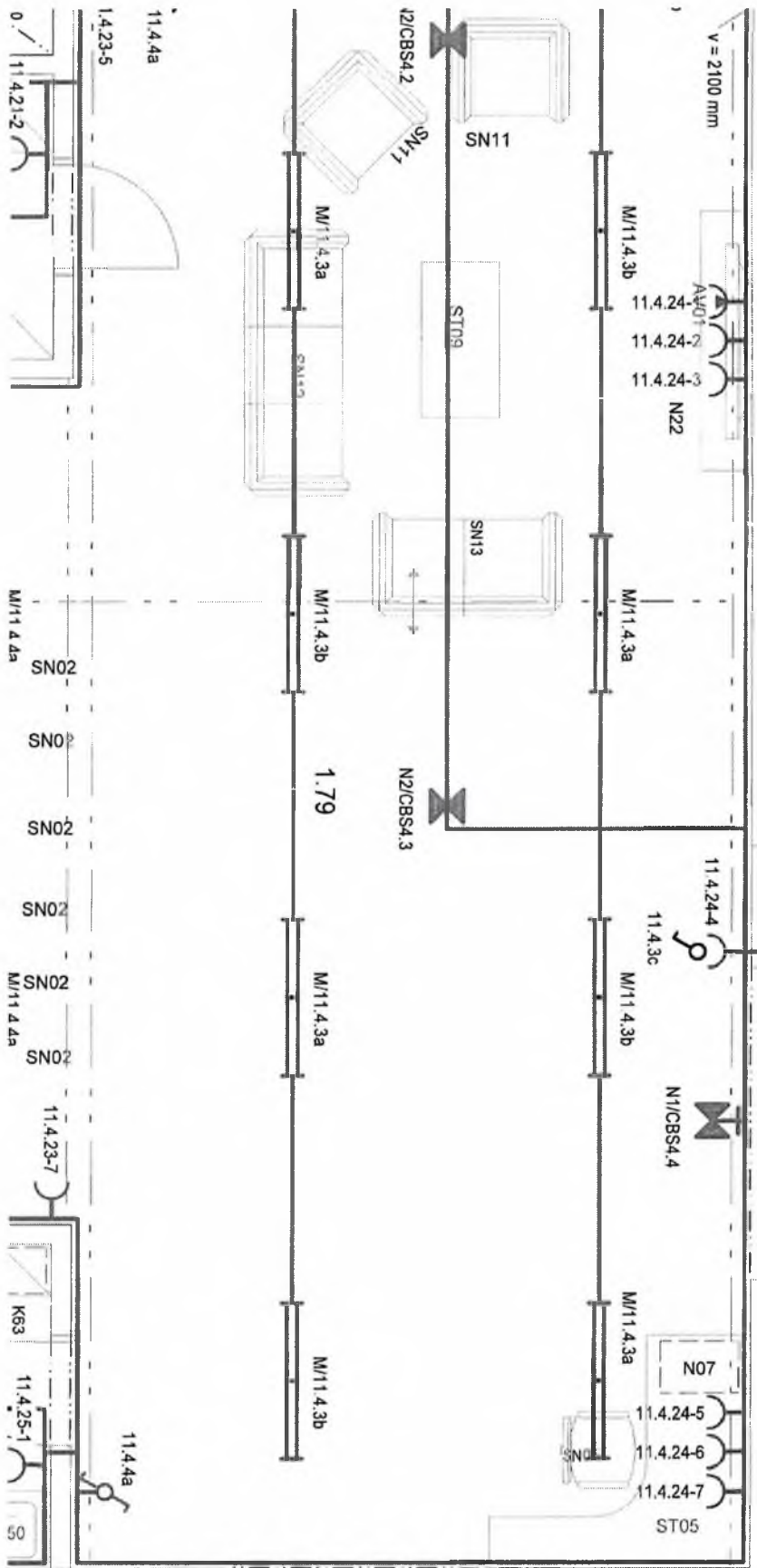
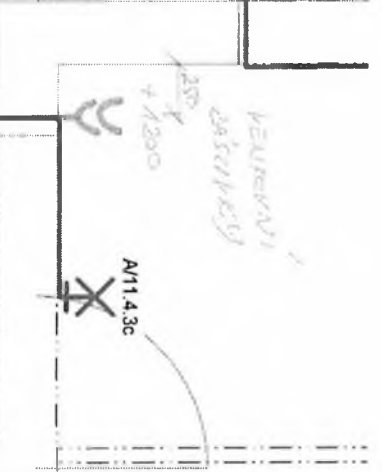
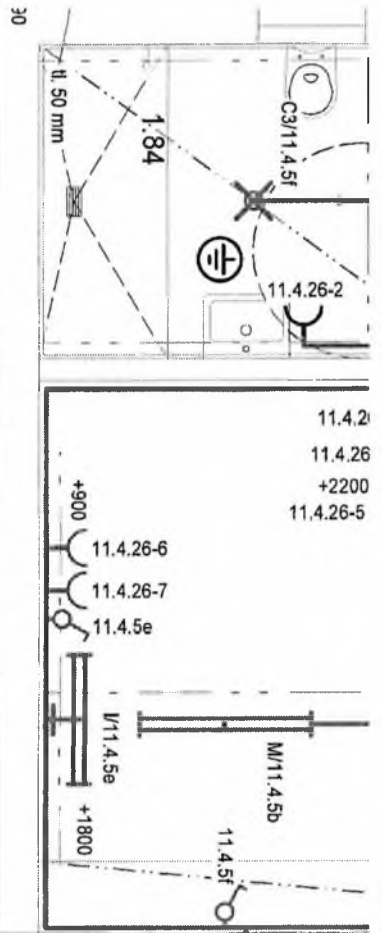



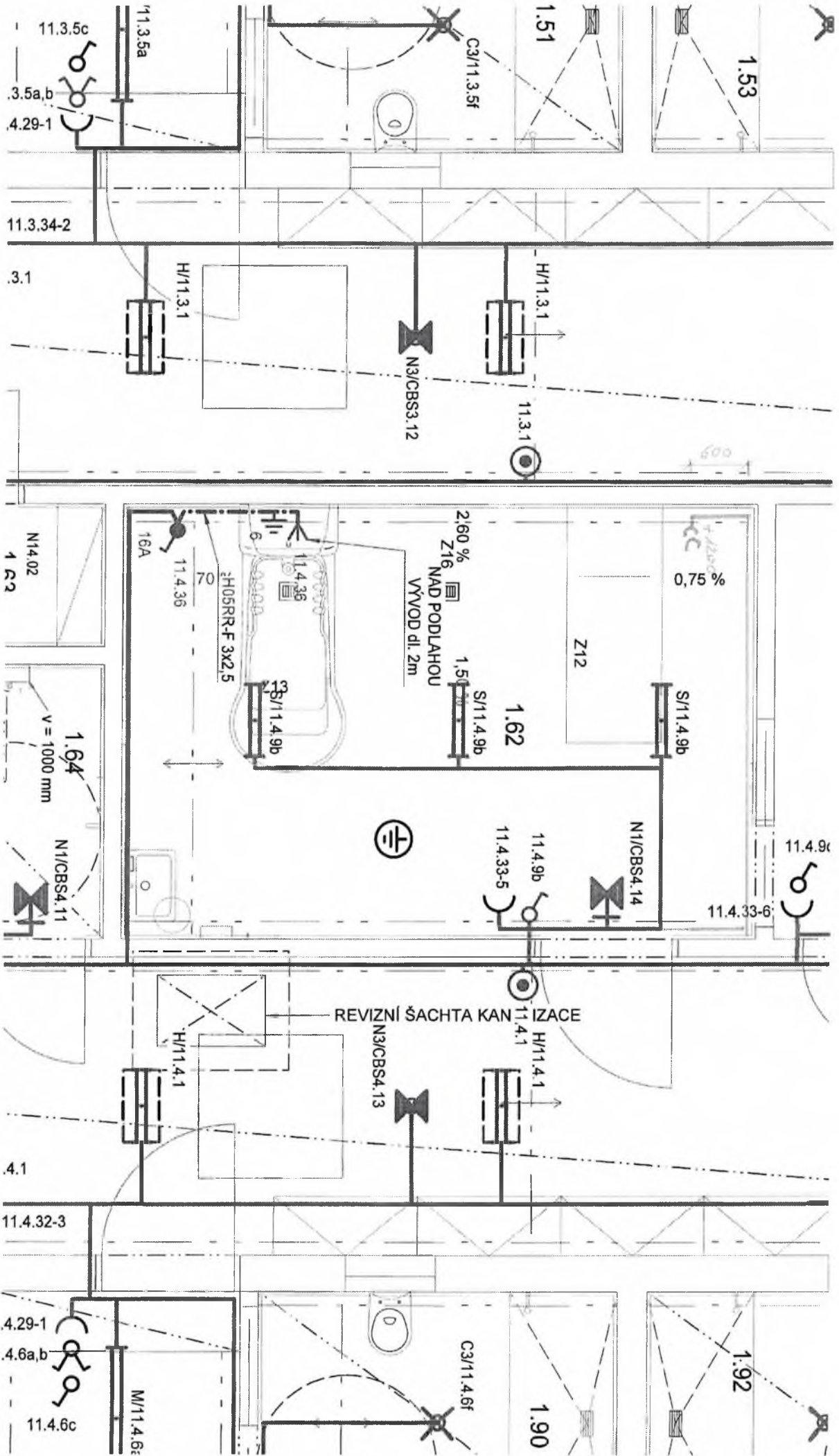

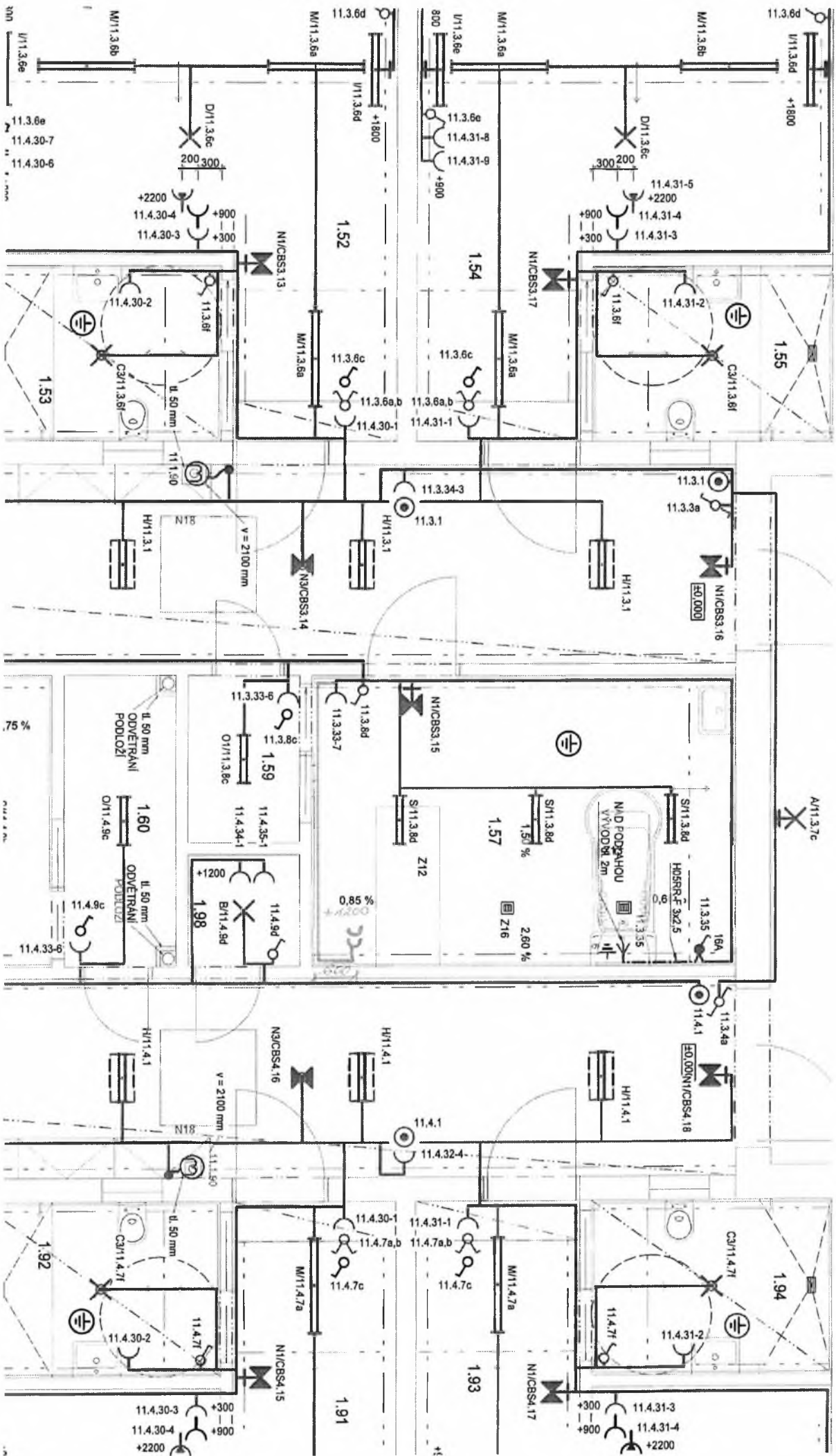

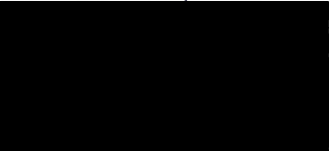

<b>ZMĚNOVÝ LIST</b>		číslo ZL: 21
Název projektu:	BD Hajnice, novostavba a rekonstrukce ubytovací a správní budovy	
Zhotovitel:	S T A K O společnost s ručením omezeným	
Objednatel:	Královéhradecký kraj	
Změnový list vystavil:	Michal Němec, příprava	
Datum:	08.09.2022	
<p><b>Předmět změny:</b></p> <p>Rozšíření výkopu pro kanalizaci</p> <p>Cena: 168.483,27,-Kč bez DPH.</p> <p><b>Popis a zdůvodnění změny:</b> Při výkopech rýhy pro kanalizaci před objektem SO02 byly ve výkopech objeveny velké pískovcové kameny, které zapříčinily rozšíření výkopů rýh pro kanalizaci.</p> <p><b>Dovětek AD:</b> S technickým řešením souhlasíme, ke změně rozsahu díla se nevyjadřujeme</p> <p><b>Přílohy změnového listu:</b> Příloha č.1 – rozpočet s výkazem výměr Příloha č.2 – zákres do projektové dokumentace Příloha č.3 - fotodokumentace</p>		
Cena méněprací bez DPH:	Cena víceprací bez DPH:	
<b>-18.235,20,- Kč</b>	<b>186.718,47,-Kč</b>	
Výsledná cena změny bez DPH:	Nově sjednaná lhůta dokončení díla:	
<b>168.483,27,- Kč</b>		
Níže podepsané osoby potvrzují uvedenou změnu rozsahu díla:		
Za objednatele:	Za technický dozor stavebníka:	
Ing. Marek Pavlík Datum: <i>M. A.</i>	Ing. Tomáš Pazdera Datum: <i>11.1.23</i>	
Za autorský dozor:	Za uživatele:	
Ing. Lukáš Najman Datum: <i>M. A.</i>	Ing. Petr Jarý Datum: <i>11.1.23</i>	
Za zhotovitele:		
Pavel Svoboda Datum: <i>11.1.2023</i>		

## ZL.č.21 - rozšíření výkopu pro kanalizaci

Stavba:

Objekt:

Soupis:

Místo:

Datum:

Zadavatel:

Projektant:

Zhotovitel:

Zpracovatel:

PC	Typ	Kód	Popis	MJ	Množství	J cena [CZK]	Cena celkem [CZK]	Cenová soustava
<b>Náklady soupisu celkem</b>							<b>168 483,27</b>	
D		HSV	Práce a dodávky HSV				168 483,27	
D	1		Zemní práce				168 439,12	
6	K	132251255	Hloubení rýh nezapažených š do 2000 mm v hornině třídy těžitelnosti I skupiny 3 objem do 500 m3 strojně ODPOČET v místech kamenů 1,2*2,2*15*(-1)	m3	-39.600	272,00	-10 771,20	CS ÚRS 2020 02
8	K	132454201	Hloubení zapažených rýh š do 2000 mm v hornině třídy těžitelnosti II skupiny 5 objem do 20 m3 PŘÍPOČET kamery - rýha šířší 0,6 m 1,8*2,2*15	m3	59.400	1 280,00	76 032,00	CS ÚRS 2020 02
415	K	132251255	Dolamování zapažených nebo nezapažených hloubených vykopávek rýh, ve vrstvě tl. do 500 mm v hornině třídy těžitelnosti III sk. 6 cca 12% kamenů nutno rozbit v výkopu 59,4*0,14	m3	7.128	2 792,00	19 901,38	ZL.č.13
6	K	132251255	Hloubení rýh nezapažených š do 2000 mm v hornině třídy těžitelnosti I skupiny 3 objem do 500 m3 strojně	m3	45.702	272,00	12 430,94	CS ÚRS 2020 02
	W		*rozšíření rýhy (0,8*(3,75*2/3)*52,75)/2			52,750		
	W		(1*(3,75*0,5)*52,75)/2			49,453		
	W		Mezisoučet			102,203		
	W		*zkrácení rýhy o 3 m 3*1*3,6*(-1)			-10,800		
	W		Mezisoučet			-10,800		
	W		Součet			91,403		
	W		91,403 *0,5 *50% skupina 3			45,702		
	W		Součet			45,702		
7	K	132354204	Hloubení zapažených rýh š do 2000 mm v hornině třídy těžitelnosti II skupiny 4 objem do 500 m3	m3	27.421	610,00	16 726,81	CS ÚRS 2020 02
	W		91,404*0,3 *30% skupina 4			27,421		
	W		Součet			27,421		
8	K	132454201	Hloubení zapažených rýh š do 2000 mm v hornině třídy těžitelnosti II skupiny 5 objem do 20 m3	m3	18.281	1 280,00	23 399,68	CS ÚRS 2020 02
	W		91,404*0,2 *20% skupina 5			18,281		
	W		Součet			18,281		
9	K	151101102	Zřízení příložného pažení a rozepření stěn rýh hl přes 2 do 4 m	m2	-24.000	207,00	-4 968,00	CS ÚRS 2021 02
	W		*zkrácení rýhy o 3 m 2*3*4*(-1)			-24,000		
10	K	151101112	Odstírnění příložného pažení a rozepření stěn rýh hl přes 2 do 4 m	m2	-24.000	104,00	-2 496,00	CS ÚRS 2021 02
	W		*zkrácení rýhy o 3 m 24*(-1)			-24,000		
	W		Součet			-24,000		
11	K	162751137	Vodorovné přemístění přes 9 000 do 10000 m výkopku/sypání z horniny třídy těžitelnosti II skupiny 4 a 5	m3	40.388	276,00	11 147,09	CS ÚRS 2021 02
	W		*rozšíření výkopu 60 *kámen			60,000		
	W		102,203 *rozšíření -102,203/2 *zemina sk. 3 - ponechána na zához rozšíření			-51,015		
	W		-60 *zemina			-60,000		
	W		Mezisoučet			51,188		
	W		*zkrácení výkopu o 3 m -10,8			-10,800		
	W		Mezisoučet			-10,800		
	W		Součet			40,388		
12	K	162751139	Příplatek k vodorovnému přemístění výkopku/sypání z horniny třídy těžitelnosti II skupiny 4 a 5 ZKD 1000 m přes 10000 m	m3	323.104	8,00	2 584,83	CS ÚRS 2021 02
	W		*8 km 91,403*8			323,104		
	W		Součet			323,104		
13	K	167151112	Nakládání výkopku z hornin třídy těžitelnosti II skupiny 4 a 5 přes 100 m3	m3	40.388	61,00	2 463,67	CS ÚRS 2021 02
16	K	171201221	Poplatek za uložení na skládce (skládkovné) zeminy a kamení kód odpadu 17 05 04	t	80.776	150,00	12 116,40	CS ÚRS 2021 02
	W		*přepočteno koeficientem množství 40,388*2			80,776		
	W		Součet			80,776		
11	K	174151101	Zásyp jam, šachet rýh nebo kolem objektů sypáním se zhutněním	m3	91.403	108,00	9 871,52	CS ÚRS 2021 02
D	998		Přesun hmot				44,15	
53	K	998276101	Přesun hmot pro trubní vedení z trub z plastických hmot otevřený výkop	t	0.081	545,00	44,15	CS ÚRS 2021 02



PVC TROUBY HLADKÉ DN 200, SN 8 - DÉLKA 33,8 m

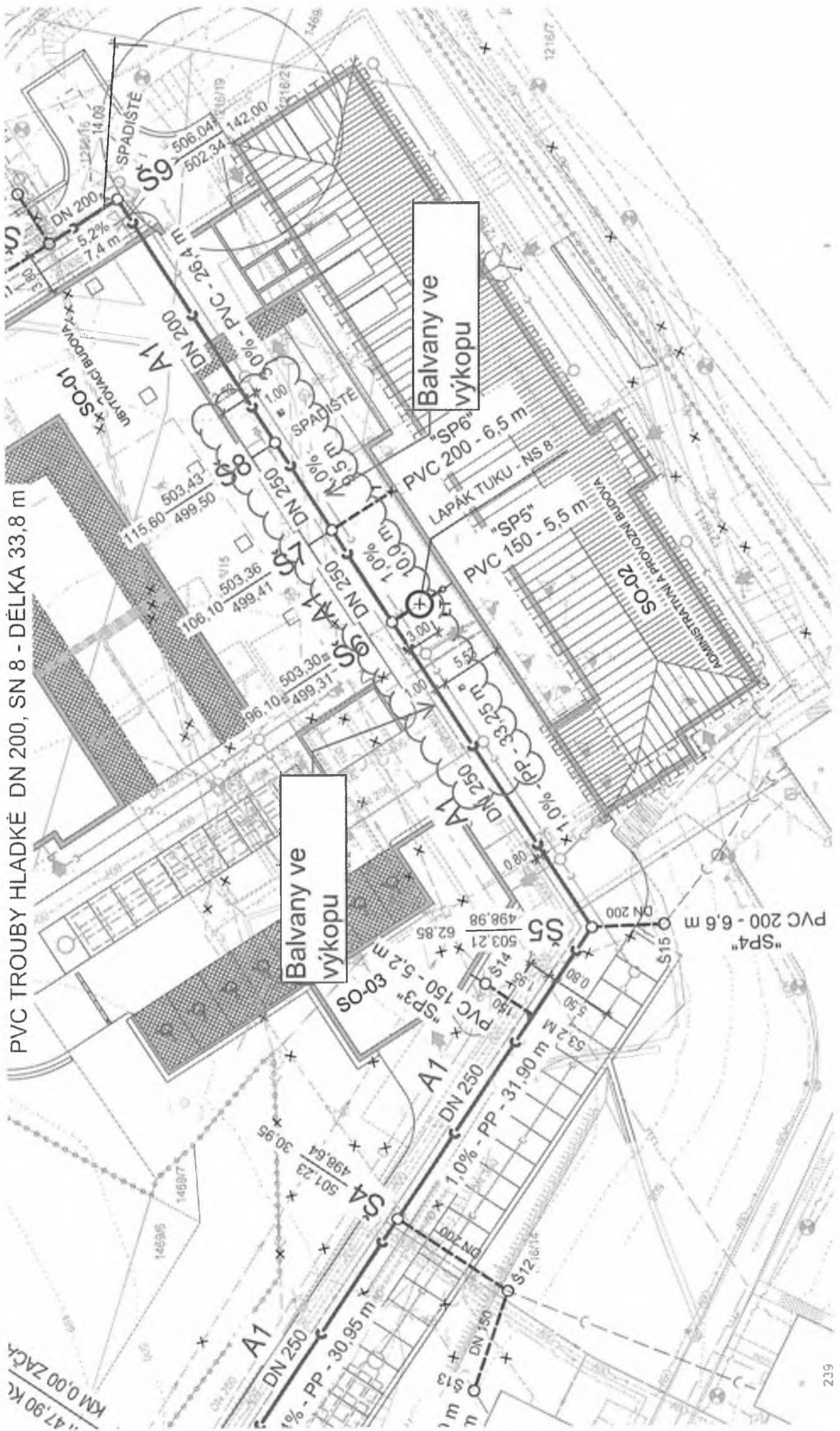

Balvány ve výkopu

Balvány ve výkopu



Příloha č.3 – Zl.č.21



<b>ZMĚNOVÝ LIST</b>		číslo ZL: 22
Název projektu:	BD Hajnice, novostavba a rekonstrukce ubytovací a správní budovy	
Zhotovitel:	S T A K O společnost s ručením omezeným	
Objednatel:	Královéhradecký kraj	
Změnový list vystavil:	Michal Němec, příprava	
Datum:	19.10.2022	
<b>Předmět změny:</b>		
Rozšíření výkopu základu – kameny SO 03		
Cena: 58.085,85Kč bez DPH.		
<b>Popis a zdůvodnění změny:</b>		
Při výkopech pro základové pasy objektu SO 03 byly ve výkopech objeveny velké pískovcové kameny, které zapříčinily rozšíření výkopů základových pasů. Několik kamenů se muselo rozbít pneumatickým kladivem na bagru přímo ve výkopu. Následně se musí provést likvidace kamenů na skládce.		
<b>Dovětek AD:</b> S technickým řešením souhlasíme, ke změně rozsahu díla se nevyjadřujeme		
<b>Přílohy změnového listu:</b>		
Příloha č.1 – rozpočet s výkazem výměr		
Příloha č.2 – situace		
Příloha č.3 - fotodokumentace		
Cena méněprací bez DPH:	Cena víceprací bez DPH:	
<b>0,- Kč</b>	<b>58.085,85,-Kč</b>	
Výsledná cena změny bez DPH:	Nově sjednaná lhůta dokončení díla:	
<b>58.085,85,- Kč</b>		
Níže podepsané osoby potvrzují uvedenou změnu rozsahu díla:		
Za objednatele:	Za technický dozor stavebníka:	
Ing. Marek Pavlík	Ing. Tomáš Pazdera	
Datum: <i>M. 11. 2022</i>	Datum: <i>11. 11. 2022</i>	
Za autorský dozor:	Za uživatele:	
Ing. Lukáš Najman	Ing. Petr Jarý	
Datum: <i>M. 11. 2022</i>	Datum: <i>11. 11. 2022</i>	
Za zhotovitele:		
Pavel Svoboda		
Datum: <i>M. 11. 2022</i>		

## Změnový list č. 22

Stavba: Barevné domky Hajnice - revize 4

Objekt: Budova technického zázemí

Část: ZL 22 - Odstranění kamenů z výkopu základů SO 03

Objednatel: Královehradecký kraj, Hradec Králové

Zhotovitel: STAKO společnost s ručením omezeným

Místo: Hajnice

Zpracoval: Ing. Vladimír Mokry

Datum: 9. 11. 2022

Č.	Kód položky	Popis	MJ	Množství celkem	Cena jednotková	Cena celkem
<b>HSV</b>		<b>Práce a dodávky HSV</b>				<b>58 085,85</b>
<b>1</b>		<b>Zemní práce</b>				<b>58 085,85</b>
2	132151255	Hloubení nezapažených rýh šířky přes 800 do 2 000 mm strojně s urovnáním dna do předepsaného profilu a spádu v hornině třídy těžitelnosti I skupiny 1 a 2 přes 500 do 1 000 m3	m3	-24,840	180,00	-4 471,20
409	132451253	Hloubení nezapažených rýh šířky přes 800 do 2 000 mm strojně s urovnáním dna do předepsaného profilu a spádu v hornině třídy těžitelnosti II skupiny 5 přes 50 do 100 m3	m3	24,840	711,00	17 661,24
		viz řez B-B: výkopy rozšířeny prům. o 25% - pískovcové kameny				
		jednotková cena: (URS 2021 02) = 817*0,87				
		(6,56+10,45+10,59)*2*0,25*1,8		24,840		
410	138511201	Dolamování zapažených nebo nezapažených hloubených vykopávek rýh, ve vrstvě tl. do 500 mm v hornině třídy těžitelnosti III skupiny 6	m3	7,452	2 792,00	20 805,98
		cca 30% kamenů nutno rozbit ve výkopu				
		jedn. cena dle ZL 13 = 2 792,- Kč				
		24,84*0,3		7,452		
411	167151102	Nakládání, skládání a překládání neulehlého výkopku nebo sypaniny strojně nakládání, množství do 100 m3, z horniny třídy těžitelnosti II, skupiny 4 a 5	m3	24,840	158,00	3 924,72
		jednotková cena: (URS 2021 02) = 182*0,87				
		24,84		24,840		
412	171201221	Poplatek za uložení stavebního odpadu na skládce (skládkovně) zeminy a kamení zatříděného do Katalogu odpadů pod kódem 17 05 04	t	44,712	571,00	25 530,55
		jednotková cena: (URS 2021 02) = 657*0,87				
		24,84*1,8		44,712		
6	171201231	Poplatek za uložení stavebního odpadu na recyklační skládce (skládkovně) zeminy a kamení zatříděného do Katalogu odpadů pod kódem 17 05 04	t	-44,712	120,00	-5 365,44



**Celkem**

**58 085,85**



Příloha č.3 – Zl.č.22

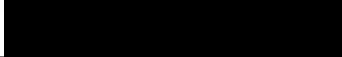
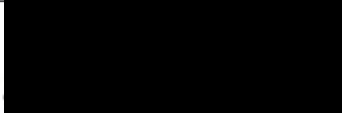

<b>ZMĚNOVÝ LIST</b>		číslo ZL: 23
Název projektu:	BD Hajnice, novostavba a rekonstrukce ubytovací a správní budovy	
Zhotovitel:	S T A K O společnost s ručením omezeným	
Objednatel:	Královéhradecký kraj	
Změnový list vystavil:	Michal Němec, příprava	
Datum:	19.10.2022	
<b>Předmět změny:</b>		
Zastropení teplovodního kanálu u objektu SO 02		
Cena: 30.903,68,-Kč bez DPH.		
<b>Popis a zdůvodnění změny:</b>		
Při výkopech pro opěrnou stěnu OS 01 byl v trase výkopu objeven monolitický teplovodní kanál s funkčním potrubním vedením ÚT a ZTI propojující původní a dodatečně přistavěnou část SO 02.		
Po zjištění stavu bylo rozhodnuto, že teplovodní kanál bude muset být po dobu realizace 1.etapy výstavby zachován. Zastropení teplovodního kanálu bude obnoveno z PZD s betonovou vyrovnávací vrstvou. Dále bude provedena hydroizolační vodorovná vrstva a krycí ochranný betonový potěr		
<b>Dovětek AD:</b> S technickým řešením souhlasíme, ke změně rozsahu díla se nevyjadřujeme		
<b>Přílohy změnového listu:</b>		
Příloha č.1 – rozpočet s výkazem výměr		
Příloha č.2 – situace		
Příloha č.3 - fotodokumentace		
Cena méněprací bez DPH:	Cena víceprací bez DPH:	
<b>0,- Kč</b>	<b>30.903,68,-Kč</b>	
Výsledná cena změny bez DPH:	Nově sjednaná lhůta dokončení díla:	
<b>30.903,68,- Kč</b>		
Níže podepsané osoby potvrzují uvedenou změnu rozsahu díla:		
Za objednatele:	Za technický dozor stavebníka:	
Ing. Marek Pavlík	Ing. Tomáš Pazdera	
Datum: <i>M. 1. 23</i>	Datum:	
Za autorský dozor:	Za uživatele:	
Ing. Lukáš Najmar	Ing. Petr Jarý	
Datum: <i>M. 1. 23</i>	Datum: <i>11.1.23</i>	
Za zhotovitele:		
Pavel Svoboda		
Datum: <i>M. 1. 2023</i>		

## Změnový list č. 23

Stavba: Nepl. Barevné domky Hajnice - revize 4

Objekt: Ubytovací budova

Část: ZL 23 - Zastropení teplovodního kanálu

Objednatel: Královéhradecký kraj, Hradec Králové

Zhotovitel: STAKO společnost s ručením omezeným

Místo: Hajnice

Zpracoval: Ing. Vladimír Mokrý

Datum: 6. 10. 2022

Č.	Kód položky	Popis	MJ	Množství celkem	Cena jednotková	Cena celkem	Hmotnost	Hmotnost celkem
<b>HSV Práce a dodávky HSV</b>						<b>28 405,99</b>		<b>7,218</b>
<b>4 Vodorovné konstrukce</b>						<b>18 060,00</b>		<b>2,925</b>
409	388129720	Montáž dílců prefabrikovaných kanálů ze železobetonu pro rozvody se zalitím spár šířky do 30 mm krycích desek, hmotnosti do 1 t	kus	12,000	618,00	7 416,00	0,049	0,585
		jednotková cena: (ÚRS 2022 02) = 711*0,87						
		12		12,000				
410	59341124	deska stropní plná PZD 2690x290x100mm	kus	12,000	887,00	10 644,00	0,195	2,340
		odkrytý kanál 2,4x3,6 m						
		jednotková cena: (ÚRS 2022 02) = 1020*0,87						
		12		12,000				
<b>6 Úpravy povrchů, podlahy a osazování výplní</b>						<b>9 010,66</b>		<b>4,293</b>
110	631311115	Mazanina z betonu prostého bez zvýšených nároků na prostředí tl. přes 50 do 80 mm tř. C 20/25	m3	0,778	5 410,00	4 208,98	2,453	1,909
		vyrovnávací vrstva na PZD desky						
		2,7*3,6*0,08		0,778				
111	631311125	Mazanina z betonu prostého bez zvýšených nároků na prostředí tl. přes 80 do 120 mm tř. C 20/25	m3	0,972	4 940,00	4 801,68	2,453	2,385
		ochranná vrstva na hydroizolaci						
		2,7*3,6*0,1		0,972				
<b>998 Přesun hmot</b>						<b>1 335,33</b>		<b>0,000</b>
145	998011001	Přesun hmot pro budovy občanské výstavby, bydlení, výrobu a služby s nosnou svislou konstrukcí zděnou z cihel, tvárnice nebo kamene vodorovná dopravní vzdálenost do 100 m pro budovy výšky do 6 m	t	7,218	185,00	1 335,33	0,000	0,000
<b>PSV Práce a dodávky PSV</b>						<b>2 497,69</b>		<b>0,093</b>
<b>711 Izolace proti vodě, vlhkosti a plynům</b>						<b>2 497,69</b>		<b>0,093</b>
146	711111001	Provedení izolace proti zemní vlhkosti natěradly a tmely za studena na ploše vodorovné V nátěrem penetračním	m2	9,720	19,00	184,68	0,000	0,000
		2,7*3,6		9,720				
148	11163150	lak penetrační asfaltový	l	0,029	6 100,00	176,90	1,000	0,029
		9,72*0,003		0,029				
149	711141559	Provedení izolace proti zemní vlhkosti pásy přitavením NAIP na ploše vodorovné V	m2	9,720	73,00	709,56	0,000	0,004
151	62853004	pás asfaltový natavitelný modifikovaný SBS tl 4,0mm s vložkou ze skleněné tkaniny a spalitelnou PE fólií nebo jemnozrnný minerálním posypem na horním povrchu	m2	11,178	118,00	1 319,00	0,005	0,060
		9,72*1,15		11,178				
153	998711201	Přesun hmot pro izolace proti vodě, vlhkosti a plynům stanovený procentní sazbou (%) z ceny vodorovná dopravní vzdálenost do 50 m v objektech výšky do 6 m	%	23,900	4,50	107,55	0,000	0,000
<b>Celkem</b>						<b>30 903,68</b>		<b>7,311</b>

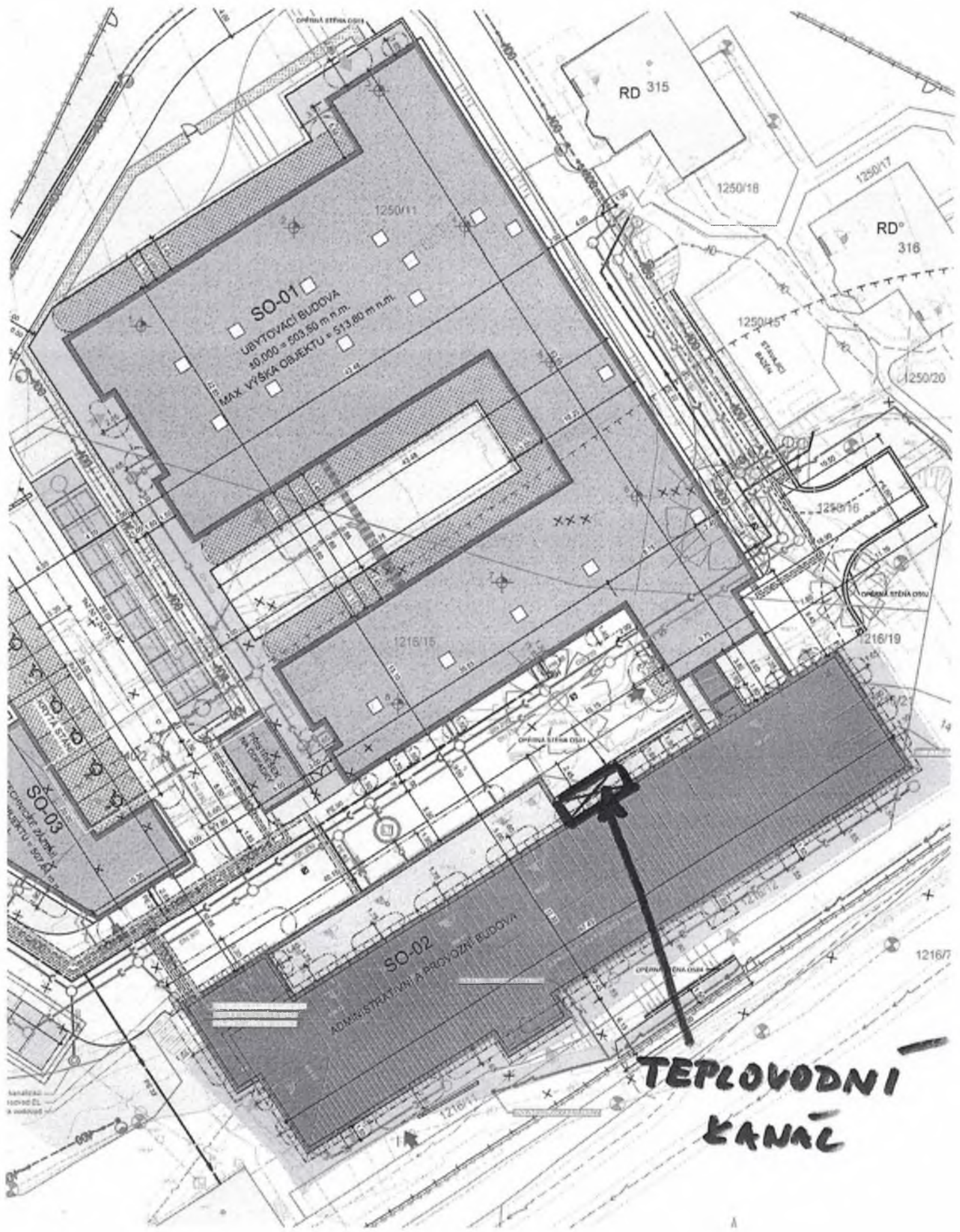

SO-01  
UBYTOVACI BUDOVA  
40.000 = 603,50 m n.m.  
MAX. VÝŠKA OBJEKTU = 513,80 m n.m.

SO-02  
ADMINISTRATIVNÍ A PROVOZNÍ BUDOVA

**TEPLOVODNÍ  
KANÁL**



Příloha č.3 ZL.č.23

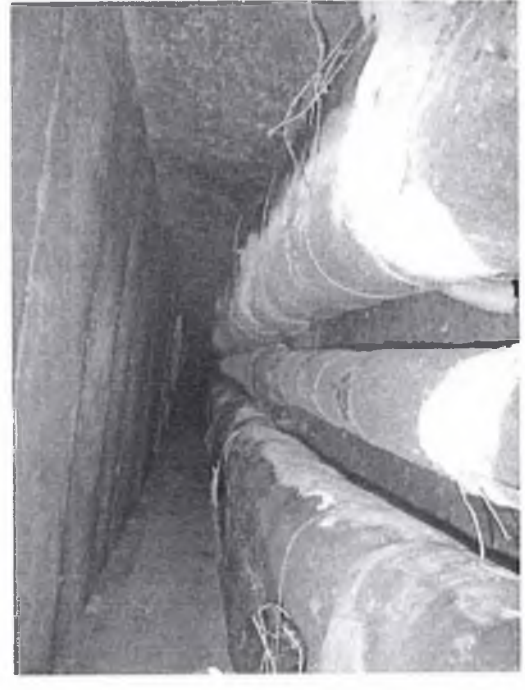

**ZMĚNOVÝ LIST**

číslo ZL: 24

Název projektu:	BD Hajnice, novostavba a rekonstrukce ubytovací a správní budovy
Zhotovitel:	S T A K O společnost s ručením omezeným
Objednatel:	Královéhradecký kraj
Změnový list vystavil:	Michal Němec, příprava
Datum:	31.10.2022

**Předmět změny:**

Přeložky funkčních kanalizací z OS 02 do nových kanalizačních řadů

Cena: 133.035,58,-Kč bez DPH.

**Popis a zdůvodnění změny:**

Vzhledem k tomu, že součástí prací 1. etapy výstavby jsou i komunikace pod kterými jsou vedeny páteřní rozvody dešťové a splaškové kanalizace je nutné, aby se propojili veškeré funkční kanalizační přípojky z SO 02, které směřují pod nově vznikající komunikaci.

**Popis :**

Na půdorysech jsou schematicky zakresleny směry zjištěných funkčních kanalizačních přípojek. Jedná se o čtyři splaškové a jednu dešťovou.

Kanalizační přípojky jsou z kameniny o průměru 150 mm, potrubí jsou zredukovány na KG 160 mm a napojeny do Š8. Foto č.3,4,5,6,7.

Dešťová přípojka je propojena ze svodu napojena do KG 125 mm, z části vedena provizorně po teplovodním kanálu a propojena do Š 27. Foto č.1,2,3,6,7.

**Kameny ve výkopech :**

V průběhu výkopů pro přípojky z SO 02 byly ve výkopech vytěženy velké pískovcové kameny, které se musely rozbít a provést likvidace. Foto č.8.

**Železobetonová zeď :**

V trase komunikace musela být rozbита železobetonová zeď. Foto č.4,5,9.

**Dovětek AD:** S technickým řešením souhlasíme, ke změně rozsahu díla se nevyjadřujeme**Přílohy změnového listu:**

Příloha č.1 – rozpočet s výkazem výměr

Příloha č.2 – situace

Příloha č.3 - fotodokumentace

Cena méněprací bez DPH: <b>0,- Kč</b>	Cena víceprací bez DPH: <b>133.035,58,-Kč</b>
Výsledná cena změny bez DPH: <b>133.035,58,- Kč</b>	Nově sjednaná lhůta dokončení díla:

Niže podepsané osoby potvrzují uvedenou změnu rozsahu díla:

Za objednatele: Ing. Marek Pavlík Datum: <i>M.A.</i>	Za technický dozor stavebníka: Ing. Tomáš Pazdera Datum:
--	--

Za autorský dozor: Ing. Lukáš Najman Datum: 11.1.23	Za uživatele: Ing. Petr Jarý Datum: 11.1.'23
Za zhotovitele: Pavel Svoboda Datum: 11.1.23	

## Změnový list č. 24

Stavba: Barevné domky Hajnice - revize 4

Objekt: Venkovní kanalizace

Část: ZL 24 - Přeložky funkčních kanalizací z SO 02 do nového řadu

Objednatel: Královehradecký kraj, Hradec Králové

Zhotovitel: STAKO společnost s ručením omezeným

Místo: Hajnice

Zpracoval: Ing. Vladimír Mokřý

Datum: 9. 11. 2022

Č.	Kód položky	Popis	MJ	Množství celkem	Cena jednotková	Cena celkem
<b>D6</b>		<b>SO-31.1b: PŘÍPOJKY SPLAŠKOVÉ KANALIZACE AREÁLOVÉ</b>				<b>102 092,57</b>
<b>D2</b>		<b>001: Zemní práce</b>				<b>78 076,87</b>
56	132251254	Hloubení rýh nezapažených š do 2000 mm v hornině třídy těžitelnosti I, skupiny 3 objem do 500 m3 strojně "1. příp. splaškové kanalizace" 15,8*0,8*1,7 "2. příp. splaškové kanalizace" 8,1*0,8*1,6 "3. příp. splaškové kanalizace" 4,2*0,8*1,6 "4. příp. splaškové kanalizace" 8,2*0,8*1,6 "1. příp. dešťové kanalizace" 10,5*0,8*1,6 Mezisoučet	m3	48,946	311,00	15 222,21
		ODPOČET kamenů				
		-12,222				-12,222
		Součet				48,946
267	132451102	Hloubení nezapažených rýh šířky do 800 mm strojně s urovnáním dna do předepsaného profilu a spádu v hornině třídy těžitelnosti II skupiny 5 přes 20 do 50 m3 "kameny ve výkopch - 22 t"	m3	12,222	1 252,00	15 301,94
		22/1,8				12,222
		jednotková cena: (URS 2022 01) = 1440x0,87				
268	138511201	Dolamování zapažených nebo nezapažených hloubených vykopávek rýh, ve vrstvě tl. do 500 mm v hornině třídy těžitelnosti III skupiny 6 cca 30% kamenů nutno rozbit ve výkopu	m3	3,667	2 792,00	10 238,26
		12,222*0,3				3,667
		jednotková cena dle ZL 13 = 2 792,- Kč				
58	162751117	Vodorovné přemístění do 10000 m výkopku/sypaniny z horniny třídy těžitelnosti I, skupiny 1 až 3 obsyp + kameny	m3	19,564	259,00	5 067,08
		48,946*0,15+12,222				19,564
59	162751119	Příplatek k vodorovnému přemístění výkopku/sypaniny z horniny třídy těžitelnosti I, skupiny 1 až 3 ZKD 1000 m přes 10000 m	m3	156,512	20,00	3 130,24
		19,564*8				156,512
60	167151101	Nakládání výkopku z hornin třídy těžitelnosti I, skupiny 1 až 3 do 100 m3 obsyp + kameny	m3	19,564	141,00	2 758,52
		48,946*0,15+12,222				19,564
61	174151101	Zásyp jam, šachet rýh nebo kolem objektů sypaninou se zhutněním	m3	51,993	134,00	6 967,06
		61,168*0,85				51,993
62	175151101	Obsypání potrubí strojně sypaninou bez prohození, uloženou do 3 m	m3	9,175	197,00	1 807,48
		61,168*0,15				9,175

Č.	Kód položky	Popis	MJ	Množství celkem	Cena jednotková	Cena celkem
64	171201221	Poplatek za uložení na skládce (skládkovné) zeminy a kamení kód odpadu 17 05 04	t	13,216	380,00	5 022,08
		zemina tř. 3				
		pol. převzata z rozpočtu SO 31				
		(19,564-12,222)*1,8		13,216		
269	171201221	Poplatek za uložení na skládce (skládkovné) zeminy a kamení kód odpadu 17 05 04	t	22,000	571,00	12 562,00
		zemina tř. 5				
		12,222*1,8		22,000		
		Nová pol. (viz např. ZL 15) - jednotková cena: (URS 2021 02) = 657x0,87				

**D3 008: Trubní vedení 24 015,70**

270	721173402	Potrubí z trub PVC SN4 dešťové DN 125	m	12,100	452,00	5 469,20
		"1. příp. dešťové kanalizace" 10,5+1,6		12,100		
		Položka převzata z SO 01 - ZTI				
104	871315221	Kanalizační potrubí z tvrdého PVC-systém KG tuhost třídy SN8 DN150	m	42,800	391,00	16 734,80
		"1. příp. splaškové kanalizace" 15,8+1,7		17,500		
		"2. příp. splaškové kanalizace" 8,1+1,6		9,700		
		"3. příp. splaškové kanalizace" 4,2+1,6		5,800		
		"4. příp. splaškové kanalizace" 8,2+1,6		9,800		
		Součet		42,800		
271	720010000	Zkouška vodotěsnosti kanalizace	m	54,900	33,00	1 811,70
		12,1+42,8		54,900		

**9 Ostatní konstrukce a práce, bourání 16 188,00**

274	962052211	Bourání zdiva železobetonového nadzákladového, objemu přes 1 m3	m3	4,560	3 550,00	16 188,00
		ZB zeď v trase kanalizace				
		4,8*1,9*0,5		4,560		
		jednotková cena: (URS 2021 02) = 4080x0,87				

**997 Přesun sutě 8 695,01**

6	997006512	Vodorovná doprava suti na skládku s naložením na dopravní prostředek a složením přes 100 m do 1 km	t	10,944	159,00	1 740,10
		4,56*2,4		10,944		
		Cena dle obj. SO 04				
7	997006519	Vodorovná doprava suti na skládku Příplatek k ceně - 6512 za každý další i započatý 1 km	t	207,936	14,50	3 015,07
		10,944*19		207,936		
		Cena dle obj. SO 04				
8	997013603R	Poplatek za uložení stavebního odpadu na skládce (skládkovné)	t	10,944	360,00	3 939,84
		10,944		10,944		
		Cena dle obj. SO 04				

**HZS Hodinové zúčtovací sazby 6 060,00**

273	HZS3111	Hodinová zúčtovací sazba montér potrubí - propojení přípojek do kanalizačních šachet	hod	12,000	505,00	6 060,00
		jednotková cena: (URS 2022 01) = 581x0,87				
		12		12,000		

**Celkem**

**133 035,58**

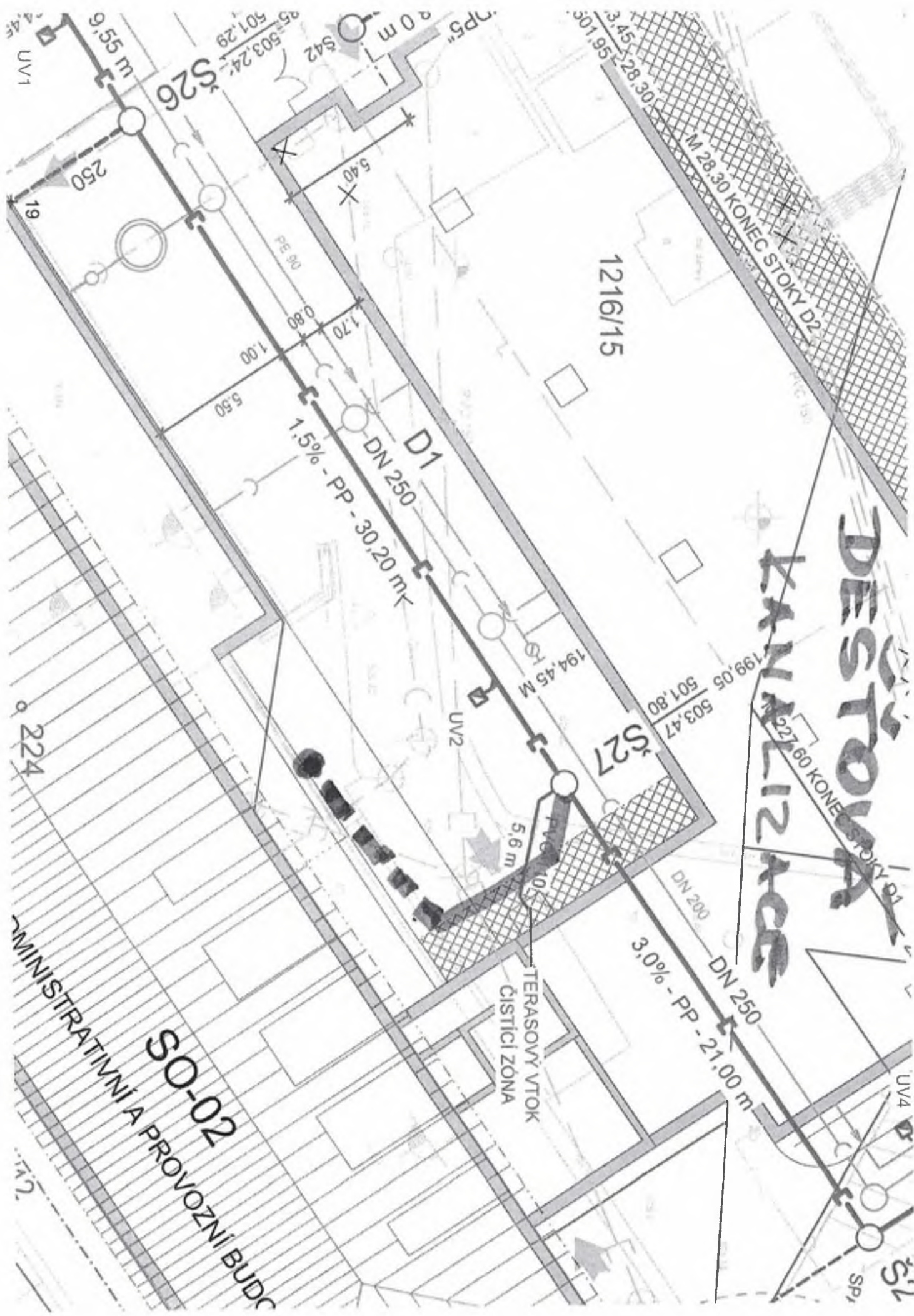

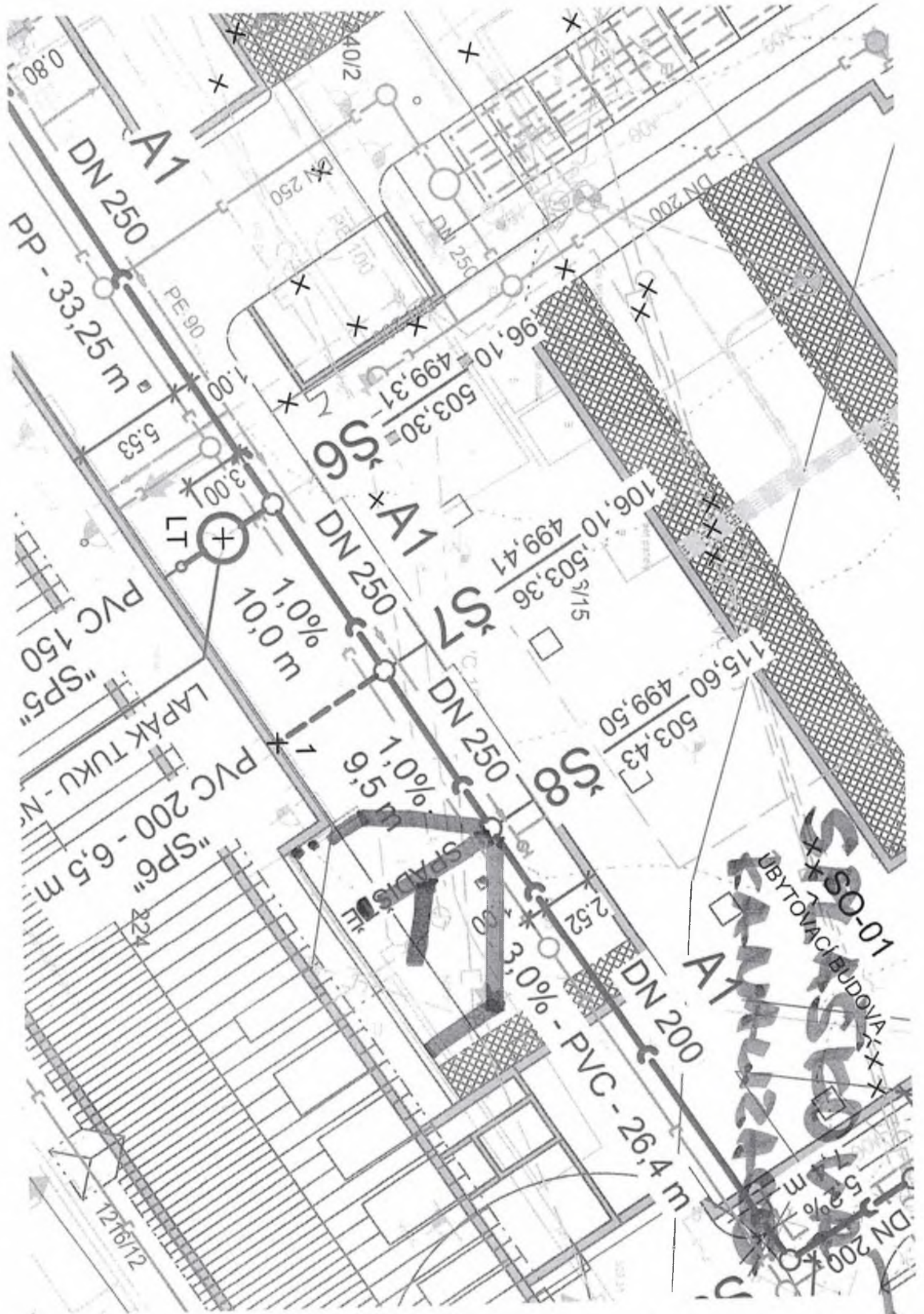

Příloha č.3 ZL.č.24

Obr.č.1



Obr.č.2



Obr.č.3



Obr.č.4



Obr.č.5



Obr.č.6





Obr.č.7



Obr.č.8

Obr.č.9



**ZMĚNOVÝ LIST**

číslo ZL: 25

Název projektu:	BD Hajnice, novostavba a rekonstrukce ubytovací a správní budovy
Zhotovitel:	S T A K O společnost s ručením omezeným
Objednatel:	Královéhradecký kraj
Změnový list vystavil:	Michal Němec, příprava
Datum:	19.10.2022

**Předmět změny:**

Změna zatřídění zeminy u opěrné stěny OS 02

Cena: 280.497,57,-Kč bez DPH.

**Popis a zdůvodnění změny:**

Při provádění zemních prací pro OS 02 bylo zjištěno, že v části viz příloha se nachází skalní podloží, které neodpovídá zatřídění zeminy v rozpočtu prací. Bylo provedeno odborné zatřídění těžitelnosti zeminy viz příloha.

Na půdorysu a řezu je výškovými kótami vyznačena hranice mezi třídami těžitelnosti zeminy 3 a 4, 4 a 5. Vše je patrné z příložených zákresů. Vrstva zeminy zatříděná do třídy 4 je vyobrazena zeleně. Vrstva zeminy zatříděná do třídy 5 je zakreslena červeně.

**Dovětek AD:** S technickým řešením souhlasíme, ke změně rozsahu díla se nevyjadřujeme**Přílohy změnového listu:**

Příloha č.1 – rozpočet s výkazem výměr

Příloha č.2 – zákres: půdorys, řez

Příloha č.3 - fotodokumentace

Cena méněprací bez DPH: <b>-187.029,67,- Kč</b>	Cena víceprací bez DPH: <b>467.527,24,-Kč</b>
Výsledná cena změny bez DPH: <b>280.497,57,- Kč</b>	Nově sjednaná lhůta dokončení díla: <b>1 měsíc</b>

Níže podepsané osoby potvrzují uvedenou změnu rozsahu díla:

Za objednatele: Ing. Marek Pavlík Datum: <i>M. A.</i>	Za technický dozor stavebníka: Ing. Tomáš Pazdera Datum:
Za autorský dozor: Ing. Lukáš Najman Datum: <i>M. A. 20</i>	Za uživatele: Ing. Petr Jarý Datum: <i>11.10.22</i>
Za zhotovitele: Pavel Svoboda Datum: <i>11.10.22</i>	

## Změnový list č. 25

Stavba: Barevné domky Hajnice - revize 4  
 Objekt: Venkovní objekty  
 Část: ZL 25 - Změna zatřídění zeminy u opěrné stěny OS2

Objednatel: Královéhradecký kraj, Hradec Králové  
 Zhotovitel: STAKO společnost s ručením omezeným  
 Místo: Hajnice

Zpracoval: Ing. Vladimír Mokřý  
 Datum: 9. 11. 2022

Č.	Kód položky	Popis	MJ	Množství celkem	Cena jednotková	Cena celkem
<b>HSV</b>		<b>Práce a dodávky HSV</b>				<b>280 497,57</b>
<b>1</b>		<b>Zemní práce</b>				<b>280 497,57</b>
8	131151103	Hloubení nezapažených jam a zářezů strojně s urovnáním dna do předepsaného profilu a spádu v hornině třídy těžitelnosti I skupiny 1 a 2 přes 50 do 100 m3	m3	-520,974	159,00	-82 834,87
		"pro opěrné stěny"				
		ODPOČET hloubení jam tř. 4 a 5				
		-(291,73+229,244)		-520,974		
132	131351103	Hloubení nezapažených jam a zářezů strojně s urovnáním dna do předepsaného profilu a spádu v hornině třídy těžitelnosti II skupiny 4 přes 50 do 100 m3	m3	291,730	394,00	114 941,62
		PRIPOČET pro opěrnou stěnu OS 2				
		"plocha 1" 32,01*4*1,6		204,864		
		"plocha 2" 8,5*6,5*1,4		77,350		
		"plocha 3" 12,2*1,3*0,6		9,516		
		Součet		291,730		
		jednotková cena: URS 2022 02 = 453*0,87				
133	131451103	Hloubení nezapažených jam a zářezů strojně s urovnáním dna do předepsaného profilu a spádu v hornině třídy těžitelnosti II skupiny 5 přes 50 do 100 m3	m3	229,244	729,00	167 118,88
		PRIPOČET pro opěrnou stěnu OS 2				
		"plocha 1" 32,01*4*1,1		140,844		
		"plocha 2" 8,5*6,5*1,6		88,400		
		Součet		229,244		
		jednotková cena: URS 2022 02 = 838*0,87				
11	162751117	Vodorovné přemístění výkopku nebo sypaniny po suchu na obvyklém dopravním prostředku, bez naložení výkopku, avšak se složením bez rozhrnutí z horniny třídy těžitelnosti I skupiny 1 až 3 na vzdálenost přes 9 000 do 10 000 m	m3	-520,974	140,00	-72 936,36
		ODPOČET jáma tř. 4 a 5"				
		-(291,73+229,244)		-520,974		
12	162751119	Vodorovné přemístění výkopku nebo sypaniny po suchu na obvyklém dopravním prostředku, bez naložení výkopku, avšak se složením bez rozhrnutí z horniny třídy těžitelnosti I skupiny 1 až 3 na vzdálenost Příplatek k ceně za každých dalších i započatých 1 000 m	m3	-5 209,740	6,00	-31 258,44
		-520,974*10		-5 209,740		
134	162751137	Vodorovné přemístění výkopku nebo sypaniny po suchu na obvyklém dopravním prostředku, bez naložení výkopku, avšak se složením bez rozhrnutí z horniny třídy těžitelnosti II skupiny 4 a 5 na vzdálenost přes 9 000 do 10 000 m	m3	520,974	276,00	143 788,82
		291,73+229,244		520,974		
		jednotková cena: dle SO 31, pol. 11 = 276,- Kč				

Č.	Kód položky	Popis	MJ	Množství celkem	Cena jednotková	Cena celkem
135	162751139	Vodorovné přemístění výkopku nebo sypaniny po suchu na obvyklém dopravním prostředku, bez naložení výkopku, avšak se složením bez rozhrnutí z horniny třídy těžitelnosti II skupiny 4 a 5 na vzdálenost Příplatek k ceně za každých dalších i započatých 1 000 m 520,974*10	m3	5 209,740	8,00	41 677,92
				5 209,740		
		jednotková cena: dle ŠO 31, pol. 12 = 8,- Kč				

**Celkem**

**280 497,57**

OS02 - TĚLA ŽENIŤŤ 4a5

OS02  
REZ C-C



OS02  
PÚDORŤ

+2,100 m - výřkov ževonu žezl  
 +0,120 m - výřkov ževonu žezl  
 TĚLA ŽENIŤŤ 4a5

+2,170  
 +1,30

OS02  
ROZVĚTNŤ POHLĚD P2

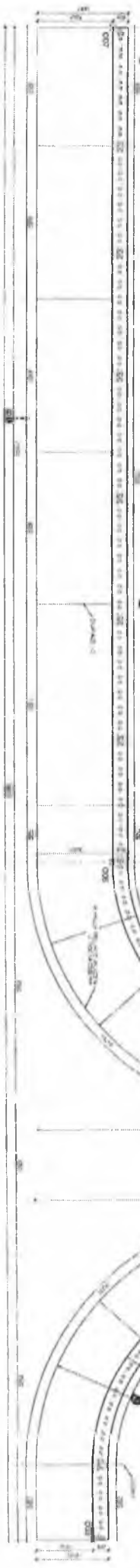

+2,990  
 +1,170

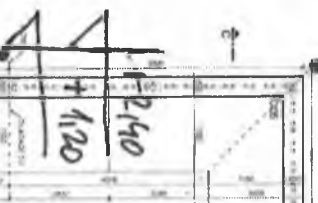

+2,140  
 +1,120

+2,80  
 +1,190

+2,990  
 +1,180

+1,30  
 +0

+0

OS02  
REZ B-B



05 02 - PE2 S VŠEOBŮHŇÍ KŮRŇÍ.

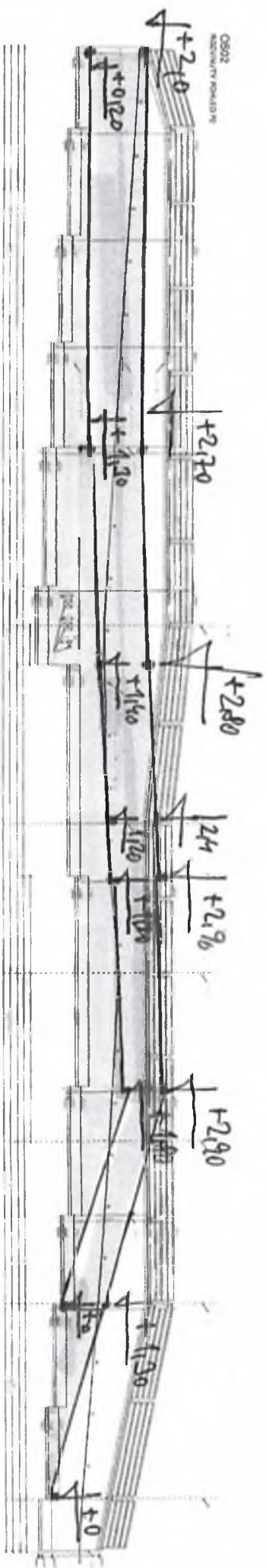

VERŇÍ KŮRŇÍ → KŮRŇIS NEZ TŮDŇŇÍ ŽENŮŇÍ SA 4 (TĚDŇŇÍ 4 ŽENŮŇÍ)  
SPŮDŇÍ KŮRŇÍ → KŮRŇIS NEZ TŮDŇŇÍ ŽENŮŇÍ SA 5 (TĚDŇŇÍ 5 ŽENŮŇÍ)

Příloha č. 3 ZL č. 25 – fotodokumentace

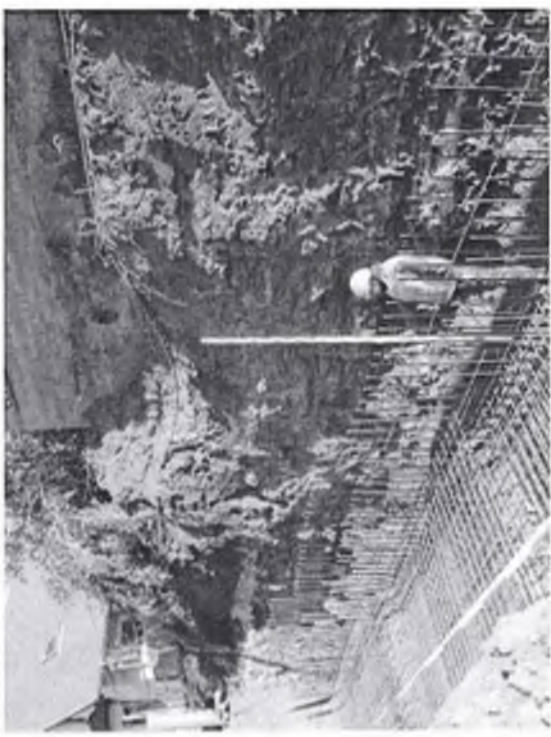
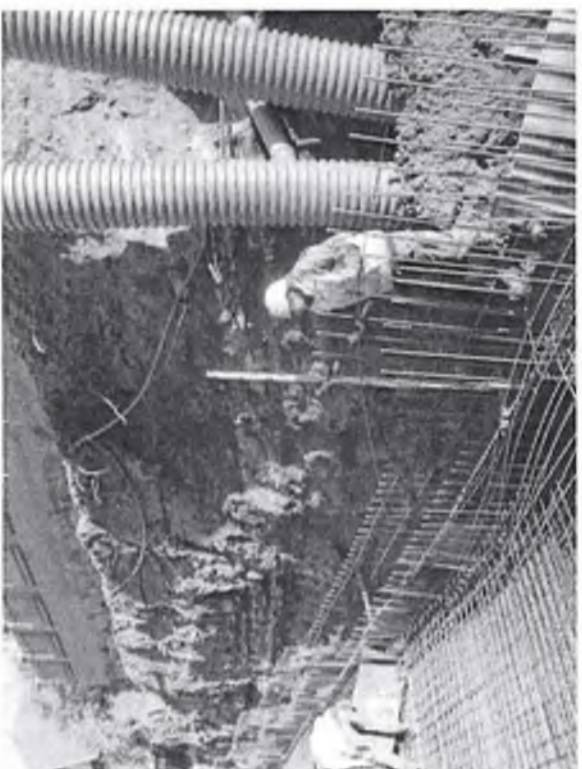

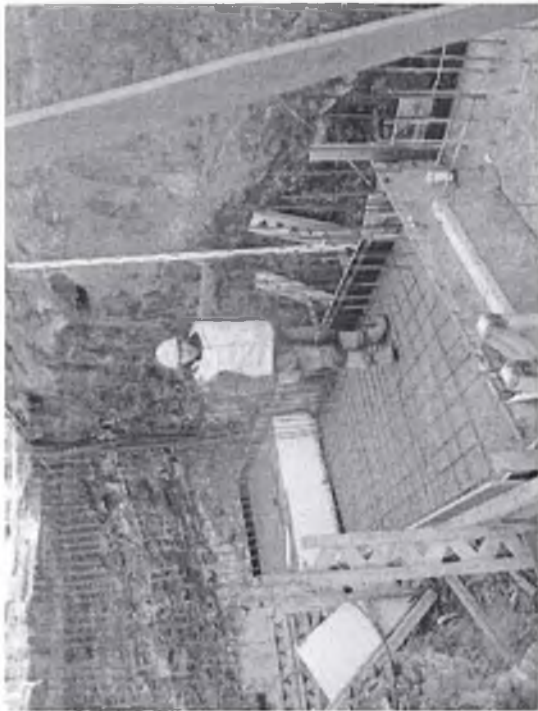



<b>ZMĚNOVÝ LIST</b>		číslo ZL: 26
Název projektu:	BD Hajnice, novostavba a rekonstrukce ubytovací a správní budovy	
Zhotovitel:	S T A K O společnost s ručením omezeným	
Objednatel:	Královéhradecký kraj	
Změnový list vystavil:	Michal Němec, příprava	
Datum:	22.12.2022	
<b>Předmět změny:</b>		
Doplnění chrániček pro objekty SO01, SO02, SO03 a čp. 271, 238, 239, 225, 316, 315,		
Cena: 227.471,93,-Kč bez DPH.		
<b>Popis a zdůvodnění změny:</b>		
Na základě požadavku provozovatele objektu BD Hajnice jsou doplněny chráničky pro budoucí montáž optických kabelů.		
<b>Dovětek AD:</b> S technickým řešením souhlasíme, ke změně rozsahu díla se nevyjadřujeme		
<b>Přílohy změnového listu:</b>		
Příloha č.1 – rozpočet s výkazem výměr		
Příloha č.2 – zákres: půdorys, řez		
Cena méněprací bez DPH:	Cena víceprací bez DPH:	
<b>0,- Kč</b>	<b>227.471,93,-Kč</b>	
Výsledná cena změny bez DPH:	Nově sjednaná lhůta dokončení díla:	
<b>227.471,93,- Kč</b>		
Níže podepsané osoby potvrzují uvedenou změnu rozsahu díla:		
Za objednatele:	Za technický dozor stavebníka:	
Ing. Marek Pavlík	Ing. Tomáš Pazdera	
Datum: <i>M. 1.</i>	Datum:	
Za autorský dozor:	Za uživatele:	
Ing. Lukáš Najman	Ing. Petr Jarý	
Datum: <i>M. 1. 23</i>	Datum: <i>11.1.23</i>	
Za zhotovitele:		
Pavel Svoboda		
Datum: <i>11.1.2022</i>		

## Změnový list č. 26

Stavba: Barevné domky Hajnice - revize 4-bez DZR

Objekt: Venkovní rozvody silnoprůdu

Část: ZL 26 - Pokládka chrániček pro kabelové rozvody NN do barevných domků

Objednatel: Královehradecký kraj, Hradec Králové

Zhotovitel:

Místo:

Zpracoval: Ing. Mokřý

Datum: 10. 1. 2023

Č.	Kód položky	Popis	MJ	Množství celkem	Cena jednotková	Cena celkem
<b>D1</b>		<b>SO-35.2 - Kabelové rozvody NN - areálové</b>				<b>154 941,00</b>
<b>D2</b>		<b>310. Elektroinstalační úložný materiál</b>				<b>72 141,00</b>
27	220192010	Chránička kabelů z trub HDPE 40 mm korugovaná červená 140	m	140,000	30,00	4 200,00
				140,000		
		pol. převzata z SO 32				
165	741 11-0302	Ohebná dvouplášťová korugovaná chránička, O75 - kód NN312.153 dle knihy specifikací 22+87+110	m	219,000	59,00	12 921,00
				219,000		
		pol. převzata z SO 35-003				
48	742110013	Montáž trubek pro slaboproud plastových tuhých pro optická vlákna 830+480	m	1 310,000	32,60	42 706,00
				1 310,000		
		Cena jednotková: (URS 2022 02) = 37,5*0,87				
166	34571828	mikrotrubička HDPE pro optiku zemní zodolněná vnitřní lubrikační vrstva D 12/8mm 830+480	m	1 310,000	9,40	12 314,00
				1 310,000		
		Cena jednotková: (URS 2023 01) = 10,8*0,87				
<b>D7</b>		<b>Zemní a pomocné stavební práce</b>				<b>82 800,00</b>
50	460171174	Hloubení nezapažených kabelových rýh strojně včetně urovnání dna s přemístěním výkopku do vzdálenosti 3 m od okraje jámy nebo s naložením na dopravní prostředek šířky 35 cm hloubky 80 cm v hornině třídy těžitelnosti II skupiny 5 124+110	m	200,000	245,00	49 000,00
				234,000		
		"společná trasa" -34			-34,000	
		Součet			200,000	
		Cena jednotková: (URS 2022 02) = 282*0,87				
38	460 42-1201	Kabelové lože včetně podsypu, zhutnění a urovnání povrchu z prohozeného výkopku tloušťka 5cm nad kabel, šířky do 65cm 124+110-34	m	200,000	69,00	13 800,00
				200,000		
41	460 56-0030	Zásyp kabelových rýh ručně, s uložením výkopku ve vrstvách, včetně zhutnění a urovnání povrchu, šířky 50cm, hloubky 120cm, v hornině třídy 3	m	200,000	82,00	16 400,00
43	460 49-0012	Krytí kabelů výstražnou fólií z PVC, šířky do 25cm	m	200,000	18,00	3 600,00
<b>D6</b>		<b>Montáže, zkoušky a revize</b>				<b>3 600,00</b>
53	Pol299	Podružný materiál - 5% z dodávky materiálu	ks	1,000	3 600,00	3 600,00
<b>HSV</b>		<b>Práce a dodávky HSV</b>				<b>60 038,93</b>

Č.	Kód položky	Popis	MJ	Množství celkem	Cena jednotková	Cena celkem
----	-------------	-------	----	-----------------	-----------------	-------------

**3 Svislé a kompletní konstrukce 1 820,00**

61	310235261	Zazdívka otvorů ve zdivu nadzákladovém cihlami pálenými plochy do 0,0225 m2, ve zdi tl. přes 450 do 600 mm	kus	7,000	260,00	1 820,00
----	-----------	--	-----	-------	--------	----------

**6 Úpravy povrchů, podlahy a osazování výplní 3 348,13**

63	612325212	Vápenocementová omítka jednotlivých malých ploch hladká na stěnách, plochy jednotlivé přes 0,09 do 0,25 m2	kus	7,000	214,00	1 498,00
----	-----------	--	-----	-------	--------	----------

7 7,000

		Cena jednotková: (URS 2022 02) = 246*0,87				
--	--	---	--	--	--	--

64	622331121	Omítka cementová vnějších ploch nanášená ručně jednovrstvá, tloušťky do 15 mm hladká stěn 0,6*0,4*7	m2	1,680	353,00	593,04
----	-----------	---	----	-------	--------	--------

1,680

		Cena jednotková: (URS 2022 02) = 406*0,87				
--	--	---	--	--	--	--

62	631341152	Doplnění dosavadních mazanin betonem lehkým keramickým (s dodáním hmot) plochy jednotlivé do 1 m2 a tl. přes 80 mm 0,4*0,4*7*0,2	m3	0,224	5 612,00	1 257,09
----	-----------	--	----	-------	----------	----------

0,224

		Cena jednotková: (URS 2022 02) = 6 450*0,87				
--	--	---	--	--	--	--

**9 Ostatní konstrukce a práce, bourání 50 553,96**

56	971052461	Vybourání a prorážení otvorů v železobetonových příčkách a zdech základových nebo nadzákladových, plochy do 0,25 m2, tl. do 600 mm	kus	7,000	3 175,00	22 225,00
----	-----------	--	-----	-------	----------	-----------

Průrazy do barevných domků - 0,6x0,4 m

"žlutý" 1 1,000

"oranžový" 1 1,000

"bílý" 1 1,000

"Fialový" 1 1,000

"modrý" 1 1,000

"tyrkysový" 2 2,000

Součet 7,000

		Cena jednotková: (URS 2022 02) = 3 650*0,87				
--	--	---	--	--	--	--

57	974049185	Vysekání rýh v betonových zdech do hl. 300 mm a šířky do 200 mm	m	15,000	1 244,00	18 660,00
----	-----------	---	---	--------	----------	-----------

rýha pro chráničky v základovém zdivu

15 15,000

		Cena jednotková: (URS 2022 02) = 1 430*0,87				
--	--	---	--	--	--	--

58	977312114	Rezáni stávajících betonových mazanin s vyztužením hloubky přes 150 do 200 mm	m	11,200	538,00	6 025,60
----	-----------	---	---	--------	--------	----------

7 otvorů v podlaze 0,4x0,4 m

0,4\*4\*7 11,200

		Cena jednotková: (URS 2022 02) = 618*0,87				
--	--	---	--	--	--	--

65	721100912	Utěsnění chrániček a trubek v základové zdi manžetou	kus	8,000	364,00	2 912,00
----	-----------	--	-----	-------	--------	----------

8 8,000

		Cena jednotková: (URS 2022 02) = 418*0,87				
--	--	---	--	--	--	--

59	468071112	Bourání podlah a mazanin betonových tloušťky přes 15 do 30 cm	m2	1,120	653,00	731,36
----	-----------	---	----	-------	--------	--------

7 otvorů v podlaze 0,4x0,4 m

0,4\*0,4\*7 1,120

		Cena jednotková: (URS 2022 02) = 751*0,87				
--	--	---	--	--	--	--

**997 Přesun sutě - převzato z obj. SO 02 4 200,47**

Č.	Kód položky	Popis	MJ	Množství celkem	Cena jednotková	Cena celkem
159	997013153	Vnitrostaveništní doprava sutí a vybouraných hmot vodorovně do 50 m svisle s omezením mechanizace pro budovy a haly výšky přes 9 do 12 m	t	4,662	340,00	1 585,08
160	997013501	Odvoz sutí a vybouraných hmot na skládku nebo meziskládku se složením, na vzdálenost do 1 km	t	4,662	128,00	596,74
161	997013509	Odvoz sutí a vybouraných hmot na skládku nebo meziskládku se složením, na vzdálenost Příplatek k ceně za každý další i započatý 1 km přes 1 km	t	88,578	7,00	620,05
4,662*19 "Přepočtené koeficientem množství				88,578		
163	997013601R	Poplatek za uložení stavebního odpadu na skládce (skládkovné)	t	4,662	300,00	1 398,60

**998****Přesun hmot****116,37**

164	998011003	Přesun hmot pro budovy občanské výstavby, bydlení, výrobu a služby s nosnou svislou konstrukcí zděnou z cihel, tvárnic nebo kamene vodorovná dopravní vzdálenost do 100 m pro budovy výšky přes 12 do 24 m	t	0,629	185,00	116,37
-----	-----------	--	---	-------	--------	--------

**HZS****Hodinové zúčtovací sazby****8 892,00**

51	HZS1411	Hodinová zúčtovací sazba dlaždič - oprava chodníků	hod	24,000	297,00	7 128,00
		montáž zámkové dlažby a obrubníků				
3*8				24,000		
jednotková cena: (URS 2022 02) = 341*0,87						
54	HZS4231	Hodinová zúčtovací sazba technik	hod	4,000	441,00	1 764,00
		zakreslení změn elektro				
4				4,000		
jednotková cena: (URS 2022 02) = 507*0,87						

**Celkem****227 471,93**



## Změnový list č. 27

Stavba: Barevné domky Hajnice - revize 4-bez DZR

Objekt: Venkovní objekty

Část: ZL 27 - Doplnění přídlažby a silničních obrubníků

Objednatel: Královéhradecký kraj, Hradec Králové

Zhotovitel:

Místo:

Zpracoval: Ing. Mokřý

Datum: 10. 1. 2023

Č.	Kód položky	Popis	MJ	Množství celkem	Cena jednotková	Cena celkem
<b>91</b>		<b>Doplňující práce na komunikaci</b>				<b>63 001,00</b>
50	916261111RT1	Osazení obruby z kostek drobných, s boční opěrou, včetně kostek drobných 12 cm, lože C 12/15	m	-366,000	233,00	-85 278,00
		ODPOČET				
		-366		-366,000		
51	917862111RT7	Osazení stojat. obrub.bet. s opěrou, lože z C 12/15, včetně obrubníku ABO 2 - 15 100/15/25	m	151,000	403,00	60 853,00
		"obloukový" 19+29+5+5		58,000		
		"přímý" 62+17+6+8		93,000		
		Součet		151,000		
62	916231293	Příplatek za osazení obloukového obrubníku	m	58,000	27,00	1 566,00
		58		58,000		
		Jednotková cena: (ÚRS 2022 02) 31,2*0,87				
63	916132113	Osazení obruby z betonové přídlažby s boční opěrou do lože z betonu prostého	m	405,000	227,00	91 935,00
		Náhrada za žulovou obrubu				
		366		366,000		
		Přídlažba navíc				
		101-62		39,000		
		Součet		405,000		
63a	916-R	Sleva na montáž betonové přídlažby	m	405,000	-109,00	-44 145,00
		Jednotková cena: (ÚRS 2022 02) 261*0,87				
64	PFB.2170061	Silniční přídlažba - krajník nízký a vysoký ABK 50/25/8 II nat	kus	810,000	82,00	66 420,00
		405*2		810,000		
		Jednotková cena: (ÚRS 2022 02) 94,36*0,87				
64b	PFB.21-R	Sleva na dodávku betonové přídlažby	kus	810,000	-35,00	-28 350,00

### SO 32 (Venkovní vodovod) - Trubní vedení

**D5**

**-5 805,00**

46	58381008	Kostka dlažební žula velká 15/17 - (ochrana ul. poklopů)	m2	-1,800	1 330,00	-2 394,00
47	591141111	Kladení dlažby z kostek velkých z kamene na MC tl 50 mm - (ochrana ul. poklopů)	m2	-1,800	605,00	-1 089,00
151	58381008	Kostka dlažební žula velká 15/17 - (ochrana ul. poklopů)	m2	-1,200	1 330,00	-1 596,00
152	591141111	Kladení dlažby z kostek velkých z kamene na MC tl 50 mm - (ochrana ul. poklopů)	m2	-1,200	605,00	-726,00

**Celkem**

**57 196,00**

VÝŘEZ 2, M 1:150

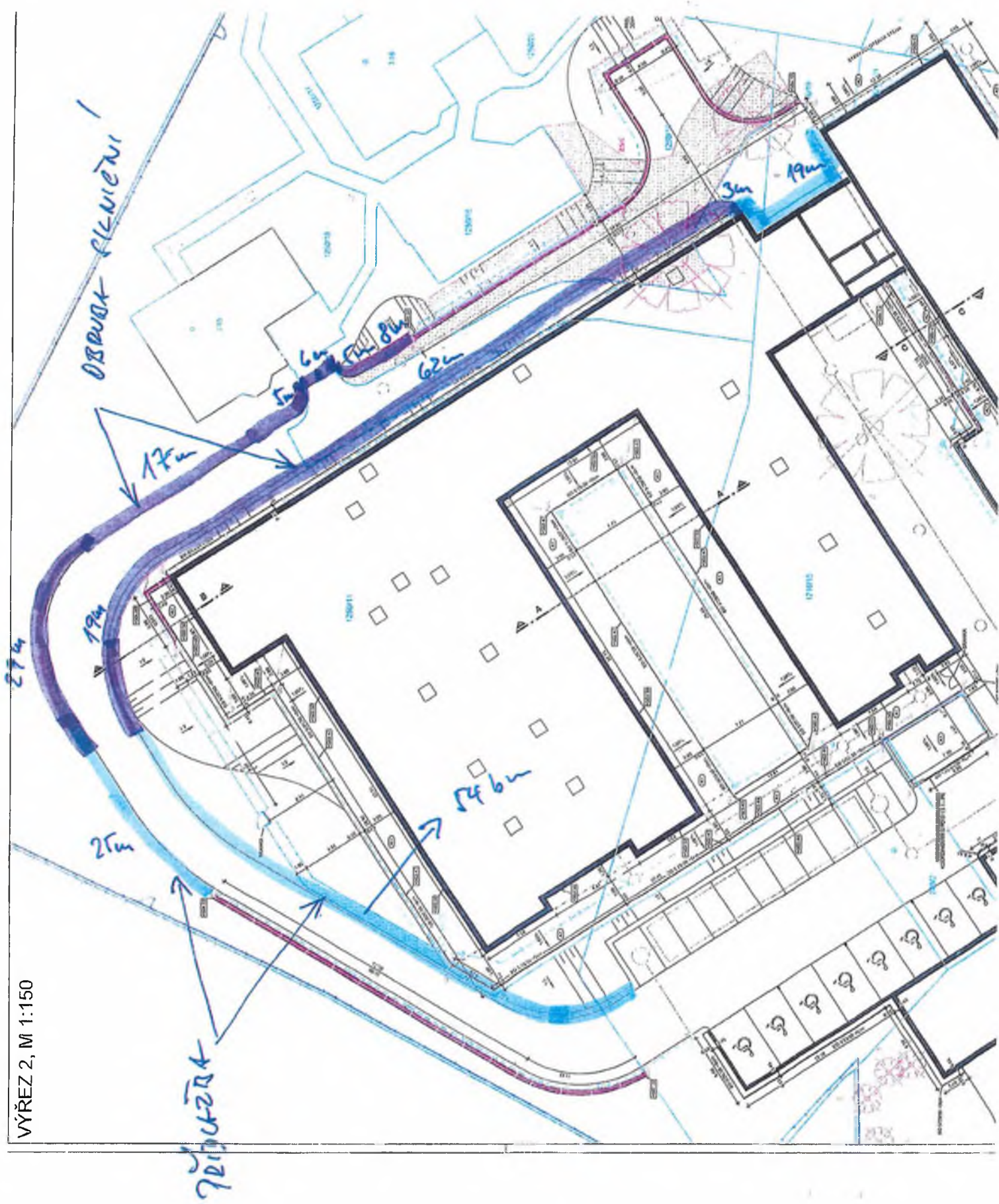

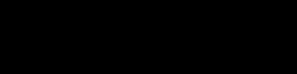
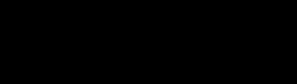
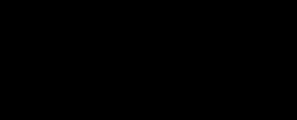
<b>ZMĚNOVÝ LIST</b>		číslo ZL: 28
Název projektu:	BD Hajnice, novostavba a rekonstrukce ubytovací a správní budovy	
Zhotovitel:	S T A K O společnost s ručením omezeným	
Objednatel:	Královéhradecký kraj	
Změnový list vystavil:	Michal Němec, příprava	
Datum:	09.12.2022	
<b>Předmět změny:</b>		
Komunikace a zpevněné plochy		
Cena: 1.211.927,71,-Kč bez DPH.		
<b>Popis a zdůvodnění změny:</b>		
Při provádění zemních prací na komunikacích byly provedeny sondy na výškové úrovni pod uvažovanou výměnu a bylo zjištěno zkouškami a potvrzeno přivolaným geotechnikem, že podloží je ve většině případů nevhodné a neumožňuje při výměně zeminy dosažení požadované míry zhutnění. Z tohoto důvodu byla provedena opatření viz příloha č.1		
<b>Dovětek AD:</b> S technickým řešením souhlasíme, ke změně rozsahu díla se nevyjadřujeme		
<b>Přílohy změnového listu:</b>		
Příloha č.1 – rozpočet s výkazem výměr		
Příloha č.2 – situace		
Příloha č.3 - fotodokumentace		
Cena méněprací bez DPH:	Cena víceprací bez DPH:	
<b>-446.691,60,- Kč</b>	<b>1.658.619,31,-Kč</b>	
Výsledná cena změny bez DPH:	Nově sjednaná lhůta dokončení díla:	
<b>1.211.927,71,- Kč</b>	<b>1 měsíc</b>	
Níže podepsané osoby potvrzují uvedenou změnu rozsahu díla:		
Za objednatele:	Za technický dozor stavebníka:	
Ing. Marek Pavlík	Ing. Tomáš Pazdera	
Datum: <i>M. 1.</i>	Datum:	
Za autorský dozor:	Za uživatele:	
Ing. Lukáš Najman	Ing. Petr Jarý	
Datum: <i>12.12.</i>	Datum: <i>11.1.23</i>	
Za zhotovitele:		
Pavel Svoboda		
Datum: <i>11.1.2023</i>		



# REKAPITULACE STAVBY

Kód: 02

Stavba: BD Hajnice, novostavba a rekonstrukce ubytovací a správní budovy - komunikace

KSO:		CC-CZ:	
Místo:		Datum:	18.11.2022
Zadavatel:		IČ:	
		DIČ:	
Zhotovitel:		IČ:	
		DIČ:	
Projektant:		IČ:	
		DIČ:	
Zpracovatel:		IČ:	
		DIČ:	
Poznámka:			

<b>Cena bez DPH</b>				<b>1 211 927,71</b>
DPH základní	Sazba daně	Základ daně		Výše daně
snížená	21,00%	1 366 207,71		286 903,62
	15,00%	0,00		0,00
<b>Cena s DPH</b>	<b>v</b>	<b>CZK</b>		<b>1 498 831,33</b>

Projektant \_\_\_\_\_ Zpracovatel \_\_\_\_\_

Datum a podpis: \_\_\_\_\_ Razítko \_\_\_\_\_ Datum a podpis: \_\_\_\_\_ Razítko \_\_\_\_\_

Objednavatel \_\_\_\_\_ Zhotovitel \_\_\_\_\_

Datum a podpis: \_\_\_\_\_ Razítko \_\_\_\_\_ Datum a podpis: \_\_\_\_\_ Razítko \_\_\_\_\_

# REKAPITULACE OBJEKTŮ STAVBY A SOUPISŮ PRACÍ

Kód: 02

Stavba: BD Hajnice, novostavba a rekonstrukce ubytovací a správní budovy - komunikace

Místo: Datum: 18.11.2022

Zadavatel: Projektant:

Zhotovitel: Zpracovatel:

Kód	Popis	Cena bez DPH [CZK]	Cena s DPH [CZK]
<b>Náklady z rozpočtů</b>		<b>1 211 927,71</b>	<b>1 498 831,33</b>
01	Změnový list č.28	1 211 927,71	1 498 831,33
05	Změnový list č.5 - úsek 1a	485 855,01	620 283,36
06	Změnový list č.6 - úsek 2a	119 076,87	144 083,01
07	Změnový list č.7 - úsek 3a	206 822,79	250 255,58
08	Změnový list č.8 - úsek 4a	400 173,04	484 209,38

# KRYCÍ LIST SOUPISU PRACÍ

Stavba:

BD Hajnice, novostavba a rekonstrukce ubytovací a správní budovy - komunikace

Objekt:

Zl.č.28

Soupis:

**01 - Změnový list č. 28.1 - úsek 1a**

KSO:

Místo:

CC-CZ:

Datum:

18.11.2022

Zadavatel:

IČ:

DIČ:

Zhotovitel:

IČ:

DIČ:

Projektant:

IČ:

DIČ:

Zpracovatel:

IČ:

DIČ:

Poznámka:

**Cena bez DPH**

**485 855,01**

	Základ daně	Sazba daně	Výše daně
DPH základní	640 135,01	21,00%	134 428,35
DPH snížená	0,00	15,00%	0,00

**Cena s DPH**

**v CZK**

**620 283,36**

**Projektant**

**Zpracovatel**

Datum a podpis:

Razítko

Datum a podpis:

Razítko

**Objednavatel**

**Zhotovitel**

Datum a podpis:

Razítko

Datum a podpis:

Razítko

# REKAPITULACE ČLENĚNÍ SOUPISU PRACÍ

Stavba:

BD Hajnice, novostavba a rekonstrukce ubytovací a správní budovy - komunikace

Objekt:

01 - Dodatek č.1

Soupis:

**01 - Změnový list č. 28.1 - úsek 1a**

Místo:

Datum:

18.11.2022

Zadavatel:

Projektant:

Zhotovitel:

Zpracovatel:

Kód dílu - Popis

Cena celkem [CZK]

## **Náklady ze soupisu prací**

**485 855,01**

1 - Zemní práce

485 855,01

---

# SOUPIS PRACÍ

Stavba:

BD Hajnice, novostavba a rekonstrukce ubytovací a správní budovy - komunikace

Objekt:

01 - Dodatek č.1

Soupis:

01 - Změnový list č. 28.1 - úsek 1a

Místo:

Datum: 18.11.2022

Zadavatel:

Projektant:

Zhotovitel:

Zpracovatel:

PČ	Typ	Kód	Popis	MJ	Množství	J.cena [CZK]	Cena celkem [CZK]
<b>Náklady soupisu celkem</b>							<b>485 855,01</b>
D	1		<b>Zemní práce</b>				<b>485 855,01</b>
9	K	122202202R00	Odkopávky pro silnice v hor. 3 do 1000 m3	m3	181,800	158,00	28 724,40
	PP		Odkopávky pro silnice v hor. 3 do 1000 m3				
	VV		"0,182 až 0,144"				
	VV		38*9*0,3		102,600		
	VV		"0,144 až 0,120 R6"				
	VV		24*11*0,3		79,200		
	VV		Součet		181,800		
12	K	162701105R00	Vodorovné přemístění výkopku z hor.1-4 do 10000 m	m3	363,600	140,00	50 904,00
	PP		Vodorovné přemístění výkopku z hor.1-4 do 10000 m				
	VV		"0,182 až 0,144"				
	VV		(38*9*0,3)*2		205,200		
	VV		"0,144 až 0,120 R6"				
	VV		(24*11*0,3)*2		158,400		
	VV		Součet		363,600		
13	K	162701109R00	Příplatek k vod. přemístění hor.1-4 za další 1 km	m3	2 290,680	6,00	13 744,08
	PP		Příplatek k vod. přemístění hor.1-4 za další 1 km				
	VV		363,6*6,3		2 290,680		
61	K	1741511101	Zásyp jam, šachet rýh nebo kolem objektů sypaninou se zhutněním	m3	181,800	134,00	24 361,20
	PP		Zásyp sypaninou z jakékoliv hominy strojně s uložení výkopku ve vrstvách se zhutněním jam, šachet, rýh nebo kolem objektů v těchto výkopkách jedn. cena: viz ZL č. 24 a SO 31				
63	M	58344197	šterkodrť frakce 0/63	t	109,080	408,03	44 507,91
	PP		šterkodrť frakce 0/63				
	VV		(38*9*0,1)*1,8		61,560		
	VV		(24*11*0,1)*1,8		47,520		
	VV		Součet		109,080		
			jedn. cena: 469,- x 0,87				
62	M	58380654	kámen lomový neupravený třída I záhozový do 200kg	t	763,560	709,05	541 402,22
	PP		kámen lomový neupravený třída I záhozový do 200kg				
	VV		(38*9*0,7)*1,8		430,920		
	VV		(24*11*0,7)*1,8		332,640		
	VV		Součet		763,560		
			jedn. cena: 815,- x 0,87				
22	K	564561111R00	Zřízení podsypu/podkladu ze sypaniny tl. 20 cm	m2	-2 755,000	24,00	-66 120,00
23	K	564581111R00	Zřízení podsypu/podkladu ze sypaniny tl. 30 cm	m2	-2 755,000	32,00	-88 160,00
17	K	199000005R00	Poplatek za skládku zeminy 1- 4	t	327,240	120,00	39 268,80
	PP		Poplatek za skládku zeminy 1- 4				
	VV		181,8*1,8		327,240		
18	K	H01002	Zemina vhodná do násypů a zásypů - nákup	m3	-484,800	212,00	-102 777,60
	PP		Zemina vhodná do násypů a zásypů - nákup				

# KRYCÍ LIST SOUPISU PRACÍ

Stavba:

BD Hajnice, novostavba a rekonstrukce ubytovací a správní budovy - komunikace

Objekt:

Zl.č.28

Soupis:

**02 - Změnový list č. 28.2 - úsek 2a**

KSO:

Místo:

CC-CZ:

Datum:

18.11.2022

Zadavatel:

IČ:

DIČ:

Zhotovitel:

IČ:

DIČ:

Projektant:

IČ:

DIČ:

Zpracovatel:

IČ:

DIČ:

Poznámka:

**Cena bez DPH**

**119 076,87**

DPH základní  
snížená

Základ daně

119 076,87

0,00

Sazba daně

21,00%

15,00%

Výše daně

25 006,14

0,00

**Cena s DPH**

**v CZK**

**144 083,01**

Projektant

Zpracovatel

Datum a podpis:

Razítko

Datum a podpis:

Razítko

Objednavatel

Zhotovitel

Datum a podpis:

Razítko

Datum a podpis:

Razítko

# REKAPITULACE ČLENĚNÍ SOUPISU PRACÍ

Stavba:

BD Hajnice, novostavba a rekonstrukce ubytovací a správní budovy - komunikace

Objekt:

01 - Dodatek č.1

Soupis:

**02 - Změnový list č. 28.2 - úsek 2a**

Místo:

Datum: 18.11.2022

Zadavatel:

Projektant:

Zhotovitel:

Zpracovatel:

Kód dílu - Popis

Cena celkem [CZK]

## **Náklady ze soupisu prací**

**119 076,87**

1 - Zemní práce

119 076,87

---

# SOUPIS PRACÍ

Stavba:

BD Hajnice, novostavba a rekonstrukce ubytovací a správní budovy - komunikace

Objekt:

01 - Dodatek č.1

Soupis:

**02 - Změnový list č. 28.2 - úsek 2a**

Místo:

Datum: 18.11.2022

Zadavatel:

Projektant:

Zhotovitel:

Zpracovatel:

PČ	Typ	Kód	Popis	MJ	Množství	J.cena [CZK]	Cena celkem [CZK]
<b>Náklady soupisu celkem</b>							<b>119 076,87</b>
D	1		<b>Zemní práce</b>				<b>119 076,87</b>
63	M	58344171	šterkodrt' frakce 0/32	t	142,020	424,56	60 296,01
	PP		šterkodrt' frakce 0/32				
	VV		Vsakovací galerie (28,5*5*0,2)*1,8				
	VV		Parkovací stání - invalidi (28*6*0,3)*1,8				
			Komunikace jedm. cena: 488,- x 0,87				
64	M	58344197	šterkodrt' frakce 0/63	t	260,145	408,03	106 146,96
	PP		šterkodrt' frakce 0/63				
	VV		Vsakovací galerie (28,5*5*0,2)*1,8		51,300		
	VV		Parkovací stání - invalidi (28*6*0,2)*1,8		60,480		
	VV		Komunikace				
	VV		((29,5*6,5*0,3)+(10*8,30*0,3))*1,8		148,365		
	VV		Součet		260,145		
			jedm. cena: 469,- x 0,87				
18	K	H01002	Zemina vhodná do násypů a zásypů - nákup	m3	-223,425	212,00	-47 366,10
	PP		Zemina vhodná do násypů a zásypů - nákup				



# KRYCÍ LIST SOUPISU PRACÍ

Stavba:

BD Hajnice, novostavba a rekonstrukce ubytovací a správní budovy - komunikace

Objekt:

ZI.č.28

Soupis:

**03 - Změnový list č. 28.3 - úsek 3a**

KSO:

Místo:

Zadavatel:

Zhotovitel:

Projektant:

Zpracovatel:

Poznámka:

CC-CZ:

Datum:

18.11.2022

IČ:

DIČ:

IČ:

DIČ:

IČ:

DIČ:

IČ:

DIČ:

**Cena bez DPH**

**206 822,79**

	Základ daně	Sazba daně	Výše daně
DPH základní	206 822,79	21,00%	43 432,79
DPH snížená	0,00	15,00%	0,00

**Cena s DPH**

**v CZK**

**250 255,58**

Projektant

Zpracovatel

Datum a podpis:

Razítko

Datum a podpis:

Razítko

Objednavatel

Zhotovitel

Datum a podpis:

Razítko

Datum a podpis:

Razítko

# REKAPITULACE ČLENĚNÍ SOUPISU PRACÍ

Stavba:

BD Hajnice, novostavba a rekonstrukce ubytovací a správní budovy - komunikace

Objekt:

01 - Dodatek č.1

Soupis:

**03 - Změnový list č. 28.3 - úsek 3a**

Místo:

Datum: 18.11.2022

Zadavatel:

Projektant:

Zhotovitel:

Zpracovatel:

Kód dílu - Popis

Cena celkem [CZK]

## **Náklady ze soupisu prací**

**206 822,79**

1 - Zemní práce

206 822,79

---

# SOUPIS PRACÍ

Stavba:

BD Hajnice, novostavba a rekonstrukce ubytovací a správní budovy - komunikace

Objekt:

01 - Dodatek č.1

Soupis:

**03 - Změnový list č. 28.3 - úsek 3a**

Místo:

Datum: 18.11.2022

Zadavatel:

Projektant:

Zhotovitel:

Zpracovatel:

PČ	Typ	Kód	Popis	MJ	Množství	J.cena [CZK]	Cena celkem [CZK]
----	-----	-----	-------	----	----------	--------------	-------------------

## Náklady soupisu celkem

**206 822,79**

D	1	Zemní práce					206 822,79
62	M	58380654	kámen lomový neupravený třída I záhozový do 200kg	t	169,495	709,05	120 180,43
PP			kámen lomový neupravený třída I záhozový do 200kg				
VV			247,5*0,38*1,8		169,495		
			jedn. cena: 815,- x 0,87				
63	M	58344171	šterkodrt' frakce 0/32	t	94,050	424,56	39 929,87
PP			šterkodrt' frakce 0/32				
VV			(261,25*0,20)*1,8		94,050		
			jedn. cena: 488,- x 0,87				
64	M	58344197	šterkodrt' frakce 0/63	t	267,795	408,03	109 268,39
PP			šterkodrt' frakce 0/63				
VV			(261,25*0,38)*1,8		178,695		
VV			247,5*0,20*1,8		89,100		
VV			Součet		267,795		
			jedn. cena: 469,- x 0,87				
18	K	H01002	Zemina vhodná do násypů a zásypů - nákup	m3	-295,075	212,00	-62 555,90
PP			Zemina vhodná do násypů a zásypů - nákup				

# KRYCÍ LIST SOUPISU PRACÍ

Stavba:

BD Hajnice, novostavba a rekonstrukce ubytovací a správní budovy - komunikace

Objekt:

Zl.č.28

Soupis:

04 - Změnový list č. 28.4 - úsek 4a

KSO:

Místo:

Zadavatel:

Zhotovitel:

Projektant:

Zpracovatel:

Poznámka:

CC-CZ:

Datum:

18.11.2022

IČ:

DIČ:

IČ:

DIČ:

IČ:

DIČ:

IČ:

DIČ:

Cena bez DPH

400 173,04

DPH základní  
snížená

Základ daně  
400 173,04  
0,00

Sazba daně  
21,00%  
15,00%

Výše daně  
84 036,34  
0,00

Cena s DPH

v CZK

484 209,38

Projektant

Zpracovatel

Datum a podpis:

Razítko

Datum a podpis:

Razítko

Objednavatel

Zhotovitel

Datum a podpis:

Razítko

Datum a podpis:

Razítko

# REKAPITULACE ČLENĚNÍ SOUPISU PRACÍ

Stavba:

BD Hajnice, novostavba a rekonstrukce ubytovací a správní budovy - komunikace

Objekt:

01 - Dodatek č.1

Soupis:

**04 - Změnový list č. 28.4 - úsek 4a**

Místo:

Datum: 18.11.2022

Zadavatel:

Projektant:

Zhotovitel:

Zpracovatel:

Kód dílu - Popis

Cena celkem [CZK]

## **Náklady ze soupisu prací**

**400 173,04**

1 - Zemní práce

400 173,04

---

# SOUPIS PRACÍ

Stavba:

BD Hajnice, novostavba a rekonstrukce ubytovací a správní budovy - komunikace

Objekt:

01 - Dodatek č.1

Soupis:

**04 - Změnový list č. 28.4 - úsek 4a**

Místo:

Datum: 18.11.2022

Zadavatel:

Projektant:

Zhotovitel:

Zpracovatel:

PČ	Typ	Kód	Popis	MJ	Množství	J.cena [CZK]	Cena celkem [CZK]
<b>Náklady soupisu celkem</b>							<b>400 173,04</b>
D	1		<b>Zemní práce</b>				<b>400 173,04</b>
63	M	58380654	kámen lomový neupravený třída I záhozový do 200kg	t	676,800	709,05	479 885,04
	PP		kámen lomový neupravený třída I záhozový do 200kg				
	VV		376,0*1,8		676,800		
			jedn. cena: 815,- x 0,87				
18	K	H01002	Zemina vhodná do násypů a zásypů - nákup	m3	-376,000	212,00	-79 712,00
	PP		Zemina vhodná do násypů a zásypů - nákup				



příloha č.3 fotodokumentace - ZL.č.28











# ZMĚNY ZÁVAZKŮ ZE SMLOUVY

(ve smyslu § 222 zákona č. 134/2016 Sb. - Zákona o zadávání veřejných zakázek)

Název veřejné zakázky:

BD Hajnice, novostavba a rekonstrukce ubytovací a správní budovy

## § 222 - TABULKA K ODSTAVCI 4

Původní smluvní cena (vstupní)	147 874 757,47 Kč bez DPH		
Vyhradil si zadavatel právo na vyhrazené změny závazku (opce)?	NE		
Druh veřejné zakázky	stavební práce		
Vícepráce (k odst. 4)	+ 0,00 Kč bez DPH	Dodatek č. 1	ANO
Méněpráce (k odst. 4)	- 0,00 Kč bez DPH		
Vícepráce (k odst. 4)	+ 0,00 Kč bez DPH	Dodatek č. 2	ANO
Méněpráce (k odst. 4)	- 0,00 Kč bez DPH		
Vícepráce (k odst. 4)	+ 0,00 Kč bez DPH	Dodatek č. 3	ANO
Méněpráce (k odst. 4)	- 0,00 Kč bez DPH		
		Dodatek č. 4	NE
Součet všech víceprací (k odst. 4)	+ 0,00 Kč bez DPH	<b>POSOUZENÍ:</b> Nejedná se o podstatnou změnu závazku.	
Součet všech méněprací (k odst. 4)	- 0,00 Kč bez DPH		
<b>Změna závazku ze smlouvy (absolutní hodnota)</b>	<b>0,00 Kč bez DPH</b>		
a) $(Změna\ ZsS) \leq (\text{limit}\ \text{nadlimitní}\ VZ)$	0 Kč ≤ 137 366 000 Kč		
b) $(Změna\ ZsS / \text{Smluvní}\ \text{cena}) \leq 15\%$	0,00 % ≤ 15,00 %		

## § 222 - TABULKA K ODSTAVCI 5

Smluvní cena	147 874 757,47 Kč bez DPH		
Vícepráce (k odst. 5)	+ 0,00 Kč bez DPH	Dodatek č. 1	ANO
Méněpráce (k odst. 5)	- 0,00 Kč bez DPH		
Vícepráce (k odst. 5)	+ 0,00 Kč bez DPH	Dodatek č. 2	ANO
Méněpráce (k odst. 5)	- 0,00 Kč bez DPH		
Vícepráce (k odst. 5)	+ 406 905,81 Kč bez DPH	Dodatek č. 3	ANO
Méněpráce (k odst. 5)	- 0,00 Kč bez DPH		
Součet všech víceprací (k odst. 5)	+ 406 905,81 Kč bez DPH	<b>POSOUZENÍ:</b> Nejedná se o podstatnou změnu závazku.	
Součet všech méněprací (k odst. 5)	- 0,00 Kč bez DPH		
<b>Změna závazku ze smlouvy (absolutní hodnota)</b>	<b>406 905,81 Kč bez DPH</b>		
c) $(Změna\ ZsS / \text{Smluvní}\ \text{cena}) \leq 50\%$	0,28 % ≤ 50,00 %		

## § 222 - TABULKA K ODSTAVCI 6

Smluvní cena	147 874 757,47 Kč bez DPH		
Vícepráce (k odst. 6)	+ 2 055 032,27 Kč bez DPH	Dodatek č. 1	ANO
Méněpráce (6) související s vícepracemi	- 284 408,29 Kč bez DPH		
Méněpráce (6) nesouvisející s vícepracemi	- 0,00 Kč bez DPH		
Vícepráce (k odst. 6)	+ 963 642,31 Kč bez DPH	Dodatek č. 2	ANO
Méněpráce (6) související s vícepracemi	- 108 035,75 Kč bez DPH		

Měněpráce (6) nesouvisející s vícepracemi	- 0,00 Kč bez DPH		
Vícepráce (k odst. 6)	+ 4 391 439,00 Kč bez DPH		
Měněpráce (6) související s vícepracemi	- 2 514 021,46 Kč bez DPH	Dodatek č. 3	ANO
Měněpráce (6) nesouvisející s vícepracemi	- 0,00 Kč bez DPH		
<b>Součet všech víceprací (k odst. 6)</b>	<b>+ 7 410 113,58 Kč bez DPH</b>		
<b>Součet všech měněprací (k odst. 6) souvisejících s vícepracemi</b>	<b>- 2 906 465,50 Kč bez DPH</b>		
<b>Součet všech měněprací (k odst. 6) nesouvisejících s vícepracemi</b>	<b>- 0,00 Kč bez DPH</b>	<b>POSOUZENÍ:</b>	
<b>Změna závazku ze smlouvy (absolutní hodnota)</b>	<b>10 316 579,08 Kč bez DPH</b>	<b>Nejedná se o podstatnou změnu závazku.</b>	
c) (Změna ZzS / Smluvní cena) ≤ 50 %	<b>6,98 % ≤ 50,00 %</b>		

§ 222 - NAVÝŠENÍ = SOUHRN Z ODST. 5 A 6			
<b>Smluvní cena</b>	<b>147 874 757,47 Kč bez DPH</b>		
(5) Všechny vícepráce (k odst. 5)	+ 406 905,81 Kč bez DPH		
(5) Všechny měněpráce (k odst. 5) související s vícepracemi	- 0,00 Kč bez DPH		
(6) Všechny vícepráce (k odst. 6)	+ 7 410 113,58 Kč bez DPH		
(6) Všechny měněpráce (k odst. 6) související s vícepracemi	- 2 906 465,50 Kč bez DPH	<b>POSOUZENÍ:</b>	
<b>Navýšení - souhrn z odst. 5, 6 (vícepráce po odečtení měněprací)</b>	<b>4 910 553,89 Kč bez DPH</b>	<b>Navýšení nepřekročí 30 %.</b>	
(9) (Navýšení / Smluvní cena) ≤ 30 %	<b>3,32 % ≤ 30,00 %</b>		

§ 222 - TABULKA K ODSTAVCI 7			
Cena původních (nahraz.) položek	0,00 Kč bez DPH	Dodatek č. 1	ANO
Cena nových položek	0,00 Kč bez DPH		
<b>POSOUZENÍ:</b>	<b>0 Kč ≥ 0 Kč</b>		
<b>Rozdíl (měněpráce) (k odst. 7)</b>	<b>- 0,00 Kč bez DPH</b>		
Cena původních (nahraz.) položek	0,00 Kč bez DPH	Dodatek č. 2	ANO
Cena nových položek	0,00 Kč bez DPH		
<b>POSOUZENÍ:</b>	<b>0 Kč ≥ 0 Kč</b>		
<b>Rozdíl (měněpráce) (k odst. 7)</b>	<b>- 0,00 Kč bez DPH</b>		
Cena původních (nahraz.) položek	0,00 Kč bez DPH	Dodatek č. 3	ANO
Cena nových položek	0,00 Kč bez DPH		
<b>POSOUZENÍ:</b>	<b>0 Kč ≥ 0 Kč</b>		
<b>Rozdíl (měněpráce) (k odst. 7)</b>	<b>- 0,00 Kč bez DPH</b>		
<b>Součet všech měněprací (k odst. 7)</b>	<b>- 0,00 Kč bez DPH</b>		

SOUHRNNÁ TABULKA AKTUÁLNÍHO DODATKU	
Číslo aktuálního dodatku	<b>3</b>
Celková hodnota všech víceprací (aktuálního dodatku)	<b>+ 4 798 344,81 Kč bez DPH</b>
Celková hodnota všech měněprací (aktuálního dodatku)	<b>- 2 514 021,46 Kč bez DPH</b>

**Celkové navýšení smluvní ceny (aktuálního dodatku)****2 284 323,35 Kč bez DPH***x117 2.626 911,85***SOUHRNNÁ TABULKA VŠECH DODATKŮ**

<b>Původní smluvní cena (vstupní)</b>	<b>147 874 757,47 Kč bez DPH</b>
Cena po navýšení z dodatku č. 1	149 645 381,45 Kč bez DPH
Cena po navýšení z dodatku č. 2	150 500 988,01 Kč bez DPH
Cena po navýšení z dodatku č. 3	152 785 311,36 Kč bez DPH
<b>Současná cena se zahrnutím všech změn (bez DPH)</b>	<b>152 785 311,36 Kč bez DPH</b>

Výpočet provedl/a: Marek Pavlík

