

Smlouva o dílo č. : 22ZN0071

Uzavřená níže uvedeného dne mezi:

H & M spol. s r.o.

sídlo: Kuchařovice, 8. května 122, PSČ 669 02

IČ: 00568911

DIČ: CZ00568911

zápis: Obchodní rejstřík vedený Krajským soudem v Brně, vložka C 232

bank. spojení: Komerční banka, a.s., pobočka Znojmo, číslo účtu: 57546741, kód banky: 0100

jednající: **Ing. Petr Mahel** jednatel

zástupce pro věci smluvní: **Petr Dohnal** obchodní ředitel

zástupce pro věci technické: **Jarmila Šalomounová** výrobní ředitel

(dále jen „**Zhotovitel**“)

a

Městys Vémyslice

Vémyslice 31, 671 42 VÉMYSLICE

IČ: 00293768

DIČ:

jednající/zastoupen:

p. Čestmírem Mašou - starostou

zástupce pro věci smluvní:

p. Čestmír Maša - starosta

zástupce pro věci technické:

p. Čestmír Maša - starosta

(dále jen „**Objednatel**“)

I. Předmět a cena díla

1.1 Povinnosti Zhotovitele. Zhotovitel se zavazuje provést pro Objednatele za podmínek této Smlouvy za níže uvedenou cenu toto dílo:

Pozice Množství Popis

1 2 Ks

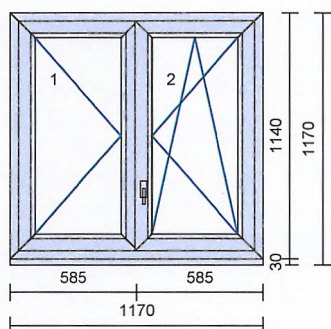

Systém: Top 76AD
 Rám: 76101 Rám okenní 67mm
 Křídlo: 76201 Křídlo okenní 78mm
 Barva prvku: 52WS Nussbaum/Bílá
 Kování: Štulpové L, OS s mikro. P
 Poloha_kličky 263.0
 Zasklení: 4mm Planibel / 16 / 4mm Iplus 1,1 ;
 Chromatech ultra černý; Ug=1.10
 Dodatkové profily: 76 Podkladový profil 30mm širší
 Předvrtání: 06.5_L+P

Horní kuchyň do ulice II. NP-
Snížená klika, výška kliky v drážce kování 263 mm.
Výška kliky od spodku rámu 321 mm.
Venkovní parapet zachovat + pozink. plech 30 x 50 mm o délce 1 200 mm.

Základní cena: 15.306,00 Kč Sleva: 40,00 %

Cena za ks: 9.184,00Kč **Cena celkem:** 18.368,00 Kč

2 ks okenní klika NEW YORK Secustic (bezpečnostní) s plovoucím čtyřhranem, barva bílá

2 Ks Parapet plastový 250mm bílý včetně krytek
 639,00 Celkem: 1.278,00

2 Ks síť proti hmyzu extrudovaná zápusťná RAL 8014 - hnědá
 466,00 Celkem: 932,00

2 Ks Pozinkovaný plech pro napojení stávajícího parapetu 30 x 50 mm o délce 1 200 mm.
 200,00 Celkem: 400,00

2 1 Ks

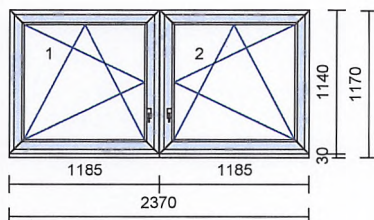

Systém: Top 76AD
 Rám: 76101 Rám okenní 67mm
 Křídlo: 76201 Křídlo okenní 78mm
 Barva prvku: 52WS Nussbaum/Bílá
 Kování: OS s mikro. L, OS s mikro. P
 Poloha_kličky 263.0
 Poloha_kličky 263.0
 Zasklení: 4mm Planibel / 16 / 4mm Iplus 1,1 ;
 Chromatech ultra černý; Ug=1.10

Dodatkové profily: 76 Podkladový profil 30mm širší
 Spojovací syst.: Spojení "H" profilem
 Předvrtání: 06.5_L+P

Kancelář jídelna do ulice II. NP.
Snížená klika, výška kliky v drážce kování 263 mm.
Výška kliky od spodku rámu 321 mm.
Venkovní parapet zachovat + pozink. plech 30 x 50 mm o délce 2 400 mm.
Sít' na pole č. 1 a 2.

Základní cena: 23.556,00 Kč Sleva: 40,00 %

Převod částky: 20.978,00

Pozice	Množství	Popis		
			Převedená částka:	20.978,00
		Cena za ks: 14.134,00Kč	Cena celkem:	14.134,00 Kč
2 ks		okenní klika NEW YORK Secustic (bezpečnostní) s plovoucím čtyřhranem, barva bílá		
1 Ks		Parapet plastový 300mm bílý včetně krytek	1.362,00	Celkem: 1.362,00
2 Ks		síť proti hmyzu extrudovaná zápustná RAL 8014 - hnědá	844,00	Celkem: 1.688,00
1 Ks		Pozinkovaný plech pro napojení stávajícího parapetu 30 x 50 mm o délce 1 200 mm	200,00	Celkem: 200,00
1 Ks		Pozinkovaný plech pro napojení stávajícího parapetu 30 x 50 mm o délce 1 200 mm	200,00	Celkem: 200,00
3	3 Ks	<p>Systém: Top 76AD Rám: 76101 Rám okenní 67mm Křídlo: 76201 Křídlo okenní 78mm Barva prvku: 52WS Nussbaum/Bílá Kování: Otevíravé P, Sklopné - OS převod Zasklení: 4mm Planibel / 16 / 4mm Iplus 1,1 ; Chromatech ultra černý; Ug=1.10 Dodatkové profily: 76 Podkladový profil 30mm širší Předvrtání: 06.5_L+P Jídlna do ulice II. NP. Venkovní parapet zachovat + pozink. plech 30 x 50 mm o délce 1 200 mm. Síť na pole č. 2.</p>		
		Základní cena: 20.526,00 Kč	Sleva:	40,00 %
		Cena za ks: 12.316,00Kč	Cena celkem:	36.948,00 Kč
6 ks		okenní klika NEW YORK Secustic (bezpečnostní) s plovoucím čtyřhranem, barva bílá		
3 Ks		Parapet plastový 300mm bílý včetně krytek	727,00	Celkem: 2.181,00
3 Ks		síť proti hmyzu extrudovaná zápustná RAL 8014 - hnědá	460,00	Celkem: 1.380,00
3 Ks		Pozinkovaný plech pro napojení stávajícího parapetu 30 x 50 mm o délce 1 200 mm	200,00	Celkem: 600,00
			Převod částky:	79.671,00

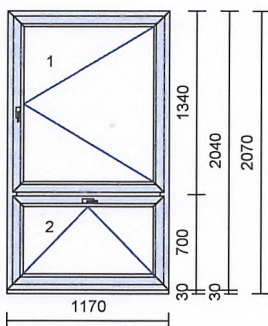

Pozice Množství Popis

Převedená částka: 79.671,00

3a 4 Ks

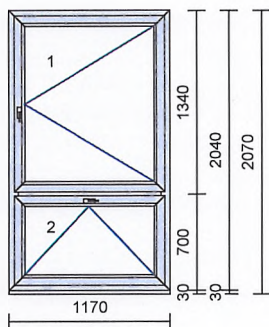

Systém: Top 76AD
 Rám: 76101 Rám okenní 67mm
 Křídlo: 76201 Křídlo okenní 78mm
 Barva prvku: 52WS Nussbaum/Bílá
 Kování: Otevíravé P, Sklopné - OS převod
 Zasklení: 4mm Planibel / 16 / 4mm Iplus 1,1 ;
 Chromatech ultra černý; Ug=1.10
 Dodatkové profily: 76 Podkladový profil 30mm širší
 Předvrtání: 06.5_L+P
Jídlna do ulice II. NP.
Venkovní parapet zachovat + pozink. plech 30 x 50 mm o délce 1 200 mm.

Základní cena: 20.526,00 Kč Sleva: 40,00 %

Cena za ks: 12.316,00Kč **Cena celkem:** 49.264,00 Kč

8 ks okenní klika NEW YORK Secustic (bezpečnostní) s plovoucím čtyřhranem, barva bílá

4 Ks Parapet plastový 300mm bílý včetně krytek
 727,00 Celkem: 2.908,00

4 Ks Pozinkovaný plech pro napojení stávajícího parapetu 30 x 50 mm o délce 1 200 mm
 200,00 Celkem: 800,00

4 2 Ks

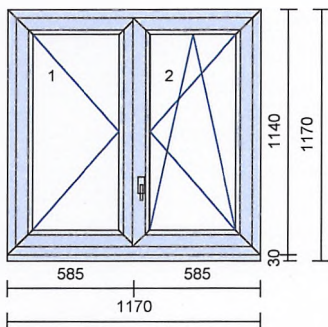

Systém: Top 76AD
 Rám: 76101 Rám okenní 67mm
 Křídlo: 76201 Křídlo okenní 78mm
 Barva prvku: 52WS Nussbaum/Bílá
 Kování: Štulpové L, OS s mikro. P
 Poloha_kličky 263.0
 Zasklení: 4mm Planibel / 16 / 4mm Iplus 1,1 ;
 Chromatech ultra černý; Ug=1.10
 Dodatkové profily: 76 Podkladový profil 30mm širší
 Předvrtání: 06.5_L+P

WC
Snížená klika, výška kliky v drážce kování 263 mm.
Výška kliky od spodku rámu 321 mm.
Venkovní parapet zachovat + pozink. plech 30 x 50 mm o délce 1 200 mm.

Základní cena: 15.306,00 Kč Sleva: 40,00 %

Cena za ks: 9.184,00Kč **Cena celkem:** 18.368,00 Kč

2 ks okenní klika NEW YORK Secustic (bezpečnostní) s plovoucím čtyřhranem, barva bílá

2 Ks Parapet plastový 300mm bílý včetně krytek
 727,00 Celkem: 1.454,00

Převod částky: 152.465,00

Pozice	Množství	Popis		
			Převedená částka:	152.465,00
	2 Ks	síť proti hmyzu extrudovaná zápuštná RAL 8014 - hnědá	466,00	Celkem: 932,00
	2 Ks	Pozinkovaný plech pro napojení stávajícího parapetu 30 x 50 mm o délce 1 200 mm.	200,00	Celkem: 400,00
5	2 Ks	<p>Systém: Top 76AD Rám: 76101 Rám okenní 67mm Křídlo: 76201 Křídlo okenní 78mm Barva prvku: 52WS Nussbaum/Bílá Kování: Štulpové L, OS s mikro. P Poloha_kličky 263.0 Zasklení: 4mm Planibel / 16 / 4mm Iplus 1,1 ; Chromatech ultra černý; Ug=1.10 Dodatkové profily: 76 Podkladový profil 30mm širší Předvrtání: 06.5_L+P</p> <p>Kuchyň Snížená klika, výška kliky v drážce kování 263 mm. Výška kliky od spodku rámu 321 mm. Venkovní parapet zachovat + pozink. plech 30 x 50 mm o délce 1 200 mm.</p>		
			Základní cena: 15.306,00 Kč	Sleva: 40,00 %
			Cena za ks: 9.184,00Kč	Cena celkem: 18.368,00 Kč
	2 ks	okenní klika NEW YORK Secustic (bezpečnostní) s plovoucím čtyřhranem, barva bílá		
	2 Ks	Parapet plastový 300mm bílý včetně krytek	727,00	Celkem: 1.454,00
	2 Ks	síť proti hmyzu extrudovaná zápuštná RAL 8014 - hnědá	466,00	Celkem: 932,00
	2 Ks	Pozinkovaný plech pro napojení stávajícího parapetu 30 x 50 mm o délce 1 200 mm.	200,00	Celkem: 400,00
			Převod částky:	174.951,00

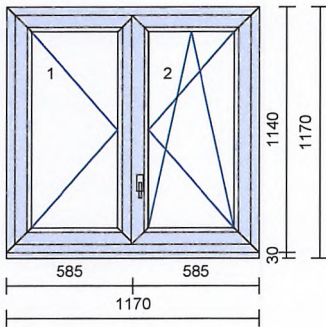

Pozice Množství Popis

Převedená částka: 174.951,00

5a 2 Ks

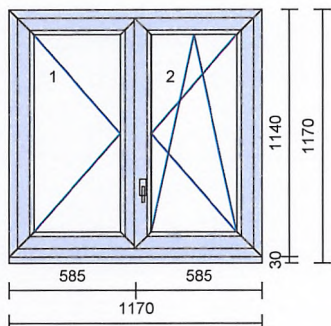

Systém: Top 76AD
 Rám: 76101 Rám okenní 67mm
 Křídlo: 76201 Křídlo okenní 78mm
 Barva prvku: 52WS Nussbaum/Bílá
 Kování: Štulpové L, OS s mikro. P
 Poloha_kličky 263.0
 Zasklení: 4mm Planibel / 16 / 4mm Iplus 1,1 ;
 Chromatech ultra černý; Ug=1.10
 Dodatkové profily: 76 Podkladový profil 30mm širší
 Předvrtání: 06.5_L+P

Kuchyň
Snížená klika, výška kliky v drážce kování 263 mm.
Výška kliky od spodku rámu 321 mm.
Venkovní parapet zachovat + pozink. plech 30 x 50 mm o délce 1 200 mm.

Základní cena: 15.306,00 Kč Sleva: 40,00 %

Cena za ks: 9.184,00Kč **Cena celkem:** 18.368,00 Kč

2 ks okenní klika NEW YORK Secustic (bezpečnostní) s plovoucím čtyřhranem, barva bílá

2 Ks Parapet plastový 300mm bílý včetně krytek
 727,00 Celkem: 1.454,00

2 Ks Pozinkovaný plech pro napojení stávajícího parapetu 30 x 50 mm o délce 1 200 mm.
 200,00 Celkem: 400,00

6 1 Ks

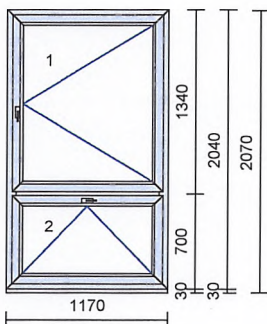

Systém: Top 76AD
 Rám: 76101 Rám okenní 67mm
 Křídlo: 76201 Křídlo okenní 78mm
 Barva prvku: 52WS Nussbaum/Bílá
 Kování: Otevíravé P, Sklopné - OS převod
 Zasklení: 4mm Planibel / 16 / 4mm Iplus 1,1 ;
 Chromatech ultra černý; Ug=1.10
 Dodatkové profily: 76 Podkladový profil 30mm širší
 Předvrtání: 06.5_L+P

Sušárna do zahrady
Venkovní parapet zachovat + pozink. plech 30 x 50 mm o délce 1 200 mm.
Sít' na pole č. 2.

Základní cena: 20.526,00 Kč Sleva: 40,00 %

Cena za ks: 12.316,00Kč **Cena celkem:** 12.316,00 Kč

2 ks okenní klika NEW YORK Secustic (bezpečnostní) s plovoucím čtyřhranem, barva bílá

1 Ks Parapet plastový 250mm bílý včetně krytek
 639,00 Celkem: 639,00

Převod částky: 208.128,00

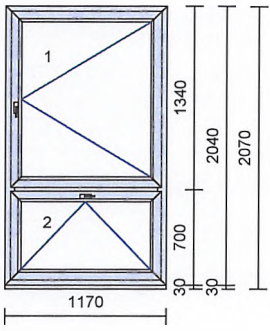
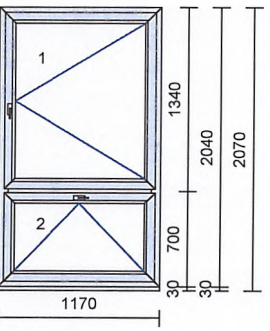
Pozice	Množství	Popis		
			Převedená částka:	208.128,00
	1 Ks	síť proti hmyzu extrudovaná zápustná RAL 8014 - hnědá	460,00	Celkem: 460,00
	1 Ks	Pozinkovaný plech pro napojení stávajícího parapetu 30 x 50 mm o délce 1 200 mm	200,00	Celkem: 200,00
6a	1 Ks	<p>Systém: Top 76AD Rám: 76101 Rám okenní 67mm Křídlo: 76201 Křídlo okenní 78mm Barva prvku: 52WS Nussbaum/Bílá Kování: Otevíravé P, Sklopné - OS převod Zasklení: 4mm Planibel / 16 / 4mm Iplus 1,1 ; Chromatech ultra černý; Ug=1.10</p> <p>Dodatkové profily: 76 Podkladový profil 30mm širší Předvrtání: 06.5_L+P</p> <p>Sušárna do zahrady Venkovní parapet zachovat + pozink. plech 30 x 50 mm o délce 1 200 mm.</p> <p>Základní cena: 20.526,00 Kč Sleva: 40,00 % Cena za ks: 12.316,00Kč Cena celkem: 12.316,00 Kč</p>		
	2 ks	okenní klika NEW YORK Secustic (bezpečnostní) s plovoucím čtyřhranem, barva bílá		
	1 Ks	Parapet plastový 250mm bílý včetně krytek	639,00	Celkem: 639,00
	1 Ks	Pozinkovaný plech pro napojení stávajícího parapetu 30 x 50 mm o délce 1 200 mm	200,00	Celkem: 200,00
7	1 Ks	<p>Systém: Top 76AD Rám: 76101 Rám okenní 67mm Křídlo: 76201 Křídlo okenní 78mm Barva prvku: 52WS Nussbaum/Bílá Kování: Otevíravé P, Sklopné - OS převod Zasklení: 4mm Planibel / 16 / 4mm Iplus 1,1 ; Chromatech ultra černý; Ug=1.10</p> <p>Dodatkové profily: 76 Podkladový profil 30mm širší Předvrtání: 06.5_L+P</p> <p>Noclehárna do zahrady Venkovní parapet zachovat + pozink. plech 30 x 50 mm o délce 1 200 mm. Síť na pole č. 2.</p>		
			Převod částky:	221.943,00

Pozice	Množství	Popis		
			Převedená částka:	221.943,00
		Základní cena: 20.526,00 Kč	Sleva:	40,00 %
		Cena za ks: 12.316,00Kč	Cena celkem:	12.316,00 Kč
2 ks		okenní klika NEW YORK Secustic (bezpečnostní) s plovoucím čtyřhranem, barva bílá		
1 Ks		Parapet plastový 250mm bílý včetně krytek	639,00	Celkem: 639,00
1 Ks		síť proti hmyzu extrudovaná zápusťná RAL 8014 - hnědá	460,00	Celkem: 460,00
1 Ks		Pozinkovaný plech pro napojení stávajícího parapetu 30 x 50 mm o délce 1 200 mm	200,00	Celkem: 200,00

8

1 Ks

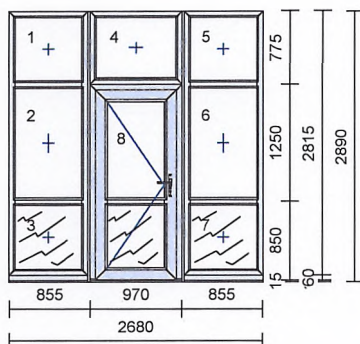

Systém:

Top 76AD

Rám: 76102 Rám dveřní 85mm s prahem
"ven otvíravý"

Křídlo: Pevně zasklený rám, 76207 Křídlo
dveřní 126mm ven otvíravé

Barva prvku: 52WS Nussbaum/Bílá

Kování: pevně v rámu, *panikový zámek L

Barva_závěsů RAL 8019 (tmavě hnědá)

Konfigurace_kování 3-bodový panikový, kolík, D,
VEN otvíravé

Zasklení: 4mm Planibel / 16 / 4mm Iplus 1,1 ;
Chromatech ultra černý; Ug=1.10,
24mm PVC deska imitace /bílá
standard

Příčky: 76301 Příčka standard 84mm

Dodatkové profily: 76700 Rozšiřovací profil 15mm,

76702 Rozšiřovací profil 60mm

Spojovací syst.: Statická výztuha "H",

Spojení oválkem

Předvrtání: 06.5_L+P

Vchodová sestava II. NP

Celkem 5 klíčů

Průchozí šířka 800 mm.

Základní cena: 115.760,00 Kč Sleva: 35,00 %

Cena za ks: 75.244,00Kč **Cena celkem:** 75.244,00 Kč

1 Ks klika+klika Roto-BORA nerez, paniková
Norma EN 179
1.497,00 Celkem: 1.497,00

1 ks Al. statická výztuha (2ks), barva bílá (RAL 9016)
6.400,00 Celkem: 6.400,00

Převod částky: 318.699,00

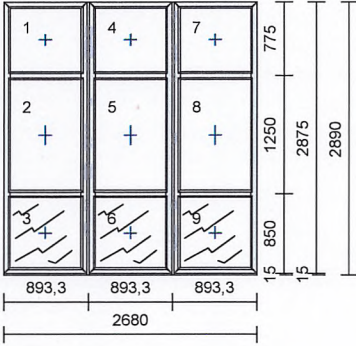
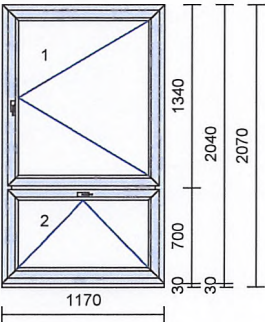
Pozice	Množství	Popis	Převodná částka:	
			318.699,00	
	4 ks	Horní a dolní kotvení ke stat. spoji 76605, 88605 - kotvy S046 kolmo k rovině prvku	250,00	Celkem: 1.000,00
9	1 Ks	<p>Systém: Top 76AD Rám: 76101 Rám okenní 67mm Křídlo: Pevně zasklený rám Barva prvku: 52WS Nussbaum/Bílá Kování: pevně v rámu Zasklení: 4mm Planibel / 16 / 4mm Iplus 1,1 ; Chromatech ultra černý; Ug=1.10, 24mm PVC deska imitace /bílá standard Dodatkové profily: 76700 Rozšiřovací profil 15mm Spojovací syst.: Statická výztuha "H" Předvrtání: 06.5_L+P</p> <p>Fixní sestava II. NP</p>		
				
		<p>Základní cena: 58.648,00 Kč Sleva: 40,00 %</p> <p>Cena za ks: 35.189,00Kč Cena celkem: 35.189,00 Kč</p>		
	4 ks	Horní a dolní kotvení ke stat. spoji 76605, 88605 - kotvy S046 kolmo k rovině prvku	250,00	Celkem: 1.000,00
10	4 Ks	<p>Systém: Top 76AD Rám: 76101 Rám okenní 67mm Křídlo: 76201 Křídlo okenní 78mm Barva prvku: 52WS Nussbaum/Bílá Kování: Otevíravé P, Sklopné - OS převod Zasklení: 4mm Planibel / 16 / 4mm Iplus 1,1 ; Chromatech ultra černý; Ug=1.10 Dodatkové profily: 76 Podkladový profil 30mm širší Předvrtání: 06.5_L+P</p> <p>Školka bok domu II. NP Venkovní parapet zachovat + pozink. plech 30 x 50 mm o délce 1 200 mm. Sít' na pole č. 2.</p>		
				
		<p>Základní cena: 20.526,00 Kč Sleva: 40,00 %</p> <p>Cena za ks: 12.316,00Kč Cena celkem: 49.264,00 Kč</p>		
	8 ks	okenní klika NEW YORK Secustic (bezpečnostní) s plovoucím čtyřhranem, barva bílá		
	4 Ks	Parapet plastový 250mm bílý včetně krytek	639,00	Celkem: 2.556,00
	4 Ks	sít' proti hmyzu extrudovaná zápustná RAL 8014 - hnědá	460,00	Celkem: 1.840,00
				Převod částky: 409.548,00

Pozice	Množství	Popis	Převedená částka:	409.548,00
--------	----------	-------	-------------------	------------

4 Ks	Pozinkovaný plech pro napojení stávajícího parapetu 30 x 50 mm o délce 1 200 mm	200,00	Celkem:	800,00
------	--	--------	---------	--------

10a

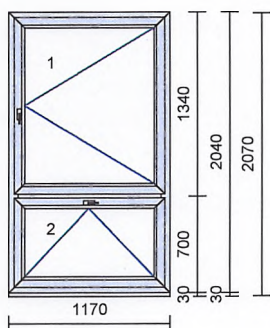

5 Ks

Systém: Top 76AD
 Rám: 76101 Rám okenní 67mm
 Křídlo: 76201 Křídlo okenní 78mm
 Barva prvku: 52WS Nussbaum/Bílá
 Kování: Otevíravé P, Sklopné - OS převod
 Zasklení: 4mm Planibel / 16 / 4mm Iplus 1,1 ;
 Chromatech ultra černý; Ug=1.10
 Dodatkové profily: 76 Podkladový profil 30mm širší
 Předvrtání: 06.5_L+P
Školka bok domu II. NP
Venkovní parapet zachovat + pozink. plech 30 x 50 mm o délce 1 200 mm.

Základní cena: 20.526,00 Kč Sleva: 40,00 %

Cena za ks: 12.316,00Kč **Cena celkem:** 61.580,00 Kč

10 ks	okenní klika NEW YORK Secustic (bezpečnostní) s plovoucím čtyřhranem, barva bílá			
5 Ks	Parapet plastový 250mm bílý včetně krytek	639,00	Celkem:	3.195,00
5 Ks	Pozinkovaný plech pro napojení stávajícího parapetu 30 x 50 mm o délce 1 200 mm	200,00	Celkem:	1.000,00

11

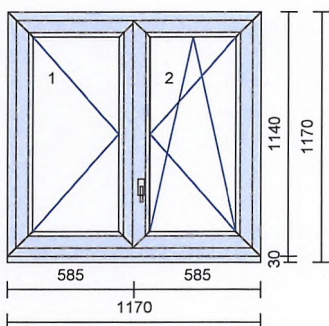

1 Ks

Systém: Top 76AD
 Rám: 76101 Rám okenní 67mm
 Křídlo: 76201 Křídlo okenní 78mm
 Barva prvku: 52WS Nussbaum/Bílá
 Kování: Štulpové L, OS s mikro. P
 Poloha_kličky: 263.0
 Zasklení: 4mm Planibel / 16 / 4mm Iplus 1,1 ;
 Chromatech ultra černý; Ug=1.10
 Dodatkové profily: 76 Podkladový profil 30mm širší
 Předvrtání: 06.5_L+P
Kuchyň chodba do dvora I. NP
Snížená klika, výška kliky v drážce kování 263 mm.
Výška kliky od spodku rámu 321 mm.
Venkovní parapet zachovat + pozink. plech 30 x 50 mm o délce 1 200 mm.

Základní cena: 15.306,00 Kč Sleva: 40,00 %

Cena za ks: 9.184,00Kč **Cena celkem:** 9.184,00 Kč

Převod částky: 485.307,00

Pozice	Množství	Popis		
			Převedená částka:	485.307,00
	1 ks	okenní klika NEW YORK Secustic (bezpečnostní) s plovoucím čtyřhranem, barva bílá		
	1 Ks	Parapet plastový 320mm bílý včetně krytek	913,00	Celkem: 913,00
	1 Ks	síť proti hmyzu extrudovaná zápuštná RAL 8014 - hnědá	466,00	Celkem: 466,00
	1 Ks	Pozinkovaný plech pro napojení stávajícího parapetu 30 x 50 mm o délce 1 200 mm.	200,00	Celkem: 200,00

12

2 Ks

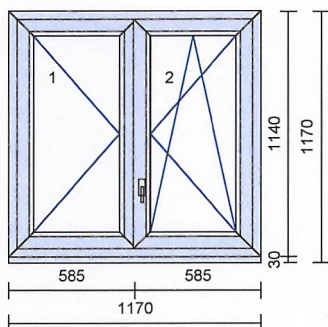

Systém:

Top 76AD

Rám: 76101 Rám okenní 67mm
 Křídlo: 76201 Křídlo okenní 78mm
 Barva prvku: 52WS Nussbaum/Bílá
 Kování: Štulpové L, OS s mikro. P
 Poloha_kličky 263.0
 Zasklení: 4mm Planibel / 16 / 4mm Iplus 1,1 ;
 Chromatech ultra černý; Ug=1.10
 Dodatkové profily: 76 Podkladový profil 30mm širší
 Předvrtání: 06.5_L+P

Kuchyň chodba do dvora I. NP

Snížená klika, výška kliky v drážce kování 263 mm.

Výška kliky od spodku rámu 321 mm.

**Venkovní parapet zachovat + pozink. plech 30 x 50 mm
o délce 1 200 mm.**

Základní cena: 15.306,00 Kč Sleva: 40,00 %
 Cena za ks: 9.184,00Kč **Cena celkem:** 18.368,00 Kč

2 ks

okenní klika NEW YORK Secustic (bezpečnostní)
s plovoucím čtyřhranem, barva bílá

2 Ks

Parapet plastový 270mm bílý včetně krytek

717,00 Celkem: 1.434,00

2 Ks

síť proti hmyzu extrudovaná zápuštná
RAL 8014 - hnědá

466,00 Celkem: 932,00

2 Ks

Pozinkovaný plech pro napojení stávajícího parapetu
30 x 50 mm o délce 1 200 mm.

200,00 Celkem: 400,00

Převod částky: 508.020,00

Pozice Množství Popis

Převedená částka: 508.020,00

13 3 Ks

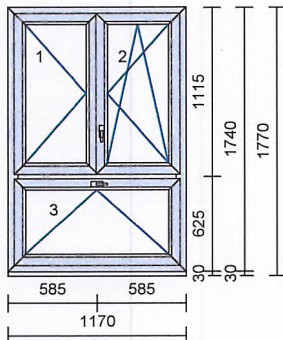

Systém: Top 76AD
 Rám: 76101 Rám okenní 67mm
 Křídlo: 76201 Křídlo okenní 78mm
 Barva prvku: 52WS Nussbaum/Bílá
 Kování: Štulpové L, OS s mikro. P, Sklopné - OS převod
 Poloha_klíčky 263.0
 Zasklení: 4mm Planibel / 16 / 4mm Iplus 1,1 ; Chromatech ultra černý; Ug=1.10
 Dodatkové profily: 76 Podkladový profil 30mm širší
 Předvrtání: 06.5_L+P

Do ulice

Snížená klika u dvojkřídlého okna, výška kliky v drážce kování 263 mm.

Venkovní parapet zachovat + pozink. plech 30 x 50 mm

o délce 1 200 mm.

Síť na pole č. 2 a 3.

Základní cena: 22.922,00 Kč Sleva: 40,00 %

Cena za ks: 13.753,00Kč **Cena celkem:** 41.259,00 Kč

6 ks

okenní klika NEW YORK Secustic (bezpečnostní) s plovoucím čtyřhranem, barva bílá

3 Ks

Parapet plastový 200mm bílý včetně krytek

528,00 Celkem: 1.584,00

3 Ks

síť proti hmyzu extrudovaná zápuštná RAL 8014 - hnědá

466,00 Celkem: 1.398,00

3 Ks

síť proti hmyzu extrudovaná zápuštná RAL 8014 - hnědá

484,00 Celkem: 1.452,00

3 Ks

Pozinkovaný plech pro napojení stávajícího parapetu 30 x 50 mm o délce 1 200 mm.

200,00 Celkem: 600,00

Převod částky: 554.313,00

Pozice Množství Popis

Převedená částka: 554.313,00

14 1 Ks

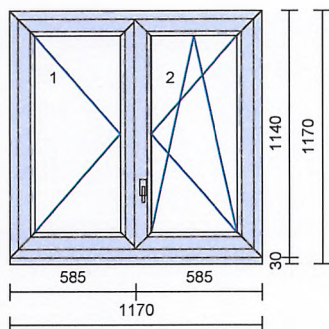

Systém: Top 76AD
 Rám: 76101 Rám okenní 67mm
 Křídlo: 76201 Křídlo okenní 78mm
 Barva prvku: 52WS Nussbaum/Bílá
 Kování: Štulpové L, OS s mikro. P
 Poloha_kličky 263.0
 Zasklení: 4mm Planibel / 16 / 4mm Iplus 1,1 ;
 Chromatech ultra černý; Ug=1.10
 Dodatkové profily: 76 Podkladový profil 30mm širší
 Předvrtání: 06.5_L+P

Kuchyň do ulice

Snížená klika, výška kliky v drážce kování 263 mm.

Výška kliky od spodku rámu 321 mm.

Venkovní parapet zachovat + pozink. plech 30 x 50 mm

o délce 1 200 mm.

Základní cena: 15.306,00 Kč Sleva: 40,00 %

Cena za ks: 9.184,00Kč **Cena celkem:** 9.184,00 Kč

1 ks

okenní klika NEW YORK Secustic (bezpečnostní)
 s plovoucím čtyřhranem, barva bílá

1 Ks

Parapet plastový 200mm bílý včetně krytek

528,00 Celkem: 528,00

1 Ks

síť proti hmyzu extrudovaná zápuštná
 RAL 8014 - hnědá

466,00 Celkem: 466,00

1 Ks

Pozinkovaný plech pro napojení stávajícího parapetu
 30 x 50 mm o délce 1 200 mm.

200,00 Celkem: 200,00

15 1 Ks

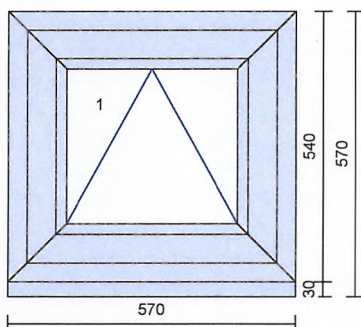

Systém: Top 76AD
 Rám: 76101 Rám okenní 67mm
 Křídlo: 76201 Křídlo okenní 78mm
 Barva prvku: 52WS Nussbaum/Bílá
 Kování: Sklopné - pákový ovladač
 Zasklení: 4mm Planibel / 16 / 4mm Iplus 1,1 ;
 Chromatech ultra černý; Ug=1.10
 Dodatkové profily: 76 Podkladový profil 30mm širší
 Předvrtání: 06.5_L+P

Kuchyň do dvora

Pákový ovladač na zeď vlevo, ve výšce cca 1 500 mm od podlahy v zavřeném stavu.

Venkovní parapet zachovat + pozink. plech 30 x 50 mm

o délce 620 mm.

Základní cena: 5.601,00 Kč Sleva: 40,00 %

Cena za ks: 3.361,00Kč **Cena celkem:** 3.361,00 Kč

Převod částky: 568.052,00

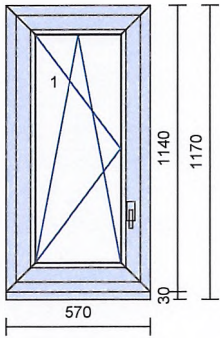
Pozice	Množství	Popis		
			Převedená částka:	568.052,00
	1 Ks	Parapet plastový 500mm bílý včetně krytek	724,00	Celkem: 724,00
	1 Ks	síť proti hmyzu extrudovaná zápuštná RAL 8014 - hnědá	410,00	Celkem: 410,00
	1 Ks	Pákový ovladač s bovdenem 1250mm BÍLÝ	5.216,00	Celkem: 5.216,00
	1 Ks	Pozinkovaný plech pro napojení stávajícího parapetu 30 x 50 mm o délce 620 mm	200,00	Celkem: 200,00
16	1 Ks	<p>Systém: Top 76AD Rám: 76101 Rám okenní 67mm Křídlo: 76201 Křídlo okenní 78mm Barva prvku: 52WS Nussbaum/Bílá Kování: OS s mikro. L Poloha_kličky 263.0 Zasklení: 4mm Planibel / 16 / 4mm Iplus 1,1 ; Chromatech ultra černý; Ug=1.10 Dodatkové profily: 76 Podkladový profil 30mm širší Předvrtání: 06.5_L+P</p> <p>Spíš do ulice Snížená klika, výška kliky v drážce kování 263 mm. Výška kliky od spodku rámu 321 mm. Venkovní parapet zachovat + pozink. plech 30 x 50 mm o délce 600 mm.</p>		
			Základní cena: 8.305,00 Kč	Sleva: 40,00 %
			Cena za ks: 4.983,00Kč	Cena celkem: 4.983,00 Kč
	1 ks	okenní klika NEW YORK Secustic (bezpečnostní) s plovoucím čtyřhranem, barva bílá		
	1 Ks	Parapet plastový 500mm bílý včetně krytek	724,00	Celkem: 724,00
	1 Ks	síť proti hmyzu extrudovaná zápuštná RAL 8014 - hnědá	429,00	Celkem: 429,00
	1 Ks	Pozinkovaný plech pro napojení stávajícího parapetu 30 x 50 mm o délce 600 mm	200,00	Celkem: 200,00
			Převod částky:	580.938,00

Pozice Množství Popis

Převedená částka: 580.938,00

17

1 Ks

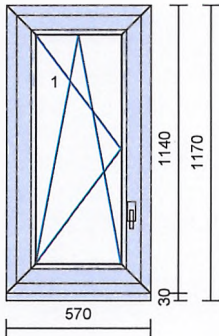

Systém: Top 76AD
 Rám: 76101 Rám okenní 67mm
 Křídlo: 76201 Křídlo okenní 78mm
 Barva prvku: 52WS Nussbaum/Bílá
 Kování: OS s mikro. L
 Poloha_kličky 263.0
 Zasklení: 4mm Planibel / 16 / 4mm Iplus 1,1 ;
 Chromatech ultra černý; Ug=1.10
 Dodatkové profily: 76 Podkladový profil 30mm širší
 Předvrtání: 06.5_L+P

Sklad levý otvor do ulice

Snížená klika, výška kliky v drážce kování 263 mm.

Výška kliky od spodku rámu 321 mm.

Venkovní parapet zachovat + pozink. plech 30 x 50 mm

o délce 600 mm.

Základní cena: 8.305,00 Kč Sleva: 40,00 %

Cena za ks: 4.983,00Kč **Cena celkem:** 4.983,00 Kč

1 ks

okenní klika NEW YORK Secustic (bezpečnostní)
 s plovoucím čtyřhranem, barva bílá

1 Ks

Parapet plastový 500mm bílý včetně krytek

724,00 Celkem: 724,00

1 Ks

sít' proti hmyzu extrudovaná zápuštná
 RAL 8014 - hnědá

429,00 Celkem: 429,00

1 Ks

Pozinkovaný plech pro napojení stávajícího parapetu
 30 x 50 mm o délce 600 mm

200,00 Celkem: 200,00

17a

1 Ks

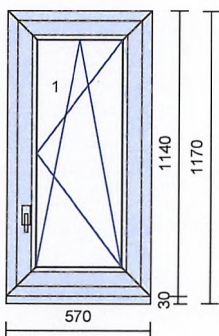

Systém: Top 76AD
 Rám: 76101 Rám okenní 67mm
 Křídlo: 76201 Křídlo okenní 78mm
 Barva prvku: 52WS Nussbaum/Bílá
 Kování: OS s mikro. P
 Poloha_kličky 263.0
 Zasklení: 4mm Planibel / 16 / 4mm Iplus 1,1 ;
 Chromatech ultra černý; Ug=1.10
 Dodatkové profily: 76 Podkladový profil 30mm širší
 Předvrtání: 06.5_L+P

Sklad pravý otvor do ulice

Snížená klika, výška kliky v drážce kování 263 mm.

Výška kliky od spodku rámu 321 mm.

Venkovní parapet zachovat + pozink. plech 30 x 50 mm

o délce 600 mm.

Základní cena: 8.305,00 Kč Sleva: 40,00 %

Cena za ks: 4.983,00Kč **Cena celkem:** 4.983,00 Kč

Převod částky: 592.257,00

Pozice	Množství	Popis	Převedená částka:	
			592.257,00	
	1 ks	okenní klika NEW YORK Secustic (bezpečnostní) s plovoucím čtyřhranem, barva bílá		
	1 Ks	Parapet plastový 500mm bílý včetně krytek	724,00	Celkem: 724,00
	1 Ks	síť proti hmyzu extrudovaná zápusťná RAL 8014 - hnědá	429,00	Celkem: 429,00
	1 Ks	Pozinkovaný plech pro napojení stávajícího parapetu 30 x 50 mm o délce 600 mm	200,00	Celkem: 200,00

18

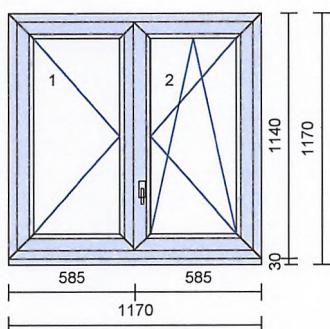

1 Ks

Systém:

Top 76AD

Rám: 76101 Rám okenní 67mm
 Křídlo: 76201 Křídlo okenní 78mm
 Barva prvku: Bílá RAL 9016
 Kování: Štulpové L, OS s mikro. P
 Poloha_kličky 263.0
 Zasklení: 4mm Planibel / 16 / 4mm Iplus 1,1 ;
 Chromatech ultra černý; Ug=1.10
 Dodatkové profily: 76 Podkladový profil 30mm širší
 Předvrtání: 06.5_L+P

Schodiště

**Snížená klika, výška kliky v drážce kování 263 mm.
 Výška kliky od spodku rámu 321 mm.
 Venkovní obklad zachovat a podkladový profil (FI)
 překrýt
 bílou PVC páskou 50 mm.**

Základní cena: 13.629,00 Kč Sleva: 40,00 %
 Cena za ks: 8.177,00Kč **Cena celkem:** 8.177,00 Kč

1 ks

okenní klika NEW YORK Secustic (bezpečnostní)
s plovoucím čtyřhranem, barva bílá

1 Ks

Parapet plastový 320mm bílý včetně krytek

913,00 Celkem: 913,00

1 Ks

Pozinkovaný plech pro napojení stávajícího parapetu
30 x 50 mm o délce 1 200 mm.

200,00 Celkem: 200,00

1,200 m

Olištování bílou páskou š.50 mm s praporkem,
jednostranné

100,00 Celkem: 120,00

Převod částky: 603.020,00

Pozice Množství Popis

Převedená částka: 603.020,00

19 1 Ks

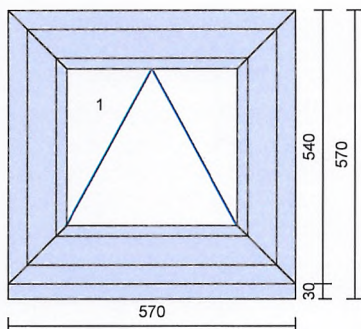

Systém: Top 76AD
 Rám: 76101 Rám okenní 67mm
 Křídlo: 76201 Křídlo okenní 78mm
 Barva prvku: 52WS Nussbaum/Bílá
 Kování: Sklopné - pákový ovladač
 Zasklení: 4mm Planibel / 16 / 4mm Iplus 1,1 ;
 Chromatech ultra černý; Ug=1.10
 Dodatkové profily: 76 Podkladový profil 30mm širší
 Předvrtání: 06.5_L+P

WC do dvora

Pákový ovladač na zeď vpravo, ve výšce cca 1 500 mm

od podlahy v zavřeném stavu.

Venkovní parapet zachovat + pozink. plech 30 x 50 mm

o délce 620 mm.

Základní cena: 5.601,00 Kč Sleva: 40,00 %

Cena za ks: 3.361,00Kč **Cena celkem:** 3.361,00 Kč

1 Ks Parapet plastový 500mm bílý včetně krytek
 724,00 Celkem: 724,00

1 Ks síť proti hmyzu extrudovaná zápuštná
 RAL 8014 - hnědá
 410,00 Celkem: 410,00

1 Ks Pákový ovladač s bovdenem 1250mm BÍLÝ
 5.216,00 Celkem: 5.216,00

1 Ks Pozinkovaný plech pro napojení stávajícího parapetu
 30 x 50 mm o délce 620 mm
 200,00 Celkem: 200,00

20 1 Ks

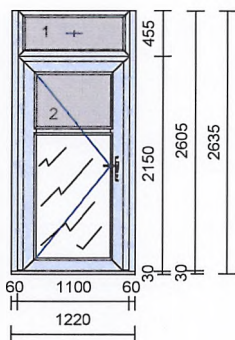

Systém: Top 76AD
 Rám: 76102 Rám dveřní 85mm s prahem
 "ven otvíravý"
 Křídlo: Pevně zasklený rám, 76207 Křídlo
 dveřní 126mm ven otvíravé
 Barva prvku: 52WS Nussbaum/Bílá
 Kování: pevně v rámu, *panikový zámek L
 Barva_závěsů RAL 8019 (tmavě hnědá)
 Konfigurace_kování 3-bodový panikový, kolík, D,
 VEN otvíravé
 Zasklení: 4mm Kůra čirá / 16 / 4mm Iplus 1,1 ;
 Chromatech ultra černý; Ug=1.10,
 24mm PVC deska imitace /bílá
 standard
 Příčky: 76301 Příčka standard 84mm
 Dodatkové profily: 76702 Rozšiřovací profil 60mm
 armovaný,
 76701 Rozšiřovací profil 30mm
 Spojovací syst.: Spojení "H" profilem
 Předvrtání: 06.5_L+P

Převod částky: 612.931,00

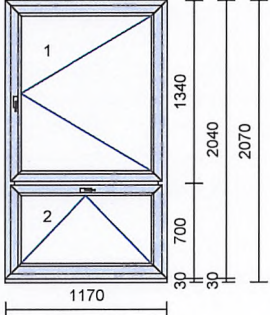
Pozice	Množství	Popis	Převedená částka:	612.931,00
		Vchodové dveře Celkem 5 klíčů		
		Základní cena: 80.833,00 Kč	Sleva: 35,00 %	
		Cena za ks: 52.541,00Kč	Cena celkem: 52.541,00 Kč	
	1 Ks	klika+klika Roto-BORA nerez, paniková Norma EN 179	1.497,00	Celkem: 1.497,00
21	2 Ks	Systém: Top 76AD Rám: 76101 Rám okenní 67mm Křídlo: 76201 Křídlo okenní 78mm Barva prvku: 52WS Nussbaum/Bílá Kování: Otevíravé P, Sklopné - OS převod Zasklení: 4mm Planibel / 16 / 4mm Iplus 1,1 ; Chromatech ultra černý; Ug=1.10 Dodatkové profily: 76 Podkladový profil 30mm širší Předvrtání: 06.5_L+P Noclehárna do zahrady Venkovní parapet zachovat + pozink. plech 30 x 50 mm o délce 1 200 mm. Síť na pole č. 2.		
				
	4 ks	okenní klika NEW YORK Secustic (bezpečnostní) s plovoucím čtyřhranem, barva bílá	12.316,00Kč	Cena celkem: 24.632,00 Kč
	2 Ks	Parapet plastový 250mm bílý včetně krytek	639,00	Celkem: 1.278,00
	2 Ks	síť proti hmyzu extrudovaná zápustná RAL 8014 - hnědá	460,00	Celkem: 920,00
	2 Ks	Pozinkovaný plech pro napojení stávajícího parapetu 30 x 50 mm o délce 1 200 mm	200,00	Celkem: 400,00
			Převod částky:	694.199,00

Pozice Množství Popis

Převedená částka: 694.199,00

22

1 Ks

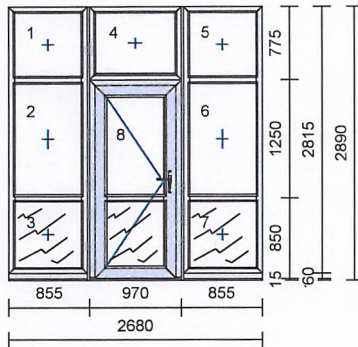

Systém:

Top 76AD

Rám: 76102 Rám dveřní 85mm s prahem "ven otvíravý"

Křídlo: Pevně zasklený rám, 76207 Křídlo dveřní 126mm ven otvíravé

Barva prvku: 52WS Nussbaum/Bílá

Kování: pevně v rámu, *panikový zámek L

Barva závěsů RAL 8019 (tmavě hnědá)

Konfigurace kování 3-bodový panikový, kolík, D, VEN otvíravé

Zasklení: 4mm Planibel / 16 / 4mm Iplus 1,1 ; Chromatech ultra černý; Ug=1.10, 24mm PVC deska imitace /bílá standard

Příčky: 76301 Příčka standard 84mm

Dodatkové profily: 76700 Rozšiřovací profil 15mm, 76702 Rozšiřovací profil 60mm

Spojovací syst.: Statická výztuha "H", Spojení oválkem

Předvrtání: 06.5_L+P

Vchodová sestava

Cekem 5 klíčů.

Průchozí šířka 800 mm.

Základní cena: 115.760,00 Kč Sleva: 35,00 %

Cena za ks: 75.244,00Kč **Cena celkem:** 75.244,00 Kč

1 Ks

klika+klika Roto-BORA nerez, paniková Norma EN 179

1.497,00 Celkem: 1.497,00

1 ks

Al. statická výztuha (2ks), barva bílá (RAL 9016)

6.400,00 Celkem: 6.400,00

4 ks

Horní a dolní kotvení ke stat. spoji 76605, 88605 - kotvy S046 kolmo k rovině prvku

250,00 Celkem: 1.000,00

23

1 Ks

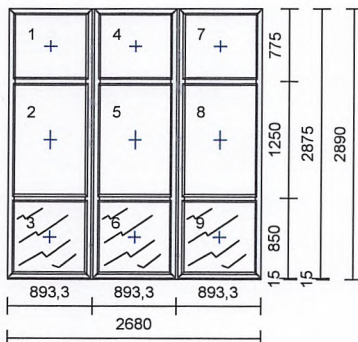

Systém:

Top 76AD

Rám: 76101 Rám okenní 67mm

Křídlo: Pevně zasklený rám

Barva prvku: 52WS Nussbaum/Bílá

Kování: pevně v rámu

Zasklení: 4mm Planibel / 16 / 4mm Iplus 1,1 ; Chromatech ultra černý; Ug=1.10, 24mm PVC deska imitace /bílá standard

Dodatkové profily: 76700 Rozšiřovací profil 15mm

Spojovací syst.: Statická výztuha "H"

Předvrtání: 06.5_L+P

Fixní sestava

Základní cena: 58.648,00 Kč Sleva: 40,00 %

Převod částky: 778.340,00

Pozice	Množství	Popis	Převedená částka:	
			778.340,00	
		Cena za ks: 35.189,00Kč	Cena celkem:	35.189,00 Kč
4 ks		Horní a dolní kotvení ke stat. spoji 76605, 88605 - kotvy S046 kolmo k rovině prvku	250,00	Celkem: 1.000,00

24

4 Ks

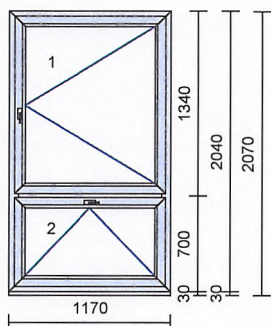

Systém: Top 76AD
 Rám: 76101 Rám okenní 67mm
 Křídlo: 76201 Křídlo okenní 78mm
 Barva prvku: 52WS Nussbaum/Bílá
 Kování: Otevíravé P, Sklopné - OS převod
 Zasklení: 4mm Planibel / 16 / 4mm Iplus 1,1 ; Chromatech ultra černý; Ug=1.10
 Dodatkové profily: 76 Podkladový profil 30mm širší
 Předvrtání: 06.5_L+P
Venkovní parapet zachovat + pozink. plech 30 x 50 mm o délce 1 200 mm.
Síť na pole č. 2.

Základní cena: 20.526,00 Kč Sleva: 40,00 %

8 ks	okenní klika NEW YORK Secustic (bezpečnostní) s plovoucím čtyřhranem, barva bílá	Cena za ks: 12.316,00Kč	Cena celkem:	49.264,00 Kč
------	--	-------------------------	---------------------	--------------

4 Ks	Parapet plastový 250mm bílý včetně krytek	639,00	Celkem:	2.556,00
------	---	--------	---------	----------

4 Ks	síť proti hmyzu extrudovaná zápustná RAL 8014 - hnědá	460,00	Celkem:	1.840,00
------	---	--------	---------	----------

4 Ks	Pozinkovaný plech pro napojení stávajícího parapetu 30 x 50 mm o délce 1 200 mm	200,00	Celkem:	800,00
------	---	--------	---------	--------

24a

5 Ks

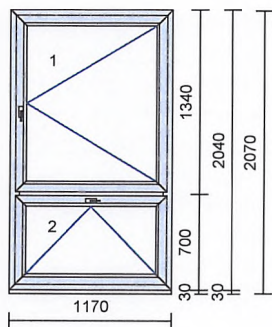

Systém: Top 76AD
 Rám: 76101 Rám okenní 67mm
 Křídlo: 76201 Křídlo okenní 78mm
 Barva prvku: 52WS Nussbaum/Bílá
 Kování: Otevíravé P, Sklopné - OS převod
 Zasklení: 4mm Planibel / 16 / 4mm Iplus 1,1 ; Chromatech ultra černý; Ug=1.10
 Dodatkové profily: 76 Podkladový profil 30mm širší
 Předvrtání: 06.5_L+P
Venkovní parapet zachovat + pozink. plech 30 x 50 mm o délce 1 200 mm.

Základní cena: 20.526,00 Kč Sleva: 40,00 %

5 Ks	okenní klika NEW YORK Secustic (bezpečnostní) s plovoucím čtyřhranem, barva bílá	Cena za ks: 12.316,00Kč	Cena celkem:	61.580,00 Kč
------	--	-------------------------	---------------------	--------------

Převod částky: 930.569,00

Pozice	Množství	Popis	Převedená částka:	
			930.569,00	
	10 ks	okenní klika NEW YORK Secustic (bezpečnostní) s plovoucím čtyřhranem, barva bílá		
	5 Ks	Parapet plastový 250mm bílý včetně krytek	639,00	Celkem: 3.195,00
	5 Ks	Pozinkovaný plech pro napojení stávajícího parapetu 30 x 50 mm o délce 1 200 mm	200,00	Celkem: 1.000,00

25

1 Ks

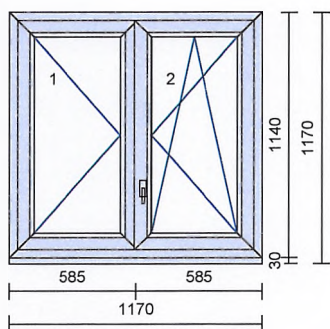

Systém:

Top 76AD

Rám: 76101 Rám okenní 67mm
 Křídlo: 76201 Křídlo okenní 78mm
 Barva prvku: 52WS Nussbaum/Bílá
 Kování: Štulpové L, OS s mikro. P
 Poloha_kličky 263.0
 Zasklení: 4mm Planibel / 16 / 4mm Iplus 1,1 ;
 Chromatech ultra černý; Ug=1.10
 Dodatkové profily: 76 Podkladový profil 30mm širší
 Předvrtání: 06.5_L+P

Do ulice

**Snížená klika, výška kliky v drážce kování 263 mm.
 Výška kliky od spodku rámu 321 mm.
 Venkovní parapet zachovat + pozink. plech 30 x 50
 mm
 o délce 1 200 mm.**

	Základní cena:	15.306,00 Kč	Sleva:	40,00 %
	Cena za ks:	9.184,00Kč	Cena celkem:	9.184,00 Kč
1 ks	okenní klika NEW YORK Secustic (bezpečnostní) s plovoucím čtyřhranem, barva bílá			
1 Ks	Parapet plastový 250mm bílý včetně krytek	639,00	Celkem:	639,00
1 Ks	síť proti hmyzu extrudovaná zápusťná RAL 8014 - hnědá	466,00	Celkem:	466,00
1 Ks	Pozinkovaný plech pro napojení stávajícího parapetu 30 x 50 mm o délce 1 200 mm.	200,00	Celkem:	200,00

Převod částky: 945.253,00

Pozice Množství Popis

Převedená částka: 945.253,00

26

1 Ks

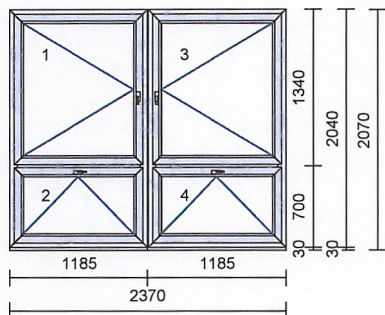

Systém: Top 76AD
 Rám: 76101 Rám okenní 67mm
 Křídlo: 76201 Křídlo okenní 78mm
 Barva prvku: 52WS Nussbaum/Bílá
 Kování: Otevíravé L, Sklopné - OS převod, Otevíravé P
 Zasklení: 4mm Planibel / 16 / 4mm Iplus 1,1 ; Chromatech ultra černý; Ug=1.10
 Dodatkové profily: 76 Podkladový profil 30mm širší
 Spojovací syst.: Spojení "H" profilem
 Předvrtání: 06.5_L+P

Ředitelka
Venkovní parapet zachovat + pozink. plech 30 x 50 mm o délce 2 400 mm
Síť na pole č. 2 a 4

Základní cena: 41.983,00 Kč Sleva: 40,00 %

Cena za ks: 25.190,00Kč **Cena celkem:** 25.190,00 Kč

4 ks

okenní klika NEW YORK Secustic (bezpečnostní) s plovoucím čtyřhranem, barva bílá

1 Ks

Parapet plastový 320mm bílý včetně krytek

1.647,00 Celkem: 1.647,00

2 Ks

síť proti hmyzu extrudovaná zápusťná RAL 8014 - hnědá

460,00 Celkem: 920,00

1 Ks

Pozinkovaný plech pro napojení stávajícího parapetu 30 x 50 mm o délce 1 200 mm

200,00 Celkem: 200,00

1 Ks

Pozinkovaný plech pro napojení stávajícího parapetu 30 x 50 mm o délce 1 200 mm

200,00 Celkem: 200,00

27

4 Ks

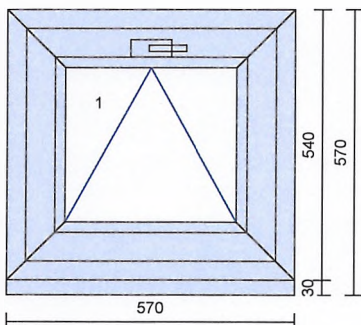

Systém: Top 76AD
 Rám: 76101 Rám okenní 67mm
 Křídlo: 76201 Křídlo okenní 78mm
 Barva prvku: 52WS Nussbaum/Bílá
 Kování: Sklopné - OS převod
 Zasklení: 4mm Planibel / 16 / 4mm Iplus 1,1 ; Chromatech ultra černý; Ug=1.10
 Dodatkové profily: 76 Podkladový profil 30mm širší
 Předvrtání: 06.5_L+P

Kotelna
Venkovní parapet zachovat.

Základní cena: 5.919,00 Kč Sleva: 40,00 %

Převod částky: 973.410,00

Pozice	Množství	Popis	Převedená částka:
		Cena za ks: 3.551,00Kč	973.410,00
	4 ks	okenní klika NEW YORK Secustic (bezpečnostní) s plovoucím čtyřhranem, barva bílá	Cena celkem: 14.204,00 Kč
	2,400 m	Olištování bílou páskou š.50 mm s praporkem, jednostranné	100,00 Celkem: 240,00

28

3 Ks

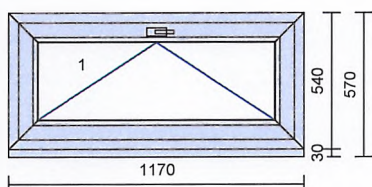

Systém:

Top 76AD

Rám: 76101 Rám okenní 67mm
 Křídlo: 76201 Křídlo okenní 78mm
 Barva prvku: 52WS Nussbaum/Bílá
 Kování: Sklopné - OS převod
 Zasklení: 4mm Planibel / 16 / 4mm Iplus 1,1 ; Chromatech ultra černý; Ug=1.10
 Dodatkové profily: 76 Podkladový profil 30mm širší
 Předvrtání: 06.5_L+P

Kotelna

Venkovní parapet zachovat.

Základní cena: 8.046,00 Kč Sleva: 40,00 %

	Cena za ks: 4.828,00Kč	Cena celkem: 14.484,00 Kč
3 ks	okenní klika NEW YORK Secustic (bezpečnostní) s plovoucím čtyřhranem, barva bílá	

3,600 m	Olištování bílou páskou š.50 mm s praporkem, jednostranné	100,00 Celkem: 360,00
---------	---	-----------------------

29

433,853 m

Vybourání původních dřevěných oken a dveří destrukčním způsobem

Cena za ks: 85,00Kč **Cena celkem:** 36.878,00 Kč

30

433,853 m

Montáž plastových oken a dveří

Cena za ks: 180,00Kč **Cena celkem:** 78.094,00 Kč

Převod částky: 1.117.670,00

Pozice	Množství	Popis		
			Převedená částka:	1.117.670,00
31	380,350 m	Z5 - Zednické práce v interiéru a exteriéru - typizovaná okna v cihlovém domě.		
		Cena za ks:	300,00Kč	Cena celkem: 114.105,00 Kč
32	874,552 m	Ekologická likvidace starých dřevěných prvků		
		Cena za ks:	25,00Kč	Cena celkem: 21.864,00 Kč
33	1 ks	Odvoz starých prvků k ekologické likvidaci		
		Cena za ks:	1.000,00Kč	Cena celkem: 1.000,00 Kč
<p>Okna pozice 3, 3a, 6, 6a, 7, 10, 10a, 21, 24 a 24a sjednocena na stejný rozměr. Okna pozice 1, 4, 5, 5a, 11, 12, 14, 18 a 25 budou rozměrově stejná jako již namontovaná okna se smlouvy 15ZN0219 a 16ZN0119. U pozice 1, 2, 4, 5, 5a, 11 až 18 a 25 snižená klika, výška kliky v drážce kování 263 mm (16ZN0119). U oken pozice 16, 17 a 26 objednatel demontuje venkovní mříže. U pozice 15 a 19 pákový ovladač na zeď ve výšce cca 1 500 mm od podlahy v zavřeném stavu, délka převodovho bovdenu min. 1000 mm (vnitřní parapet 500 mm a výška parapetu od podlahy cca 2 300 mm). U pozice 18 zachovat obklad a podkladový profil (FI) překrýt bílou PVC páskou 50 mm. U pozice 27 a 28 překrýt zevnitř podkladový profil (FI) bílou PVC páskou 50 mm.</p>				
Celková cena bez slev				1.829.513,00 Kč
Sleva na PVC - Elementy			z částky: 1.163.919,00 Kč -40,00 %	-465.550,00 Kč
Celková cena za kliky			4.491,00 Kč	
Celková cena za parapety vnitřní			38.066,00 Kč	
Celková cena za sítě proti hmyzu			19.591,00 Kč	
Sleva na Vchodové dveře (HET)			z částky: 312.353,00 Kč -35,00 %	-109.324,00 Kč
Celková cena za doplňky			25.632,00 Kč	
Celková cena za příplatky			12.800,00 Kč	
Celková cena za zednické práce			114.825,00 Kč	
Celková cena za ostatní mont.práce			59.742,00 Kč	
Celková cena za montáž			78.094,00 Kč	
Celková cena po slevě				1.254.639,00 Kč
Mimořádná sleva 20%			-20,00 %	-250.928,00 Kč
Objektová sleva 3%			-3,00 %	-30.111,00 Kč
Doprava - Vémyslice				14.220,00 Kč

Cena bez DPH		987.820,00 Kč
Základní sazba daně	21,00 %	207.442,00 Kč
Konečná cena vč. DPH		1.195.262,00 Kč

- 1.2 Povinnosti Objednatele.** Objednatel se zavazuje zaplatit zhotoviteli cenu díla a poskytnout mu k provedení díla řádně a včas veškerou nezbytnou součinnost.
- 1.3 Doplnění specifikace díla.** Smluvní strany se mohou v odůvodněných případech písemným zápisem dohodnout na doplnění specifikace díla tak, že závazně zpřesní některé otázky, jako např. konkrétní rozmístění jednotlivých prvků díla v objektu, harmonogram prací apod. K tomuto doplnění specifikace díla jsou oprávněny osoby určené smluvními stranami pro jednání ve věcích technických, případně samotné osoby oprávněné jednat za smluvní strany. Postupem podle tohoto odstavce nelze provádět změny díla (viz článek III).
- 1.4 Určení díla.** Objednatel prohlašuje, že dílo dle této smlouvy je určeno pro **NEBYTOVÝ** objekt nacházející se v místě plnění.

II. Místo a doba plnění

- 2.1 Místo plnění.** Místem plnění této smlouvy je **Vémyslice 28 - MŠ**, kde je Objednatel povinen dokončené dílo převzít a potvrdit jeho převzetí v předávacím protokolu.
- 2.2 Doba plnění.** Smluvní strany se dohodly na tom, že dílo dle této smlouvy bude zhotoveno v termínu **do konce července 2022** ode dne uzavření této smlouvy, resp. od zaplacení zálohy (byla-li sjednána) za podmínky vytvoření a udržování stavební připravenosti ze strany Objednatele a za podmínky splnění dalších povinností Objednatele např. poskytování součinnosti.

Na základě neudržitelné a neovlivnitelné situace na trhu surovin a logistiky si dodavatel vyhrazuje právo až do odvolání, že při krátkodobých výpadech dodávek vstupních komponentů od svých dodavatelů bude donucen k posunutí dodacích termínů dodávek bez penalizace.

Aktuální dodací termíny dodavatele - doba plnění - platí až do odvolání jako dodací termíny „s výhradou“.

O případném posunu dodacího termínu bude dodavatel odběratele včas informovat.

- 2.3 V případě, kdy zapříčiněním nepředvídatelných, mimořádných okolností, citovaných v čl. 9.19. této smlouvy, dojde k výpadku výroby subdodavatele samostatných komponentů a příslušenství dle čl. 1. této smlouvy - Předmět smlouvy (například stínící techniky, žaluzií a podobně), není dodavatel schopen garantovat dodání těchto komponentů ve stejném termínu jako otvorové prvky dle předmětu smlouvy. Termín dodání těchto komponentů a příslušenství bude upřesněn po jejich naskladnění od subdodavatele do skladu H&M a jejich montáž bude provedena dodatečně po předchozí domluvě s objednatel. V případě, že se montáž těchto komponentů a příslušenství uskuteční společně s otvorovými prvky bude při vyúčtování zakázky položka za zakalkulovanou samostatnou dopravu těchto komponentů odečtena z konečné ceny.**

III. Změny a vícepráce.

- 3.1 Změny díla.** Bude-li Objednatel po uzavření této smlouvy požadovat dodání jiného díla, než je specifikováno v odst. 1.1 této smlouvy (např. jiná velikost, počet kusů nebo funkčnost), uzavřou smluvní strany odpovídající dodatek k této smlouvě nebo smlouvu novou. **Objednatel v takovém případě akceptuje adekvátní posunutí termínu dodání.** Pokud však již zhotovitel zhotovil dílo nebo jeho část dle této smlouvy, je Objednatel povinen uhradit zhotoviteli jeho cenu dle této smlouvy, pokud se smluvní strany nedohodnou písemně jinak.
- 3.2 Vícepráce.** Případné vícepráce, jejichž potřeba vyjde v průběhu provádění díla najevo, budou

vzájemně odsouhlaseny a budou účtovány způsobem uvedeným v Obchodních podmínkách H & M spol. s r.o. pro dodávky a montáž otvorových výplní, zastřešení a zimmých zahrad, příslušenství a souvisejícího plnění (dále jen „**Podmínky**“).

IV. Platební podmínky

- 4.1 Zálohy a konečné vyúčtování.** Smluvní strany se dohodly na tom, že cena díla stanovená v čl. 1.1 této smlouvy bude Objednatelem uhrazena takto:
- Záloha na cenu díla ve výši **70%** ceny díla, tj. **837 000,-Kč** slovy **Osmsetřicetsedmtisickorunčeských**, variabilní symbol **890220107** zapláceno převodem do **18.5.2022**
 - Konečné vyúčtování ceny díla provede zhotovitel řádným daňovým dokladem (fakturou), kterou vystaví a zašle Objednateli po splnění své povinnosti dodat dílo ve smyslu čl. 5.3 této Smlouvy. **V případě, že nebudou samostatné komponenty a příslušenství dodány společně s otvorovými prvky ve smyslu čl. 2.3 této Smlouvy, bude fakturace provedena ve dvou etapách a to samostatně za otvorové prvky a související práce a samostatně za komponenty a příslušenství.**
Veškeré platby Objednatele budou označeny variabilním symbolem .
- 4.2 Neuhradí-li Objednatel zálohu v souladu s čl. 4.1 této Smlouvy, je zhotovitel oprávněn od této Smlouvy odstoupit.**
- 4.3 Splatnost.** Faktura bude splatná ve lhůtě **7 dní** ode dne jejího vystavení. Zhotovitel je oprávněn fakturu vystavit okamžikem splnění ve smyslu ustanovení čl. 5.3 této Smlouvy.
- 4.4 Způsob úhrady.** Cena díla a záloha (je-li sjednána) se platí buď v hotovosti, nebo převodem na účet uvedený v záhlaví této smlouvy.
- 4.5** Rozdílne od ustanovení § 1932 a § 1933 občanského zákoníku se sjednává následující:
Platby došlé od Objednatele může zhotovitel použít na úhradu svých pohledávek za Objednatelem, a to v tomto pořadí:
- příslušenství pohledávky, smluvní pokuty, náklady na vymáhání všech svých nároků vůči Objednateli, zejména nároků na náhradu škody, ušlý zisk, na vydání bezdůvodného obohacení apod.
 - pohledávky na splacení ceny díla.
- 4.6** Má-li být zhotoviteli splněno tímž Objednatelem několik dluhů z různých smluvních vztahů a není-li Objednatelem jako dlužníkem nejpozději při plnění určeno, na který dluh plnění poskytuje nebo jde o určení nesrozumitelné, může zhotovitel jako věřitel přijaté plnění použít na úhradu dluhů Objednatele, jejichž splnění není zajištěno nebo je nejméně zajištěno, a to ze kteréhokoliv smluvního vztahu dle výše uvedeného pořadí. § 1932 a § 1933 občanského zákoníku se nepoužijí.

V. Způsob provedení díla

- 5.1 Specifikace díla.** Dílo bude prováděno průběžně v souladu s technickou dokumentací stavby nebo jinou dokumentací zpřesňující postup provedení díla a dle harmonogramu prací dohodnutého mezi Objednatelem a zhotovitelem.
- 5.2 Součinnost Objednatele.** Nezbytným předpokladem provádění díla je zajištění potřebné součinnosti, zejména stavební připravenosti ze strany Objednatele, jak je tato definována v Podmínkách. Objednatel v rámci stavební připravenosti povinen zajistit zejména:
- zabezpečení pracovního přístupu ke stavebním otvorům z hlediska montáže;
 - zajištění přípojky elektrické energie pro potřeby montáže;
 - zajištění místa pro bezpečné uskladnění nezabudovaných otvorových prvků.
- 5.3 Předání a převzetí díla.** Smluvní strany se dohodly, že dluh zhotovitele je splněn řádným

zhotovením díla. Za řádné splnění se považuje též splnění s vadami a nedodělky, které Objednatele neopravňují dílo nepřevzít; nároky Objednatele ze záruky či odpovědnosti za vady tímto zůstávají nedotčeny. Smluvní strany se dohodly, že dílo bude zhotovitelem Objednateli protokolárně předáno; dílo převezme Objednatel, osoba jím pověřená, případně osoba, která umožní zhotoviteli přístup do místa provádění díla. Objednatel není oprávněn odmítnout převzetí díla, pokud je dodáno s drobnými vadami a nedodělky, které nebrání řádnému užívání díla. Smluvní strany se v takovém případě dohodnou, jakým způsobem budou vady a nedodělky odstraněny. Nedohodnou-li se, náleží Objednateli nároky z odpovědnosti za vady dle reklamačního řádu.

VI. Další ujednání

6.1 Doplnující ujednání. Nad rámec Podmínek či v odchýlení se od nich strany dohodly následující:

a) Objednatel tímto výslovně požaduje, aby zhotovitel nepoužíval při montáži otvorových výplní (dveří, oken) parotěsnící pásky, jak stanoví norma ČSN 74 6077. Zákazník si je vědom skutečnosti, že nepoužití těchto pásek může vést k porušení uvedené normy, případně ostatních norem, Zákazník požaduje nepoužití parotěsnících pásek, neboť nechce platit cenu jejich použití.

Nepoužití parotěsnících pásek může vést k nedodržení předepsaných hodnot v domě, zejména vlhkosti, energetické náročnosti, akustických vlastností a teploty. Zákazník výslovně prohlašuje, že nedodržení předepsaných hodnot ani nepoužití parotěsnících pásek není vadou díla spočívajícího v dodávce a montáži oken, a vzdává se svého práva z vadného plnění ve vztahu k použití uvedených pásek a k nedodržení výše uvedených hodnot.

b) (bude doplněno v případě potřeby)

VII. Smluvní pokuty a sankce

7.1 Prodlení Objednatele. Ocitne-li se Objednatel v prodlení se splněním povinnosti umožnit zhotoviteli montáž díla nebo dílo fakticky nepřevzme po dobu delší než 14 kalendářních dnů, bude Objednatel povinen zaplatit počínaje 15. dnem prodlení se splněním této povinnosti zhotoviteli smluvní pokutu ve výši **200,- Kč** za každý započatý den prodlení, nebude-li dohodnuto jinak.

7.2 Další pokuty. Smluvní strany berou na vědomí, že případné další smluvní pokuty či úroky z prodlení mohou být stanoveny v Podmínkách.

7.3 Prodlení se zaplacením. Ocitne-li se Objednatel v prodlení se zaplacením jakékoli finanční částky dle této smlouvy, uhradí zhotoviteli smluvní pokutu ve výši 0,1 % z dlužné částky za každý započatý den prodlení.

7.4 Prodlení s plněním díla. Ocitne-li se zhotovitel zaviněně v prodlení s dodáním díla, uhradí Objednateli smluvní pokutu ve výši 0,1 % z ceny té části díla, ohledně které se octl v prodlení, a to za každý den prodlení, maximálně však 20 % ceny díla. Zhotovitel není povinen platit smluvní pokutu v případě, že termín plnění nebyl dodržen v důsledku prodlení Objednatele (např. neumožnění přístupu na místo plnění či nepřipravenost stavebních otvorů).

7.5 V případě prodlení se zaplacením úroků z prodlení bude Objednatel povinen zhotoviteli uhradit úroky i z těchto úroků ve smyslu § 1806 občanského zákoníku.

VIII. Záruky a garance

8.1 Poskytnutí záruky. Zhotovitel poskytuje na dílo záruku v trvání a za podmínek stanovených Podmínkami a Reklamačním řádem H & M spol. s r.o. pro dodávky a montáž otvorových výplní, zastřešení a zimních zahrad, příslušenství a souvisejícího plnění (dále jen „**Reklamační řád**“), a to

po dobu 60 měsíců. Na dveřní zámky, vložky zámků, povrchovou úpravu klik a madel, dveře s interním označením firmy H&M - průchozí balkonové dveře (PBD), vnitřní dřevotřískové parapety, plastové komůrkové parapety a hliníkové venkovní parapety, samozavírače, interiérové horizontální a vertikální žaluzie se všemi typy lamel, látkové rolety, markýzy a jiné typy zastínění, sítě proti hmyzu okenní, dveřní, rolovací, na příslušenství ke střešním oknům ROTO, FAKRO, tzn. předokenní rolety, interiérové látkové rolety, horizontální žaluzie, na předokenní a nadokenní rolety a venkovní žaluzie, na zasklení balkonů a lodžii poskytuje zhotovitel záruku v délce 24 měsíců. Záruční doba počíná běžet ode dne převzetí díla a v případě, že Objednatel dílo v rozporu s touto smlouvou nepřevzme, začíná běžet ode dne, kdy bude dílo Objednateli nabídnuto k převzetí. Zhotovitel neodpovídá za vady, které vzniknou v důsledku užívání díla jiným než obvyklým způsobem. Vlivem vysoké relativní vlhkosti (>50%) může docházet při vyšších rozdílech vnější a vnitřní teploty k rosení izolačních skel, které není důvodem k reklamaci.

Zhotovitel neposkytuje záruku na takovou součást díla, která neodpovídá výrobním a/nebo technickým postupům zhotovitele, resp. jeho subdodavatele (výrobce). Taková součást díla je výslovně takto označena v této smlouvě.

- 8.2 Reklamační řád.** S Reklamačním řádem byl Objednatel výslovně seznámen a měl možnost se k jeho obsahu vyjádřit a pro něj nevhodná ustanovení sjednat v této smlouvě jinak. Reklamační řád je součástí této smlouvy. Upravují-li tutéž věc vedle Reklamačního řádu i Podmínky, použije se ustanovení Podmínek. V konkrétních případech jsou písemně dohodnuté smluvní podmínky uvedené ve smlouvě nadřazeny těmto Podmínkám i Reklamačnímu řádu.

IX. Závěrečná ustanovení

- 9.1 Odpovědnost za uvedení v omyl.** Objednatel svým podpisem stvrzuje, že uvedl-li zhotovitele v omyl při určení typu objektu dle odst. 1.4 této smlouvy, uhradí zhotoviteli neodkladně veškeré případné náklady a škody tím vzniklé, zejména odvody, které zhotovitel z tohoto důvodu odvede příslušnému finančnímu úřadu, včetně případného penále.
- 9.2 Změny a dodatky.** Veškeré změny jednotlivých ustanovení této smlouvy je možné provést pouze písemným, oboustranně potvrzeným ujednáním - dodatkem ke smlouvě. Smluvní strany tímto v souladu s § 564 zákonem č. 89/2012 Sb., občanským zákoníkem, (dále též „NOZ“ či „občanský zákoník“) vylučují změnu smlouvy jinak než písemnou formou. Zhotovitel je oprávněn převést svá práva (zejména postoupit pohledávky, a to i jednotlivě) z této smlouvy vcelku nebo zčásti na třetí osoby, s čímž Objednatel výslovně souhlasí. Objednatel tak může učinit pouze s předchozím písemným souhlasem Zhotovitele. Toto ujednání zůstává nedotčeno zrušením této smlouvy a týká se i veškerých práv a povinností smluvních stran souvisejících se zrušením smlouvy, jakož i ostatních práv a povinností smluvních stran před zrušením smlouvy existujících.
- 9.3** Pro účely smlouvy se nepoužijí následující ustanovení občanského zákoníku: §§ 1764, věta druhá, 1765 odst. 1, § 1766, §§ 1793 - 1795, §§1798-1800, § 1932, § 1933.
- 9.4** Změní-li se po uzavření smlouvy okolnosti do té míry, že se plnění podle smlouvy stane pro některou ze stran obtížnější, nemění to nic na její povinnosti splnit dluh. Objednatel tímto na sebe přebírá nebezpečí změny okolností ve smyslu § 1765 odst. 2 občanského zákoníku.
- 9.5 Souhlas s Podmínkami.** Objednatel uzavřením smlouvy potvrzuje, že měl příležitost se před uzavřením smlouvy seznámit s obsahem Obchodních podmínek H & M spol. s r.o. pro dodávky a montáž otvorových výplní, zastřešení a zimních zahrad, příslušenství a souvisejícího plnění, a s Reklamačním řádem, a že tak i učinil, a to:
- a) na základě doručení Podmínek a Reklamačního řádu Zhotovitelem elektronickými prostředky na emailovou adresu Objednatele, nebo
 - b) v tištěné podobě jejich zpřístupněním v místě prodeje zboží Zhotovitelem, případně na provozovně Zhotovitele, v níž se sjednává či podepisuje s Objednatelem Smlouva, nebo
 - c) přístupem k Podmínkám a Reklamačnímu řádu zveřejněným na internetových stránkách Zhotovitele www.ham.cz a www.sluncevdome.cz.
- 9.6** Objednatel výslovně potvrzuje, že byl Zhotovitelem upozorněn, že nemůže odstoupit od této smlouvy, jestliže s plněním díla bude v souladu s touto smlouvou započato dle ujednání této smlouvy před uplynutím lhůty pro odstoupení od smlouvy stanovené občanským zákoníkem.

- 9.7** Uzavřením smlouvy se Zhotovitelem Objednatel potvrzuje, že s obsahem Podmínek a Reklamačního řádu souhlasí a je vázán jejich obsahem. V konkrétních případech jsou písemně dohodnuté smluvní podmínky uvedené ve smlouvě nadřazeny Podmínkám i Reklamačního řádu. Uzavřením smlouvy Objednatel výslovně potvrzuje, že si je vědom, že v případě neplnění svých povinností ze smlouvy mu můžou vzniknout povinnosti k náhradě škody, k úhradě úroků z prodlení a smluvních pokut a/nebo povinnost vrátit přijaté plnění.
- 9.8** Dílo bude plněno výlučně na základě a v souladu s Podmínkami.
- 9.9** Zhotovitel neodpovídá za:
- a) soulad díla s obecně závaznými právními předpisy nikoli celostátní územní platnosti, zejména úředními rozhodnutími, stavebními předpisy, vyhláškami obcí a krajů obsahujícími závazné stavební limity, rozhodnutí a předpisy památkové péče apod.
 - b) soulad díla s rozhodnutími a opatřeními obecné povahy vydanými orgány státní správy a územní samosprávy.
- 9.10** Součástí díla a plnění zhotovitele není obstarání jakýchkoliv povolení a souhlasů k realizaci díla.
- 9.11** Zhotovitel odpovídá za soulad výrobků s obecně závaznými právními předpisy vztahujícími se k jejich výrobě či distribuci, které je v souladu s právním řádem povinen dodržovat.
- 9.12** Objednatel výslovně prohlašuje, že odpovídá za soulad díla s předpisy, rozhodnutími a normami dle odst. 9.9 tohoto článku. Objednatel dále prohlašuje, že je oprávněn dílo pomocí zhotovitele realizovat, zejména prohlašuje, že má veškerá povolení a souhlasy vyžadované závaznými právními předpisy pro realizaci díla.
- 9.13** Zhotovitel neodpovídá za jakoukoliv újmu vzniklou Objednateli a za jakékoliv sankce uložené Objednateli ze strany orgánu veřejné správy z důvodu rozporu díla s předpisy, rozhodnutími a normami dle odst. 9.9 tohoto článku či z důvodu chybějícího povolení či souhlasu s realizací díla.
- 9.14** Pokud dílo (stavba po zapracování díla) vyžaduje provedení zvláštních zkoušek či výpočtů (např. statických), je povinností Objednatele tyto zkoušky či výpočty provést a s jejich výsledky písemně seznámit Zhotovitele před uzavřením smlouvy. Zhotovitel není povinen tyto zkoušky ani výpočty provádět, není-li výslovně v této smlouvě sjednán opak. Není-li Zhotovitel s výsledky těchto výpočtů a s požadavky na dílo z hlediska předpokládaných či provedených zkoušek písemně seznámen před uzavřením smlouvy, nenese odpovědnost za to, pokud dílo těmto zkouškám či výpočtům nevyhoví nebo neodpovídá.
- 9.15** Objednatel dále odpovídá za kontrolu kombinovatelnosti existujících stavebních prvků s dílem, a to zejména s ohledem na zamýšlený způsob montáže a stavební situaci.
- 9.16** Objednatel výslovně souhlasí, aby Zhotovitel pořídil fotografie zhotoveného díla (celé stavby) za účelem jejich dalšího použití při propagaci své činnosti, za což nepřísluší Objednateli žádná odměna.
- 9.17** **Režim smlouvy. Tato smlouva a vztahy z ní plynoucí se s přihlédnutím ke všem okolnostem a vůli stran řídí občanským zákoníkem.**
- 9.18** Zhotovitel dle ustanovení §14 odst. 1 v souvislosti s ustanovením §20d a násl. zákona č. 634/1992 Sb., o ochraně spotřebitele, v platném znění, informuje Objednatele o možnosti obrátit se za účelem smírného urovnání případného sporu z této smlouvy na Českou obchodní inspekci, která je věcně příslušným subjektem pro mimosoudní řešení spotřebitelských sporů. Údaje o mimosoudním řešení spotřebitelských sporů je možné najít na stránkách www.coi.cz.
- 9.19** **Mimořádná opatření.** Smluvní strana není povinna hradit smluvní pokutu za porušení smluvní povinnosti ani nahradit škodu způsobenou porušením smluvní nebo zákonné povinnosti druhé smluvní straně, pokud prokáže, že jí ve splnění povinnosti zabránila mimořádná nepředvídatelná a nepřekonatelná překážka vzniklá nezávisle na její vůli.

Smluvní strany prohlašují, že za mimořádnou nepředvídatelnou a nepřekonatelnou překážku vzniklou nezávisle na jejich vůli považují zejména výskyt např. živelných katastrof, epidemií, pandemií, válek a podobně a s tím související mimořádná opatření přijímaná vládou České republiky, dalšími orgány státní správy a ostatními státy, a to i pokud některá z těchto překážek byly známa při uzavírání smlouvy.

Objednatel však není oprávněn odmítnout řádně nabídnuté plnění, pokud Zhotovitel přijme

Vypracoval: Dohnal Petr
Projekt: PROJ-ZN-22-00109

Datum: 11.5.2022
Smlouva: 22ZN0071

odpovídající opatření, zejména pokud vybaví osoby zhotovující dílo v místě plnění odpovídajícími hygienickými, bezpečnostními a jinými pomůckami

9.20 Prohlášení stran. Smluvní strany prohlašují, že si tuto smlouvu před jejím podpisem přečetly, že byla uzavřena po vzájemném projednání podle jejich pravé a svobodné vůle, určitě, vážně a srozumitelně. Na důkaz shora uvedených skutečností strany připojují své podpisy.

V Kuchařovicích dne: 11.5.2022

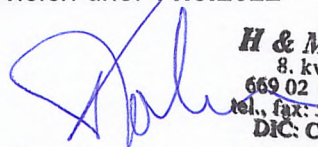
H & M spol. s r.o.
8. května 122
669 02 Kuchařovice
tel., fax: 315 266 484-7
DiC: CZ00568911
-1-
DOHNAL PETR
.....
za zhotovitele
čitelně jméno a podpis

1.
MĚSTYS VĚMYSLICE
671 42 VĚMYSLICE 31

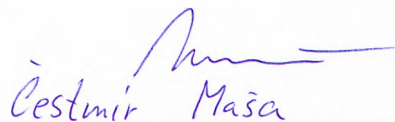
Čestmír Maša
.....
za objednatele
čitelně jméno a podpis