

SMLOUVA O ZŘÍZENÍ VĚCNÉHO BŘEMENE SLUŽEBNOSTI INŽENÝRSKÉ SÍTĚ

Smluvní strany:

Městská část Praha 17

se sídlem orgánů: Žalanského 291/12b, 163 02 Praha - Řepy,
 IČ: 00231223,
 bankovní spojení: Česká spořitelna, a.s.
 číslo účtu: 9021-2000700399/0800
 zastoupená: Starostkou Městské části Praha 17
 Mgr. Alenou Kopejtkovou,

jako povinný ze služebnosti inženýrské sítě na straně jedné
 (dále i jen „povinný“)

a

PODA a.s.

se sídlem: 28. října 1168/102, Moravská Ostrava, 702 00 Ostrava
 IČ: 258 16 179
 DIČ: CZ25816179
 bankovní spojení: XXXXXXXXXX
 číslo účtu: XXXXXXXXXX
 zastoupená: Ing. Martinem Šigutem, předsedou správní rady

jako oprávněná osoba na straně druhé
 (dále i jen „oprávněný“)

Uzavírají na základě úplného konsensu o všech níže uvedených skutečnostech, v souladu s ustanovením § 1257 a násl. Občanského zákoníku (zákon č. 89/2012 Sb., v aktuálním znění a v souladu s ustanovením § 104 zákona č. 127/2005Sb., o elektronických komunikacích, v platném znění), tuto

takto:

**smlouvu o zřízení věcného břemene služebnosti
inženýrské sítě:**

Čl. I.

Hlavní město Praha je na základě ust. § 1 zákona ČNR č. 172/1991 Sb., o přechodu některých věcí z majetku České republiky do vlastnictví obcí, ve znění pozdějších předpisů, vlastníkem pozemků parc. č. 1142/72, 1142/89, 1142/92, 1142/107, 1142/109, 1142/110, 1142/112, 1142/113, 1142/115, 1142/223, 1142/224, 1142/234, 1142/235, 1142/238, 1142/244, 1142/245, 1142/246, 1142/251, 1142/253, 1142/261, 1142/263, 1142/265, 1142/283, 1142/295, 1142/296, 1142/300, 1142/305, 1142/306, 1142/309, 1142/310, 1142/311, 1142/959, 1142/961, 1149/24, 1149/45, 1149/62, 1293/41, 1293/43, 1293/47, 1486/2, 1486/3, 1486/5, 1486/12, 1486/13, 1486/14, 1486/16, 1486/18, 1486/19, 1486/22, 1502/8, 1502/62, 1502/73, 1502/167, 1502/196, 1142/285, 1142/288, 1142/289, 1142/290 a 1142/298 v k.ú. Řepy, obec Praha na LV 82 zapsaného u Katastrálního úřadu pro hlavní město Prahu se sídlem v Praze (dále jen „předmětné pozemky“).

Městská část Praha 17 má na základě zákona č. 131/2000 Sb., o hlavním městě Praze, ve znění pozdějších předpisů, a vyhlášky Hlavního města Prahy č. 55/2000 Sb. HMP, kterou se vydává Statut hlavního města Prahy, ve znění pozdějších předpisů, svěřen do správy výše specifikované pozemky a vykonává k těmto nemovitostem práva a povinnosti vlastníka.

Čl. II.

Oprávněné osobě náleží oprávnění zřízovat a provozovat nadzemní a podzemní vedení veřejné komunikační sítě podle příslušných ustanovení zákona č. 127/2005 Sb., o elektronických komunikacích, ve znění pozdějších předpisů. K zajištění této činnosti vybudovala oprávněná osoba na předmětných pozemcích podzemní kabelové vedení veřejné komunikační sítě pod označením „OMS PODA – Praha/Řepy – rozšíření sítě“ (dále jen „předmětná stavba“).

Čl. III.

Povinný zřizuje ve prospěch oprávněné osoby věcné břemeno ve smyslu § 104 zákona č. 127/2005 Sb., o elektronických komunikacích, ve znění pozdějších předpisů zakládající právo vlastním nákladem a vhodným i bezpečným způsobem zřídit, provozovat, udržovat, opravovat a modernizovat na služebných pozemcích specifikovaných v Čl. I. této smlouvy předmětnou stavbu, včetně práva vstupu a vjezdu na tento pozemek za účelem provádění údržby, oprav, rekonstrukcí a modernizace předmětné stavby

v rozsahu vyznačeném Geometrickým plánem č. 1869-210/2022 vyhotoveným Ing. Ivou Bolehovskou, který je nedílnou součástí této smlouvy a Geometrickým plánem č. 1888-269/2022 vyhotoveným Ing. Ivou Bolehovskou, který je nedílnou součástí této smlouvy.

Oprávněná osoba právo odpovídající věcnému břemenu přijímá a povinný jako vlastník nemovitosti specifikované v Čl. I. této smlouvy je povinen toto právo strpět.

Oprávněná osoba se v této souvislosti zavazuje dodržovat při výkonu práva věcného břemena všechny bezpečnostní, požární, hygienické a další zvláštní právní předpisy a české a evropské technické normy.

Věcné břemeno, zřízené touto smlouvou, se sjednává jako časově neomezené a zaniká v případech, stanovených zákonem.

Čl. IV.

Celková úplata za zřízení služebnosti je stanovena dohodou smluvních stran na částku **280,-Kč** (slovy: dvěstěosmdesát korun českých) na běžný metr trasy, to je celkem **590.324,-Kč** (slovy: pětsetdevadesättisíctřistadvacetčtyři korun českých) při délce trasy **2108,3 bm** (délka je určena dle geometrického plánu) bez DPH. K úplatě bude účtováno DPH dle současných právních předpisů. Povinný vystaví Oprávněnému daňový doklad do 15 dnů od DUZP. DUZP je den právních účinků vkladu věcného břemene v katastru nemovitostí. Oprávněný se zavazuje ve lhůtě 15 dnů od doručení daňového dokladu provést úhradu Povinnému. Daňový doklad bude mít náležitosti dle § 28 a 29 zákona o DPH.

Čl. V.

Náklady spojené s provozem, údržbou, opravami a rekonstrukcemi předmětné stavby hradí oprávněná osoba.

Případnou škodu, která by vznikla povinnému v souvislosti s umístěním a provozováním předmětné stavby na pozemcích uvedeném v Čl. I., je povinna oprávněná osoba nahradit povinnému na základě jeho písemného požadavku neprodleně po prokázání škody.

Případné plánované opravy či rekonstrukce předmětné stavby a potřebu vstupu či vjezdu na předmětné pozemky za účelem zajištění jejího provozu či údržby je oprávněná osoba povinna předem písemně ohlásit povinnému. Bez tohoto předchozího ohlášení je oprávněná osoba oprávněna vstupovat na tyto pozemky

pouze za účelem odstranění havárií, hrozí-li nebezpečí z prodlení; v tomto případě oprávněná osoba povinna písemně oznámit tuto skutečnost povinnému dodatek ve lhůtě následujících tří pracovních dnů.

ČI. VI.

Smluvní strany berou na vědomí, že služebnost vznikne vkladem do katastru nemovitostí s právními účinky ke dni podání návrhu na vklad. Smluvní strany se dohodly, že návrh na vklad práva odpovídajícího služebnosti na základě této Smlouvy do katastru nemovitostí vypracuje a podá ke Katastrálnímu úřadu pro hlavní město Prahu, Katastrální pracoviště Praha, oprávněný.

Náklady spojené s vkladem služebnosti do katastru nemovitostí ponese oprávněný.

Smluvní strany se zavazují poskytnout si vzájemně součinnost v řízení před katastrálním úřadem, zejména doložit potřebné doklady za účelem vkladu služebnosti dle této Smlouvy do katastru nemovitostí.

ČI. VII.

Tato smlouva nabývá platnosti a účinnosti dnem jejího podpisu oběma smluvními stranami, přičemž rozhodující je datum podpisu poslední smluvní strany. V případě povinnosti uveřejnit smlouvu v registru smluv podle zákona č. 340/2015 Sb. o zvláštních podmínkách účinnosti některých smluv, uveřejňování těchto smluv a o registru smluv (zákon o registru smluv), tato nabývá účinnosti dnem uveřejnění. Uveřejnění zajistí Městská část Praha 17.

Tato smlouva se vyhotovuje ve čtyřech originálních stejnopisech, z nichž povinný obdrží dvě vyhotovení, oprávněný obdrží jedno vyhotovení. Jedno vyhotovení bude použito pro potřeby příslušného katastrálního úřadu k řízení o povolení vkladu práva, odpovídajícímu věcnému břemeni do katastru nemovitostí.

Nedílnou součástí tvoří tato příloha:

Příloha č. 1: Geometrický plán č. 1869-210/2022 vyhotovený
Geometrický plán č. 1888-269/2022 vyhotovený

Obě smluvní strany prohlašují, že si tuto smlouvu před jejím podpisem přečetly, že byla uzavřena podle jejich pravé a svobodné vůle, nikoli v tísní nebo za jednostranně nevýhodných podmínek, což stvrzují svými právoplatnými podpisy.

Dnem platnosti této smlouvy se ruší Smlouva o smlouvě budoucí o zřízení služebnosti inženýrské sítě č. 2018/0038 ze dne 27. 4. 2018 a jejího Dodatku č. 1. ze dne 15. 6. 2021.

Povinný prohlašuje dle ust. § 43 odst. 1 zákona č. 131/2000 Sb., o hlavním městě Praze (ZoHMP), ve znění pozdějších předpisů, že podmínky pro platnost tohoto právního jednání byly splněny. Uzavření této smlouvy bylo schváleno usnesením Rady městské části Praha 17 č. 000367/2022 ze dne 23. 11. 2022.

05. 09. 2023

V Praze dne

Za povinného



Mgr. Alena Kopejtková
Starostka Městské části

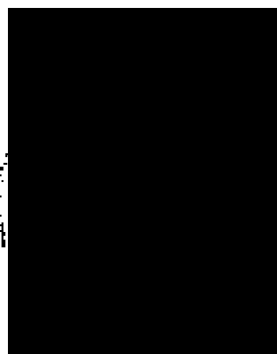

13. 12. 2022

V Ostravě dne

Za oprávněného

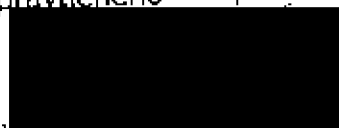

Ing. Martin Šigut
předseda správní rady

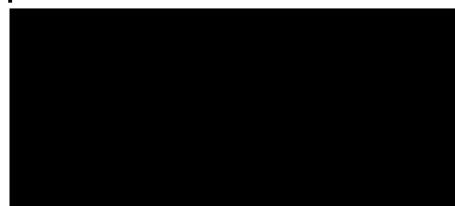

DOLOŽKA

Na základě dílce § 43 zákona č. 131/2000 Sb., o hl. městě Praze v platném znění a v souladu s usnesením RMČ č. 000367/2022 ze dne 23. 11. 2022 se osvědčují právní úkon spočívající v uzavření „Smlouvy o zřízení věcného břemene“ mezi Městskou částí Praha 17 a PODA a.s., a potvrzují se splnění podmínek daných výše uvedeným ustanovením.

V Praze dne: 04. 01. 2023



pověřený člen ZMČ



pověřený člen ZMČ



VÝKAZ DOSAVADNÍHO A NOVÉHO STAVU ÚDAJŮ KATASTRU NEMOVITOSTÍ

Dosavadní stav				Nový stav										
číslo listu	výměra parcely		Druh pozemku příslušná výměra	Umístění pozemku příslušná výměra	výměra parcely		Druh pozemku příslušná výměra	Typ stavby	Třída, úřad. č. stav. výměr	Porovnání se stavem evidované právní vztahů		Číslo listu vlastnosti	výměra dk. m ²	Druh výměr
	ha	m ²			ha	m ²				číslo parcely katastru nemovitostí	číslo parcely evidence			
142/23										142/23		925		
142/29										142/29		932		
142/44										142/44		5708		
142/72										142/72		82		
142/74										142/74		925		
142/75										142/75		925		
142/89										142/89		82		
142/92										142/92		82		
142/107										142/107		82		
142/108										142/108		925		
142/109										142/109		82		
142/110										142/110		82		
142/112										142/112		82		
142/113										142/113		82		
142/114										142/114		925		
142/115										142/115		82		
142/223										142/223		82		
142/224										142/224		82		

<h3 style="margin: 0;">GEOMETRICKÝ PLÁN pro</h3> <p style="margin: 0; font-size: small;">vymezení rozsahu věcného břemene a k části pozemku</p>	Geometrický plán ověřil úředně oprávněný zeměměřičský inženýr:	Státně ověřil úředně oprávněný zeměměřičský inženýr:
	Jméno, příjmení: [REDACTED]	Jméno, příjmení: [REDACTED]
	Číslo položky seznamu úředně ověřených zeměměřičských inženýrů: 2191/2003	Číslo položky seznamu úředně ověřených zeměměřičských inženýrů: 2191/2003
	Dne: 15. 4. 2022 Číslo: 192/2022	Dne: 26. 4. 2022 Číslo: 165/2022
Náležitostmi a přesností odpovídá proram přehledu.		Tento státně ověřený geometrický plán v elektronické podobě uložený v dokumentaci katastrálního úřadu.
Vyháškovač: [REDACTED] Hnězděnsku 167/2a 181 03 Praha 8	Katastrální úřad se sídlem s označením parcel:	Ověření stejnosti, geometrického plánu v listinné podobě.
Číslo plánu: 1869-210/2022	[REDACTED] KÚ pro Hlavní město Prahu KP Praha PGP-1792/2022-101 2022 04.26 09.25:06 +02'00'	[REDACTED]
Okres: Praha		
Katastrální území: Rapy		
Místní list: Beroun 01/43.D 2/21/22/23		
Dosavadní vymezení pozemků byl prakticky proveden v souladu s přílohou nového zákona o katastru nemovitostí, která byla zpracována elektronicky.		

VÝKAZ DOSAVADNÍHO A NOVÉHO STAVU ÚDAJŮ KATASTRU NEMOVITOSTÍ

Dosavadní stav			Nový stav											
Číslo země č. listu	Výměra parcely		Lhůtka přísluš. par. č. listu	Výměra parcely		Druh pozemku	Typ stavby	Zápis účetní výměry	Porovnání se stavem evidence právních vztahů		Oprávnění vlastníci	Výměra dílu		Lhůtka účetní dílu
	no	no		no	no				no	no		no	no	
1142/231									1142/231		925			
1142/233									1142/233		925			
1142/234									1142/234		82			
1142/235									1142/235		82			
1142/238									1142/238		82			
1142/244									1142/244		82			
1142/245									1142/245		82			
1142/246									1142/246		82			
1142/249									1142/249		925			
1142/251									1142/251		82			
1142/253									1142/253		82			
1142/255									1142/255		6674			
1142/256									1142/256		925			
1142/261									1142/261		82			
1142/262									1142/262		925			
1142/263									1142/263		82			
1142/265									1142/265		82			
1142/270									1142/270		5708			
1142/271									1142/271		925			
1142/283									1142/283		82			
1142/284									1142/284		925			
1142/294									1142/294		925			
1142/295									1142/295		82			
1142/296									1142/296		82			
1142/297									1142/297		925			
1142/300									1142/300		82			
1142/301									1142/301		925			
1142/305									1142/305		82			
1142/306									1142/306		82			
1142/309									1142/309		82			
1142/310									1142/310		82			

VÝKAZ DOSAVADNÍHO A NOVÉHO STAVU ÚDAJŮ KATASTRU NEMOVITOSTÍ

Dosavadní stav				Nový stav							
číslo listu č.č. listu	Výměra parcely		Druh pozemku	Výměra parcely		Druh pozemku		Právní účet výběr	Porovnání se stavem vykazované právními vztahy		Označení dlu
	na	m ²		na	m ²	číslo výměry	číslo výměry		Dle přílohy z pozemku označeného v katastru nemovitostí	číslo listu vypočítatelnosti	
142/311									142/311	82	
142/682									142/682	82	
142/919									142/919	82	
142/921									142/921	82	
142/923									142/923	82	
142/959									142/959	82	
142/961									142/961	82	
149/24									149/24	82	
149/45									149/45	82	
149/62									149/62	82	
1293/40									1293/40	82	
1293/41									1293/41	82	
1293/43									1293/43	82	
1293/47									1293/47	82	
1293/63									1293/63	82	
1486/1									1486/1	82	
1486/2									1486/2	82	
1486/3									1486/3	82	
1486/4									1486/4	82	
1486/5									1486/5	82	
1486/12									1486/12	82	
1486/13									1486/13	82	
1486/14									1486/14	82	
1486/15									1486/15	82	
1486/16									1486/16	82	
1486/18									1486/18	82	
1486/19									1486/19	82	
1486/22									1486/22	82	
1486/26									1486/26	82	
1502/8									1502/8	82	
1502/62									1502/62	82	

VÝKAZ DOSAVADNÍHO A NOVÉHO STAVU ÚDAJŮ KATASTRU NEMOVITOSTÍ

Dosavadní stav			Nový stav														
Číslo právní ústavy	Výměra pozemků		Druh pozemku Druh využití	Označení pozemku části pozemku	Výměra pozemky		Druh pozemku	Typ stavby	Plocha určená výměra	Porovnání se stavem evidence		Právní vztahy					
	ha	m ²			plocha	výš. v m				plocha	výš. v m	kategorie stavby (stav)	přísl. k stavbě	Dílarchází z pozemků označeného v	Druh baru vlastnictví	výměra úh.	Označení úh.
1502/73					1502/73	82			
1502/166					1502/166	867			
1502/167					1502/167	82			
1502/196					1502/196	82			
1528/1					1528/1	925			
1529/3					1529/3	925			
1529/1					1529/1	925			
1530					1530	925			
1531					1531	110			

Oprávněny: dle smlouvy

Druh věcného břemene: Právo užívání, provozování, údržby a úprav telekomunikačních vedení

Seznam souřadnic (S-JTSK)

Číslo bodu	kód			číslo bodu	kód			číslo bodu	kód		
	Y	X	kvalita		Y	X	kvalita		Y	X	kvalita
104-76	750821.47	1044141.69	3	1841-1	750525.37	1044401.22	3	64	750956.84	1044188.38	3
133-71	750471.77	1044380.14	3	1841-2	750575.80	1044404.06	3	65	750945.88	1044158.08	3
133-146	750529.15	1044421.85	3	1	751092.26	1044114.72	3	66	750942.96	1044140.02	3
133-150	750525.28	1044404.15	3	2	751091.92	1044117.72	3	67	750940.99	1044179.11	3
133-153	750524.72	1044401.31	3	3	751091.67	1044110.50	3	68	750938.97	1044119.67	3
133-165	750576.99	1044424.07	3	4	751091.58	1044109.72	3	69	750937.95	1044113.27	3
133-169	750517.60	1044424.61	3	5	751087.14	1044103.25	3	70	750938.13	1044112.70	3
133-259	750529.49	1044370.07	3	6	751085.55	1044093.64	3	71	750940.86	1044111.77	3
133-611	750719.44	1044478.85	3	7	751087.98	1044080.00	3	72	750942.42	1044111.70	3
133-612	750725.85	1044480.50	3	8	751086.82	1044076.99	3	73	750943.44	1044106.71	3
133-613	750731.97	1044481.02	3	9	751080.52	1044075.09	3	74	750944.65	1044104.86	3
133-729	750867.31	10444516.30	3	10	751077.81	1044061.09	3	75	750948.75	1044107.66	3
133-800	750858.34	1044469.40	3	11	751077.23	1044060.20	3	76	750949.18	1044108.74	3
133-804	750861.10	1044491.60	3	13	751073.80	1044060.77	3	77	750950.64	1044109.93	3
133-805	750860.17	1044497.87	3	14	751071.52	1044061.08	3	78	750950.54	1044109.84	3
133-806	750859.05	1044500.68	3	15	751047.77	1044065.39	3	79	750950.74	1044108.48	3
133-1256	750832.64	1044272.05	3	16	751040.50	1044066.39	3	80	750949.07	1044107.28	3
133-1410	750836.35	1044347.27	3	17	751038.61	1044066.48	3	81	750944.88	1044104.41	3
133-1709	750830.77	1044316.91	3	18	751038.18	1044066.33	3	82	750946.25	1044101.03	3
133-1716	750829.54	1044307.07	3	19	751036.35	1044065.67	3	83	750949.41	1044097.89	3
133-1718	750830.04	1044298.53	3	20	751036.17	1044066.13	3	84	750954.63	1044094.84	3
133-1719	750829.79	1044292.41	3	21	751037.15	1044066.51	3	85	750950.64	1044097.01	3
133-1720	750879.95	1044286.13	3	22	751038.54	1044066.98	3	86	750967.79	1044091.59	3
133-1721	750870.23	1044282.83	3	24	751047.35	1044065.89	3	87	750965.66	1044089.60	3
133-1743	750821.50	1044262.79	3	25	751074.20	1044061.21	3	89	750976.05	1044084.58	3
133-1872	750884.66	1044512.14	3	26	751076.53	1044060.82	3	90	750980.00	1044083.25	3
134-102	750865.18	1044254.19	3	27	751077.33	1044061.27	3	91	750982.88	1044081.14	3
134-136	750859.13	1044240.53	3	28	751078.95	1044070.13	3	92	750983.22	1044080.43	3
134-137	750859.53	1044236.48	3	29	751080.34	1044077.19	3	94	750987.77	1044078.04	3
134-138	750859.33	1044233.59	3	30	751082.52	1044080.20	3	95	750981.82	1044078.26	3
134-139	750858.04	1044231.05	3	31	751085.05	1044093.72	3	96	750982.09	1044078.99	3
134-140	750856.56	1044231.20	3	32	751086.66	1044103.45	3	97	750982.64	1044080.32	3
134-214	750883.17	1044129.61	3	33	751091.10	1044109.90	3	98	750979.74	1044087.81	3
134-230	750839.32	1044134.68	3	35	751091.43	1044112.81	3	99	750975.87	1044084.12	3
134-234	750842.28	1044139.50	3	36	751091.77	1044114.81	3	101	750965.05	1044089.35	3
134-618	750778.47	1044037.11	3	37	750943.04	1044282.61	3	102	750962.58	1044091.12	3
134-640	750808.97	1044074.02	3	38	750935.23	1044284.10	3	103	750960.48	1044091.53	3
134-643	750811.48	1044079.12	3	39	750942.86	1044284.56	3	104	750954.39	1044094.40	3
134-851	750968.19	1044088.18	3	40	750931.30	1044282.85	3	105	750949.11	1044097.49	3
134-852	750968.60	1044087.40	3	42	750934.02	1044270.05	3	106	750945.83	1044100.75	3
134-903	750921.17	1044054.68	3	43	750944.07	1044269.15	3	107	750944.34	1044104.19	3
213-17	750676.96	1044445.08	3	44	750934.57	1044276.92	3	108	750942.98	1044106.73	3
249-511	751040.71	1044066.81	3	45	750934.07	1044264.74	3	109	750941.99	1044110.85	3
249-616	751076.46	1044060.44	3	46	750933.24	1044263.03	3	110	750937.73	1044112.30	3
249-677	751091.20	1044110.76	3	47	750934.25	1044258.27	3	111	750937.45	1044113.23	3
249-773	750940.83	1044111.45	3	48	750934.79	1044257.81	3	112	750938.47	1044113.77	3
250-74	750848.33	1044025.76	3	49	750935.66	1044256.10	3	113	750940.59	1044129.21	3
250-75	750850.51	1044021.87	3	51	750937.89	1044244.42	3	114	750942.46	1044140.50	3
250-148	750797.46	1044034.48	3	52	750939.17	1044242.84	3	115	750945.38	1044158.16	3
496-512	750496.77	1044288.02	3	53	750941.49	1044241.71	3	116	750950.34	1044188.42	3
597-479	750983.11	1044080.08	3	54	750948.55	1044240.62	3	117	750950.47	1044192.59	3
1304-7446	750705.61	1044509.95	3	55	750949.04	1044239.71	3	118	750949.76	1044226.48	3
1310-889	750462.83	1044379.43	3	56	750948.93	1044238.87	3	119	750948.19	1044202.75	3
1310-2333	750937.70	1044245.42	3	57	750948.05	1044232.78	3	120	750949.14	1044211.33	3
1322-19	750748.79	1044478.90	3	58	750947.10	1044220.83	3	121	750947.67	1044216.23	3
1367-27	750687.87	1044453.32	3	59	750948.15	1044216.35	3	122	750946.60	1044220.79	3
1560-54	750426.98	1044247.83	3	60	750949.63	1044211.37	3	123	750947.55	1044232.34	3
1631-1	750378.75	1044256.24	3	61	750948.69	1044202.79	3	124	750948.44	1044238.95	3
1644-1	750418.09	1044250.00	3	62	750950.24	1044196.58	3	125	750948.23	1044240.16	3
1644-2	750418.45	1044249.94	3	63	750950.97	1044192.63	3	126	750941.35	1044241.23	3

číslo bodu			kód kvality			číslo bodu			kód kvality			číslo bodu			kód kvality		
Y	X	X	Y	X	X	Y	X	X	Y	X	X	Y	X	X	Y	X	X
127	750938.80	1044242.44	3	189	750917.24	1044036.03	3	252	750825.45	1044026.79	3						
128	750938.10	1044244.34	3	190	750917.55	1044034.74	3	253	750823.36	1044026.29	3						
129	750937.77	1044243.82	3	191	750916.66	1044033.43	3	254	750819.27	1044027.48	3						
130	750936.97	1044245.74	3	192	750915.82	1044028.75	3	255	750817.08	1044026.43	3						
131	750934.94	1044256.41	3	193	750917.47	1044025.30	3	256	750816.27	1044026.66	3						
132	750933.79	1044257.93	3	194	750919.66	1044021.22	3	257	750815.14	1044028.06	3						
133	750932.72	1044263.09	3	195	750919.54	1044020.55	3	258	750810.83	1044030.65	3						
134	750933.86	1044265.59	3	196	750918.89	1044017.04	3	259	750809.74	1044031.22	3						
135	750934.05	1044266.00	3	197	750920.25	1044017.89	3	260	750808.33	1044031.17	3						
136	750933.61	1044269.85	3	198	750925.21	1044016.93	3	261	750806.73	1044030.19	3						
137	750933.17	1044209.27	3	199	750926.26	1044018.09	3	262	750802.71	1044030.61	3						
138	750932.29	1044270.01	3	200	750928.07	1044017.92	3	263	750800.43	1044031.26	3						
139	750930.67	1044282.85	3	201	750927.98	1044017.42	3	264	750798.06	1044032.33	3						
140	750931.22	1044283.55	3	202	750928.46	1044017.57	3	265	750795.94	1044032.76	3						
141	750932.70	1044285.10	3	203	750925.39	1044016.39	3	266	750794.73	1044032.60	3						
142	750934.57	1044284.94	3	204	750920.35	1044017.36	3	267	750793.37	1044030.68	3						
143	750935.31	1044284.59	3	205	750918.60	1044016.26	3	268	750792.72	1044026.96	3						
144	750943.12	1044283.11	3	206	750915.92	1044016.54	3	269	750792.87	1044024.84	3						
145	750892.43	1044150.18	3	207	750915.47	1044016.59	3	270	750791.93	1044022.26	3						
146	750890.83	1044149.49	3	208	750913.94	1044012.25	3	271	750789.28	1044005.27	3						
147	750887.83	1044146.77	3	209	750912.63	1044012.00	3	272	750788.42	1044002.05	3						
148	750887.18	1044147.67	3	210	750910.94	1044013.07	3	273	750787.73	1043998.00	3						
149	750885.81	1044137.69	3	211	750899.72	1044013.48	3	274	750787.66	1043995.70	3						
150	750884.25	1044131.07	3	212	750896.11	1044012.71	3	275	750789.02	1043994.39	3						
152	750881.40	1044128.73	3	213	750895.57	1044012.61	3	276	750792.81	1043993.63	3						
153	750876.73	1044129.48	3	214	750895.75	1044007.47	3	277	750797.72	1043993.13	3						
154	750872.51	1044129.79	3	215	750893.69	1043997.99	3	278	750790.17	1043993.55	3						
155	750871.89	1044129.42	3	216	750892.91	1043995.66	3	279	750788.76	1043993.95	3						
156	750871.39	1044129.13	3	217	750891.26	1043985.51	3	280	750787.16	1043995.50	3						
157	750870.43	1044129.01	3	218	750890.11	1043979.76	3	281	750787.23	1043998.05	3						
158	750870.11	1044125.41	3	219	750889.44	1043974.77	3	282	750787.94	1044002.15	3						
159	750869.61	1044125.49	3	220	750887.77	1043973.55	3	283	750788.79	1044005.37	3						
160	750869.79	1044128.57	3	221	750885.21	1043972.67	3	284	750791.45	1044022.38	3						
161	750870.03	1044129.47	3	222	750883.94	1043972.64	3	285	750792.37	1044024.01	3						
162	750870.94	1044129.58	3	223	750883.33	1043972.79	3	286	750792.15	1044027.86	3						
163	750872.39	1044130.30	3	224	750883.42	1043973.28	3	287	750792.67	1044020.90	3						
164	750876.79	1044129.98	3	225	750885.12	1043973.17	3	288	750791.89	1044031.76	3						
165	750881.30	1044129.25	3	226	750887.43	1043973.96	3	289	750790.77	1044032.98	3						
166	750883.11	1044130.27	3	227	750889.63	1043979.88	3	290	750785.81	1044034.54	3						
167	750883.79	1044131.27	3	228	750890.76	1043985.60	3	291	750783.65	1044035.68	3						
168	750885.33	1044137.81	3	229	750892.43	1043995.78	3	293	750773.40	1044038.00	3						
169	750886.69	1044142.72	3	230	750893.04	1043997.61	3	294	750753.87	1044042.35	3						
170	750887.37	1044147.03	3	231	750894.47	1044005.64	3	295	750755.01	1044048.91	3						
171	750890.55	1044149.91	3	232	750895.17	1044012.60	3	296	750758.96	1044071.28	3						
172	750892.53	1044150.77	3	233	750887.75	1044013.64	3	297	750760.06	1044078.08	3						
173	7509178.58	1044056.27	3	234	750885.15	1044014.27	3	298	750759.72	1044078.58	3						
174	7509378.31	1044054.47	3	235	750885.48	1044017.88	3	299	750756.40	1044079.51	3						
175	7509376.93	1044053.96	3	236	750884.66	1044018.31	3	300	750756.48	1044080.00	3						
176	7509370.07	1044054.81	3	237	750881.30	1044018.98	3	301	750757.14	1044079.95	3						
177	7509360.56	1044056.21	3	238	750876.69	1044020.24	3	302	750759.83	1044079.72	3						
178	7509357.99	1044057.26	3	239	750872.83	1044020.88	3	303	750760.58	1044078.20	3						
179	750934.75	1044057.24	3	240	750870.85	1044021.38	3	304	750759.46	1044071.20	3						
180	750938.28	1044060.01	3	241	750870.30	1044021.85	3	305	750756.98	1044056.76	3						
181	750933.30	1044061.06	3	242	750866.12	1044022.58	3	306	750754.46	1044042.87	3						
182	750930.19	1044060.60	3	243	750864.26	1044022.28	3	307	750775.82	1044037.96	3						
183	750927.51	1044058.97	3	244	750858.97	1044023.15	3	308	750776.57	1044037.75	3						
184	750926.65	1044057.83	3	247	750847.22	1044025.18	3	309	750778.07	1044037.72	3						
185	750925.12	1044057.74	3	248	750840.19	1044026.39	3	310	750783.85	1044036.14	3						
186	750921.38	1044054.02	3	249	750836.67	1044027.15	3	311	750786.01	1044035.00	3						
187	750919.96	1044051.25	3	250	750831.52	1044027.29	3	312	750791.05	1044039.42	3						
188	750919.10	1044048.20	3	251	750827.35	1044027.81	3	313	750792.03	1044032.34	3						

číslo		kód		číslo		kód					
hadu	Y	X	kvality	hadu	Y	X	kvality				
314	750792.77	1044031.53	3	379	750841.96	1044140.22	3	458	750833.85	1044336.76	3
315	750794.49	1044033.08	3	380	750841.82	1044141.07	3	459	750833.87	1044337.76	3
316	750795.96	1044033.26	3	381	750851.33	1044163.86	3	460	750834.18	1044339.43	3
317	750797.97	1044032.86	3	382	750855.48	1044174.19	3	461	750835.10	1044341.70	3
318	750798.48	1044034.30	3	383	750857.96	1044180.69	3	462	750835.38	1044343.31	3
319	750799.17	1044036.24	3	384	750859.99	1044181.25	3	464	750837.69	1044352.40	3
320	750799.34	1044036.77	3	385	750860.43	1044181.80	3	465	750835.04	1044355.06	3
321	750797.24	1044036.80	3	386	750860.54	1044185.09	3	466	750834.64	1044356.93	3
322	750796.67	1044040.38	3	387	750859.74	1044186.69	3	467	750835.49	1044358.46	3
323	750798.36	1044043.65	3	388	750860.03	1044190.14	3	468	750836.90	1044359.74	3
324	750801.96	1044044.79	3	389	750860.71	1044195.02	3	469	750838.19	1044367.09	3
325	750804.15	1044054.91	3	390	750861.38	1044200.61	3	470	750839.72	1044370.37	3
326	750804.89	1044057.90	3	391	750861.46	1044206.73	3	471	750841.22	1044371.68	3
327	750805.67	1044060.21	3	392	750860.37	1044209.40	3	472	750841.49	1044372.26	3
328	750808.12	1044067.08	3	393	750859.91	1044214.17	3	473	750841.67	1044374.64	3
329	750810.11	1044071.76	3	394	750858.52	1044224.39	3	474	750839.66	1044374.91	3
331	750810.77	1044078.36	3	395	750857.10	1044231.15	3	475	750839.32	1044375.47	3
333	750817.47	1044091.36	3	397	750847.29	1044229.92	3	476	750825.75	1044377.90	3
334	750824.98	1044102.82	3	398	750845.51	1044229.69	3	477	750824.94	1044378.50	3
335	750829.09	1044107.90	3	399	750843.85	1044230.72	3	478	750825.19	1044381.27	3
336	750831.44	1044111.89	3	400	750843.24	1044231.48	3	479	750817.47	1044382.15	3
337	750832.25	1044115.79	3	401	750843.58	1044233.35	3	480	750813.91	1044385.30	3
338	750837.00	1044117.16	3	402	750843.48	1044234.39	3	481	750809.55	1044387.81	3
339	750834.72	1044126.17	3	403	750847.96	1044234.89	3	485	750809.64	1044388.33	3
340	750834.75	1044127.14	3	404	750840.40	1044235.50	3	486	750814.00	1044395.82	3
341	750834.61	1044128.47	3	405	750839.53	1044235.99	3	487	750817.63	1044382.93	3
342	750835.58	1044130.84	3	406	750836.88	1044240.79	3	488	750826.91	1044387.53	3
343	750837.18	1044134.50	3	407	750834.87	1044247.90	3	489	750825.55	1044381.72	3
344	750829.05	1044137.34	3	408	750835.31	1044250.58	3	490	750825.70	1044381.35	3
345	750825.16	1044138.85	3	409	750835.65	1044254.48	3	491	750825.45	1044378.58	3
346	750824.98	1044138.19	3	410	750835.40	1044256.62	3	492	750825.60	1044378.24	3
347	750823.53	1044137.33	3	411	750832.02	1044256.36	3	493	750841.73	1044375.68	3
348	750822.64	1044137.34	3	412	750826.39	1044259.72	3	494	750841.77	1044378.94	3
349	750822.74	1044135.27	3	413	750826.47	1044261.07	3	495	750842.78	1044384.51	3
350	750820.56	1044131.60	3	414	750823.13	1044262.08	3	496	750844.80	1044396.68	3
351	750820.26	1044128.77	3	416	750819.22	1044263.15	3	497	750845.50	1044403.37	3
352	750818.75	1044126.61	3	417	750818.83	1044262.40	3	498	750848.19	1044415.06	3
353	750816.68	1044125.24	3	426	750819.05	1044263.67	3	499	750849.56	1044421.63	3
354	750813.71	1044125.17	3	427	750821.60	1044263.37	3	500	750849.62	1044423.89	3
355	750809.01	1044124.22	3	428	750823.32	1044267.54	3	501	750850.13	1044427.29	3
356	750809.10	1044124.75	3	429	750826.68	1044261.51	3	502	750849.85	1044428.11	3
357	750813.65	1044125.67	3	430	750832.18	1044256.88	3	503	750848.77	1044429.31	3
358	750816.59	1044125.74	3	431	750835.25	1044257.11	3	504	750837.29	1044431.42	3
359	750819.78	1044128.49	3	432	750833.21	1044262.40	3	505	750827.88	1044432.71	3
360	750820.07	1044131.73	3	433	750831.42	1044270.17	3	506	750818.35	1044434.27	3
361	750821.76	1044135.43	3	434	750830.21	1044276.89	3	507	750810.58	1044439.85	3
362	750822.22	1044137.70	3	435	750830.06	1044281.83	3	508	750806.58	1044443.12	3
363	750824.37	1044138.41	3	438	750829.33	1044287.22	3	509	750798.89	1044450.33	3
364	750824.67	1044138.99	3	439	750829.31	1044292.76	3	510	750791.18	1044454.10	3
365	750827.71	1044139.36	3	440	750829.83	1044301.54	3	511	750789.58	1044455.24	3
366	750821.76	1044140.63	3	442	750829.66	1044311.02	3	512	750782.20	1044460.98	3
368	750821.86	1044143.97	3	443	750830.20	1044316.87	3	513	750777.29	1044464.16	3
369	750822.29	1044143.85	3	444	750829.28	1044320.43	3	514	750776.39	1044464.14	3
370	750821.97	1044141.73	3	445	750829.47	1044321.29	3	515	750773.84	1044462.37	3
371	750822.99	1044139.82	3	446	750831.54	1044323.68	3	516	750771.03	1044463.20	3
372	750824.86	1044139.51	3	447	750832.90	1044332.45	3	517	750767.68	1044463.77	3
374	750829.27	1044137.81	3	448	750833.79	1044336.26	3	518	750763.11	1044463.45	3
375	750836.40	1044135.43	3	449	750825.12	1044337.50	3	519	750757.60	1044464.19	3
376	750837.52	1044134.80	3	450	750822.84	1044337.83	3	520	750752.18	1044463.01	3
377	750838.79	1044135.12	3	456	750827.93	1044338.32	3	521	750750.35	1044467.87	3
378	750839.67	1044135.36	3	457	750825.20	1044337.99	3	522	750750.37	1044468.08	3

číslo bodu	Y	X	kód kvality	číslo bodu	Y	X	kód kvality	číslo bodu	Y	X	kód kvality
523	750749.82	1044454.39	3	592	750636.17	1044419.13	3	654	750493.43	1044376.36	3
524	750748.90	1044451.03	3	593	750622.51	1044414.46	3	655	750493.56	1044373.93	3
525	750748.40	1044451.11	3	594	750621.15	1044414.69	3	656	750493.07	1044374.01	3
526	750749.33	1044454.48	3	595	750620.47	1044414.91	3	657	750492.93	1044376.44	3
527	750749.88	1044458.17	3	596	750590.15	1044404.36	3	658	750493.37	1044380.19	3
528	750749.85	1044462.95	3	597	750588.10	1044403.90	3	659	750493.43	1044380.61	3
529	750748.73	1044464.31	3	598	750581.80	1044402.67	3	660	750482.12	1044382.40	3
530	750748.55	1044467.01	3	599	750580.34	1044402.37	3	661	750472.76	1044383.41	3
531	750748.27	1044478.98	3	600	750575.54	1044400.12	3	662	750472.37	1044380.03	3
532	750748.19	1044481.13	3	601	750575.39	1044399.76	3	663	750472.34	1044379.70	3
533	750747.36	1044481.80	3	602	750575.95	1044398.31	3	664	750471.57	1044378.95	3
534	750744.53	1044482.02	3	603	750580.17	1044387.35	3	665	750467.27	1044378.34	3
535	750738.55	1044487.79	3	604	750581.03	1044384.87	3	666	750466.78	1044378.42	3
536	750735.96	1044481.64	3	605	750582.00	1044378.76	3	667	750462.79	1044379.06	3
537	750734.96	1044481.36	3	606	750581.95	1044378.47	3	668	750462.33	1044379.02	3
540	750712.51	1044477.30	3	607	750580.97	1044373.26	3	669	750460.34	1044371.59	3
541	750709.07	1044478.95	3	608	750580.34	1044372.22	3	670	750459.37	1044368.44	3
542	750701.64	1044475.05	3	609	750577.20	1044370.64	3	671	750458.35	1044363.90	3
543	750698.08	1044474.62	3	610	750576.91	1044370.04	3	672	750456.19	1044359.76	3
544	750694.58	1044473.70	3	611	750576.39	1044370.13	3	673	750455.72	1044355.31	3
545	750690.85	1044475.56	3	612	750576.82	1044371.01	3	674	750454.03	1044346.03	3
546	750687.45	1044476.36	3	613	750580.00	1044372.62	3	675	750453.28	1044344.43	3
547	750687.15	1044476.17	3	614	750580.48	1044373.34	3	676	750452.66	1044343.01	3
548	750686.41	1044475.52	3	615	750581.44	1044370.10	3	677	750450.72	1044333.59	3
549	750685.09	1044467.93	3	616	750580.55	1044384.70	3	678	750436.21	1044335.19	3
550	750685.09	1044467.03	3	617	750579.70	1044387.18	3	679	750433.75	1044335.18	3
551	750685.23	1044466.96	3	618	750575.48	1044398.14	3	680	750431.67	1044334.38	3
552	750686.05	1044466.54	3	619	750575.00	1044399.37	3	681	750429.89	1044337.76	3
553	750685.48	1044463.77	3	620	750574.40	1044399.50	3	682	750428.40	1044330.47	3
554	750685.16	1044462.37	3	621	750571.88	1044399.16	3	683	750414.89	1044307.94	3
555	750684.05	1044456.21	3	622	750566.29	1044395.86	3	684	750413.49	1044301.79	3
557	750681.52	1044451.28	3	623	750558.99	1044393.80	3	685	750412.53	1044300.22	3
558	750678.42	1044446.94	3	624	750554.31	1044392.47	3	686	750415.04	1044298.94	3
560	750675.55	1044443.68	3	625	750549.49	1044390.87	3	687	750425.44	1044295.31	3
561	750673.07	1044441.48	3	626	750543.64	1044389.61	3	688	750425.77	1044294.28	3
562	750668.24	1044437.01	3	627	750541.84	1044389.36	3	689	750424.88	1044294.96	3
563	750656.52	1044430.16	3	628	750534.12	1044388.51	3	690	750414.84	1044298.48	3
564	750654.79	1044428.89	3	629	750529.00	1044388.88	3	691	750411.31	1044300.19	3
565	750648.43	1044427.64	3	630	750528.86	1044388.38	3	692	750408.93	1044287.62	3
566	750645.74	1044426.48	3	631	750526.31	1044379.21	3	693	750411.13	1044283.04	3
567	750638.07	1044421.46	3	632	750526.08	1044377.55	3	694	750412.30	1044279.25	3
568	750636.93	1044420.41	3	633	750529.72	1044374.67	3	695	750414.03	1044280.03	3
569	750636.50	1044419.57	3	634	750529.91	1044374.50	3	696	750417.14	1044279.11	3
570	750637.97	1044419.27	3	635	750529.85	1044373.85	3	697	750418.64	1044275.70	3
571	750638.65	1044418.04	3	637	750529.56	1044367.77	3	698	750421.89	1044274.63	3
572	750639.87	1044414.74	3	638	750529.43	1044366.63	3	699	750431.96	1044272.97	3
573	750639.99	1044410.95	3	639	750528.94	1044366.77	3	700	750426.35	1044272.80	3
574	750639.88	1044408.83	3	640	750529.01	1044370.10	3	701	750441.62	1044275.15	3
575	750639.77	1044405.53	3	641	750529.36	1044373.93	3	702	750448.11	1044274.05	3
576	750639.19	1044401.84	3	642	750529.31	1044374.37	3	703	750449.66	1044276.33	3
577	750639.39	1044399.55	3	643	750525.17	1044377.31	3	704	750456.41	1044278.45	3
578	750638.11	1044395.91	3	644	750524.08	1044375.13	3	705	750463.62	1044279.66	3
579	750637.57	1044393.53	3	645	750521.48	1044375.29	3	706	750466.96	1044280.57	3
584	750637.08	1044393.62	3	646	750515.37	1044370.94	3	707	750468.67	1044282.53	3
585	750637.62	1044396.01	3	647	750514.38	1044375.84	3	708	750491.13	1044290.33	3
586	750638.85	1044399.61	3	648	750511.09	1044376.25	3	709	750493.30	1044290.04	3
587	750638.69	1044401.84	3	649	750508.14	1044376.95	3	710	750495.02	1044289.46	3
588	750639.37	1044408.63	3	650	750507.05	1044377.77	3	711	750495.99	1044288.68	3
589	750639.49	1044410.95	3	651	750505.03	1044378.50	3	712	750496.85	1044288.51	3
590	750639.37	1044414.64	3	652	750493.92	1044380.52	3	714	750495.80	1044288.19	3
591	750637.65	1044418.83	3	653	750493.86	1044380.05	3	715	750494.78	1044289.02	3

číslo bodu	Y	X	kód kvality	číslo bodu	Y	X	kód kvality	číslo bodu	Y	X	kód kvality	
713	750491.19		1044289.81	3	779	750450.67	1044236.81	3	843	750429.51	1044333.08	3
717	750486.00		1044287.87	3	780	750451.01	1044234.88	3	844	750431.41	1044334.82	3
718	750468.88		1044282.09	3	781	750449.77	1044275.75	3	845	750433.65	1044335.68	3
719	750466.62		1044280.08	3	782	750444.84	1044222.34	3	846	750436.23	1044335.69	3
720	750463.74		1044279.18	3	783	750442.70	1044223.53	3	847	750450.42	1044334.13	3
721	750456.53		1044277.97	3	784	750442.85	1044224.03	3	848	750452.18	1044338.15	3
722	750449.98		1044275.91	3	785	750443.78	1044223.78	3	849	750452.78	1044341.51	3
723	750448.33		1044273.51	3	786	750444.80	1044223.00	3	850	750453.53	1044346.11	3
724	750441.71		1044274.63	3	787	750446.35	1044224.48	3	851	750455.10	1044356.15	3
725	750439.93		1044273.67	3	788	750448.83	1044226.05	3	852	750455.71	1044359.92	3
726	750436.43		1044272.30	3	789	750450.51	1044234.88	3	853	750457.87	1044364.08	3
727	750431.91		1044272.47	3	790	750450.34	1044235.84	3	854	750458.89	1044368.56	3
728	750421.77		1044274.15	3	791	750449.70	1044244.63	3	855	750459.86	1044371.73	3
729	750418.30		1044275.28	3	793	750418.95	1044249.74	3	856	750461.86	1044373.18	3
730	750417.55		1044276.52	3	794	750417.98	1044249.78	3	857	750461.45	1044379.06	3
731	750416.76		1044278.71	3	796	750418.36	1044253.69	3	858	750458.27	1044383.40	3
732	750414.07		1044279.49	3	797	750415.36	1044256.37	3	859	750458.53	1044385.03	3
733	750411.98		1044278.30	3	798	750413.80	1044257.98	3	860	750458.01	1044387.64	3
734	750408.91		1044272.44	3	799	750413.26	1044258.99	3	861	750453.74	1044392.41	3
735	750407.42		1044268.14	3	800	750406.17	1044265.64	3	862	750451.91	1044393.23	3
736	750406.73		1044265.80	3	801	750407.02	1044268.52	3	863	750452.00	1044393.79	3
737	750413.66		1044259.31	3	802	750408.45	1044272.64	3	864	750454.04	1044392.82	3
738	750414.20		1044258.78	3	803	750411.64	1044278.52	3	865	750458.45	1044397.90	3
739	750418.88		1044253.85	3	804	750411.87	1044278.94	3	866	750459.03	1044385.98	3
742	750431.57		1044247.53	3	805	750410.67	1044282.86	3	867	750458.79	1044383.56	3
743	750445.52		1044245.09	3	806	750408.41	1044287.56	3	868	750462.21	1044379.53	3
744	750450.21		1044247.34	3	807	750410.69	1044300.42	3	870	750467.20	1044378.86	3
745	750455.79		1044237.92	3	808	750408.57	1044300.87	3	871	750469.40	1044379.29	3
746	750464.77		1044238.59	3	809	750394.82	1044303.48	3	872	750471.35	1044379.43	3
747	750475.88		1044239.80	3	810	750387.64	1044304.98	3	874	750472.32	1044383.35	3
748	750480.88		1044238.78	3	811	750386.87	1044304.44	3	875	750480.91	1044383.11	3
749	750484.09		1044237.97	3	812	750386.42	1044302.65	3	876	750484.72	1044387.63	3
750	750498.17		1044235.68	3	813	750385.73	1044297.09	3	877	750493.73	1044381.07	3
751	750503.23		1044235.18	3	814	750385.06	1044289.68	3	878	750505.16	1044378.98	3
752	750519.54		1044232.33	3	815	750384.65	1044285.86	3	879	750507.97	1044377.97	3
753	750521.67		1044230.51	3	816	750383.56	1044283.17	3	880	750508.29	1044377.56	3
754	750532.36		1044230.50	3	817	750381.39	1044281.62	3	881	750511.17	1044378.75	3
755	750542.74		1044228.70	3	818	750380.54	1044276.53	3	882	750514.54	1044376.48	3
756	750545.63		1044227.87	3	819	750379.91	1044273.51	3	883	750515.76	1044377.09	3
757	750549.22		1044226.66	3	820	750377.28	1044277.93	3	884	750520.79	1044375.83	3
758	750559.92		1044225.13	3	821	750372.98	1044273.23	3	885	750523.78	1044375.65	3
759	750560.54		1044224.93	3	822	750371.62	1044273.53	3	886	750524.82	1044377.73	3
760	750567.76		1044223.75	3	823	750371.71	1044274.03	3	887	750525.80	1044379.25	3
761	750567.68		1044219.47	3	824	750373.06	1044273.73	3	888	750528.35	1044388.42	3
762	750567.03		1044216.42	3	825	750377.24	1044273.43	3	889	750528.57	1044389.65	3
763	750566.73		1044215.59	3	826	750379.40	1044273.93	3	890	750528.09	1044390.57	3
764	750566.23		1044215.67	3	827	750380.49	1044280.09	3	891	750528.10	1044391.03	3
765	750567.18		1044219.53	3	828	750380.95	1044281.92	3	892	750525.80	1044394.70	3
766	750567.26		1044223.93	3	829	750383.24	1044283.49	3	893	750524.15	1044395.76	3
767	750560.42		1044224.45	3	830	750384.16	1044285.98	3	896	750525.39	1044404.87	3
768	750559.81		1044224.64	3	831	750385.23	1044297.15	3	897	750528.32	1044412.60	3
769	750548.55		1044226.26	3	832	750385.92	1044302.74	3	898	750528.97	1044418.86	3
770	750542.62		1044228.72	3	833	750386.43	1044304.74	3	900	750529.53	1044423.77	3
771	750532.32		1044230.00	3	834	750387.34	1044305.52	3	902	750523.40	1044424.01	3
772	750531.03		1044230.01	3	835	750394.86	1044303.98	3	903	750521.04	1044423.34	3
773	750519.46		1044231.83	3	837	750411.42	1044300.77	3	904	750520.57	1044423.21	3
774	750503.17		1044234.68	3	838	750412.35	1044300.87	3	905	750518.21	1044424.82	3
775	750498.11		1044235.18	3	839	750413.02	1044301.98	3	907	750517.11	1044425.74	3
776	750483.99		1044237.48	3	840	750414.41	1044308.12	3	908	750514.40	1044426.26	3
777	750475.86		1044239.30	3	841	750417.62	1044313.80	3	909	750514.03	1044427.21	3
778	750464.75		1044238.09	3	842	750427.98	1044330.73	3	910	750513.09	1044429.42	3

číslo bodů	kód		číslo bodů	kód		číslo bodů	kód				
	Y	X kvality		Y	X kvality		Y	X kvality			
911	750506.39	1044430.60	3	975	750674.24	1044413.29	3	1037	750747.56	1044482.28	3
912	750506.31	1044431.80	3	976	750676.80	1044415.67	3	1038	750748.69	1044481.37	3
913	750506.80	1044431.71	3	977	750680.72	1044451.01	3	1040	750749.06	1044466.97	3
914	750506.83	1044431.03	3	978	750682.43	1044453.58	3	1041	750749.71	1044464.51	3
915	750513.43	1044429.80	3	979	750683.57	1044456.35	3	1042	750750.71	1044463.30	3
916	750514.59	1044427.12	3	980	750684.68	1044462.50	3	1043	750757.58	1044461.69	3
917	750514.76	1044426.72	3	981	750685.00	1044463.39	3	1044	750763.13	1044463.95	3
918	750517.27	1044426.22	3	982	750685.49	1044466.26	3	1045	750767.70	1044464.27	3
920	750517.49	1044426.18	3	983	750685.12	1044466.45	3	1046	750771.15	1044463.68	3
921	750517.88	1044424.97	3	984	750684.59	1044466.73	3	1047	750773.76	1044462.91	3
922	750518.49	1044424.26	3	985	750684.59	1044467.97	3	1048	750776.23	1044464.64	3
923	750520.57	1044423.73	3	986	750685.95	1044475.79	3	1049	750777.43	1044464.66	3
924	750523.32	1044424.51	3	987	750687.31	1044476.89	3	1050	750782.48	1044461.39	3
925	750527.13	1044424.64	3	988	750688.07	1044480.53	3	1051	750791.44	1044454.52	3
926	750529.63	1044424.20	3	989	750689.52	1044480.64	3	1052	750799.12	1044450.75	3
927	750529.94	1044424.21	3	990	750689.59	1044482.48	3	1053	750806.90	1044463.50	3
928	750529.79	1044421.73	3	991	750689.63	1044483.43	3	1054	750810.88	1044460.25	3
929	750529.41	1044418.60	3	992	750688.70	1044483.87	3	1055	750818.57	1044434.73	3
930	750528.82	1044412.50	3	993	750689.84	1044491.21	3	1056	750827.96	1044433.71	3
931	750527.37	1044407.93	3	994	750689.18	1044492.26	3	1057	750837.37	1044431.92	3
932	750529.82	1044407.53	3	995	750690.14	1044500.33	3	1058	750845.44	1044430.52	3
933	750529.74	1044407.64	3	996	750689.45	1044505.02	3	1059	750847.83	1044430.02	3
934	750527.54	1044407.45	3	997	750689.59	1044506.07	3	1060	750847.06	1044431.10	3
937	750524.67	1044396.90	3	998	750689.95	1044508.62	3	1061	750847.71	1044436.12	3
938	750526.57	1044394.54	3	999	750691.58	1044509.47	3	1062	750848.66	1044436.86	3
939	750528.60	1044392.13	3	1000	750693.63	1044509.23	3	1063	750851.26	1044437.08	3
940	750528.59	1044390.69	3	1001	750695.86	1044508.83	3	1064	750852.72	1044443.62	3
941	750529.44	1044389.35	3	1002	750698.52	1044509.36	3	1065	750853.82	1044446.13	3
942	750534.11	1044389.01	3	1003	750702.65	1044508.86	3	1066	750854.39	1044448.67	3
943	750541.78	1044389.86	3	1004	750704.89	1044509.19	3	1067	750855.97	1044456.10	3
944	750543.56	1044390.11	3	1005	750705.05	1044510.04	3	1068	750856.30	1044460.95	3
945	750549.35	1044391.35	3	1007	750705.31	1044508.75	3	1069	750857.05	1044461.71	3
946	750554.17	1044392.95	3	1008	750702.65	1044508.36	3	1070	750858.08	1044467.82	3
947	750558.52	1044394.18	3	1009	750698.56	1044508.86	3	1071	750853.97	1044468.44	3
948	750566.13	1044396.34	3	1010	750696.40	1044508.22	3	1072	750852.23	1044468.21	3
949	750571.66	1044398.62	3	1011	750695.82	1044508.33	3	1074	750851.36	1044468.35	3
950	750576.69	1044401.38	3	1012	750693.58	1044508.73	3	1075	750851.61	1044468.64	3
951	750580.20	1044402.85	3	1013	750691.66	1044508.97	3	1076	750853.97	1044468.94	3
952	750582.05	1044403.24	3	1014	750690.45	1044508.54	3	1077	750858.16	1044468.31	3
953	750588.01	1044404.48	3	1015	750690.09	1044505.98	3	1079	750858.54	1044470.54	3
954	750590.03	1044404.84	3	1016	750689.95	1044505.02	3	1080	750856.44	1044474.68	3
955	750611.44	1044412.32	3	1017	750690.64	1044500.33	3	1081	750858.71	1044477.67	3
956	750611.16	1044415.17	3	1018	750689.70	1044492.38	3	1082	750859.48	1044483.10	3
957	750611.66	1044420.54	3	1019	750689.96	1044491.97	3	1083	750860.40	1044487.19	3
958	750612.04	1044422.76	3	1020	750690.34	1044491.35	3	1084	750860.43	1044493.21	3
959	750612.54	1044422.68	3	1021	750689.37	1044484.11	3	1085	750860.03	1044496.17	3
960	750611.69	1044415.40	3	1022	750690.03	1044483.79	3	1086	750858.37	1044500.78	3
961	750611.92	1044412.49	3	1023	750690.51	1044482.51	3	1087	750858.34	1044501.38	3
962	750620.43	1044415.33	3	1024	750689.92	1044480.17	3	1088	750860.33	1044503.07	3
963	750622.11	1044415.04	3	1025	750688.39	1044479.83	3	1089	750860.27	1044504.20	3
964	750635.96	1044419.59	3	1026	750687.69	1044476.82	3	1090	750857.07	1044506.67	3
965	750636.20	1044420.15	3	1027	750690.95	1044476.07	3	1091	750856.52	1044507.23	3
966	750636.40	1044420.61	3	1028	750694.74	1044474.22	3	1092	750856.34	1044508.61	3
967	750637.77	1044421.86	3	1029	750697.98	1044475.12	3	1093	750857.03	1044509.71	3
968	750645.50	1044426.92	3	1030	750701.50	1044475.53	3	1094	750865.09	1044515.00	3
969	750648.27	1044428.12	3	1031	750709.05	1044479.51	3	1096	750870.69	1044519.15	3
970	750653.63	1044429.37	3	1032	750712.57	1044477.82	3	1097	750870.40	1044521.39	3
971	750655.28	1044430.60	3	1033	750720.09	1044481.12	3	1098	750870.89	1044525.03	3
972	750661.93	1044434.46	3	1034	750731.89	1044481.74	3	1099	750871.33	1044527.57	3
973	750667.96	1044436.33	3	1035	750734.88	1044482.86	3	1104	750871.87	1044527.49	3
974	750672.75	1044441.86	3	1036	750738.47	1044483.31	3	1105	750871.38	1044524.95	3

číslo bodů	kód			číslo bodů	kód			číslo bodů	kód		
	Y	X	kvalita		Y	X	kvalita		Y	X	kvalita
1106	750870.96	1044521.39	3	1171	750841.99	1044372.13	3	1236	750854.98	1044287.62	3
1107	750871.18	1044519.27	3	1172	750841.58	1044371.34	3	1237	750854.77	1044285.95	3
1108	750872.30	1044518.98	3	1174	750840.12	1044370.07	3	1238	750854.19	1044284.01	3
1109	750876.57	1044516.50	3	1175	750838.67	1044366.93	3	1239	750854.16	1044280.53	3
1110	750881.30	1044514.47	3	1176	750837.36	1044359.48	3	1240	750855.04	1044277.67	3
1111	750883.17	1044513.22	3	1177	750835.89	1044358.15	3	1241	750856.26	1044272.57	3
1112	750884.79	1044512.76	3	1178	750835.21	1044356.85	3	1242	750856.89	1044264.23	3
1113	750889.10	1044512.95	3	1179	750835.50	1044355.30	3	1243	750859.00	1044260.34	3
1114	750889.01	1044512.45	3	1180	750834.28	1044352.52	3	1244	750859.22	1044257.07	3
1116	750882.97	1044512.76	3	1181	750837.77	1044349.59	3	1245	750859.53	1044255.78	3
1117	750881.06	1044513.97	3	1182	750837.21	1044348.01	3	1246	750861.55	1044255.45	3
1118	750876.30	1044516.06	3	1183	750836.43	1044344.80	3	1247	750865.27	1044254.69	3
1119	750872.10	1044518.57	3	1184	750835.77	1044342.91	3	1248	750866.79	1044254.33	3
1120	750871.03	1044518.79	3	1185	750835.58	1044341.58	3	1249	750869.63	1044254.77	3
1121	750870.05	1044517.72	3	1186	750834.66	1044339.29	3	1250	750871.18	1044254.46	3
1122	750867.59	1044516.04	3	1187	750834.35	1044336.45	3	1251	750871.09	1044253.97	3
1123	750865.36	1044514.57	3	1188	750833.40	1044332.35	3	1252	750869.66	1044254.25	3
1124	750857.39	1044509.35	3	1189	750837.02	1044323.46	3	1253	750868.46	1044253.86	3
1125	750856.86	1044508.45	3	1190	750829.93	1044321.05	3	1254	750866.69	1044253.83	3
1126	750857.00	1044507.45	3	1192	750829.99	1044306.54	3	1256	750861.46	1044254.95	3
1127	750860.71	1044504.56	3	1193	750830.33	1044301.56	3	1257	750859.58	1044255.26	3
1128	750860.92	1044503.73	3	1196	750829.92	1044287.20	3	1258	750859.82	1044248.35	3
1129	750860.77	1044502.21	3	1197	750830.34	1044285.49	3	1259	750858.79	1044241.25	3
1130	750858.85	1044501.16	3	1198	750830.63	1044279.66	3	1263	750859.40	1044233.03	3
1134	750861.04	1044487.90	3	1199	750830.71	1044276.95	3	1264	750858.71	1044232.38	3
1135	750860.46	1044484.77	3	1200	750831.91	1044270.27	3	1266	750858.98	1044224.67	3
1136	750859.97	1044483.00	3	1201	750833.69	1044262.54	3	1267	750860.41	1044214.23	3
1137	750858.97	1044474.98	3	1202	750835.86	1044256.55	3	1268	750860.87	1044209.50	3
1138	750859.01	1044473.15	3	1203	750836.15	1044254.48	3	1269	750861.96	1044206.31	3
1139	750859.10	1044471.60	3	1204	750835.82	1044250.52	3	1270	750861.88	1044200.59	3
1140	750858.99	1044469.49	3	1205	750835.39	1044247.94	3	1271	750861.21	1044194.95	3
1141	750857.65	1044461.61	3	1206	750837.34	1044240.99	3	1272	750860.64	1044190.91	3
1142	750856.91	1044460.86	3	1207	750838.24	1044239.58	3	1274	750860.26	1044186.78	3
1143	750854.49	1044446.30	3	1208	750839.89	1044236.36	3	1275	750861.04	1044185.20	3
1144	750853.20	1044443.52	3	1209	750843.12	1044235.35	3	1276	750860.93	1044181.62	3
1145	750851.70	1044436.78	3	1210	750843.96	1044234.61	3	1277	750860.28	1044180.21	3
1146	750851.11	1044436.37	3	1211	750844.08	1044233.33	3	1278	750858.34	1044180.27	3
1147	750848.89	1044436.36	3	1212	750844.76	1044231.56	3	1279	750855.94	1044174.01	3
1148	750848.18	1044435.86	3	1213	750844.21	1044230.64	3	1280	750850.90	1044161.35	3
1149	750847.58	1044431.22	3	1214	750845.55	1044230.20	3	1281	750842.32	1044140.99	3
1150	750850.14	1044428.72	3	1215	750847.22	1044230.42	3	1283	750839.93	1044134.73	3
1151	750850.33	1044428.27	3	1216	750856.47	1044231.58	3	1287	750838.71	1044134.26	3
1152	750850.64	1044427.33	3	1217	750858.92	1044233.27	3	1288	750838.48	1044134.44	3
1153	750850.08	1044423.66	3	1218	750859.08	1044234.74	3	1289	750837.68	1044134.40	3
1154	750850.06	1044421.59	3	1219	750858.54	1044240.67	3	1290	750837.33	1044133.17	3
1155	750848.67	1044414.96	3	1220	750858.29	1044241.83	3	1291	750836.04	1044130.64	3
1156	750846.70	1044403.24	3	1221	750859.32	1044248.97	3	1292	750835.16	1044128.00	3
1157	750845.30	1044396.62	3	1222	750859.08	1044255.53	3	1293	750835.29	1044126.79	3
1158	750843.28	1044393.41	3	1223	750858.72	1044256.89	3	1294	750835.22	1044126.07	3
1159	750842.27	1044378.88	3	1224	750858.50	1044260.68	3	1295	750832.50	1044117.42	3
1160	750842.23	1044375.07	3	1225	750856.40	1044264.07	3	1296	750832.75	1044115.25	3
1161	750851.31	1044373.86	3	1226	750855.76	1044272.49	3	1297	750531.92	1044111.71	3
1162	750854.05	1044373.74	3	1227	750854.56	1044277.53	3	1298	750829.51	1044107.67	3
1163	750860.68	1044373.11	3	1228	750853.66	1044280.45	3	1299	750825.38	1044102.52	3
1164	750864.18	1044372.42	3	1229	750853.53	1044283.56	3	1300	750818.38	1044091.84	3
1165	750864.09	1044371.93	3	1230	750853.69	1044284.11	3	1301	750815.80	1044086.62	3
1166	750860.60	1044372.62	3	1231	750854.48	1044287.71	3	1302	750811.66	1044078.66	3
1167	750854.04	1044373.24	3	1232	750854.47	1044289.21	3	1303	750809.54	1044074.21	3
1168	750852.76	1044373.16	3	1233	750853.89	1044291.85	3	1304	750810.67	1044071.28	3
1169	750851.22	1044373.36	3	1234	750854.43	1044291.76	3	1305	750809.66	1044069.46	3
1170	750842.15	1044374.56	3	1235	750854.97	1044289.27	3	1306	750812.84	1044067.38	3

číslo bodu			kind	číslo bodu			kód
Y	X	kvalita		Y	X	kvalita	
1307	750814.40	1044064.54	3	1368	750918.30	1044016.79	3
1308	750814.63	1044061.17	3	1369	750919.04	1044020.64	3
1309	750815.55	1044060.95	3	1370	750919.14	1044021.14	3
1310	750815.46	1044060.45	3	1371	750917.34	1044024.51	3
1311	750814.15	1044060.77	3	1372	750915.30	1044078.15	3
1312	750813.91	1044064.38	3	1373	750916.18	1044033.61	3
1313	750812.89	1044065.95	3	1374	750917.01	1044034.84	3
1314	750812.45	1044067.02	3	1375	750916.74	1044036.01	3
1315	750810.65	1044067.89	3	1376	750918.61	1044048.30	3
1316	750807.45	1044065.97	3	1377	750919.50	1044051.44	3
1317	750806.17	1044060.12	3	1378	750924.92	1044058.77	3
1318	750805.39	1044057.83	3	1380	750926.39	1044058.31	3
1319	750804.63	1044054.77	3	1381	750927.17	1044059.35	3
1320	750802.41	1044048.56	3	1382	750930.03	1044061.08	3
1321	750798.78	1044043.39	3	1383	750933.32	1044061.56	3
1322	750797.21	1044040.35	3	1384	750938.37	1044060.51	3
1323	750797.66	1044039.08	3	1385	750954.79	1044057.74	3
1324	750799.58	1044037.34	3	1386	750958.09	1044057.76	3
1325	750799.88	1044036.76	3	1387	750960.70	1044056.69	3
1326	750799.67	1044036.15	3	1388	750970.09	1044055.33	3
1327	750798.98	1044034.27	3	1389	750976.85	1044054.46	3
1328	750798.45	1044032.70	3	1390	750977.86	1044054.83	3
1329	750800.61	1044031.73	3	1391	750978.09	1044056.34	3
1330	750802.81	1044031.11	3	1392	750940.88	1044111.09	3
1331	750806.13	1044030.71	3				
1332	750808.23	1044031.67	3				
1333	750809.32	1044031.72	3				
1334	750811.05	1044031.11	3				
1335	750815.48	1044028.44	3				
1336	750816.55	1044027.10	3				
1337	750817.04	1044026.97	3				
1338	750819.23	1044028.02	3				
1339	750823.37	1044026.81	3				
1340	750825.77	1044027.27	3				
1341	750827.25	1044028.33	3				
1342	750831.56	1044027.78	3				
1343	750836.73	1044027.65	3				
1344	750840.79	1044026.89	3				
1345	750844.03	1044026.75	3				
1346	750850.17	1044025.34	3				
1347	750856.59	1044024.23	3				
1348	750859.02	1044023.65	3				
1349	750864.61	1044022.84	3				
1350	750865.86	1044023.04	3				
1351	750870.43	1044022.40	3				
1352	750871.26	1044021.69	3				
1353	750875.86	1044020.72	3				
1354	750881.42	1044019.46	3				
1355	750884.82	1044018.79	3				
1356	750885.98	1044018.18	3				
1357	750888.96	1044016.75	3				
1358	750888.70	1044014.65	3				
1359	750887.85	1044014.14	3				
1360	750895.43	1044013.07	3				
1361	750896.20	1044013.74	3				
1362	750899.68	1044013.98	3				
1363	750905.03	1044013.57	3				
1364	750912.61	1044012.50	3				
1365	750913.56	1044012.69	3				
1366	750915.13	1044017.13	3				
1367	750916.02	1044017.04	3				

Klad časti

Část 1

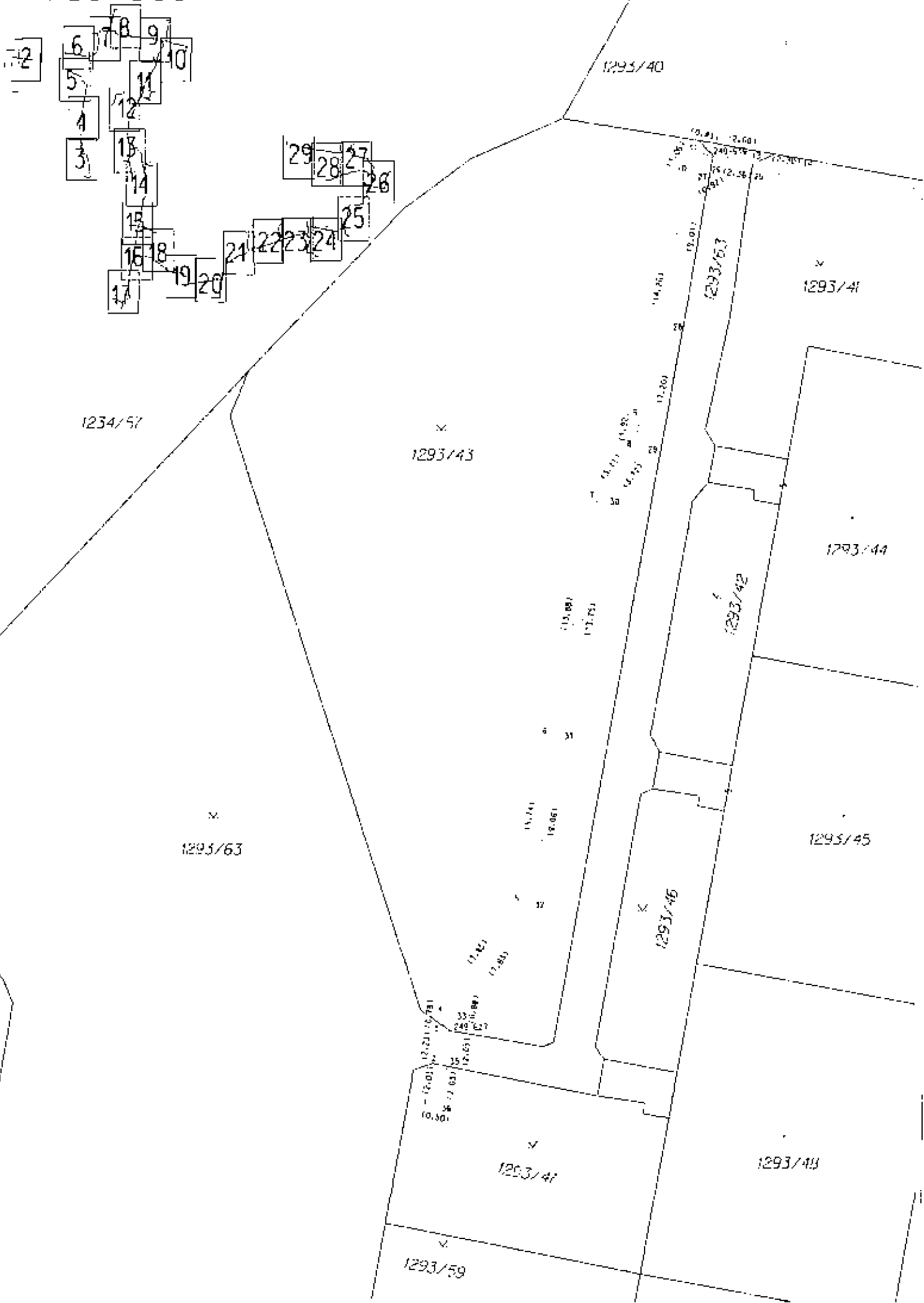

Část 2

1234/45

Klad části

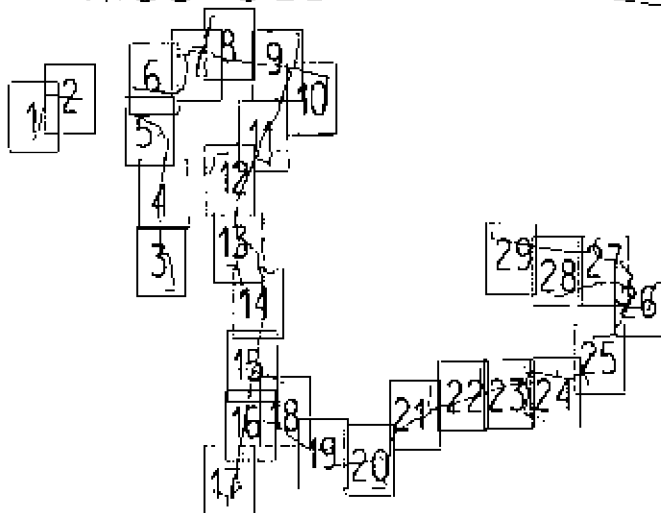

1293/40

1293/41

1293/62

1293/63

1293/44

1293/61

1293/45

1293/60



Klad časti

část 3

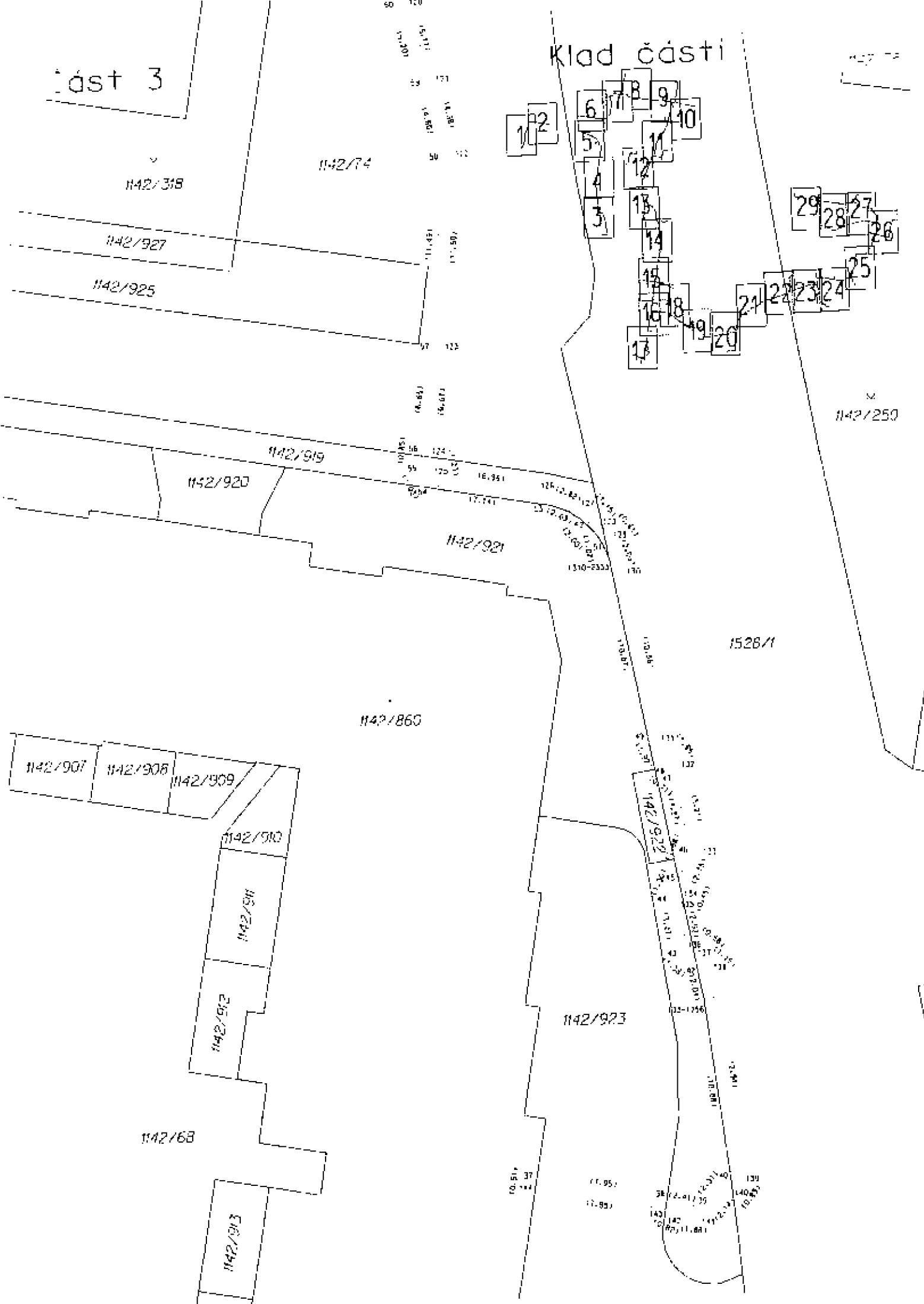

Část 4

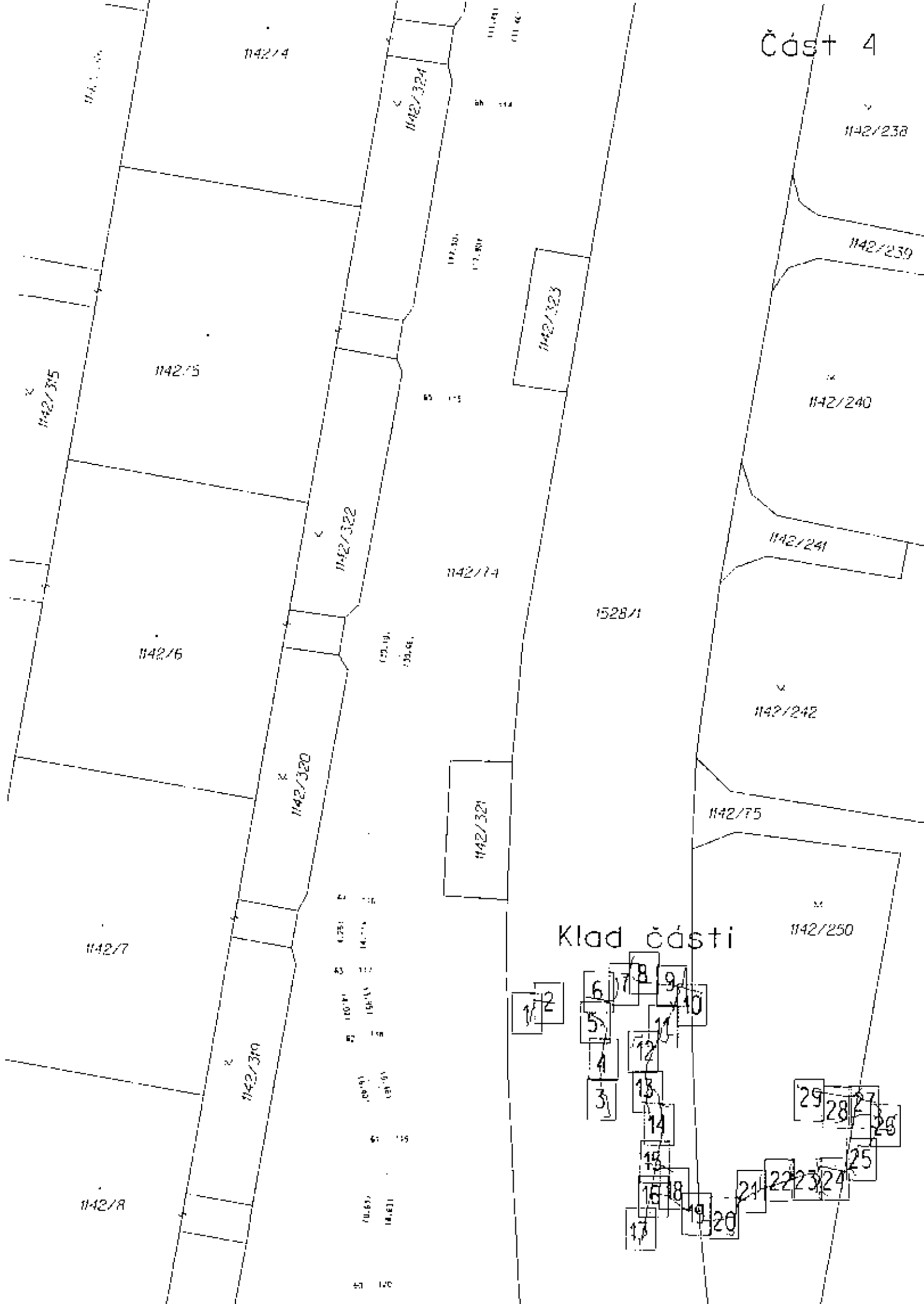

Klad části

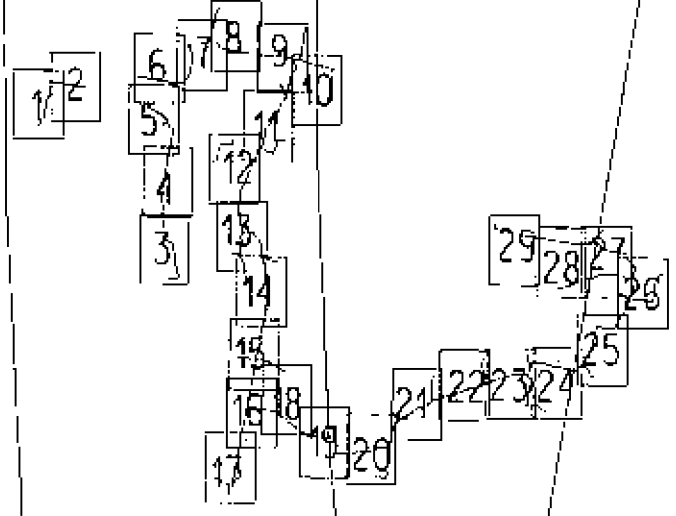

Část 5

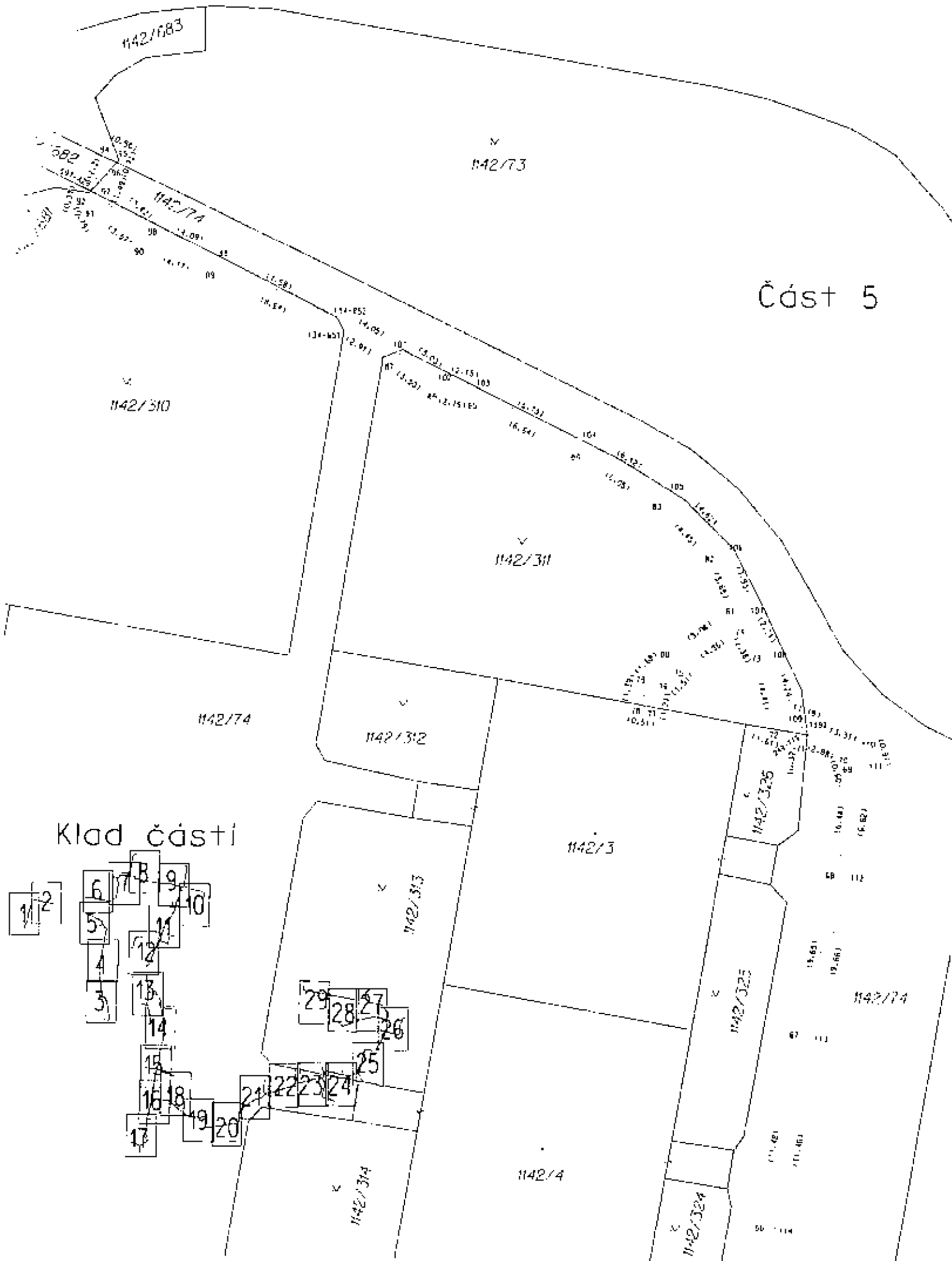

Klad části

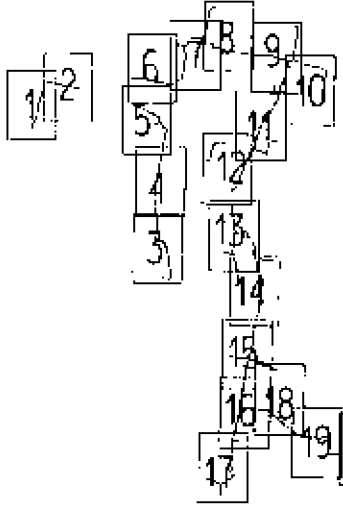

Část 6 Klad části



11.411	16.564	114	13.361	177	12.731	13.241	118	116.701	193	13.097	181	13.245	182	13.114	185	174
13.872	1390	11.081	16.071	1383	13.481	1307	16.071	1346	13.321	1385	1304	13.167	1383	13.144	1381	13.321
113	11.081	11.081	16.071	1383	13.481	1307	16.071	1346	13.321	1385	1304	13.167	1383	13.144	1381	13.321
18.581	11.081	11.081	16.071	1383	13.481	1307	16.071	1346	13.321	1385	1304	13.167	1383	13.144	1381	13.321

Klad části Část 9

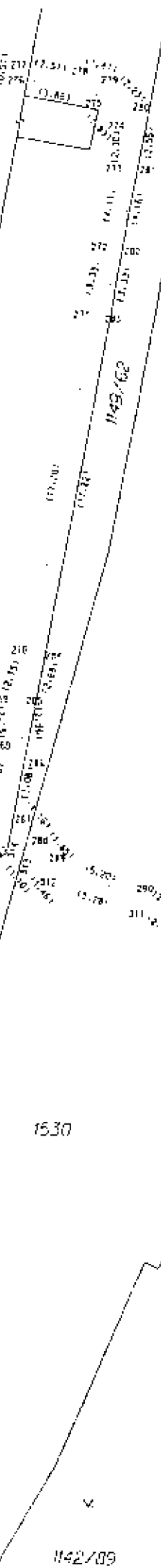
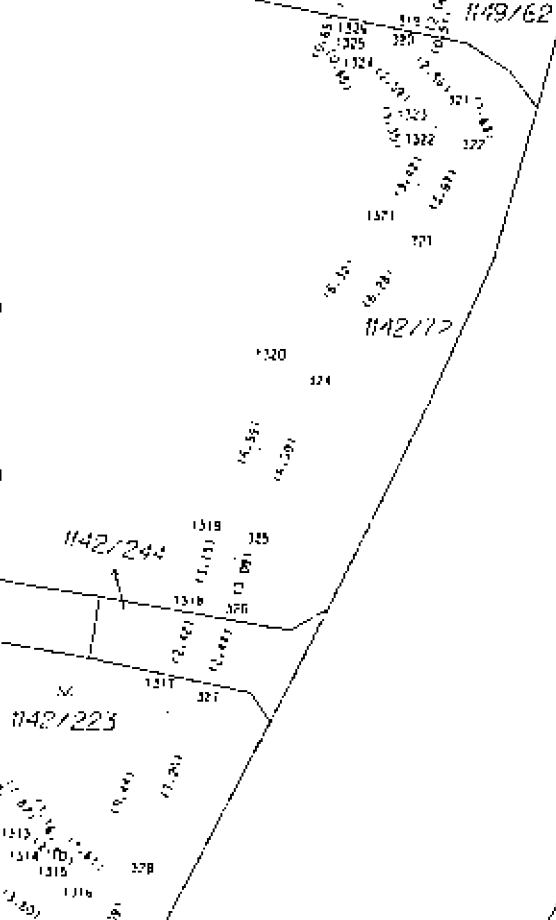
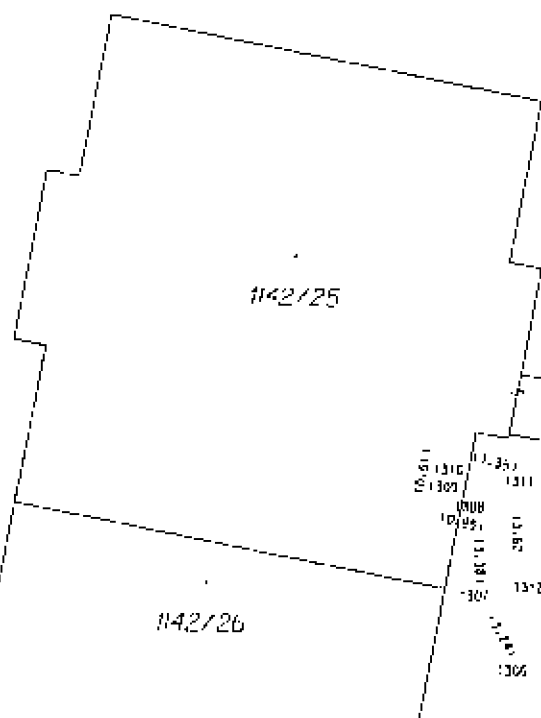
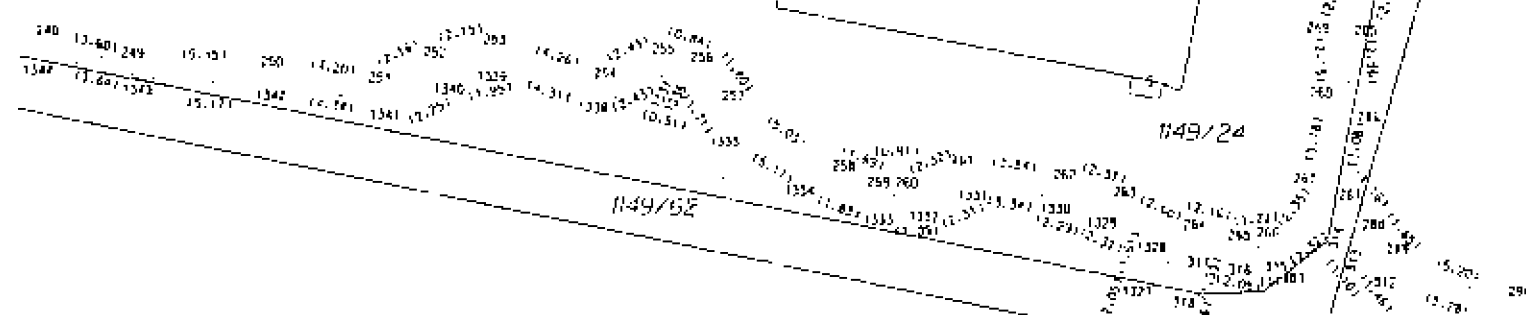
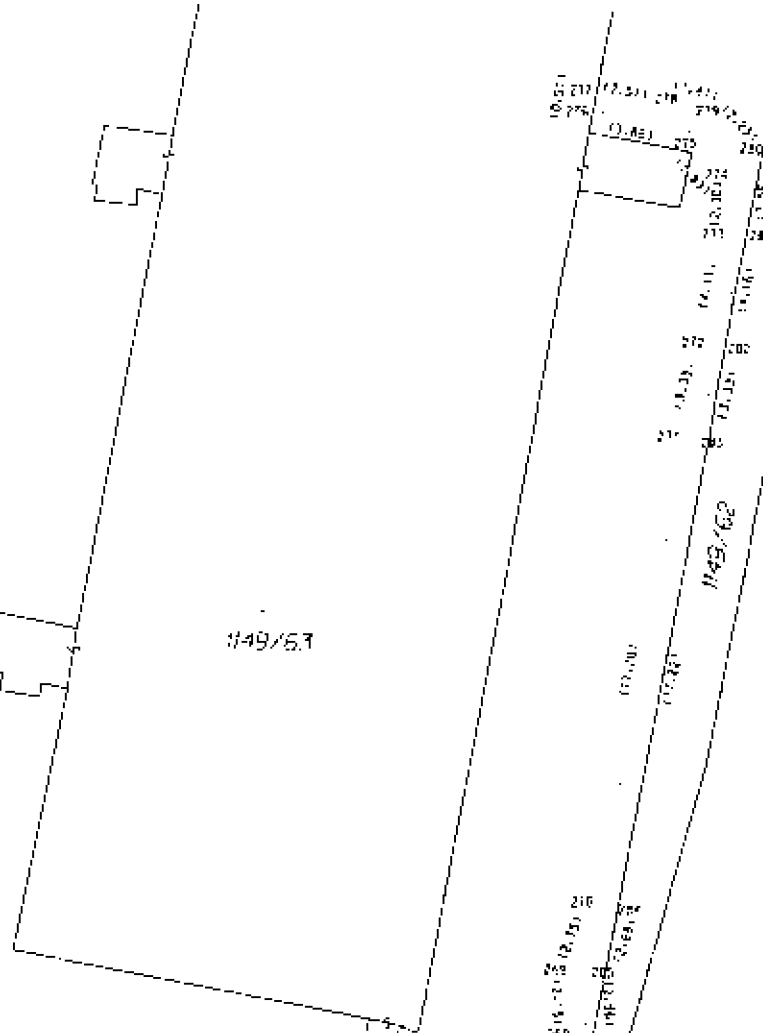
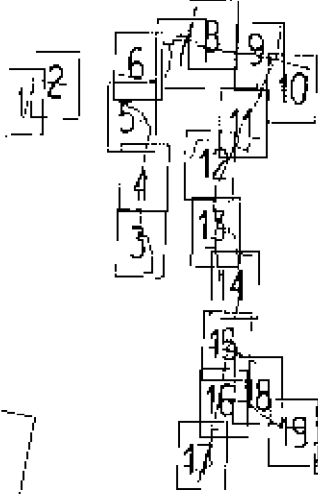

1530

1142/89

Část 12

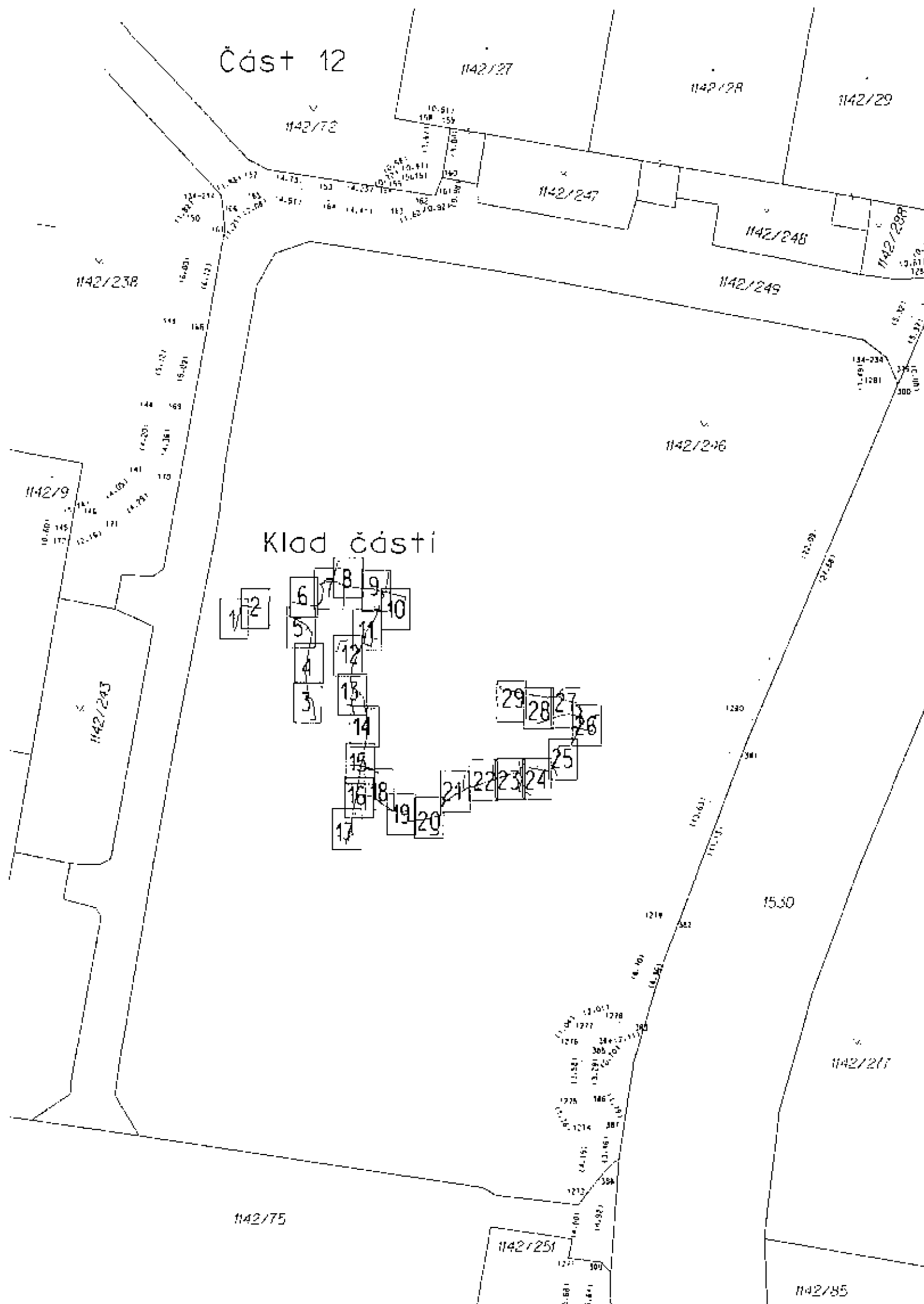

Klad části

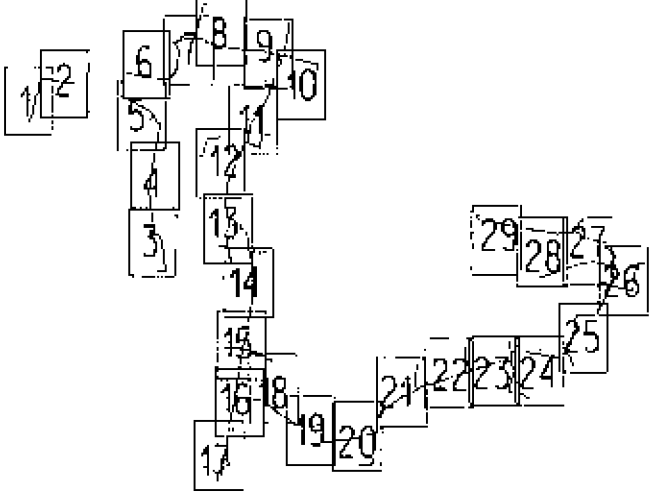

1142/85

Část 13

1142/75

1142/251

1530

1142/283

Klad části

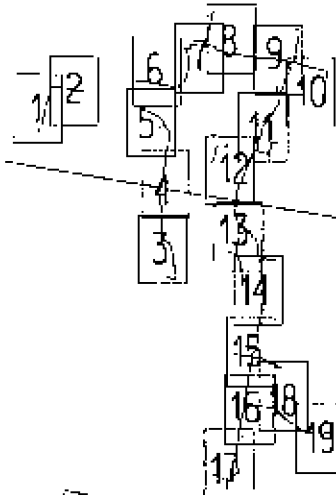

1142/256

1142/252

1142/14

1142/224

1142/15

1142/252

1142/253

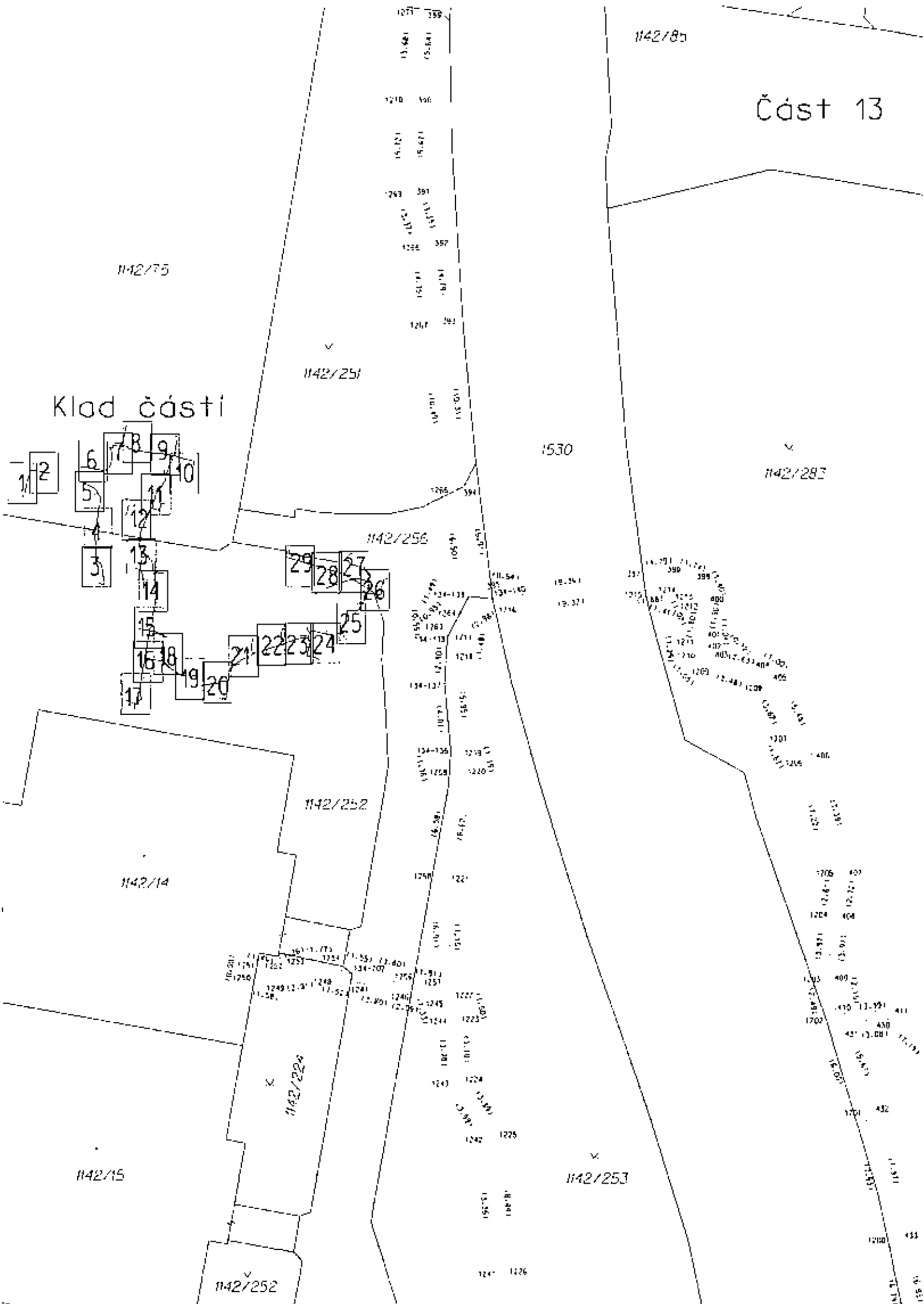



Klad části

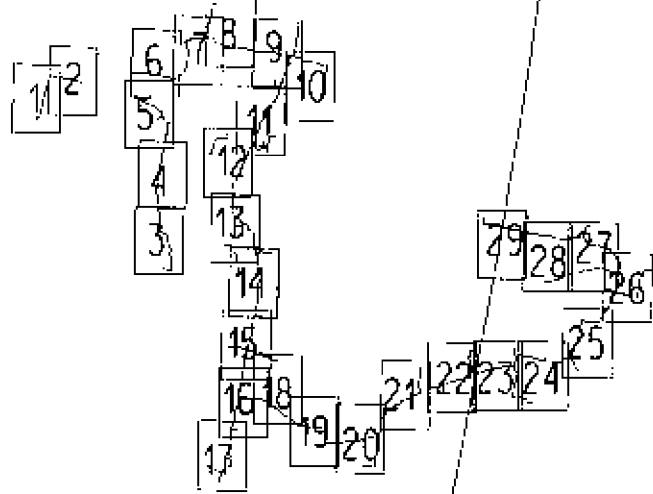

Část 18

1142/54

1142/53

1142/52

Klad části

1142/51

1142/115

1142/113

1142/108

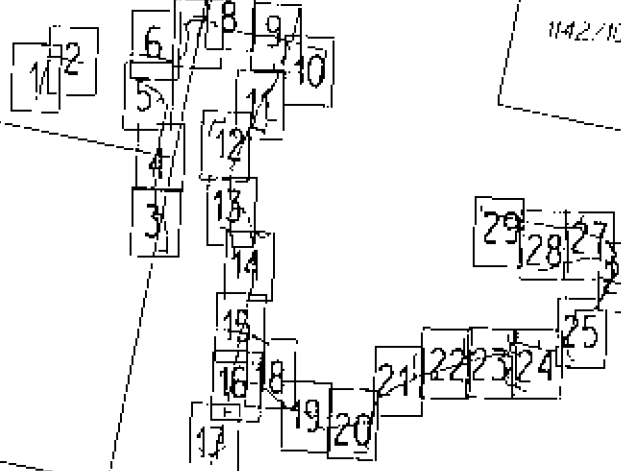

1142/114
1142/113
1142/112
1142/111
1142/110
1142/109
1142/108
1142/107
1142/106
1142/105
1142/104
1142/103
1142/102
1142/101
1142/100

1142/115
1142/114
1142/113
1142/112
1142/111
1142/110
1142/109
1142/108
1142/107
1142/106
1142/105
1142/104
1142/103
1142/102
1142/101
1142/100

1142/113
1142/112
1142/111
1142/110
1142/109
1142/108
1142/107
1142/106
1142/105
1142/104
1142/103
1142/102
1142/101
1142/100

1142/113
1142/112
1142/111
1142/110
1142/109
1142/108
1142/107
1142/106
1142/105
1142/104
1142/103
1142/102
1142/101
1142/100

Část 21

1142/105

- Klad části

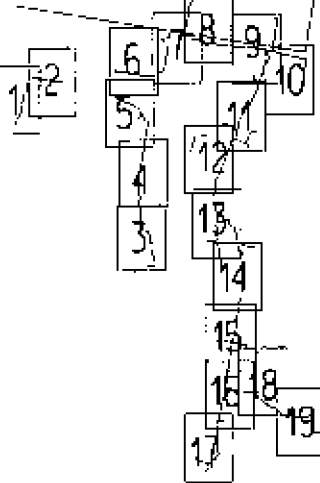

1142/39

1142/258

1142/301

1142/300

1142/112

1142/106

1142/113

1531

1142/251

1142/234

1142/230

1142/233

1142/92

1142/40

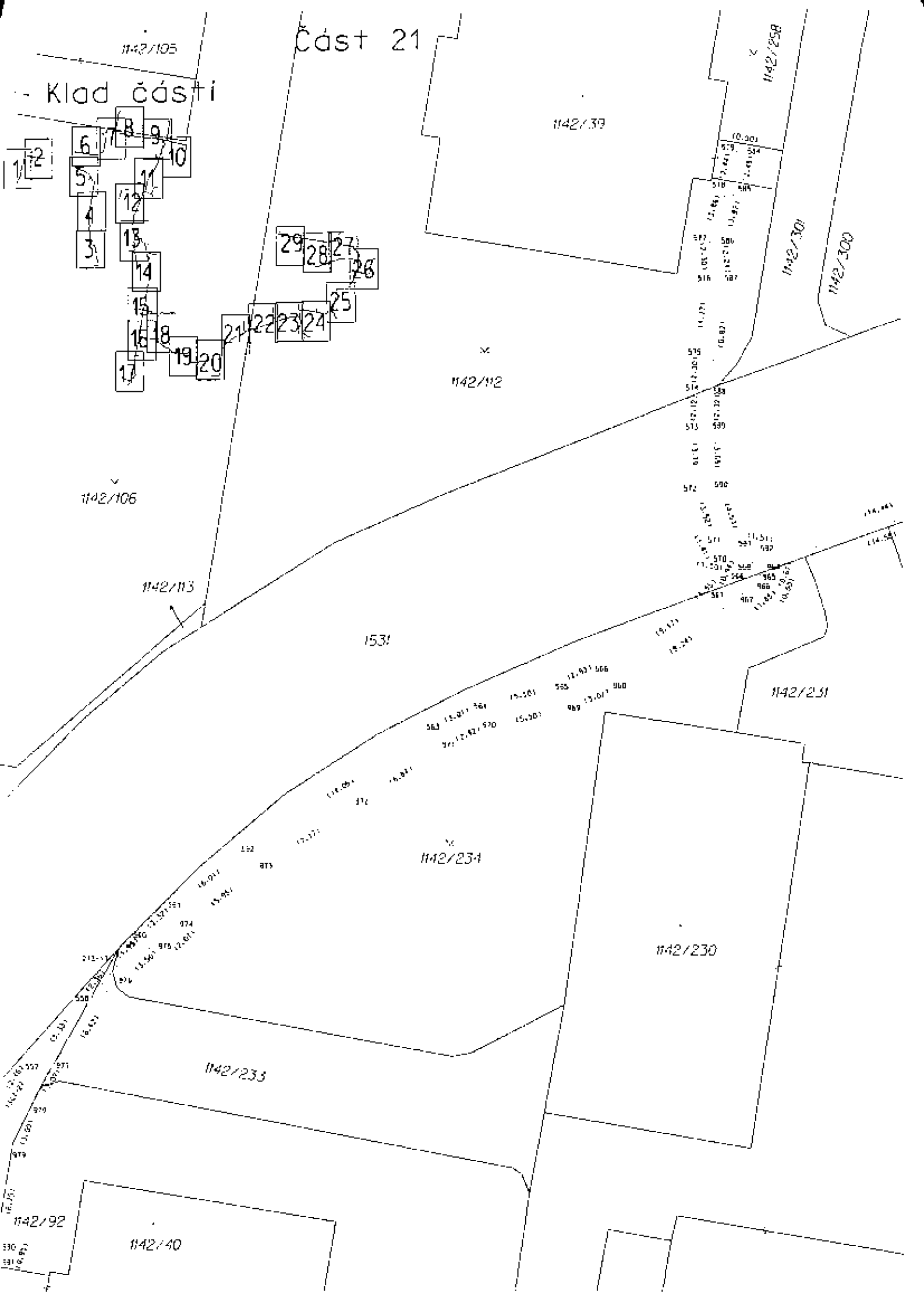

1142/112

1142/31

Část 22

1142/952

1142/302

1142/961

Ktad části

1142/301

1 2

6 7 8 9 10

5 4 3

11 12 13 14

15 16 18 19

17

29 28 27 26

25

21 22 23 24

1142/300

15.101

15.88

7.800

15.01

15.01

604

603

15.31

976 12.08 997

16.44

16.09

508

509

510

511

512

513

514

515

516

517

518

519

520

521

522

523

524

525

526

527

528

1142/306

1142/231

1142/235

1142/230

1142/975

1142/91

Část 23

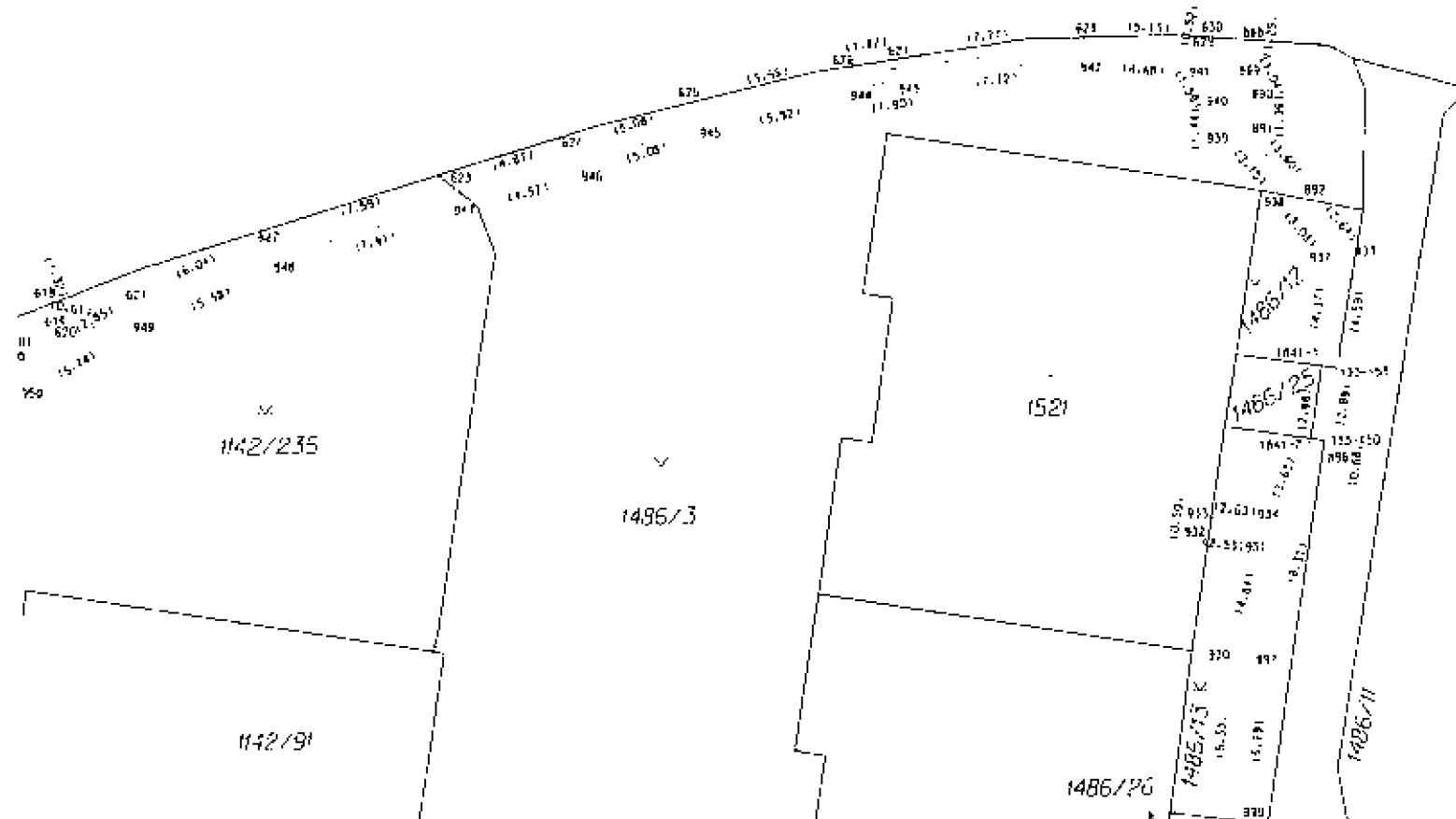
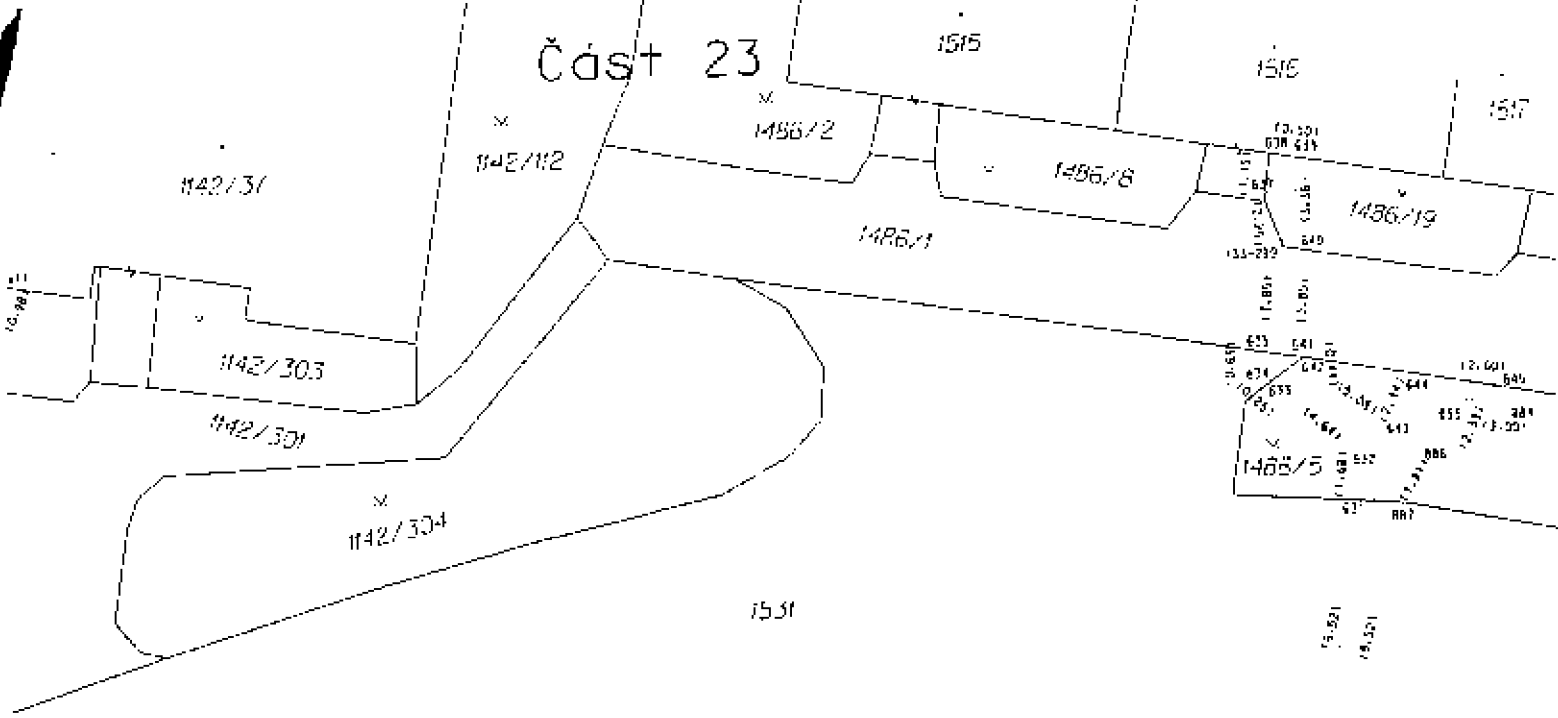

Klad části

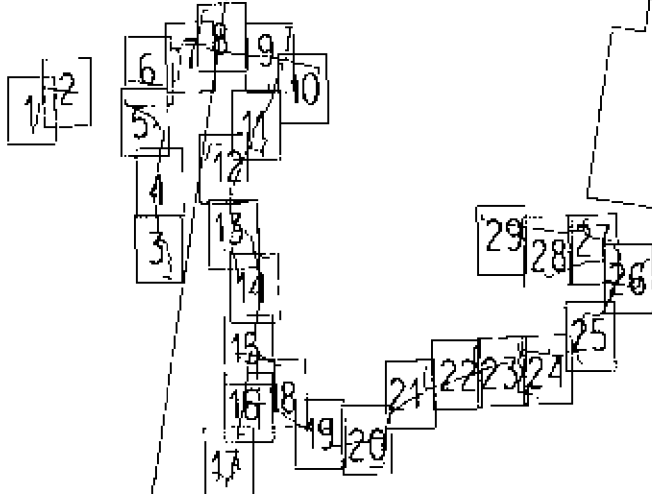

Část 24

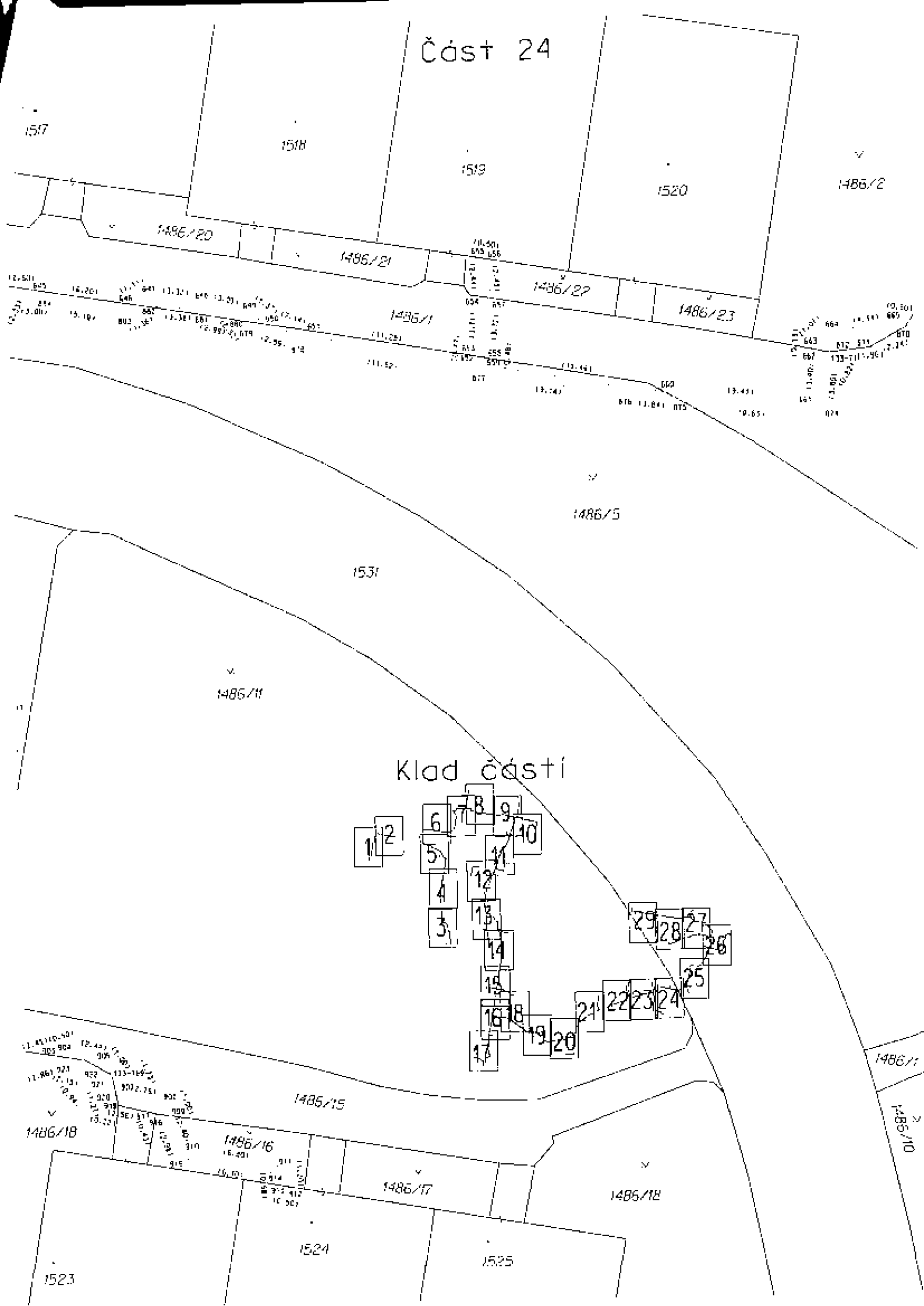

Klad části

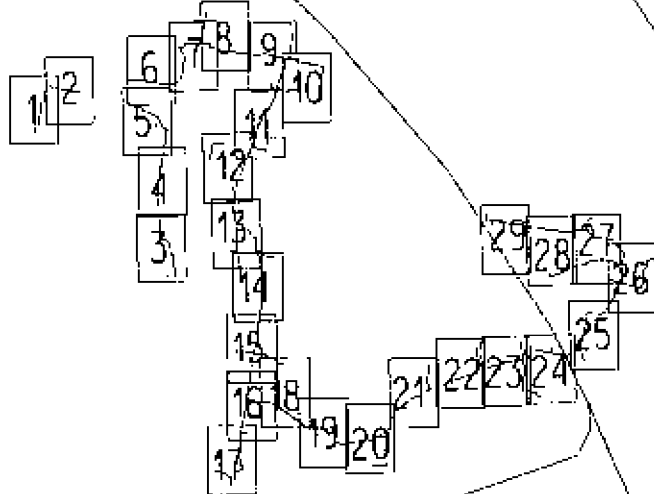

Část 26

1502/196

1502/167

1502/62

1502/86

1502/80

1502/73

1502/168

Klad části

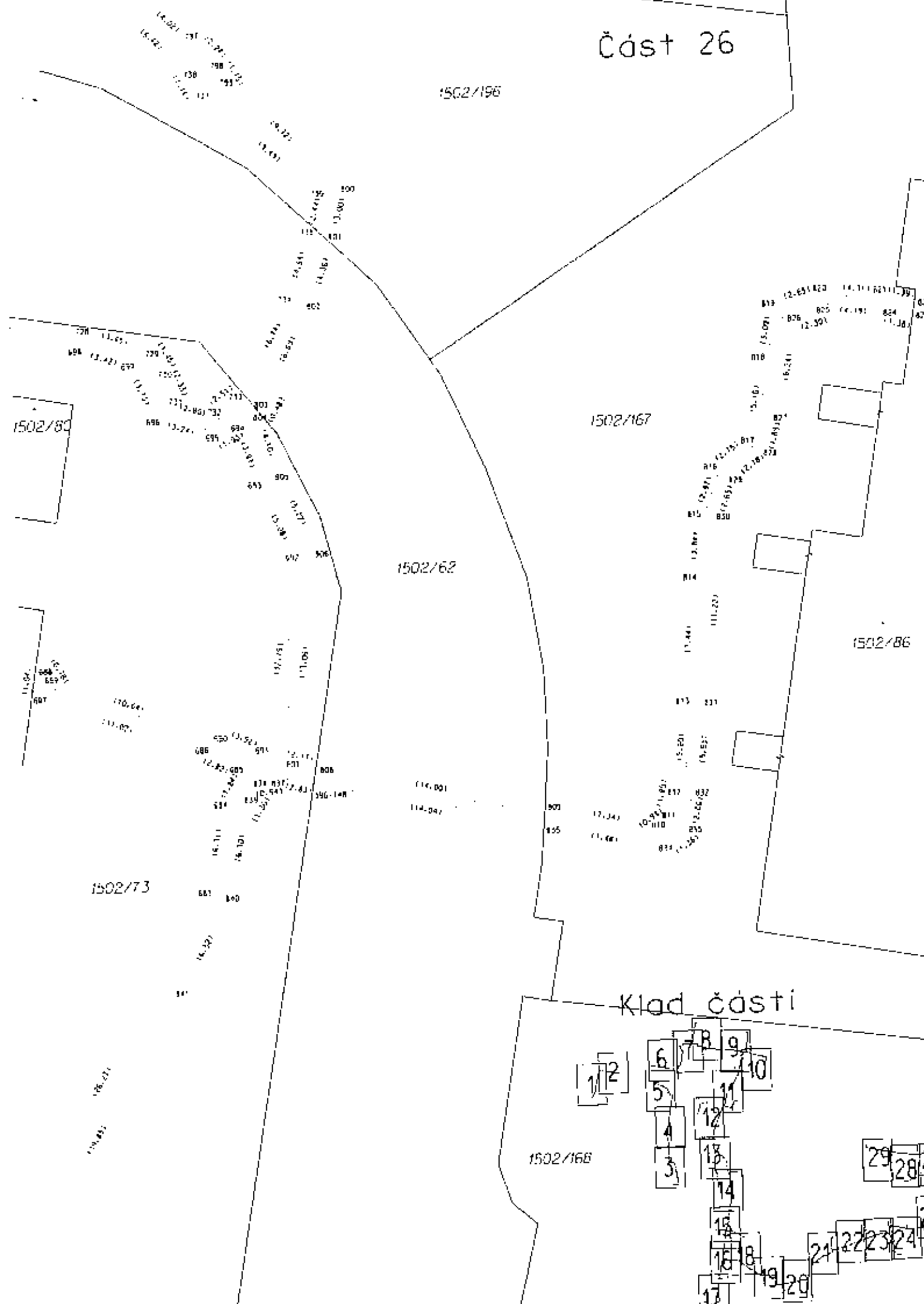
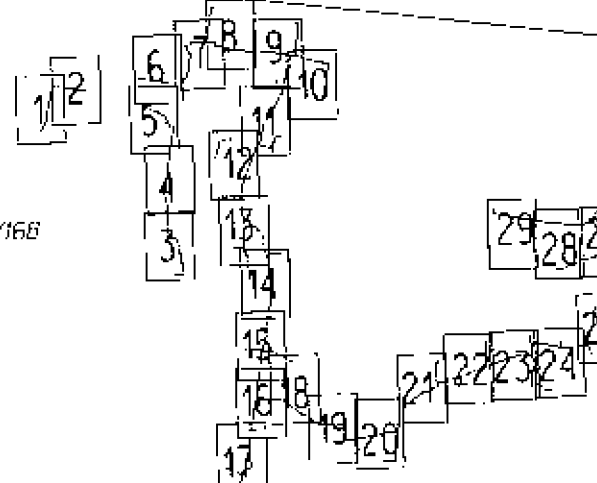

Část 27

1502/65

1502/61

1502/6

1502/156

Klad části

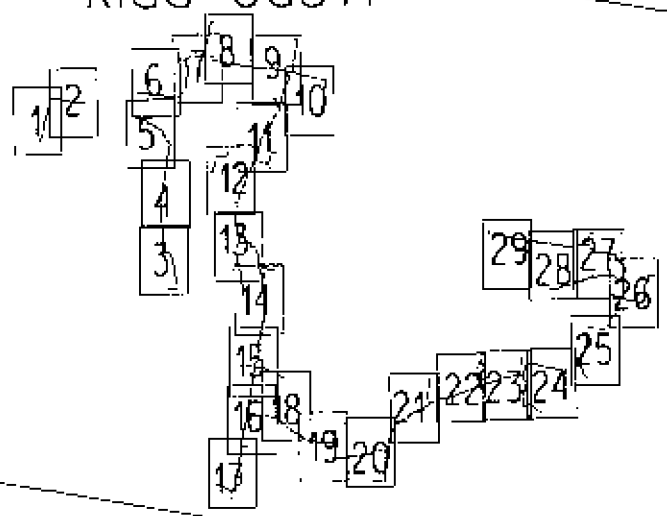

1502/196

1502/62

1502/80

1502/73

1502/79

Část 29

1502/53

1502/8

Klad části

1502/62

1502/73

1502/63

1502/64

1502/65

1142/225

1142/68

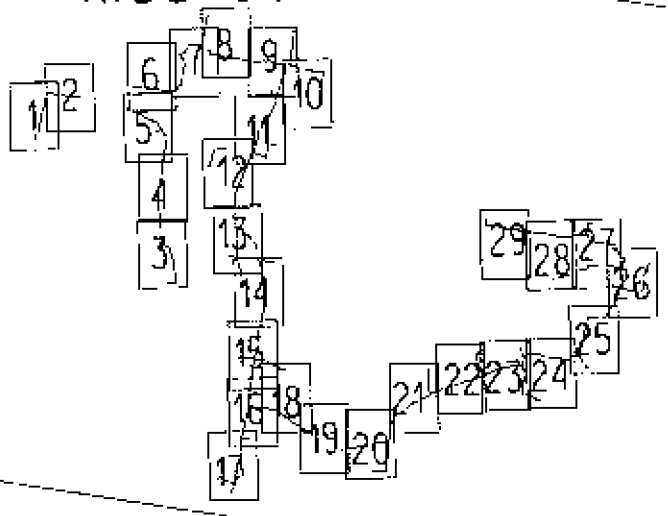

čast 1

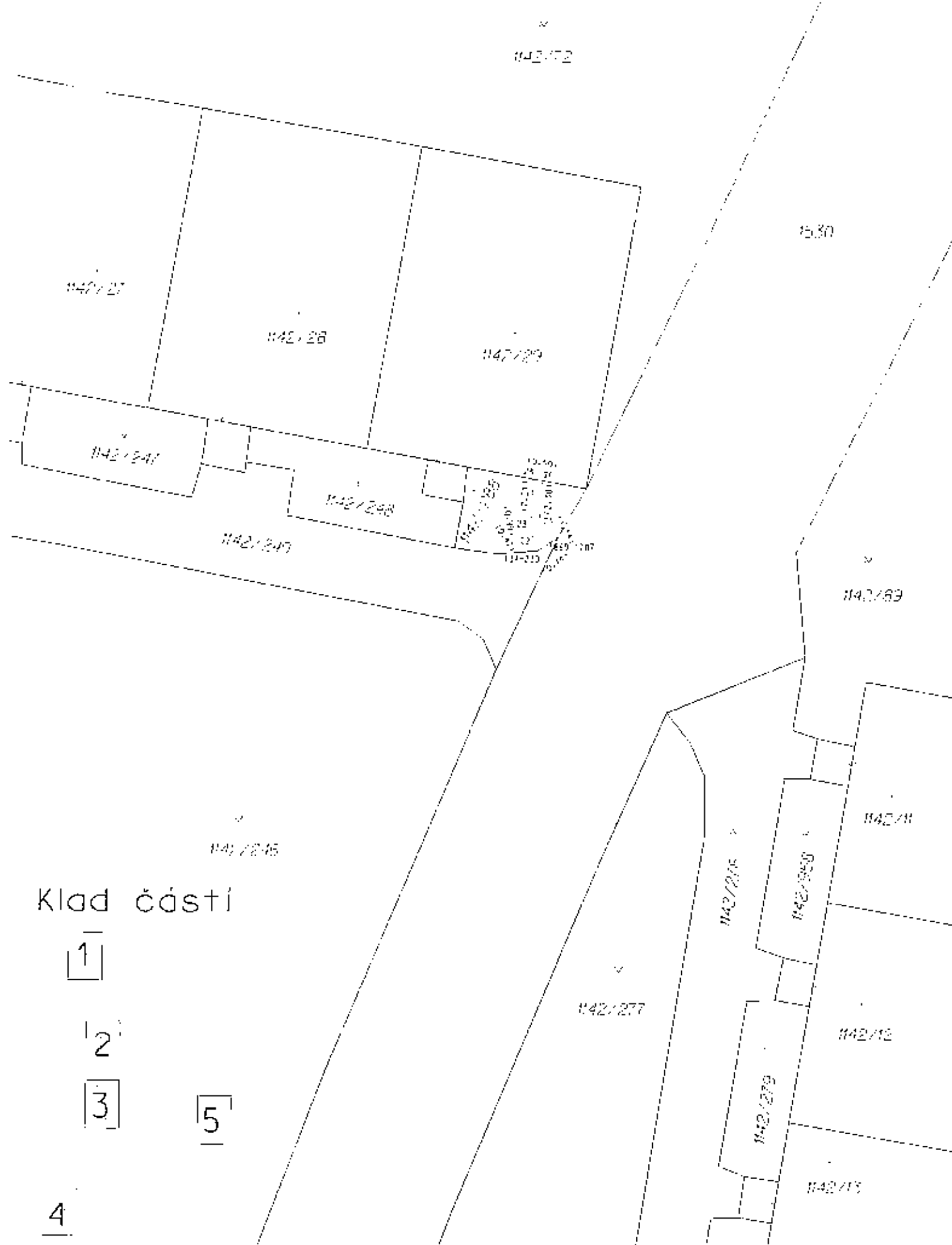

Klad části

1

2

3

5

4

část 2

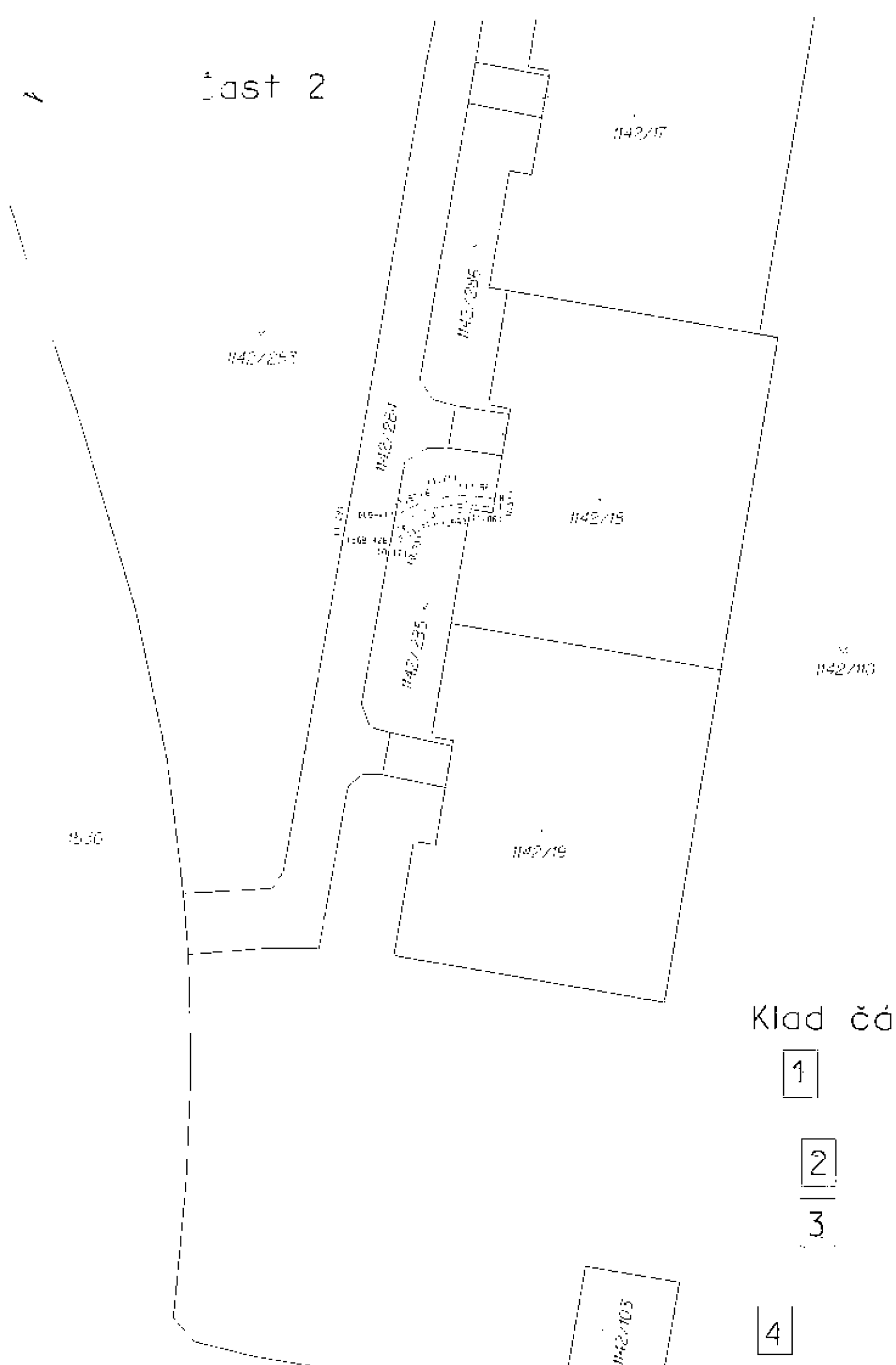

Klad částí

1

2

3

5

4

Část 4

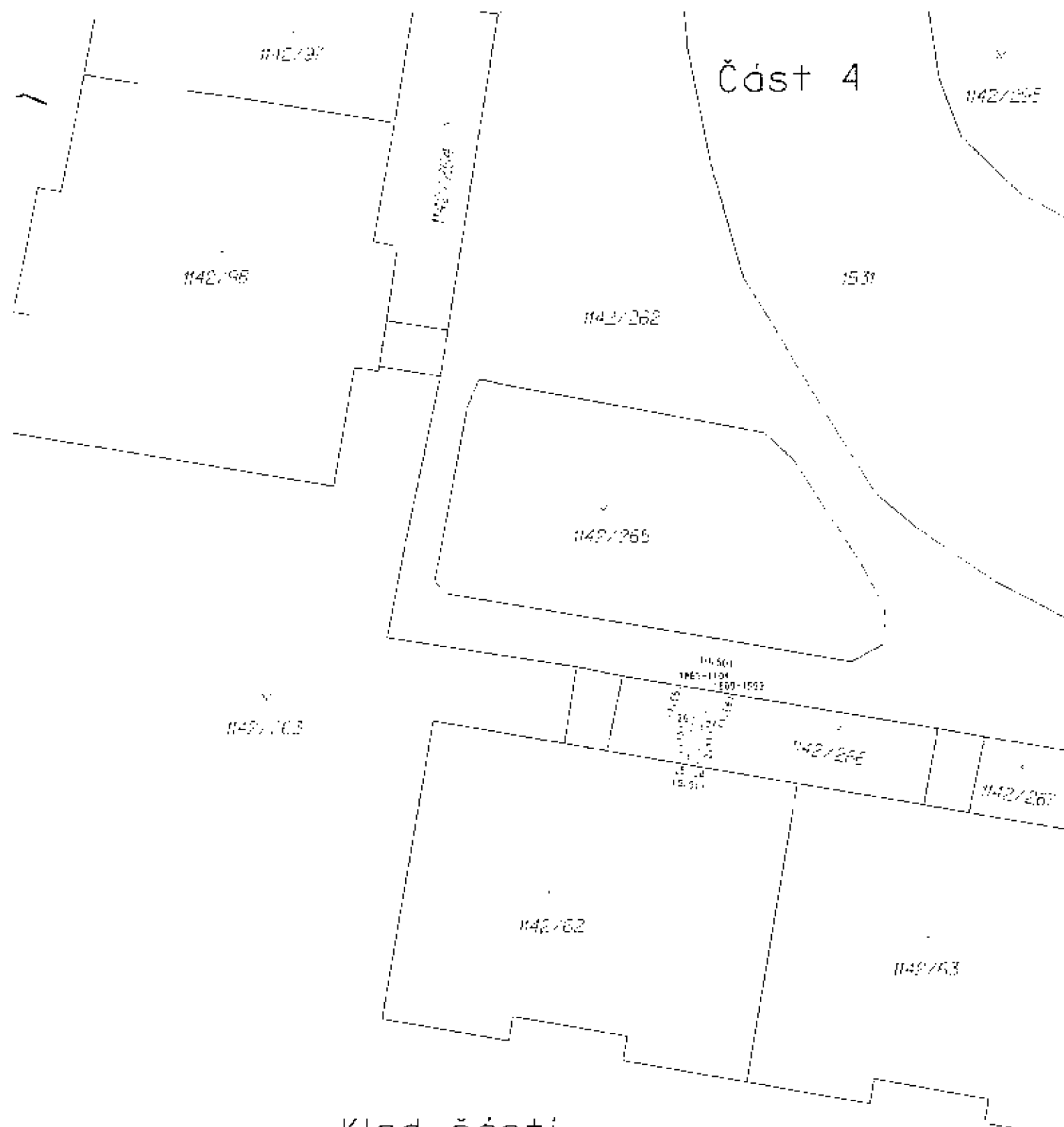

Klad části

1

2

3

5

4

1531

Část 5

