

	bílá, mat	
	modrá, mat	
	pastelově modrá, mat	
Označení	Název	Vestavní skříň 2
VS2	Rozměr	10900 x 700 x 3000 mm (š/h/v)
	Umístění	112
Počet		1 ks

LEGENDA OZNAČENÍ:

- fixní část
- ▽ výsuv
- ▽ vnitřní výsuv

POPIS

vestavní skříň s úložným prostorem na postýlky a hračky, s průleznou herní částí

A - KORPUS

LTD základní bílá korpusová, tl. 18 mm, ABS hrana 1 mm v barvě desky, záda - sololak bílý

B - DVEŘE SKŘÍŇE, plně

LTD pastelově modrá mat, tl. 18 mm, ABS hrana 1 mm v barvě desky

Půdorys

C - RÁM domečku

LTD modrá mat, tl. 18 mm, ABS hrana 1 mm v barvě desky

D - DVEŘE SKŘÍŇE, perforované

HPL pastelově modrá mat, tl. 12 mm, černé jádro, perforace bude specifikována v rámci AD

E - POSEDOVÝ DÍL

LTD modrá mat, tl. 38 mm, ABS hrana 1 mm v barvě desky, záda - sololak modrá

F - POSEDOVÝ DÍL - svíslé členění

LTD modrá mat, tl. 25 mm, ABS hrana 1 mm v barvě desky

G - ZÁDOVÁ OBKLADOVÁ DESKA

LTD bílá mat, tl. 12 mm, ABS hrana 1 mm v barvě desky

H - OBKLADOVÝ + POSEDOVÝ POLSTR

pevně kotven k nábytku, LTD podklad 10 mm, spodní pojevná pěna 80 - 100 kg/m³ výšky 10 mm, horní měkká pěna 30 kg/m³, tvrdost: 2,7 kPa výšky 10 mm, látka žluté barvy - váha 350 g/m², odolnost proti opotřebení 100 000 cyklů MD, složení 100% polyester

I - MAGNETICKÁ TABULE

ocelový plech tl. 0,7 mm, rozměr 1175 x 1460 mm (š x v), upevněno ke zdi, matná tabulová vrva

J - DĚTSKÁ KUCHYŇKA

vestavní, LTD bílá mat, tl. 12 - 18 mm, ABS hrana 1 mm v barvě desky, specifikace dle KS (Ku), polička s LED páskem

K - SÍŤ

demontovatelná bezpečnostní polypropylenová síť obsáta zesíleným okrajem (5-7 mm), síla 3 mm, oko 45 mm, bílá

L - ŽEBŘÍK

dřevěný lakovaný, šířka 400 mm, výška 1600 mm

M - NOSNÁ KONSTRUKCE opláštěná

skrytá ocelová konstrukce kotvená do nosné obvodové stěny,

opláštěná pohledovým materiálem, síla kce s opláštěním 70 mm

POZN.

Výsuvy, vnitřní kování je součástí dodávky truhláře. Výrobek bude dle potřeby kotven do zdi. LED páska s lištou a difuzorem je součástí dodávky truhláře.

PRVKY DEFINOVANÉ V KS

(kniha standardů)

Uch1- ÚCHYTKA 33ks

DI - DĚTSKÉ LEHÁTKO 24ks

Po - DĚTSKÝ PONK 1ks

Ku - DĚTSKÁ KUCHYŇKA

Výrobky jsou součástí dodávky interiéru.

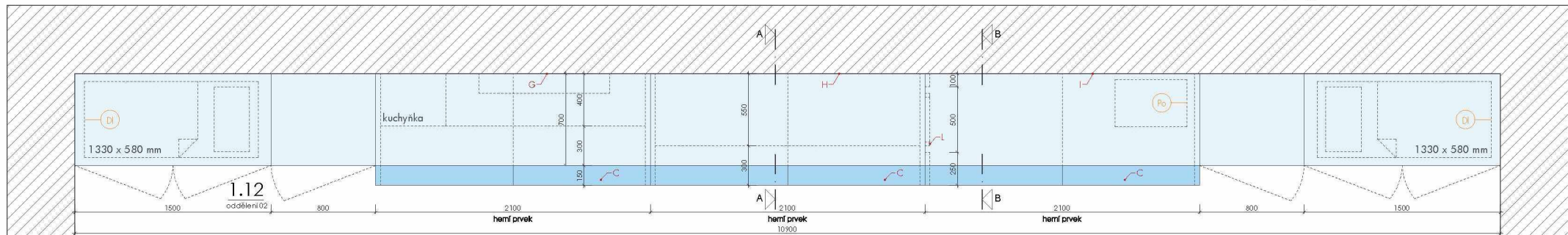

SKUTEČNÉ ROZMĚRY NUTNO OVĚŘIT NA STAVĚ

Čelní pohled

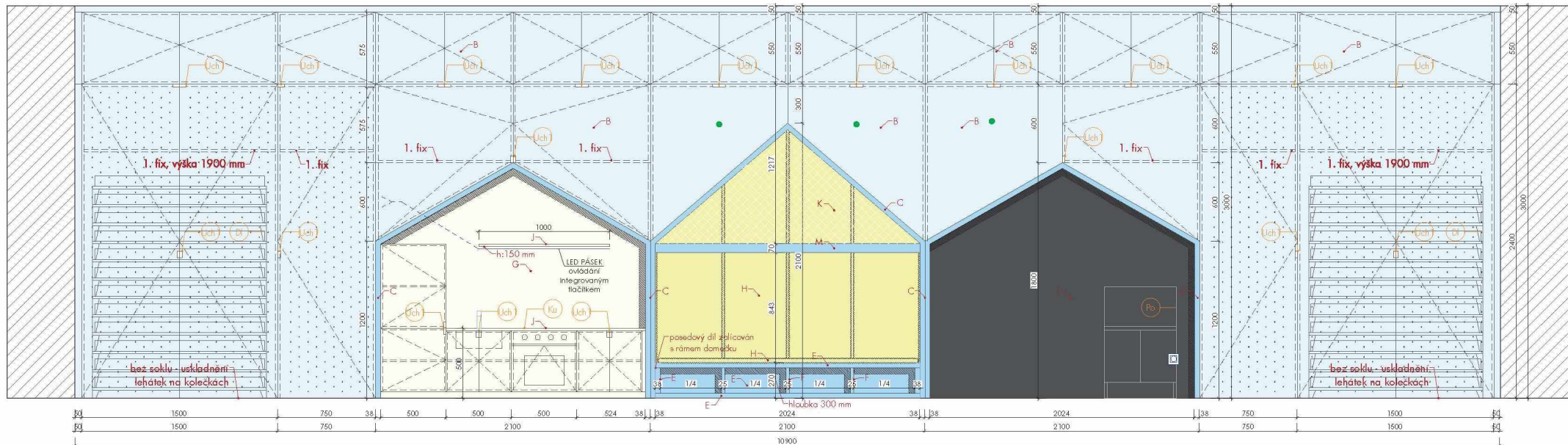

Řez AA'

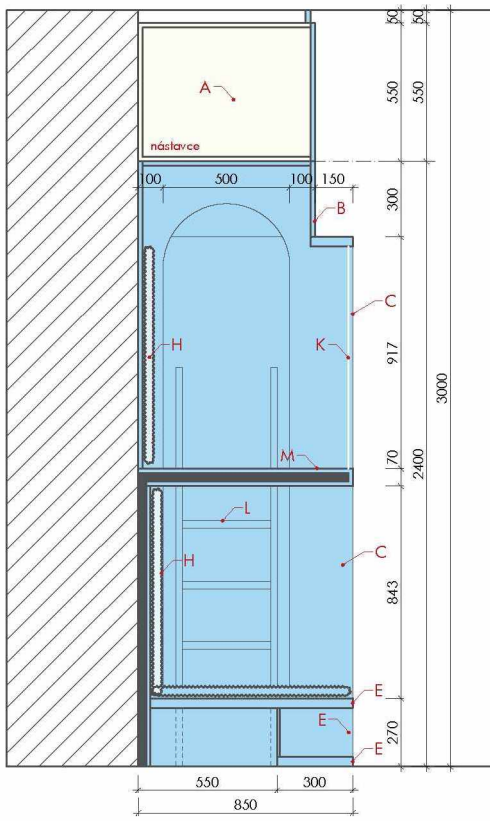

Řez BB'

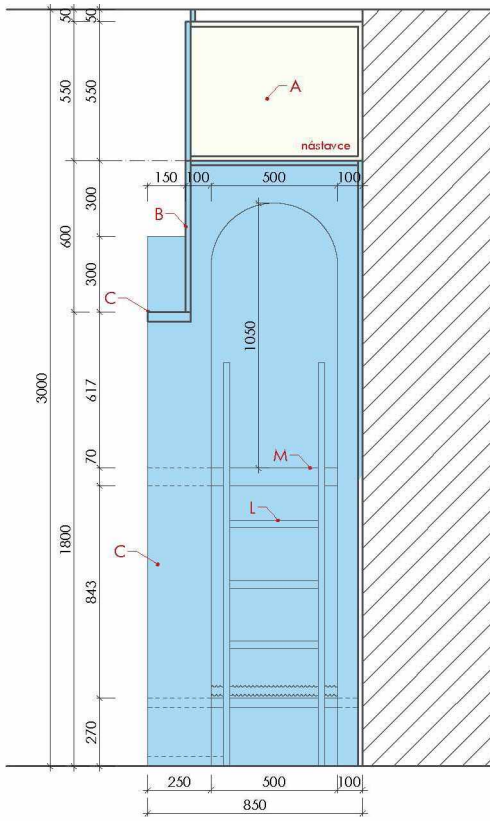

		bílá, mat	
		dub - dýha	
		pastelové modrá, mat	
Označení	Název	Nábytková stěna 3	
NS3	Rozměr	9700 x 300 - 390 x 745 - 2400 mm (š/h/v)	
	Umístění	112	
Počet	1 ks		

LEGENDA OZNAČENÍ:

- fixní část
- výsuv
- vnitřní výsuv

POPIS

Nábytková stěna s úložným prostorem, boxy na hračky, umyvadlem, s průhledem do umývárny s wc a výdejním oknem z výdejního jídla.

A - KORPUS nepohledový

LTD základní bílá korpusová, tl. 18 mm, ABS hrana 1 mm v barvě desky, záda - sololak bílý

B - DVÍŘKA

MDF dýhovaná, tl. 18 mm, pohledové dýhované hrany

C - RÁM domečku

LTD pastelové modrá mat, tl. 38 mm, ABS hrana 1 mm v barvě desky

Půdorys

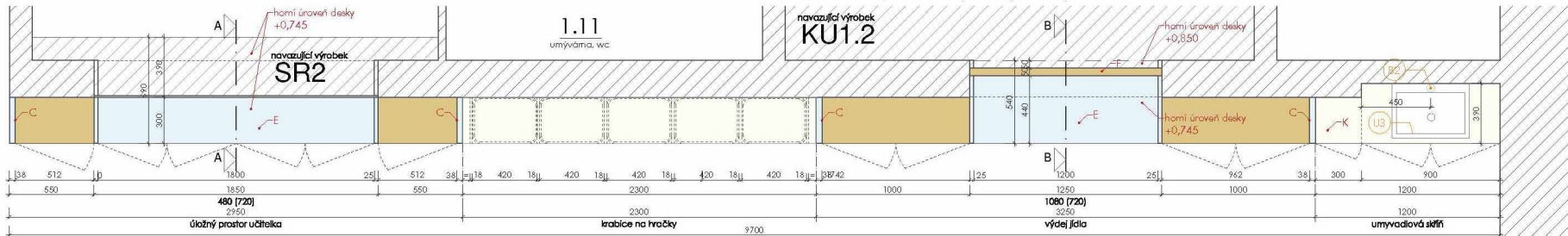

Čelní pohled

SKUTEČNÉ ROZMĚRY NUTNO OVĚRIT NA STAVBĚ

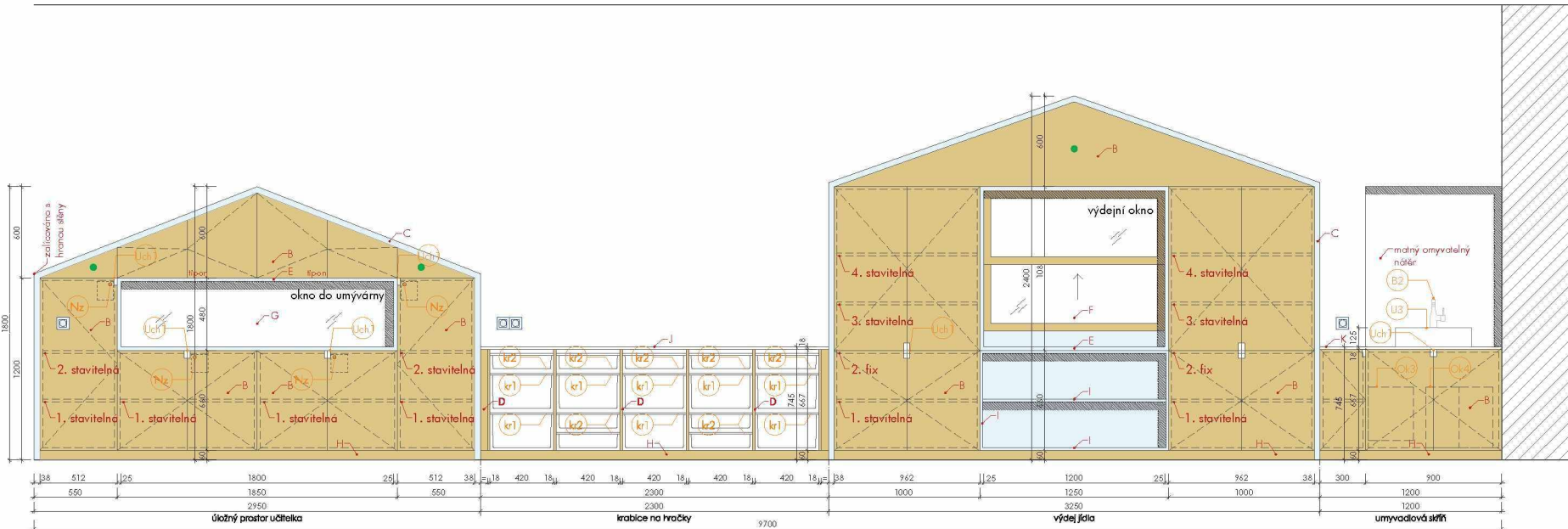

D - KORPUS pohledový

MDF dýhovaná, tl. 18 mm, pohledové dýhované hrany, záda - v materiálu korpusu

E - RÁM otvoru okna

LTD pastelové modrá mat, tl. 25 mm, ABS hrana 1 mm v barvě desky

F - VÝDEJNÍ OKNO

minimální dřevěný modřinový rám - fix, s jednoduchým čířým zasklením z bezpečnostního skla - vertikálně posuvné s protizávažím, zastavení v libovolné úrovni

G - OKNO DO UMÝVÁRNY

eloxovaný hliníkový rám (výška profilu 10 mm) s jednoduchým čířým zasklením z bezpečnostního skla

H - SOKL

v materiálu dvířek, výška 6 cm

I - POLICE světle modrá

LTD pastelové modrá mat, tl. 18 mm, ABS hrana 1 mm v barvě desky

J - HORNÍ DESKA bílá

LTD bílá mat, tl. 18 mm, ABS hrana 1 mm v barvě desky

K - DESKA POD UMYVADLO bílá



Laminátová pracovní deska, bílá mat, tl. 18 mm, s rovnou hranou

POZN.

Výsuvy, vnitřní kování je součástí dodávky truhláře. Výrobek bude dle potřeby kotven do zdi. U3 + B3 včetně sifonu budou osazeny v rámci dodávky interiéru

PRVKY DEFINOVANÉ V KS (kniha standardů)

- Uch1- ÚCHYTKA, 17ks
 - U3 - UMYVADLO, 1ks
 - B2 - BATERIE, 1ks
 - Nz - Nábytkový zámeček, 4 ks
 - Kr1 - Krabice na hračky, 8 ks
 - Kr2 - Krabice na hračky, 9 ks
 - Ok3 - Odpadkový koš výklopný, 1ks
 - Ok4 - Sestava dvou košů na třídění odpadu, 1ks
- Výrobky jsou součástí dodávky interiéru.

		bilá, mat	
		dub - dýha	
Označení	Název	Pracovní stůl pro dva - pravý	
ST1-P	Rozměr	2400 x 600 x 750 mm	(š/h/v)
	Umístění	1.12	
Počet	1 ks		

POPIS

Pracovní stůl pro dvě osoby s šuplíkovým kontejnerem

A - KORPUS pohledový

MDF dýhovaná tl. 18 mm, pohledové dýhované hrany

B - KORPUS nepohledový

LTD bílá mat tl. 18 mm, ABS hrana 1 mm v barvě desky

C - DESKA STOLOVÁ

LTD bílá mat tl. 38 mm, ABS hrana 1 mm v barvě desky

D - KRYCÍ DESKA

MDF dýhovaná tl. 18 mm, pohledové dýhované hrany

E - BOČNICE

MDF dýhovaná tl. 38 mm, pohledové dýhované hrany

POZN.

Stůl je z jedné strany vynesena bočnicí z druhé strany nábytkovým kontejnerem.

PRVKY DEFINOVANÉ V KS (kniha standardů)

Uch1- ÚCHYTKA, 4ks



KP - KABELOVÁ PRŮCHODKA, 1ks

NH - NÁBYTKOVÁ NOŽKA

Nz - Nábytkový zámek, 1 ks

Výrobky jsou součástí dodávky interiéru.

LEGENDA OZNAČENÍ:

-  fixní část
-  výsuv
-  vnitřní výsuv

Půdorys

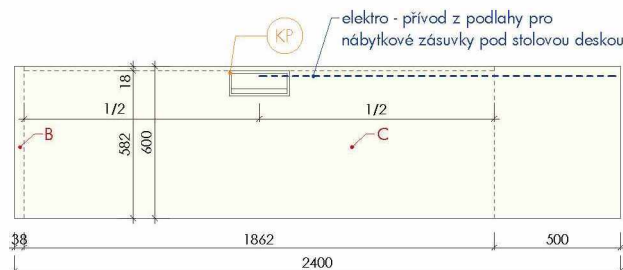

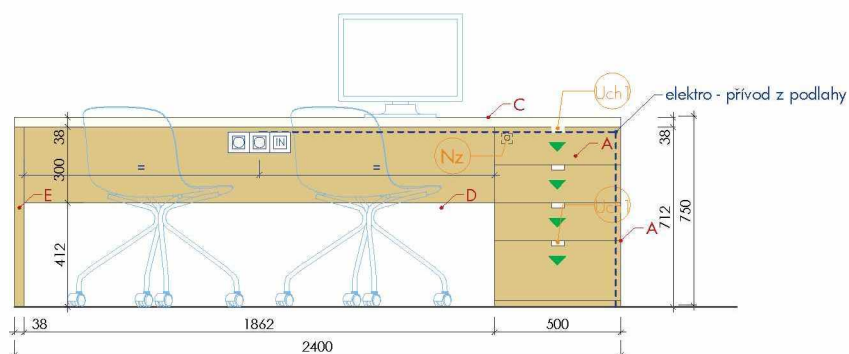

Pohled zpoza stolu

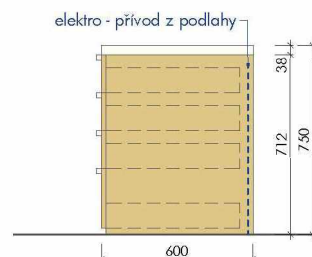

Boční pohled



		dub - dýha	
		bilá, mat	
Označení	Název	Kancelářský nábytek	
KN	Rozměr	1150 - 2750 x 300 - 400 x 700 - 750 mm (š/h/v)	
	Umístění	202	
Počet	1 ks		

POPIS

Sestava kancelářského nábytku ze spodních otevřených policových dílů i uzavřených skříněk se zámek, stolem a uzavřenými horními skřínkami.

A - KORPUS nepohledový

LTD bílá mat, tl. 18 mm, ABS hrana 1 mm v barvě desky, záda - sololak bílý

B - DVÍŘKA spodní skřínky

MDF dýhovaná tl. 18 mm, pohledové dýhované hrany

C - KORPUS pohledový

MDF dýhovaná tl. 18 mm, pohledové dýhované hrany

D - DVÍŘKA + KORPUS horní skřínky

LTD bílá mat, tl. 18 mm, ABS hrana 1 mm v barvě desky, záda - sololak bílý

E - DESKA STOLU

LTD bílá tl. 18 mm, ABS 1 mm v barvě desky, montáž desky k podnoží musí být provedeno pomocí mn. 10 ks metrických šroubů a závrtných lůžek v laminové desce. Výřez pro vedení kabelů.

F - PODNOŽ STOLU

z rámu z pásoviny (50 x 12 mm), komaxit bílá mat

G - HORNÍ KRYCÍ DESKA

MDF dýhovaná tl. 18 mm, pohledové dýhované hrany

H - SOKL

MDF dýhovaná tl. 12 mm, výška 30 mm

I - OSVĚTLENÍ STOLU

LED pásek v liště s difuzorem ze spodní horních skříní. Ovládání na vypínač na pohledové ploše po skříněmi.

POZN.

LED páska s lištou a difuzorem je součástí dodávky truhláře.

Výsuvy, vnitřní kování je součástí dodávky truhláře.

Výrobek bude dle potřeby kotven do zdi.

Horní skřínky budou uloženy na rektifikační závěsné kování.

PRVKY DEFINOVANÉ V KS

(kniha standardů)

Uch1 - ÚCHYTKA, 4ks

Uch2 - BEZÚCHYTKOVÝ PROFIL

KP - KABELOVÁ PRŮCHODKA, 1ks

Nz - Nábytkový zámek, 2 ks

Výrobky jsou součástí dodávky interiéru.

Půdorys

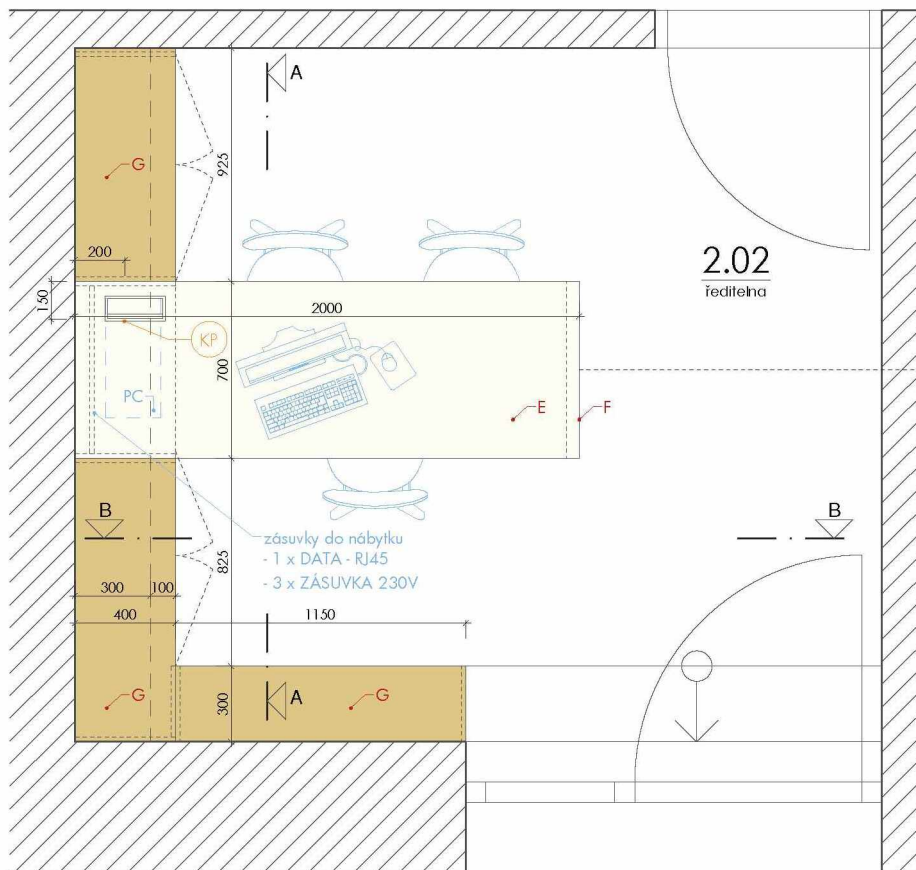

SKUTEČNÉ ROZMĚRY NUTNO OVĚŘIT NA STAVBĚ

Axonometrie podnože stolu

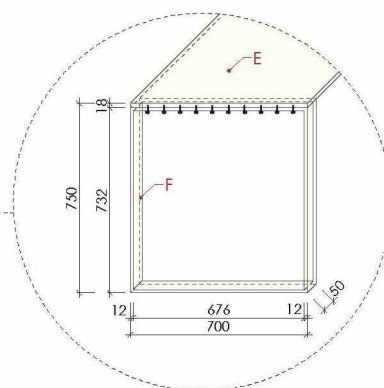

bílá, mat

Označení	Název	Kuchyňka s šatními skříňkami
KU2.1	Rozměr	2850 x 360 - 600 x 2200 mm (š/h/v)
	Umístění	205
	Počet	1 ks

LEGENDA OZNAČENÍ:

- fixní část
- ▼ výsuv
- ▽ vnitřní výsuv

POPIS

Kuchyňka v nice s vestavenými šatními skříňkami

A - KORPUS nepohledový

LTD bílá mat, tl. 18 mm, ABS hrana 1 mm v barvě desky, záda - sololak bílý

B - DVÍŘKA

LTD bílá mat, tl. 18 mm, ABS hrana 1 mm v barvě desky

C - SOKL

v materiálu dřevěk , 12 cm

D - PRACOVNÍ DESKA

laminátová pracovní deska s rovnou hranou, tl. 28 mm

E - ZADNÍ OBKLADOVÁ DESKA

dle materiálu pracovní desky, tl. 12mm

F - OSVĚTLENÍ LINKY

LED pásek v liště s difuzorem ze spodu police nad pracovní deskou. Ovládání na vypínač na pohledové ploše obkladu.

G - ŠATNÍ TYČ

bílá, kruhový průřez, osa osazení 60 mm od pudy skříňky

POZN.

LED páska s lištou a difuzorem je součástí dodávky truhláře.

Výsuvy, vnitřní kování je součástí dodávky truhláře.

Výrobek bude dle potřeby kotven do zdi.

Horní skříňky budou uloženy na rektifikační závěsné kování.

PRVKY DEFINOVANÉ V KS

(kniha standardů)

Uch1 - ÚCHYTKA, 7ks

Uch2 - BEZÚCHYTKOVÝ PROFIL

D3 - DŘEZ, 1ks

B5 - BATERIE, 1ks

mw1 - MIKROVLNNÁ TROUBA vestavěná, 1ks

ch2 - LEDNICE podstavná vestavěná, 1ks

so1 - SORTER, 1ks

Nz - Nábytkový zámek, 6 ks

Výrobky jsou součástí dodávky interiéru.

Půdorys

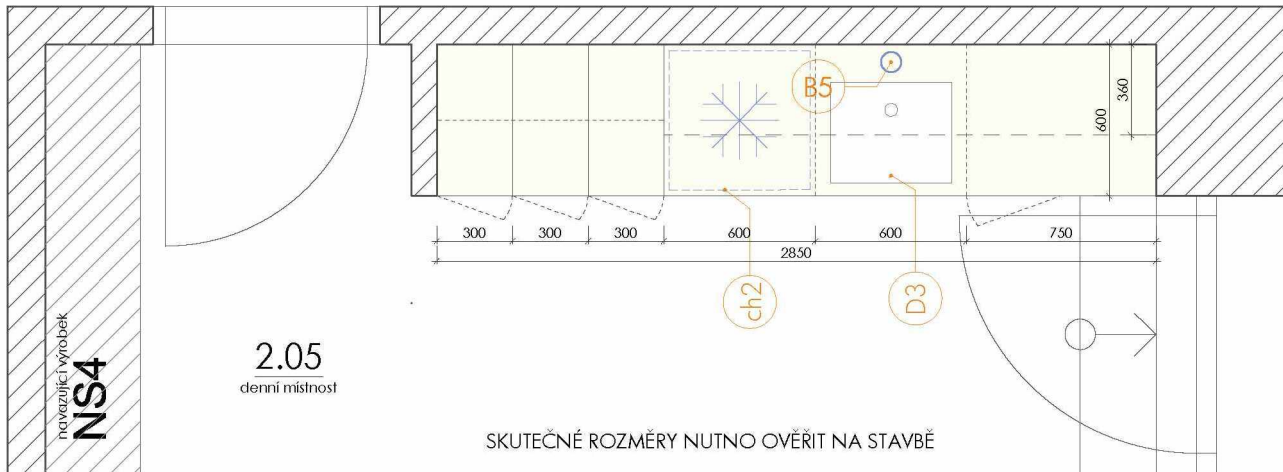

Čelní pohled

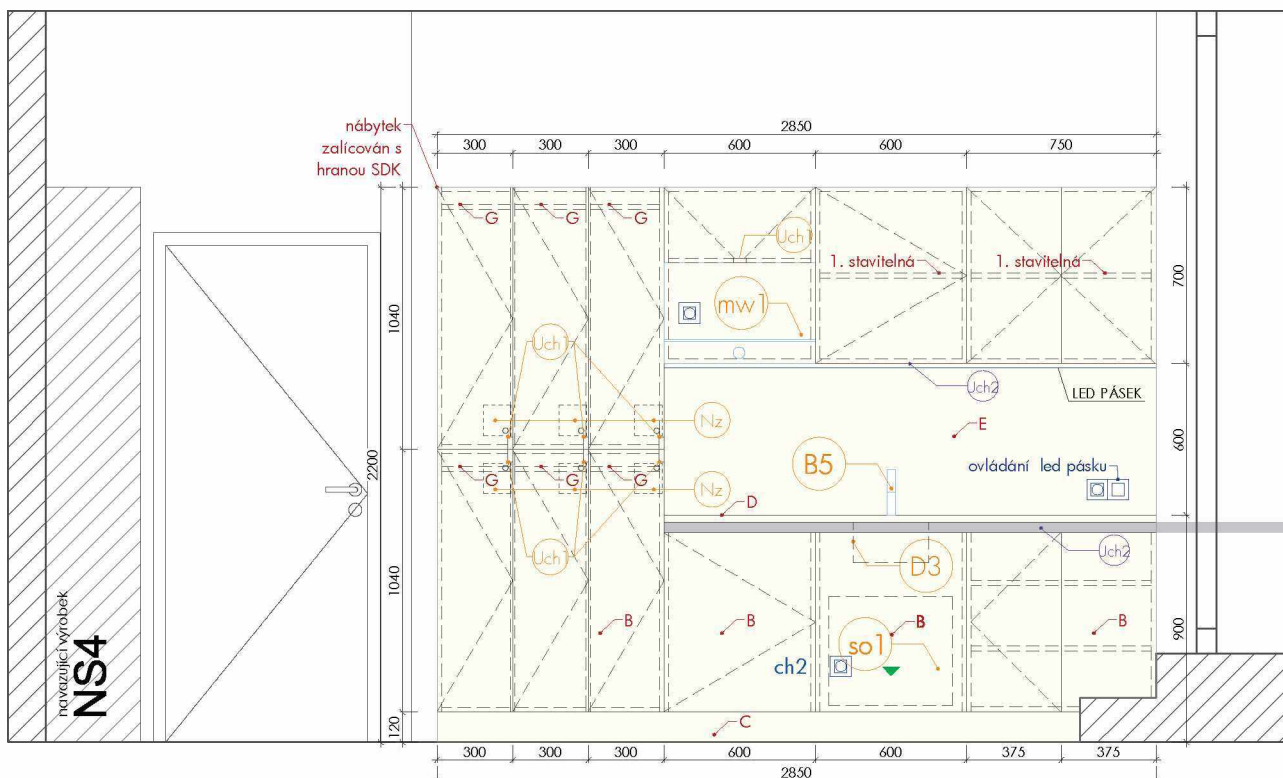

bilá, mat

Označení NS4	Název	Nábytková stěna 4
	Rozměr	2750 x 375 x 2200 mm (š/h/v)
	Umístění	205
Počet	1 ks	

LEGENDA OZNAČENÍ:

- fixní část
- ▼ výsuv
- ▽ vnitřní výsuv

POPIS

Nábytková stěna s uzavřenými skříněmi a policovým regálem

A - KORPUS nepohledový

LTD bílá mat, tl. 18 mm, ABS hrana 1 mm v barvě desky, záda - sololak bílý

B - DVÍŘKA

LTD bílá mat, tl. 18 mm, ABS hrana 1 mm v barvě desky

C - SOKL

v materiálu dřevěk , 6 cm

D - POLICE + KORPUS pohledový

LTD bílá mat, tl. 18 mm, ABS hrana 1 mm v barvě desky

POZN.

Výsuvy, vnitřní kování je součástí dodávky truhláře. Výrobek bude dle potřeby kotven do zdi.

PRVKY DEFINOVANÉ V KS

(kniha standardů)

Uch1 - ÚCHYTKA, 6ks

Výrobky jsou součástí dodávky interiéru.

Půdorys

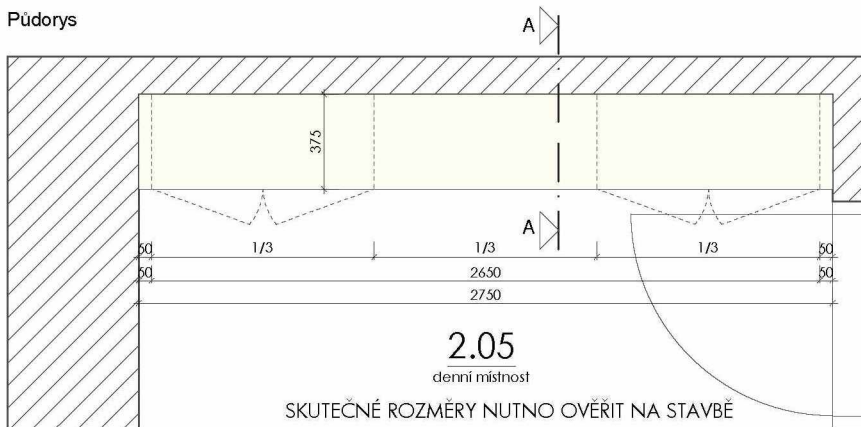

Čelní pohled

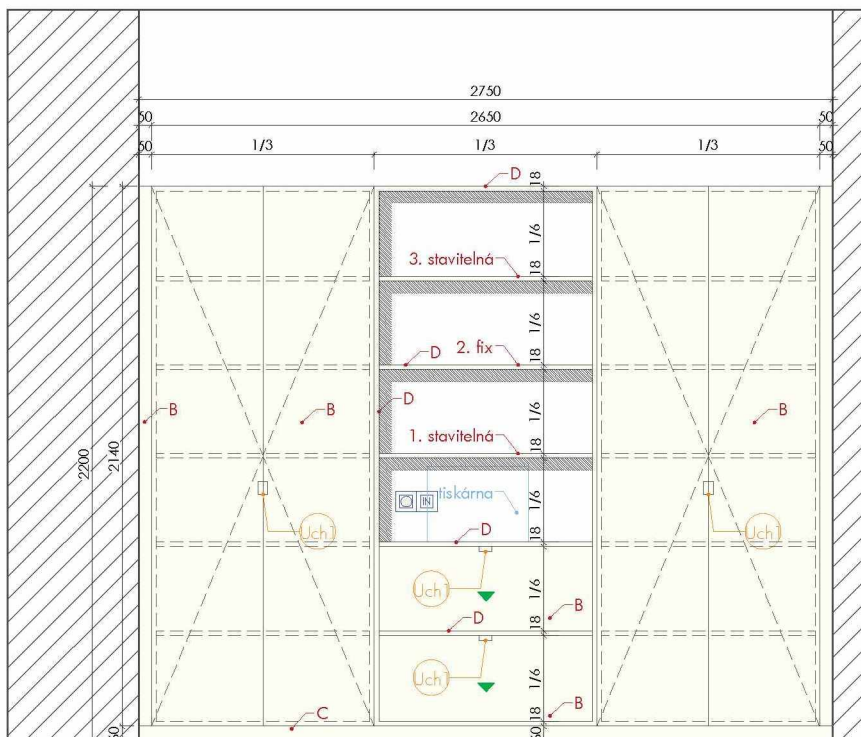

Řez AA'

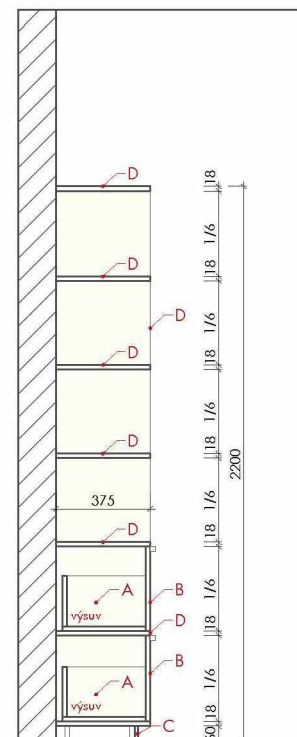

bílá, mat

Označení ŠSz	Název	Šatní skříňky zaměstnanci
	Rozměr	996 x 300 x 2020 mm (š/h/v)
	Umístění	206
Počet	1 ks	

POPIS

Sestava čtyř šatních skříňek s vnitřní polici a dvojháčkem

A - KORPUS

LTD bílá mat, tl. 18 mm, ABS hrana 1 mm v barvě desky, záda - sololak bílý

B - DVÍŘKA

LTD bílá mat, tl. 18 mm, ABS hrana 1 mm v barvě desky

C - OBKLADOVÁ DESKA, BOČNICE

LTD bílá mat, tl. 18 mm, ABS hrana 1 mm v barvě desky

D - SOKL

v materiálu dvířek , 6 cm

POZN.

Výsuvy, vnitřní kování je součástí dodávky truhláře.

Výrobek bude dle potřeby kotven do zdi.

PRVKY DEFINOVANÉ V KS

(kniha standardů)

Uch1 - ÚCHYTKA, 4ks

DH - DVOJHÁČEK 4ks

Nz - Nábytkový zámeček, 4 ks

Výrobky jsou součástí dodávky interiéru.

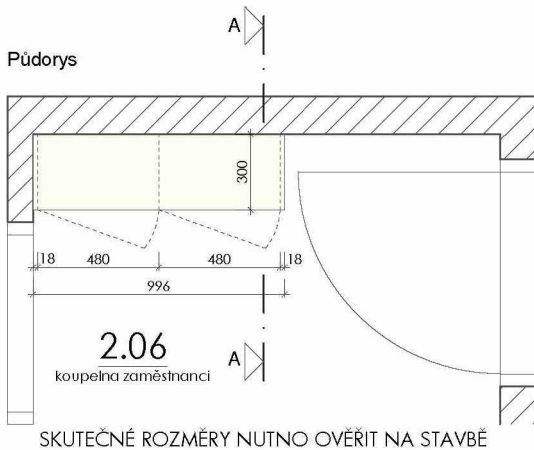

Čelní pohled

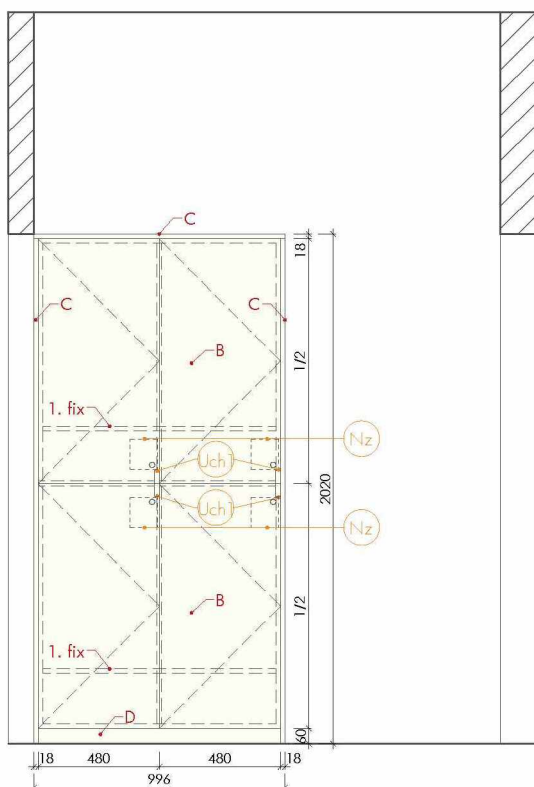

Řez AA'

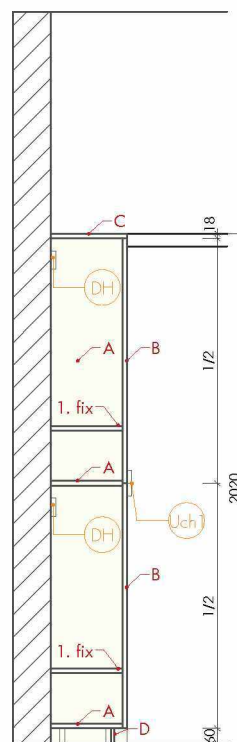

bílá, mat

Označení R1	Název	Regál na úklidové prostředky
	Rozměr	900 x 300 x 2020 mm (š/h/v)
	Umístění	207
Počet	1 ks	

POPIS

Uzavřený uzamykatelný regál na úklidové prostředky

A - KORPUS

LTD bílá mat, tl. 18 mm, ABS hrana 1 mm v barvě desky, záda - sololak bílý

B - DVÍŘKA

LTD bílá mat, tl. 18 mm, ABS hrana 1 mm v barvě desky

C - SOKL

v materiálu dvířek, 6 cm

POZN.

Výsuvy, vnitřní kování je součástí dodávky truhláře.
Výrobek bude dle potřeby kotven do zdi.

PRVKY DEFINOVANÉ V KS

(kniha standardů)

Uch1 - ÚCHYTKA, 4ks

Nz - Nábytkový zámek, 2 ks

Výrobky jsou součástí dodávky interiéru.

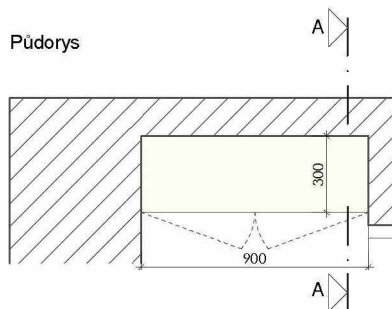

Čelní pohled

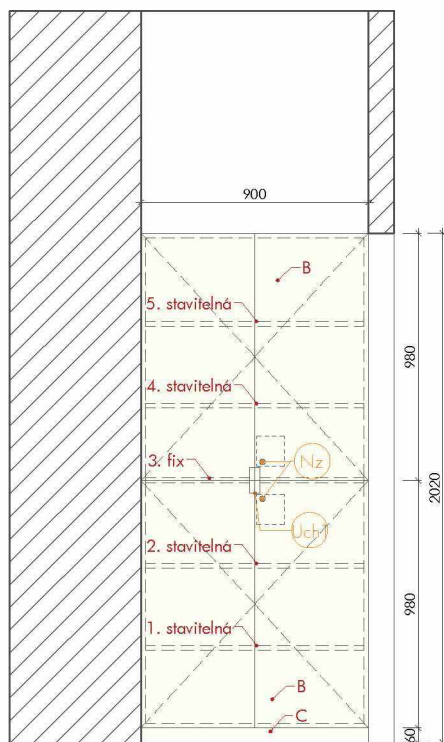

Řez AA'

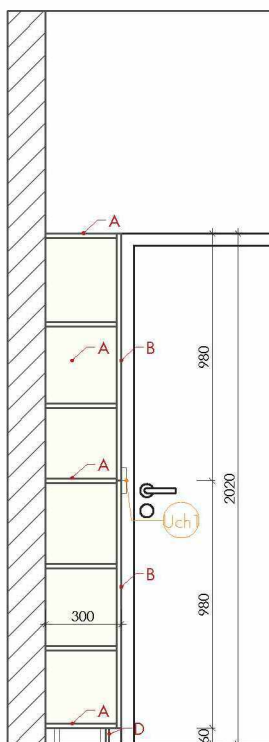

SKUTEČNÉ ROZMĚRY NUTNO OVĚŘIT NA STAVBĚ



kancelar@ctyrsten.cz
www.ctyrsten.cz

PROJEKT BUDOVY MŠ HUSOVA

SO 02 - OBJEKT MATEŘSKÉ ŠKOLY

D.1.5 - INTERIÉR

INVESTOR:
Město Šlapanice

ZODPOVĚDNÝ PROJEKTANT:
Ing. arch. Milan Joja

GENERÁLNÍ PROJEKTANT:
ČTYŘSTĚN s.r.o.
Ing. arch. Milan Joja

STUPEŇ
PD pro provádění stavby

RAZÍTKO

DATUM
říjen 2021

PARÉ



kancelar@ctyrsten.cz
www.ctyrsten.cz

PROJEKT BUDOVY MŠ HUSOVA

SO 02 - OBJEKT MATEŘSKÉ ŠKOLY

D.1.5 - INTERIÉR

INVESTOR:
Město Šlapanice

ZODPOVĚDNÝ PROJEKTANT:
Ing. arch. Milan Joja

GENERÁLNÍ PROJEKTANT:
ČTYŘSTĚN s.r.o.
Ing. arch. Milan Joja

STUPEŇ
PD pro provádění stavby

RAZÍTKO

DATUM
říjen 2021

PARÉ



kancelar@ctyrsten.cz
www.ctyrsten.cz

PROJEKT BUDOVY MŠ HUSOVA

SO 02 - OBJEKT MATEŘSKÉ ŠKOLY

D.1.5 - INTERIÉR

INVESTOR:
Město Šlapanice

ZODPOVĚDNÝ PROJEKTANT:
Ing. arch. Milan Joja

GENERÁLNÍ PROJEKTANT:
ČTYŘSTĚN s.r.o.
Ing. arch. Milan Joja

STUPEŇ
PD pro provádění stavby

RAZÍTKO

DATUM
říjen 2021

PARÉ



kancelar@ctyrsten.cz
www.ctyrsten.cz

PROJEKT BUDOVY MŠ HUSOVA

SO 02 - OBJEKT MATEŘSKÉ ŠKOLY

D.1.5 - INTERIÉR

INVESTOR:
Město Šlapanice

ZODPOVĚDNÝ PROJEKTANT:
Ing. arch. Milan Joja

GENERÁLNÍ PROJEKTANT:
ČTYŘSTĚN s.r.o.
Ing. arch. Milan Joja

STUPEŇ
PD pro provádění stavby

RAZÍTKO

DATUM
říjen 2021

PARÉ

KNIHA STANDARDŮ - část INTERIÉR

Ozn.	zařizovací předměty	popis	MJ (ks)
------	---------------------	-------	---------

VESTAVĚNÝ NÁBYTEK

Perforované skříňové dveře (vestavěné skříně - místnosti 1.08, 1.12)

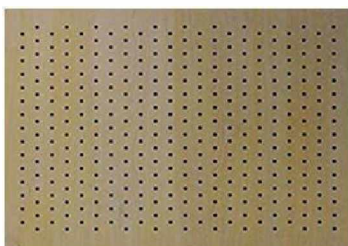

Otvory o průměru 10 - 30 mm v rastru dle referenčního obrázku. Přesné měřítko perforace bude upřesněno v rámci AD.

Dvířkovina, korpus - bílá, mat

Referenční obrázek materiálu dvířkoviny.
Matný povrch, NCS: S 0502-G50Y

Dvířkovina, korpus - béžovošedá, mat

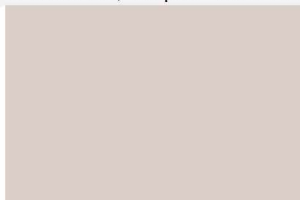

Referenční obrázek materiálu dvířkoviny.
Matný povrch, NCS: S 2002-Y50R

Dvířkovina, korpus - korálová, mat



Referenční obrázek materiálu dvířkoviny.
Matný povrch, NCS: S 3020-Y90R

Dvířkovina, korpus - pastelově modrá, mat



Referenční obrázek materiálu dvířkoviny.
Matný povrch, NCS: S 1030-R90B

Dvířkovina, korpus - modrá, mat



Referenční obrázek materiálu dvířkoviny.
Matný povrch, NCS: S 5030-R90B

Dvířkovina, korpus - žlutá, mat

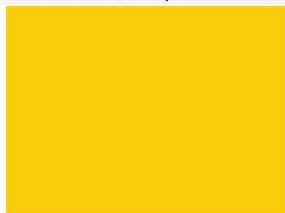

Referenční obrázek materiálu dvířkoviny.
Matný povrch, NCS: S 0580-Y10R

Dvířkovina, korpus - dýha



Dub rovnoletý s radiální dýhou s
občasným náznakem odklonu vláken, bez
zásadních barevných rozdílů v rámci
jednotlivých desek. Sesazení spárovkovým
typem. Vhodně ošetřen olejovým nátěrem.

ÚCHYTKY, NÁBYTKOVÉ KOMPONENTY

Úch1 Úchytka na hranu, délka 50 mm, barva: bílá mat 116 ks

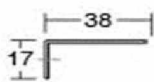

Úch2 Bezúchytkový profil spodních a horních skříní, hliníkový 4 ks



DH Dvojháček na ručníky 100 ks



Bílý kovový dvojháček na ručníky. Design dle referenčního obrázku.

KP Kabelová průchodka 3 ks



Kabelová stolová průchodka, hliník - elox, rozměry 240 x 90 mm

Nz Nábytkový cylindrický zámek 24ks



Cylindrický zámek se dvěma klíči určený k šatním a odkládacím skřínkám.

Podpěra polic s trnem



Průměr čepu 5 mm, 1 pojistný čep, poniklovaný zinkový odlitek.

NH1 Nábytková nožka

16 ks



Nábytkový kluzák z nerezové oceli určený jako nábytková noha. Kluzák je zakončen závitem, který umožňuje nastavit výšku nohy. Ø38 M10

NK Nábytkové kolečko

4 ks



Nábytkové kolečko s aretací
barevné provedení: černá, montážní
výška 80 mm

VÝBAVA

Na	Nástěnka (místnost 1.02)		1 ks
		Bílá nástěnka s hladkým povrchem o rozměru 600 x 800 mm. Nástěnka je opatřena samolepicí vrstvou.	
DL	Dětské lehátko, stohovatelné		24 + 25 ks
			Dětské lehátko, plastové stohovatelné, s kovovým rámem, rozměr 1330 x 580 mm, doplněno o matraci a nástavce na nohy + kolečka. Výška lehátka s nástavci - 27 cm, mezera mezi lehátky ve složeném stavu - 12 cm.
ST1	Stůl se šesti židlemi		8 ks
		Stůl o průměru 120 cm, výška stolové desky 46 cm (1. skupina dle ČSN EN 1729-1), nohy z masivního bukového dřeva, s bílou LTD deskou o síle 18 mm, stolová deska je opatřena odolnou ABS hranou 2 mm. Židle výška sedu 26 cm (1. skupina dle ČSN EN 1729-1), nohy z masivního bukového dřeva, opěrka + sedák překližka buk, s přípravou pro rektifikaci + 4 cm.	
Hv	Houpací vak		2 ks
		Závěsný houpací vak - modrý, průměr 950 mm.	
Kr1	Úložná krabice, bílá, 42x30x23 cm		18 ks
			

Kr2 Úložná krabice, bílá 42x30x10 cm

19ks



Kr3 Úložná krabice, bílá, 20x30x10 cm

5ks



Po Dětský ponk

1 ks



Hrací dřevěný pult o rozměru 860 x 330 x 550 mm, modrá barva + dekor dřeva.
Design dle referenčního obrázku.

Ku Dětská kuchyňka



Referenční výbava kuchyňky - otevírací dvířka, vnitřní police, otočné "knoflíky" u sporáka + kolečka varných zón, úchytka a plexisklo v rámci trouby, dřez s plastovou baterií, háčky na vařečky.

PR1 Policový regál na úklidové prostředky (1.09 úklidová místnost)



Modulový regál z pozinkovaného kovu. Možnost výškového přestavení polic, dostatečná nosnost, samostatně stojící, zavětrovací kříž. Celková délka regálů 1800 mm, hloubka 300 mm.

Ž1 Židle učitelky (1.08, 1.12 oddělení tříd)

4 ks



Konferenční otočná židle kolečková, s plastovou skořepinou, celočalouněná - pastelově šedá, bez područek. Hliníkový čtyřhranný rám leštěný s rameny v trubkové oceli s plastovými kolečky pro tvrdé podlahy.

Ž2 Židle konferenční (2.02 ředitelna)

2 ks



Konferenční otočná židle s matným bílým plastovým sedákem, bez čalounění a područek. Hliníkový čtyřhranný rám leštěný s rameny v trubkové oceli s plastovými kluzáky pro tvrdé podlahy.

Ž3 Židle kancelářská (2.02 ředitelna)

1 ks



Kancelářská židle otočná, s konferenčními područkami, bez záhlavníku. Zada tvoří prodyšná membrána pastelově šedé barvy, sedák čalouněný pastelově šedý. Kolečka pro tvrdé podlahy. Základní rám i podnož bílé barvy, výztuž zad základní.

Ž4 Židle jídelní (2.05 denní místnost) 3 ks



Kavárenská židle bez čalounění a područek, se sedákem z bukové překližky - moření bílé, podnož z přesné ocelové trubky - úprava: bílá prášková barva, s plastovými kluzáky pro tvrdé podlahy, stohovatelná.

ST2 Stůl jídelní 700 x 700 mm (2.05 denní místnost) 1 ks



Čtvercový stůl rozměru 700 x 700 mm, výška 740 mm, se čtvercovou hliníkovou podnoží - bílá prášková barva, se stavitelnými kluzáky, deska stolu - bílá DKS deska.

Z1 Nástěnné zrcadlo (1.07, 1.11) 10 ks



Zrcadlo o průměru 400 mm, se subtilním rámem z dubového dřeva.

So2 Sorter výsuv (1.08 oddělení 1) 1ks



Výsuvný sorter s koši o objemu 2x12 l a 2x8 l a jsou ideální ke třídění odpadu. Rozměr sorteru: 40 cm(v), 48 cm(š), 43 cm(h).

Ok3 Odpadkový koš výklopný (1.12 oddělení 2)

1 ks



Vestavěný výklopný nerezový koš 15l (minimální prostor pro zabudování 302 x 369 x 475 mm), vhodný pro otevírání vpravo i vlevo.

Ok4 Sestava dvou košů na třídění odpadu

1 ks



Dva koše na třídění odpadu (16l) volně stojící - umístěny ve skříňce pod umyvadlem. Rozměr 40 cm (v) x 22 cm (š) x 28 cm (h)

GASTRO - VÝDEJNA JÍDLA, VÝBAVA KUCHYŇKY

ch1 Podstavná lednice s mrazákem - volně stojící 1ks



Objem chladničky 105 l, objem mrazícího prostoru 17 l, nastavitelné nožky. Hlučnost 38 db. Rozměr Š 595 x H 540 x V 838 mm

ch2 Podstavná lednice s mrazákem - vestavěná 1ks



Objem chladničky 108 l, objem mrazícího prostoru 18 l, nastavitelné nožky. Rozměr Š 596 x H 545 x V 819 mm

D1 Dvojdřez velký – umývání ovoce a zeleniny 2ks

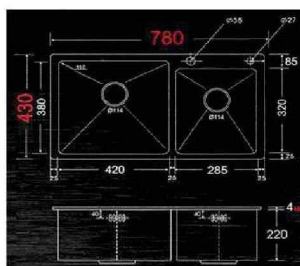

Nerezový dvojdřez. Uložení dřezu do roviny s pracovní deskou
 rozměr skříňky: 850 mm
 rozměr dřezu: 780 x 430 mm
 rozměr dřezové nádoby: 380 x 420 mm/
 320 x 285mm
 hloubka dřezu: 220 mm

D2 Dvojdřez malý – umývání nádob na jídlo, umývání rukou 1ks



Nerezový dvojdřez. Uložení dřezu do roviny s pracovní deskou
 rozměr skříňky: od 600 mm
 rozměr dřezu: 585 x 500 mm
 rozměr dřezové nádoby: 340 x 400 mm/
 180 x 400mm
 hloubka dřezu: 190/130 mm

D3

Dřez

3ks

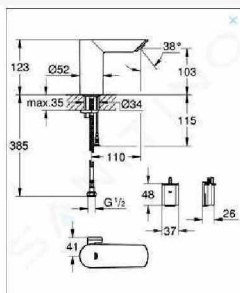

Dřez nerez do roviny a spodní montáž.
Design a rozměry dle obrázku.

B2

Umyvadlová stojanková baterie - pro umyvadlo U3

2ks



Páková umyvadlová baterie s výpustí.
Design dle referenčního obrázku

B3

Baterie se senzorem

2ks

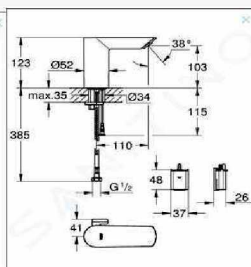

Infračervená elektronická umyvadlová
baterie směšovací se
senzorem, chromový povrch. Design dle
referenčního
obrázku.

B4

Baterie dřezová s flexibilním ramenem

3ks



Páková dřezová baterie s flexibilním
ramenem, povrchová úprava: chrom,
koncovka s perlátorem. Design dle
referenčního obrázku.

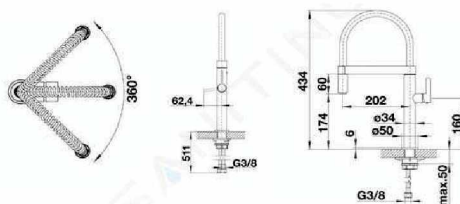

B5

Baterie - kuchyňka

1ks

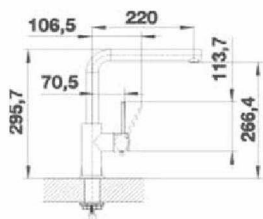

Baterie nerez kartáčovaná. Design a
rozměry dle obrázku. Bez vytahovací
koncovky.

U3

Umyvadlo na desku

2ks



Keramické bílé umyvadlo, s otvorem pro baterii, rozměr 505 x 355 mm. Instalace na desku. Design dle referenčního obrázku.

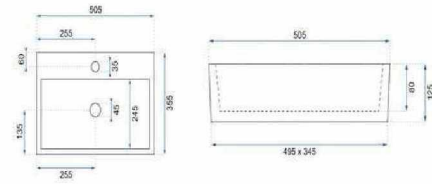

Nerezový pracovní stůl skříňový otevřený (nerezové kuchyňské linky - 1.06, 1.10 Výdejny jídla)

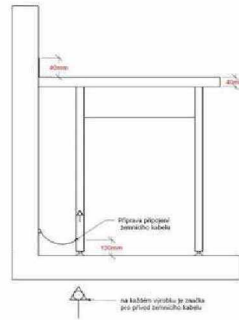

Nerezový stůl hloubky 600 mm, výšky 850 mm, šířka modulu dle PD. Rektifikační nohy

Nerezové gastro police



Nerezové police s led podsvícením
hloubky 300 mm, šířka modulu dle PD.

vd Varná deska - indukční, dvoukolová

2ks



Indukční varná deska s 2 varnými
zónami, ukazatelem zbytkového tepla a
časovačem. Barva černá. Výkon 3,5 kW,
230V Rozměry 288 x 520mm

vl Stolní vodní lázeň

2ks



Kapacita 1x GN 1/1
Vyrobeno z nerezové oceli, Hloubka GN
může být až 200 mm, Vana disponuje
samostatným vyhříváním topným tělesem a
samostatným termostatem. Vnější rozměry:
600 x 390 x 300 mm

