

**„Rámcová dohoda na dodávky vozidel v policejním provedení  
s rámem“ - část B) pro dopravní policii**

**MV- 102243-32/VZ-2022**

**1. Smluvní strany**

<b>Centrální zadavatel:</b>	<b>ČESKÁ REPUBLIKA – MINISTERSTVO VNITRA</b>	
	<b>Sídlo:170 34 Praha 7, Nad Štolou 936/3</b>	
	<b>IČO: 00007064</b>	<b>DIČ: CZ 00007064</b>
	<b>Bankovní spojení: ČNB Praha 1</b>	<b>Číslo účtu: [REDACTED]</b>
	<b>Zastoupená:</b>	
	<b>Mgr. Lenkou Příbovou, ředitelkou odboru veřejných zakázek</b>	
	<b>tel.: [REDACTED]</b>	<b>e-mail: [REDACTED]</b>
	<b>Kontaktní osoba:</b>	
	<b>[REDACTED], odbor veřejných zakázek</b>	
	<b>tel.: [REDACTED]</b>	<b>[REDACTED]</b>
	<b>Datová schránka</b>	<b>6bnaawp</b>

(dále jen „centrální zadavatel“)  
na straně jedné a

<b>Dodavatel:</b>	<b>ŠKODA AUTO a.s.</b>	
	<b>Sídlo: tř. Václava Klementa 869, 293 01 Mladá Boleslav</b>	
	<b>IČO: 00177041</b>	<b>DIČ: CZ00177041</b>
	Zapsán v obchodním rejstříku vedeném Městským soudem v Praze	
	<b>Oddíl B</b>	<b>vložka 332</b>
	§ 435 odst. 1 zákona č. 89/2012 Sb., občanský zákoník (dále jen „OZ“)	
	<b>Bankovní spojení:</b>	<b>Číslo účtu:</b>
	<b>[REDACTED]</b>	<b>[REDACTED]</b>
	<b>Jednající (zastoupený):</b>	
	<b>Ing. Tomášem Duchoněm, vedoucím Prodeje pro Českou republiku</b>	
	<b>a</b>	
	<b>Ing. Janem Píchou, vedoucím Servisních služeb pro Českou republiku</b>	
	<b>tel.: [REDACTED]</b>	<b>e-mail: [REDACTED]</b>
	<b>Kontaktní osoba:</b>	
	<b>[REDACTED]</b>	
	<b>tel.: [REDACTED]</b>	<b>e-mail: [REDACTED]</b>
	<b>Datová schránka</b>	<b>67wchuf</b>

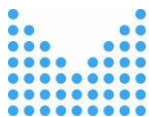

**(dále jen „dodavatel“)**  
na straně druhé

uzavřely níže uvedeného dne, měsíce a roku podle § 124 zákona č. 134/2016 Sb., o zadávání veřejných zakázek, ve znění pozdějších předpisů (dále jen „zákon“) a § 1746 odst. 2 zákona č. 89/2012 Sb., občanský zákoník, ve znění pozdějších předpisů (dále jen „OZ“), tuto rámcovou dohodu (dále jen „rámcová dohoda“ nebo „RD“) **na dodávky vozidel v policejním provedení s rámem - část B) pro dopravní policii.**

## **2. Účel rámcové dohody**

- 2.1** Účelem této rámcové dohody je zabezpečit plynulé zásobování veřejných zadavatelů (dále jen „objednatelů“) uvedených v Příloze č. 1 RD – Seznam veřejných zadavatelů (objednatelů) osobními silničními automobily v policejním provedení s rámem (dále jen „automobily“ či „vozidla“), do výše předpokládaného finančního limitu **371 900 826,45 Kč bez DPH**. Vozidla jsou **určena pro hlídky dopravní policie**. Strany rámcové dohody souhlasí s tím, že uvedená finanční částka nemusí být v průběhu platnosti této rámcové dohody vyčerpána a tím nebude nakoupeno tomu odpovídající množství automobilů.
- 2.2** Dále je účelem této rámcové dohody stanovení obchodních, platebních, dodacích a dalších podmínek dále specifikovaných v této rámcové dohodě a platných pro dodávky automobilů.
- 2.3** Dodavatel se touto rámcovou dohodou zavazuje dodávat objednatelům, na základě prováděcích smluv nebo objednávek uzavřených po dobu účinnosti této rámcové dohody, vozidla dle technické specifikace a členění uvedených v Příloze č. 3 RD – Technická specifikace vozidel.
- 2.4** Objednateli automobilů jsou veřejní zadavatelé uvedení v Příloze č. 1 RD – Seznam veřejných zadavatelů (objednatelů) a v případě potřeby i centrální zadavatel či určený pracovník Policejního prezidia ČR, kteří jsou oprávněni činit hromadné objednávky na účet objednatelů.

## **3. Předmět rámcové dohody**

- 3.1** Předmětem plnění veřejných zakázek zadávaných na základě této rámcové dohody jsou průběžné dodávky osobních silničních automobilů v policejním provedení a s policejním rámem.
- 3.2** Dodávky automobilů, podrobně specifikovaných v Příloze č. 3 RD – Technická specifikace vozidel, bude realizovat dodavatel dle potřeb jednotlivých objednatelů na základě prováděcích smluv (pro účely této rámcové dohody se za prováděcí smlouvu považuje i objednávka a dodavatelem podepsaná objednávka), které objednatelé jako kupující s dodavatelem jako prodávajícím postupně uzavřou.
- 3.3** Vozidla budou nakupována do výše předpokládaného finančního limitu uvedeného v odst. 2. 1 této rámcové dohody. Počet vozidel bude určen podle jednotkové ceny vozidla uvedené v Příloze č. 2 rámcové dohody a v závislosti na objednané

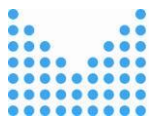

volitelné výbavě uvedené v technické specifikaci v Příloze č. 3 RD – Technická specifikace vozidel.

**3.4** Konkrétní prováděcí smlouvy na předmět plnění budou uzavírány postupem uvedeným v čl. 4 rámcové dohody.

**3.5** Centrální zadavatel připouští úpravu specifikace a typu vozidla jejich nástupnickými modely v závislosti na inovaci výrobních programů dodavatele a při změně předmětné legislativy (např. změna motorizace z důvodů nových emisních norem, nástupnický model apod.), ke které může dojít v průběhu účinnosti rámcové dohody, jak je blíže uvedeno v odst. 24. 4 této RD.

#### **4. Postup při uzavírání prováděcích smluv**

**4.1** Postup při zadávání veřejných zakázek na základě této rámcové dohody pro Část B může probíhat dvěma způsoby:

- a) na základě výzvy od jednotlivých Objednatelů k poskytnutí plnění, zaslané dodavateli prostřednictvím Národního elektronického nástroje (dále jen „NEN“), kterou se rozumí příslušná prováděcí smlouva či objednávka,
- b) nebo v případě potřeby může prostřednictvím NEN vyzývat dodavatele k poskytnutí plnění, tzn. dělat hromadné objednávky vozidel na účet jednotlivých Objednatelů uvedených v Příloze č. 1 této RD, rovněž centrální zadavatel nebo určený pracovník Policejního prezidia ČR.

**Ad a)** Centrální zadavatel nebo určený pracovník Policejního prezidia ČR „zablokuje“ v NEN celou finanční částku a bude k určitému datu písemně realizovat sběr požadavků od Objednatelů. Po ukončení sběru požadavků, na základě zaslaných počtů vozidel a finančního objemu, uvolní centrální zadavatel v NEN příslušnou částku v Kč a umožní tak Objednatelům, kteří zaslali své požadavky, aby si v NEN založili veřejné zakázky, prostřednictvím kterých vyzvou dodavatele k poskytnutí plnění s lhůtou pro plnění dle čl. 7 této RD podle celkového množství požadovaných vozidel od všech Objednatelů k centrálním zadavatelem stanovenému datu. Lhůtu pro plnění, pro potřeby prováděcí smlouvy, vždy písemně sdělí centrální zadavatel Objednatelům současně se lhůtou, kdy si budou moci v NEN založit jednotlivé veřejné zakázky.

**Ad b)** Centrální zadavatel nebo určený pracovník Policejního prezidia ČR „zablokuje“ v NEN celou finanční částku a bude k určitému datu písemně realizovat sběr požadavků od Objednatelů. Po ukončení sběru požadavků, dle zaslaných počtů vozidel a finančního objemu, vytvoří centrální zadavatel či určený pracovník PP ČR v NEN veřejnou zakázku, na základě které vyzve dodavatele, prostřednictvím jedné hromadné objednávky a dle zaslaných požadavků od Objednatelů, k poskytnutí plnění tj., že při tomto postupu bude v NEN založena jedna veřejná zakázka, na základě které s dodavatelem uzavře centrální zadavatel nebo oprávněný pracovník Policejního prezidia ČR pouze jednu prováděcí smlouvu či objednávku, která bude uzavřena na účet jednotlivých veřejných zadavatelů uvedených v Příloze č. 1 této rámcové dohody a pro které je prováděcí smlouva či objednávka určena.

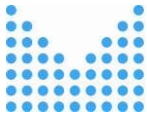

## **V obou případech tak budou dodrženy lhůty pro plnění stanovené v čl. 7 této RD.**

Oslovený dodavatel prostřednictvím NEN do 10 pracovních dnů od doručení Objednatelem či centrálním zadavatelem **nepodepsané** prováděcí smlouvy či objednávky tuto prováděcí smlouvu či objednávku akceptuje (potvrdí) v NEN. Nejpozději do 15 pracovních dnů od doručení prováděcí smlouvy či objednávky potom prostřednictvím NEN odešle zpět Objednateli podepsanou prováděcí smlouvu či objednávku. Objednatel či centrální zadavatel objednávku či prováděcí smlouvu podepíše a vloží ji do registru smluv.

- 4.2** Objednatelé, centrální zadavatel příp. určený pracovník Policejního prezidia ČR mohou vyzývat dodavatele k poskytnutí plnění postupem podle čl. 4 této RD podle svých potřeb až do vyčerpání finančních prostředků podle odst. 2.1 rámcové dohody.
- 4.3** Obdržel-li dodavatel **nepodepsanou** prováděcí smlouvu od objednatele prostřednictvím elektronického nástroje NEN, je povinen od obdržení této prováděcí smlouvy do 10 pracovních dnů provést prostřednictvím NEN její akceptaci a do 15 pracovních dnů odeslat objednateli podepsanou prováděcí smlouvu zpět.
- 4.4** Prováděcí smlouvy zaslané objednatelem budou obsahovat potřebné údaje pro uzavření, tedy označení smluvních stran, přesné určení předmětu plnění, množství, místo dodání, s uvedením kontaktní osoby (jménem, telefonem), která převezme poskytnuté plnění. V prováděcí smlouvě či objednávce budou objednatelé specifikovat podle svých požadavků rovněž **konkrétní obsah volitelné výbavy poptávaných vozidel**. V důsledku konkretizace výbavy nesmí dojít k překročení ceny poptávaného vozidla uvedené v Příloze č. 2 RD, a to ani celkové ceny ani ceny za jednotlivé položky volitelné výbavy. Tím se rozumí, že požadavek na volitelnou výbavu bude buď sortimentně a početně užší, než jsou položky volitelné výbavy uvedené v příslušné rámcové dohodě, nebo jim bude roven. Při užším rozsahu volitelné výbavy, konkretizovaném v prováděcí smlouvě či objednávce, bude v odpovídající hodnotě snížena celková cena poptávaného vozidla ve srovnání s cenou uvedenou v nabídce vybraného dodavatele.
- 4.5** Obsah prováděcích smluv uzavřených na základě této rámcové dohody se řídí touto rámcovou dohodou a právními předpisy České republiky, a to zejména OZ.

## **5. Kupní jednotková cena za dodávaná vozidla**

- 5.1** Kupní jednotková cena za dodávaná vozidla se stanoví na základě položkových cen, které jsou uvedeny v Příloze č. 2 RD - Kupní jednotková cena vozidla, položkový rozpad ceny vozidla, cena a plán servisních prohlídek.
- 5.2** Kupní jednotková cena za vozidla dodávaná dle této rámcové dohody je považována za cenu nejvýše přípustnou a nepřekročitelnou, zahrnující veškeré náklady nezbytné k realizaci dodávek, budou-li předmětná vozidla poskytnuta řádně a v dohodnuté lhůtě, pokud v této rámcové dohodě není výslovně stanoveno jinak.

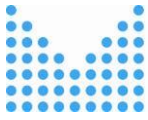

**5.3** Veškeré ceny sjednané v této rámcové dohodě a v prováděcích smlouvách uzavřených na základě této rámcové dohody jsou cenami v korunách českých.

## **6. Místo plnění**

**6.1** Místem plnění jsou výdejní místa dodavatele (v návaznosti na sídlo objednatele), pokud se v konkrétní prováděcí smlouvě či objednávce nedohodne objednatel s dodavatelem jinak. Změna místa plnění nemá vliv na výši kupní ceny.

**6.2** Konkrétní místo plnění bude vždy specifikované v konkrétní prováděcí smlouvě či objednávce.

**6.3** Seznam výdejních míst dodavatele je uveden v Příloze č. 6 RD.

## **7. Lhůta pro předání a převzetí vozidel**

**7.1** Dodavatel je povinen dodat vozidla ve lhůtě pro předání a převzetí vozidel stanovené v konkrétní prováděcí smlouvě.

**7.2** Doba pro konkrétní plnění je stanovena dle velikosti objednávky následujícím způsobem:

- pro velikost objednávky do 200 kusů (včetně) je stanoven termín pro dodání ve lhůtě maximálně 8 měsíců od doručení prováděcí smlouvy či objednávky ve smyslu čl. 4 této RD,
- každé kumulativní navýšení o každých započatých 100 kusů znamená prodloužení lhůty pro plnění o 1 měsíc,
- nová objednávka může být dodavateli doručena až po uplynutí lhůty pro plnění předchozí objednávky.

**7.3** Objednatel si může s dodavatelem dohodnout i kratší termín pro plnění i doručení nové objednávky před uplynutím termínu pro dodání předešlé objednávky.

**7.4** Lhůta na plnění počíná běžet akceptací dodavatelem doručené nepodepsané prováděcí smlouvy či objednávky prostřednictvím elektronického nástroje NEN, nejpozději však desátý pracovní den po jejím doručení dodavateli.

**7.5** Případné zaslání prováděcí smlouvy či objednávky dodavateli jiným způsobem než prostřednictvím NEN musí povolit centrální zadavatel.

**7.6** Strany konkrétní prováděcí smlouvy či objednávky mohou, na základě žádosti dodavatele, po vzájemné dohodě s objednatelem, lhůtu stanovenou v odst. 7.2 této RD přiměřeně prodloužit, a to v odůvodněných a doložených případech (např. z důvodů vyšší moci a objektivního nedostatku spojeného s dodávkou čipů, dílů, komponentů apod.).

**7.7** V případě, že se smluvní strany při objektivní, zdůvodněné a doložené nemožnosti dodat předmět plnění do 8 měsíců, nedohodnou na lhůtě delší, je oprávněn dodavatel objednávku odmítnout a toto odmítnutí nespadá pod důvod odstoupení od smlouvy dle odst. 23.5 písm. a) RD.

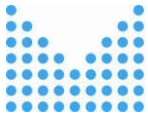

## 8. Předání a převzetí vozidel

- 8.1** Veškeré zboží dodávané na základě této rámcové dohody bude z novovýroby, tedy bude zkompletováno z nepoužitých dílů vyrobených ne dříve než v jednom kalendářním roce předcházejícím kalendářnímu roku, ve kterém je dodáno příslušné zboží, přičemž objednatel musí být jeho prvním uživatelem.
- 8.2** Vozidla budou vybavena povinnou výbavou a na všech vozidlech bude proveden kompletní předprodejní servis.
- 8.3** Vozidla nesmí mít žádné reklamní prvky kromě základního označení vozidla na zadní části vozidla a ozdobného znaku výrobce.
- 8.4** **Vozidla v požadovaném provedení včetně policejní výbavy musí být jako celek schválená pro provoz na pozemních komunikacích v souladu se zákonem č. 56/2001 Sb., o podmínkách provozu vozidel na pozemních komunikacích a o změně zákona č. 168/1999 Sb., o pojištění odpovědnosti za škodu způsobenou provozem vozidla a o změně některých souvisejících zákonů (zákon o pojištění odpovědnosti z provozu vozidla), ve znění zákona č. 307/1999 Sb., jako vozidlo zvláštního určení - policejní.**
- 8.5** Vozidla budou zcela připravena k okamžitému provozu na pozemních komunikacích (včetně naplnění všech provozních kapalin a 30 litry paliva v nádržích) v souladu se všemi podmínkami stanovenými v Příloze č. 3 RD - Technická specifikace vozidel.
- 8.6** Rozměry všech pneumatik, jimiž budou obuta dodávaná vozidla, musí odpovídat rozměrům uvedeným v Osvědčení o registraci vozidla část II. a tento rozměr musí být jednotný. Při předání musí být automobily opatřeny pneumatikami odpovídajícími minimálně maximální konstrukční rychlosti daného vozidla, aktuální roční době trvající při předání konkrétního vozidla.
- 8.7** Předání a převzetí každé dodávky vozidel se uskuteční vždy v pracovní dny, pokud nebude konkrétní prováděcí smlouvou dohodnuto výslovně jinak, a to podepsáním dodacího listu objednatelem.
- 8.8** Dodací list bude vyhotoven ve třech originálech, jeden kus obdrží objednatel a dva kusy dodavatel.
- 8.9** Předání vozidel se uskuteční vždy na konkrétní výzvu dodavatele k převzetí dodávky, která musí být prokazatelně doručena vždy nejméně pět pracovních dnů před navrhovaným dnem uskutečnění dodávky, pokud se strany konkrétní prováděcí smlouvy nedohodnou výslovně jinak. Výzva k převzetí dodávky musí obsahovat navrhovaný den a hodinu uskutečnění dodávky. Objednatel je oprávněn stanovit jiné datum, nebo jinou hodinu uskutečnění dodávky, pokud mu navrhovaný termín nevyhovuje, a dodavatel je tento termín povinen respektovat.
- 8.10** Výzva k převzetí dodávky se doručuje elektronicky. Objednatel potvrdí přijetí této výzvy.

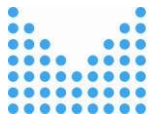

- 8.11** Podmínkou převzetí každého vozidla objednatelem je možnost provedení a skutečné provedení následujících činností objednatelem:
- a) vizuální kontrola úplnosti dokumentace vozidla,
  - b) vizuální kontrola úplnosti vozidla,
  - c) kontrola úplnosti zástavby - výstražné zvukové a rozhlasové zařízení (dále jen „VRZ“), kamerového systému apod.,
  - d) objednatel je oprávněn (nikoliv povinen) uskutečnit při předání vozidla přiměřeně dlouhou a přiměřeně náročnou zkušební jízdu s předávaným vozidlem,
  - e) součástí dodávky je potvrzení výrobce, že Objednatel může provozovat vozidla s trvalým vyčítáním dat z řídicí jednotky využitím OBD II konektoru, jak je stanoveno v technické specifikaci u položky č. 136,
  - f) dokumentace o certifikovaných zkouškách položky č. 127 – policejní rám, musí být předloženy před předáním vozidel.

## 9. Průvodní dokumentace

- 9.1** Dodavatel dodá objednateli při předání vozidel s každou dodávkou níže uvedenou průvodní dokumentaci:

- a) **fakturu**,
- b) **dodací list**, který bude vyhotoven ve třech originálech, jeden kus obdrží objednatel a dva kusy dodavatel,
- c) **osvědčení o registraci vozidla** část II.,
- d) **kompletní technickou dokumentaci** a schémata elektrických rozvodů včetně zapojení všech přídatně namontovaných elektrických zařízení, dodatečné montáže výbavy, přípravy a rozvodů kabeláže, které jsou v rámci veřejné zakázky požadovány dodat a zabudovat (výstražné a rozhlasové zařízení, kabeláž radiostanice a LZZ II, antény, akumulátory a dalších zařízení),
- e) **technický průkaz** (vozidlo zvláštního určení SG-policejní), dokládající homologaci pro provoz na silničních komunikacích v ČR,
- f) **návod k obsluze** a k údržbě vozidel a ke všem přídatně namontovaným a dodaným zařízení a přístrojům v českém jazyce,
- g) **servisní (záruční) knížku** možno i v elektronické podobě,
- h) **záruční listy** nebo jiné doklady pro uplatnění záruky (na vozidlo, na zástavbu včetně dodatečně namontovaných komponentů),
- i) **technickou dokumentaci k provedené zástavbě** ke každému vozidlu (montáž VRZ, příprava pro radiostanici, výbava pro právo přednosti v jízdě, výbava pro kamerový systém), doklad o kontrole VRZ, pokud proběhla před předáním,
- j) **čestné prohlášení dodavatele**, že předávaná vozidla odpovídají, před uzavřením této rámcové dohody komisí zadavatele, schválenému vzorku vozidla,
- k) **Potvrzení výrobce vozidla** nebo výhradního zastoupení dané značky v ČR, že mu bylo každé vozidlo po přestavbě poskytnuto k prohlídce, a že při této prohlídce nebyly zjištěny zjevné nedostatky, které by mohly mít vliv na záruky výrobce na jím dodanou část vozidla. **Potvrzení musí být písemné a jeho součástí musí být vyjádření, že provedení zástavby nemá vliv na záruky poskytované výrobcem vozidla ani na provádění záručních oprav a servisních prohlídek v autoservisech.**

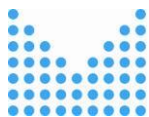

## 10. Policejní provedení

- 10.1** Dodavatel je povinen dodávat vozidla v policejním provedení dle technických parametrů uvedených v Příloze č. 3 rámcové dohody – Technická specifikace vozidel s instalovaným jednotným typem VRZ, jehož technická specifikace je uvedena v Příloze č. 3 této rámcové dohody. Dodavatel je oprávněn navrhnout změnu VRZ pro dosud nedodaná vozidla, avšak dodavatel není oprávněn změnit typ nebo výrobce VRZ bez předchozího písemného souhlasu objednatele. Tato změna nemůže vést ke zvýšení kupní ceny vozidel.
- 10.2** Dodavatel je povinen změnit typ dodávaného VRZ v souvislosti se změnou právních předpisů upravujících podobu VRZ. Tento nový typ VRZ je povinen dodavatel dodávat počínaje první dílčí dodávkou vozidel v policejním provedení po dni nabytí účinnosti změny právního předpisu. Změna VRZ v důsledku změny právního předpisu nebude mít vliv na výši kupní ceny vozidel.
- 10.3** Objednatel si vyhrazuje právo v průběhu plnění na základě této rámcové dohody změnit typ montážních sad mobilního terminálu radiostanice. Tato změna nebude mít vliv na výši kupní ceny vozidel.
- 10.4** Veškeré prvky dodatečné policejní výbavy, výbavy pro užití práva přednosti v jízdě, výbavy pro použití vozidlové radiostanice a ostatní speciální výbavy vozidel musí být homologovány.
- 10.5** Pokud jsou v technické specifikaci uvedeny odkazy na jednotlivá obchodní jména, zvláštní označení podniků, zvláštní označení výrobků, výkonů nebo obchodních materiálů, které platí pro určitý podnik nebo organizační jednotku za příznačné, patenty a užité vzory, umožňuje zadavatel použít i jiných, technických a kvalitativně obdobných řešení. Variantní řešení se nepřipouští. V případě, že dodavatel zjistí, že na požadovaném předmětu veřejné zakázky vážnou autorská či jiná práva duševního vlastnictví, je toto povinen neprodleně sdělit zadavateli. Rizika spojená s porušením autorských práv a dalších práv duševního vlastnictví nese dodavatel.

## 11. Záruční podmínky a záruční doby

- 11.1** Dodavatel poskytuje objednateli na dodaná vozidla záruku za jakost ve smyslu § 2113 a následujících OZ. Konkrétně dodavatel poskytuje plnou záruku za jakost na každé dodané vozidlo v délce:
- za jakost na každé dodané vozidlo (i na veškeré prvky policejní výbavy, výbavy pro užití práva přednosti v jízdě a volitelné výbavy) s výjimkou běžného opotřebení v délce nejméně 5 let (60 měsíců) nebo ujetí 150.000 kilometrů (podle toho, co nastane dříve),
  - na lak v délce minimálně 5 let,
  - na neprorezavění karoserie v délce minimálně 10 let (120 měsíců),
  - na policejní polepy v délce minimálně 5 let (60 měsíců), (Strojové mytí vozidel v myčkách je povoleno a nemá vliv na požadovanou záruku na fólie polepů)
  - na policejní zástavbu minimálně 3 roky (36 měsíců),
  - na ostatní vybavení minimálně 2 roky (24 měsíců).



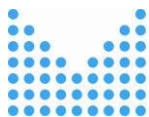

- 11.2** Záruka na jakost se nevztahuje na skutečnosti způsobené běžným opotřebením odpovídajícím provozu předmětného vozidla k danému účelu.
- 11.3** Objednatel je oprávněn, vady, na které se vztahuje záruka za jakost, oznámit v záruční době dodavateli bezodkladně po zjištění vady objednatelem. Objednatel má při oznámení vady právo určit, který z nároků z vad zboží bude uplatňovat, a to s ohledem na to, zda jde o vady znamenající podstatné či nepodstatné porušení rámcové dohody či konkrétní prováděcí smlouvy.
- 11.4** Běh záruční doby začíná ode dne převzetí vozidla objednatelem. Záruční doba neběží po dobu, po kterou objednatel nemůže užívat vozidlo pro jeho vady, za které objednatel neodpovídá.
- 11.5** Příslušné záruční doby a záruční podmínky budou rovněž uvedeny v záručním listu, který bude objednateli dodavatelem doručen společně s vozidlem v příslušný den předání a převzetí vozidla.

## **12. Pravidla pro fakturaci zboží**

- 12.1** Dodavatel je oprávněn předat fakturu za vozidla vždy po řádném dodání a převzetí vozidel zástupcem objednatele na základě podepsaného dodacího listu.
- 12.2** Dodavatel je povinen vystavit samostatnou fakturu pro každou dodávku vozidel a doručit ji objednateli spolu se zbožím.
- 12.3** Přílohou každého originálu faktury bude originál nebo úředně ověřená kopie dodacího listu vozidel vystaveného dodavatelem a potvrzeného objednatelem.
- 12.4** Splatnost každé faktury bude nejméně (30) třicet kalendářních dnů ode dne jejího doručení objednateli. Dodavatel je povinen vystavit a prokazatelně doručit objednateli faktury za vozidla objednaná a řádně dodaná a převzatá objednatelem v daném kalendářním roce nejpozději do 15. prosince příslušného kalendářního roku. Pokud dodavatel doručí fakturu objednateli v období od 15. prosince aktuálního kalendářního roku do 28. února následujícího kalendářního roku, bude splatnost takto doručené faktury šedesát (60) kalendářních dní ode dne doručení takové faktury objednateli, a to z důvodu kogentních rozpočtových pravidel objednatele.
- 12.5** Každá faktura musí minimálně obsahovat náležitosti dle ustanovení § 29 zákona č. 235/2004 Sb., o dani z přidané hodnoty, ve znění pozdějších předpisů a § 435 občanského zákoníku, číslo jednacích této rámcové dohody, registrační čísla akcí a názvy akcí (budou vždy doplněna s objednávkou), na faktuře nebo její příloze nebo na dodacím listu bude zvlášť vyčíslena hodnota za každou jednotlivou položku – tzn. základního vozidla, příslušenství, zástavby (např. prvků dodatečně montáže výbavy pro právo přednosti v jízdě) atd. včetně všech výrobních čísel pro účely zaúčtování.
- 12.6** Objednatel je oprávněn do lhůty splatnosti vrátit bez zaplacení dodavateli fakturu, která neobsahuje náležitosti stanovené touto rámcovou dohodou, nebo fakturu, která obsahuje nesprávné cenové údaje nebo bankovní účet uvedený na faktuře nemá dodavatel řádně registrovaný v databázi „Registru plátců DPH“, a to s uvedením důvodu vrácení. Dodavatel je v případě vrácení faktury povinen do 10

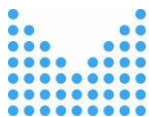

pracovních dnů ode dne doručení opravit vrácenou fakturu nebo vyhotovit fakturu novou. Oprávněným vrácením faktury přestává běžet lhůta splatnosti. Nová lhůta splatnosti v původní délce běží znovu ode dne prokazatelného doručení opravené nebo nově vystavené faktury objednateli. Faktura se považuje za vrácenou ve lhůtě splatnosti, je-li v této lhůtě odeslána, a není nutné, aby byla v téže lhůtě doručena dodavateli, který ji vystavil.

- 12.7** Platby budou probíhat v korunách českých bezhotovostním převodem na účet dodavatele. Účtovaná částka se považuje za uhrazenou okamžikem odepsání příslušné finanční částky z bankovního účtu objednatele ve prospěch bankovního účtu dodavatele. Žádný z objednatelů neposkytuje jakékoliv zálohy na úhradu ceny zboží.
- 12.8** Dodavatel se zavazuje, že při dodávkách veškerého zboží na základě této rámcové dohody a příslušné prováděcí smlouvy bude postupovat s odbornou péčí, používat vhodné postupy a materiály vysoké kvality, dodržovat veškeré relevantní právní předpisy a normy, zejména pak právní předpisy a normy týkající se technické specifikace dodávaných vozidel, a dále postupovat v souladu s příslušnými vnitřními předpisy a postupy týkajícími se příslušných míst či prostor, kde je zboží dodáváno, se kterými byl provozovatelem příslušných míst či prostor seznámen.
- 12.9** V peněžních částkách poukazovaných mezi dodavatelem a objednatelem na základě této rámcové dohody nejsou zahrnuty bankovní poplatky ani jiné náklady spojené s převody peněžních částek. Strana poukazující hradí bankovní poplatky spojené s odepsáním peněžní částky z účtu poukazující strany a strana poukázaná hradí bankovní poplatky spojené s připsáním peněžní částky na účet poukázané strany.
- 12.10** Dodavatel je povinen zaslat, po výzvě ze strany centrálního zadavatele, centrálnímu zadavateli do 10 pracovních dnů po skončení každého čtvrtletí souhrn za vystavené faktury každému objednateli v členění název objednatele, počet vozidel a fakturovaná částka vč. DPH.
- 12.11** Centrální zadavatel připouští dílčí plnění.

### **13. Záruční a pozáruční opravy a servisní prohlídky**

- 13.1** Lhůta pro uznání reklamované vady dodavatele činí 14 (čtrnáct) kalendářních dnů od doručení reklamačního protokolu dodavateli. V pochybnostech se má za to, že dnem doručení se rozumí třetí kalendářní den od odeslání protokolu o vadě objednatelem.
- 13.2** Záruční i pozáruční servisní prohlídky a opravy dodavatel zajistí u smluvně zajištěných servisů, jejichž seznam a adresy jsou uvedeny v Příloze č. 4 této rámcové dohody. Objednatel oznámí dodavateli úmysl předat vozidlo k opravě do konkrétního servisu písemně (e-mailem) a bude adresovaný smluvnímu servisu, v kopii pak prodávajícímu.
- 13.3** Dodavatel je povinen umožnit objednateli přistavit vozidlo k opravě v servisech dodavatele do (5) pěti pracovních dnů ode dne doručení žádosti o opravu nebo

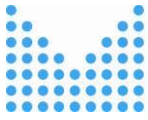

servisní prohlídku. Předepsané servisní práce budou prováděny za ceny uvedené v Příloze č. 2 RD dle nabídky dodavatele podané v zadávacím řízení na uzavření této rámcové dohody.

- 13.4** Maximální doba servisu a opravy u smluvně zajištěných servisů (za předpokladu, že to technologické postupy výrobce umožňují):
- běžnou údržbu a menší mechanické, elektrické, karosářské a lakýrnické opravy ve lhůtě nejvýše pět (5) pracovních dnů od přistavení vozidla k opravě (lhůta skončí v den přistavení vozidla do servisu dodavatele),
  - náročnější mechanické a elektrické opravy nejvýše do deseti (10) pracovních dnů od přistavení vozidla k opravě,
  - náročnější karosářské a lakýrnické opravy nejvýše do čtrnácti (14) pracovních dnů od přistavení vozidla k opravě,
  - u přístrojové techniky nejvýše do deseti (10) pracovních dnů od data převzetí vadného přístroje do servisního střediska nebo sběrného místa,
  - záruční servis v rámci výrobcem předepsaných prací bude proveden a vozidlo bude zpět předáno uživateli nejpozději v den následující přistavení do opravy (po předešlém objednání).
- 13.5** Výše uvedené lhůty platí, pokud nejsou v rozporu s technologickými postupy, objektivně nutné době k provedení konkrétní opravy či pokud se objednatel v konkrétním případě, v závislosti na rozsahu opravy, nedohodne s dodavatelem jinak.
- 13.6** V případě poškození vozidla značného rozsahu je možné dobu opravy prodloužit na základě písemné dohody objednatele s dodavatelem.
- 13.7** Výše uvedené lhůty se počítají až po rozhodnutí pojišťovny (např. likvidátora) v případě řešení hrazené opravy pojišťovnou.
- 13.8** Cena hodiny práce včetně DPH u všech smluvně zajištěných autorizovaných servisů nesmí překročit standardní cenu v místě a čase obvyklou dle platného ceníku servisu.
- 13.9** Dodavatel je povinen dodržet plán servisních prohlídek včetně předepsaného použitého materiálu, jakož i celkové ceny za jednotlivé servisní prohlídky, které uvedl v nabídce podané v zadávacím řízení na uzavření této rámcové dohody a které jsou uvedené v Příloze č. 2 této rámcové dohody.
- 13.10** Dodavatel připustí záruční a pozáruční opravy i mimo určené servisy dodavatele, a to i v případě policejních prvků výbavy, např. výstražného znamení, kamerového systému, radiostanice, policejních polepů apod.. Odlišné místo konkrétního servisního zásahu bude odsouhlaseno oběma stranami konkrétní prováděcí smlouvy.

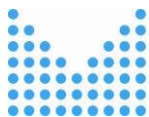

- 13.11** Dodavatel souhlasí s prováděním běžných předepsaných servisních úkonů v rámci záruční doby (výměna olejových náplní, olejového filtru apod.), ve vlastních, policejních, opravárenských zařízeních a opravnách Zařízení služeb pro Ministerstvo vnitra ČR bez vlivu na záruku.
- 13.12** Dodavatel stanoví, jako Přílohu č. 8 této rámcové dohody minimálně jedno servisní sběrné místo pro zástavbu s uvedením jeho názvu, adresy, kontaktní osoby, telefonického a e-mailového spojení na kontaktní osobu pro případné řešení záručních a běžných oprav komponentů zástavby. Centrální zadavatel požaduje zajištění tohoto sběrného místa z důvodů vyskytnutí se např. hromadné závady na prvcích policejní zástavby, jejichž oprava by se zajišťovala hromadně pomocí sběrného místa.
- 13.13** V případě že dodavatel není schopen odstranit závadu na nefunkčním komponentu do 30 (třiceti) dnů, je povinen poskytnout do provedení opravy náhradní komponent umožňující plnou funkčnost zástavby.
- 13.14** Reklamacce jsou ze strany objednatele řešeny pověřeným pracovníkem objednatele.

#### **14. Hromadné vady**

- 14.1** Vyskytne-li se stejná vada u více než 20% kusů vozidel dodaných objednatelům na základě této rámcové dohody v jednom kalendářním roce, je dodavatel povinen, na písemnou žádost centrálního zadavatele nebo pověřeného pracovníka Policejního prezidia ČR, v přiměřené lhůtě jimi určené a na své náklady, provést revizi všech kusů vozidel dodaných objednatelům, odstranit tyto hromadné vady a jejich příčiny u všech takových kusů vozidel, včetně vozidel, která teprve mají být dodána.
- 14.2** Řešení hromadných vad ve smyslu předchozího odstavce je podmíněno skutečností, že předmětná vozidla budou provozována a udržována podle pokynů obsažených v příslušných technických podmínkách a v průvodní dokumentaci k vozidlům.

#### **15. Rozpory v dokumentaci**

- 15.1** Každá ze stran rámcové dohody, jakož i příslušné prováděcí smlouvy, je povinna bez zbytečného odkladu poté, co se dozvěděla o jakémkoli rozporu, neshodě, rozdílu nebo odchylce mezi jakýmkoli dokumenty, které jsou součástí této rámcové dohody, příslušné prováděcí smlouvy či nabídky podané dodavatelem v zadávacím řízení na uzavření této rámcové dohody, nebo dokumenty, které souvisí s touto rámcovou dohodou, příslušnou prováděcí smlouvou či nabídkou podanou dodavatelem v zadávacím řízení na uzavření této rámcové dohody, toto písemně oznámit druhé straně této rámcové dohody či příslušné prováděcí smlouvy.
- 15.2** Oznámení ve smyslu předchozího odstavce bude obsahovat podrobnosti o daném rozporu, neshodě, rozdílu nebo odchylce mezi uvedenými dokumenty a návrh nezbytných změn či nezbytného postupu pro vyřešení takového rozporu, neshody, rozdílu či odchylky.

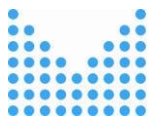

- 15.3** Strany rámcové dohody či příslušné prováděcí smlouvy vyvinou své úsilí k tomu, aby došlo bez zbytečného odkladu k odsouhlasení nezbytných změn či nezbytného postupu k odstranění rozporů v dokumentaci. Nedojde-li k takovému odsouhlasení do třiceti pracovních dnů ode dne doručení oznámení a jakákoli ze stran rámcové dohody či příslušné prováděcí smlouvy považuje vzniklý rozpor, neshodu, rozdíl nebo odchylku v dokumentech za podstatnou z hlediska svých práv a povinností vyplývajících z této rámcové dohody či příslušné prováděcí smlouvy, bude tato záležitost řešena podle postupu řešení sporů ve smyslu této rámcové dohody. Jakákoli změna této rámcové dohody v souvislosti s tímto článkem bude učiněna v souladu s článkem pojednávajícím o změnách této rámcové dohody.
- 15.4** Pro vyloučení pochybností se uvádí, že v případě rozporu mezi textem uvedeným v hlavní části rámcové dohody a textem uvedeným v přílohách rámcové dohody je rozhodující text uvedený v hlavní části rámcové dohody. V případě rozporu mezi textem rámcové dohody a textem prováděcí smlouvy je rozhodující text rámcové dohody.

### **16. Poskytování a výklad informací**

- 16.1** Veškeré dokumenty týkající se této rámcové dohody nebo z této rámcové dohody vyplývající, zejména návody k provozu a údržbě, specifikace a informace, budou vypracovány v českém jazyce.
- 16.2** Má se za to, že dodavatel disponuje veškerými příslušnými informacemi souvisejícími s touto rámcovou dohodou s výjimkou informací, které je na základě této rámcové dohody povinen poskytnout dodavateli centrální zadavatel či objednatel. Dodavatel odpovídá za veškeré informace a údaje nutné pro plnění svých závazků podle této rámcové dohody a příslušné prováděcí smlouvy, vyjma informací, které je na základě této rámcové dohody povinen poskytnout dodavateli centrální zadavatel či objednatel.
- 16.3** Má se za to, že dodavatel provedl svoji vlastní analýzu a posouzení údajů poskytnutých v souvislosti s touto rámcovou dohodou či příslušnou prováděcí smlouvou centrálním zadavatelem či objednatelem a je spokojen s přesností, úplností a vhodností veškerých těchto poskytnutých údajů pro daný účel.
- 16.4** Dodavatel je povinen sdělit centrálnímu zadavateli informaci o splnění podmínky dle § 81 zákona č. 435/2004 Sb., o zaměstnanosti, ve znění pozdějších předpisů, pokud ji splňuje.

### **17. Bezpečnostní opatření**

- 17.1** Budou-li v rámci této rámcové dohody nebo prováděcí smlouvy nebo v souvislosti s touto rámcovou dohodou nebo prováděcí smlouvou poskytnuty utajované informace, jsou strany této rámcové dohody či prováděcí smlouvy povinny postupovat v souladu (nebo tam, kde je to relevantní, zajistit postup třetích osob v souladu) se zákonem č. 412/2005 Sb., o ochraně utajovaných informací a o bezpečnostní způsobilosti, ve znění pozdějších předpisů, a příslušnými prováděcími předpisy.

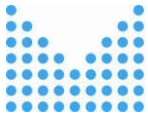

- 17.2** Budou-li v rámci této rámcové dohody nebo prováděcí smlouvy nebo v souvislosti s touto RD nebo prováděcí smlouvou poskytnuty osobní údaje, jsou strany této rámcové dohody či prováděcí smlouvy povinny postupovat v souladu (nebo tam, kde je to relevantní, zajistit postup třetích osob v souladu) s nařízením Evropského parlamentu a Rady (EU) 2016/679, o ochraně fyzických osob v souvislosti se zpracováním osobních údajů a o volném pohybu těchto údajů a o zrušení směrnice 95/46/ES (obecné nařízení o ochraně osobních údajů), popřípadě se zákonem č. 110/2019 Sb., o zpracování osobních údajů.

### **18. Poddodavatelé**

- 18.1** Dodavatel je povinen zajistit, aby poddodavatelé, kteří jsou pro něj činní při poskytování plnění na základě této rámcové dohody či příslušné prováděcí smlouvy, řádně plnili veškeré své povinnosti a úkoly. Účast poddodavatelů nezbavuje dodavatele jeho povinností vůči centrálnímu zadavateli a objednateli plnit své závazky dle této rámcové dohody a příslušné prováděcí smlouvy řádně a včas.
- 18.2** Dodavatel odpovídá centrálnímu zadavateli a objednateli za jednání či opomenutí jakéhokoliv poddodavatele vztahující se k plnění na základě této rámcové dohody či příslušné prováděcí smlouvy (včetně jakýchkoli povinností vůči objednateli přímo převzatých takovým poddodavatelem v souvislosti s touto rámcovou dohodou či prováděcí smlouvou) tak, jako by taková jednání či opomenutí učinil sám.
- 18.3** Seznam poddodavatelů uvede dodavatel v Příloze č. 7 této rámcové dohody.

### **19. Obecná ustanovení o vadách**

- 19.1** Pokud některé z ustanovení této rámcové dohody nestanoví podrobněji a konkrétněji, je dodavatel povinen poskytovat veškerá plnění dle této rámcové dohody a příslušné prováděcí smlouvy v množství, druhu a jakosti dle příslušných účinných právních předpisů, dle této rámcové dohody a dle konkretizovaných požadavků objednatelů při dodržení obchodních podmínek sjednaných v této rámcové dohodě.
- 19.2** Poruší-li dodavatel povinnosti stanovené v předchozím odstavci, jedná se o vady plnění. Objednatel je povinen reklamovat vady bezodkladně po jejich zjištění.
- 19.3** Zjistí-li objednatel vady týkající se druhu a jakosti poskytovaných plnění již při jeho poskytování, je oprávněn od příslušné prováděcí smlouvy odstoupit. Odstoupení od příslušné prováděcí smlouvy objednatel bezodkladně písemně oznámí dodavateli.
- 19.4** Vady plnění, které objednatel zjistí až s odstupem po poskytnutí plnění, je dodavatel povinen odstranit v přiměřené lhůtě podle povahy plnění od nahlášení vady. Dodavatel odstraní vady bezúplatně poskytnutím náhradního plnění v množství, druhu a jakosti dle prováděcí smlouvy. Obdobně postupuje dodavatel i v případě, nevyužije-li objednatel svého práva na odstoupení od příslušné prováděcí smlouvy podle článku 19.3.

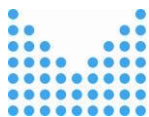

- 19.5** Centrální zadavatel si vyhrazuje právo kdykoliv po dobu účinnosti této rámcové dohody provést kontrolu jakosti (dle technické specifikace) plnění poskytovaných na základě této rámcové dohody, a to i prostřednictvím pověřených osob.
- 19.6** Nebezpečí škody na dodaném zboží přechází na objednatele okamžikem převzetí zboží objednatelem.
- 19.7** Prodávající prohlašuje, že zboží uvedené v čl. 3. této rámcové dohody nemá právní vady ve smyslu ustanovení § 1920 OZ.
- 19.8** Dodavatel prohlašuje, že nebude uplatňovat na předmět zakázky ochranu dle zákona č. 478/1992 Sb. o užitných vzorech a zákona č. 207/2000 Sb., o ochraně průmyslových vzorů a o změně zákona č. 527/1990 Sb., o vynálezech, průmyslových vzorech a zlepšovacích návrzích, ve znění pozdějších předpisů, pokud ano, pak pouze v součinnosti s objednatelem.

## **20. Sankce**

- 20.1** Dodavatel je oprávněn požadovat na objednateli úrok z prodlení za nedodržení termínu splatnosti daňového dokladu ve výši 0,05 % z neuhrazené částky včetně DPH za každý i započatý den prodlení. Výše sankce není omezena.
- 20.2** Objednatel je oprávněn požadovat na dodavateli smluvní pokutu za nedodržení termínu plnění dodávky zboží, který bude stanoven v příslušné prováděcí smlouvě, a to ve výši 0,05 % z ceny nedodaného zboží, včetně DPH za každý i započatý den prodlení. Výše sankce není omezena.
- 20.3** Objednatel je oprávněn požadovat na dodavateli smluvní pokutu za nedodržení doby pro odstranění zjištěných vad na základě reklamace, a to ve výši 1000,- Kč za den/vozidlo.
- 20.4** Objednatel je oprávněn v případě, kdy byl za předepsanou servisní práci skutečně uskutečněnou ve smyslu odst. 13.3 rámcové dohody nucen zaplatit vyšší cenu, než která vyplývá z Přílohy č. 2 RD, požadovat po dodavateli uhrazení tohoto rozdílu a smluvní pokutu ve výši 50 % z dodavatelem zaplaceného rozdílu.
- 20.5** Objednatel je oprávněn požadovat na dodavateli smluvní pokutu za nedodržení lhůty, stanovené v odst. 4.3 této rámcové dohody, za neakceptování zaslané prováděcí smlouvy do 10 pracovních dnů, a to 0,05 % včetně DPH z hodnoty objednávky, minimálně ve výši 1 000,- Kč za každý i započatý den, maximálně však 10 000,- Kč za den.
- 20.6** Objednatel je oprávněn požadovat na dodavateli smluvní pokutu za nedodržení lhůty, stanovené v odst. 4.3 této rámcové dohody, za nedoručení podepsané prováděcí smlouvy do 15 pracovních dnů, a to ve výši 1.000,- Kč za každý i započatý den prodlení.
- 20.7** Objednatel je oprávněn požadovat na dodavateli smluvní pokutu za nedodržení lhůt stanovených v odst. 13.3 a 13.4 této rámcové dohody, a to ve výši 1.000,- Kč za den/vozidlo.

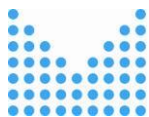

- 20.8** Objednatel je oprávněn požadovat na dodavateli smluvní pokutu za porušení čl. 17.1 a čl. 19.7 této rámcové dohody, a to ve výši 500.000,- Kč za každý jednotlivý případ tohoto porušení.
- 20.9** Objednatel je oprávněn požadovat na dodavateli smluvní pokutu za porušení čl. 17.2 této rámcové dohody, a to ve výši 50.000,- Kč za každý jednotlivý případ tohoto porušení.
- 20.10** Úrok z prodlení a smluvní pokuta jsou splatné do 30 kalendářních dnů od data, kdy byla povinné straně doručena písemná výzva k jejich zaplacení oprávněnou stranou, a to na účet oprávněné strany uvedený v písemné výzvě. Ustanovením o smluvní pokutě není dotčeno právo oprávněné strany na náhradu škody ve výši přesahující smluvní pokutu.
- 20.11** Smluvní pokuty a náhradu škody dle této rámcové dohody a dle OZ, které je povinen zaplatit dodavatel objednateli, uplatňuje za objednatele jeho oprávněný pracovník.

### **21. Komunikace stran prováděcích smluv**

- 21.1** Veškeré písemné úkony mezi objednatelem a dodavatelem se uskutečňují v elektronické podobě.
- 21.2** Písemnosti lze doručit prostřednictvím datové schránky, pokud tato rámcová dohoda nestanoví jinak, případně jiným právně přípustným způsobem při zachování elektronické formy (e-mail, elektronický nástroj NEN).
- 21.3** Adresa či kontakty uvedené v této rámcové dohodě nebo v prováděcích smlouvách mohou být měněny jednostranným písemným oznámením doručeným příslušnou smluvní stranou druhé smluvní straně s tím, že takováto změna se stane účinnou okamžikem doručení tohoto oznámení druhé smluvní straně.

### **22. Doba trvání rámcové dohody**

- 22.1** Tato rámcová dohoda nabývá platnosti dnem, kdy je podepsána stranami rámcové dohody, účinnosti dnem uveřejnění v registru smluv. Rámcová dohoda se uzavírá na dobu určitou, a to na dobu 3 let ode dne nabytí účinnosti, nebo do okamžiku vyčerpání limitu této rámcové dohody uvedeného v článku 2.1, podle toho, která z těchto skutečností nastane dříve.
- 22.2** Po dobu účinnosti této rámcové dohody lze rámcovou dohodu zrušit pouze písemnou dohodou stran rámcové dohody, není-li dále v této rámcové dohodě stanoveno jinak.

### **23. Ukončení rámcové dohody**

- 23.1** Tato rámcová dohoda může být ukončena:
- a) uplynutím doby, na kterou byla rámcová dohoda uzavřena,
  - b) dosažením příslušného finančního rámce,
  - c) písemnou dohodou stran rámcové dohody,
  - d) odstoupením od rámcové dohody v případech, kdy některá ze stran rámcové dohody poruší podstatným způsobem tuto rámcovou dohodu,
  - e) vadné plnění zboží v souladu s § 2106 OZ,



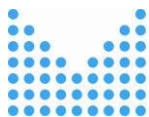

- f) nepravdivé nebo zavádějící prohlášení prodávajícího podle odst. 19.7 této rámcové dohody,
- g) zboží není dodáno v souladu s čl. 3.2 této rámcové dohody,
- h) na straně dodavatele se podstatně změnila okolnosti (např.: dojde k ukončení výroby vozidla dle nabídky dodavatele na veřejnou zakázku bez nástupce a dodavatel nebude disponovat vozidlem splňujícím zadávací podmínky, dodavatel bude disponovat jiným vozidlem splňujícím zadávací podmínky, avšak se bude jednat o vozidlo vyšší kategorie a tedy vozidlo s vyšší cenou), které neumožňují dodat předmět plnění v kvalitě, a za cenu ujednanou touto rámcovou dohodou, a to na základě předchozího písemného odůvodnění centrálnímu zadavateli, pro které centrální zadavatel nestanovuje žádnou přesnou formu ani obsah, pouze z něj musí vyplývat nemožnost pokračovat v dodávkách aktuálního předmětu plnění a nemožnost jej nahradit nástupnickým modelem. K ukončení rámcové dohody dojde způsobem, že centrální zadavatel odstoupí od té části předmětu plnění rámcové dohody, která ještě nebyla dodaná. Centrální zadavatel uvádí, že ukončením rámcové dohody nedojde k současnému ukončení již uzavřené, ale nesplněné prováděcí smlouvy, protože byla uzavřena ještě za platnosti rámcové dohody,
- i) v případě, že uživatelskými zkouškami testovaného vzorku vozidla budou zjištěné závady takového charakteru, že je nebude dodavatel schopen v termínu do 30 dnů odstranit, či navrhnout jiné vyhovující a adekvátní řešení.

**23.2** Odstoupit od rámcové dohody je oprávněna ta strana rámcové dohody, která svou povinnost neporušila.

**23.3** Odstoupení od rámcové dohody musí být učiněno písemně a doručeno druhé straně rámcové dohody.

**23.4** Centrální zadavatel je oprávněn od rámcové dohody odstoupit zejména při podstatném porušení této rámcové dohody dle článku 23.5.

**23.5** Podstatným porušením této rámcové dohody ze strany dodavatele je:

- a) pokud dodavatel opakovaně, minimálně ve třech případech, nezávisle na konkrétním objednateli a časové posloupnosti, odmítne na podkladě písemné výzvy objednatele k poskytnutí plnění (zaslané prováděcí smlouvy) požadované plnění poskytnout, nebo ačkoliv požadované plnění poskytnout neodmítl, nedoručí objednateli přijetí (akceptaci) zaslané prováděcí smlouvy ve lhůtě podle této rámcové dohody (do 10 pracovních dnů) nebo neodešle zpět objednateli ve lhůtě 15 pracovních dnů zpět dodavatelem podepsanou prováděcí smlouvu,
- b) pokud od prováděcí smlouvy uzavřené na základě této rámcové dohody odstoupil některý z objednatelů nebo více objednatelů, minimálně však ve třech případech,
- c) pokud dodavatel opakovaně nedodá, minimálně ve třech případech, předmět plnění prováděcí smlouvy uzavřené na základě této rámcové dohody ani po uplynutí 14 kalendářních dnů po řádném termínu dodání.

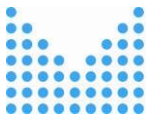

- 23.6** Předpokladem platného odstoupení od rámcové dohody ze strany centrálního zadavatele je, že:
- a) na svůj úmysl právo na odstoupení od rámcové dohody vykonat již při následujícím dalším porušení rámcové dohody, **písemně dodavatele upozornil a**
  - b) odstoupení od rámcové dohody písemně oznámil dodavateli bez zbytečného odkladu poté, kdy se o tomto opětovném porušení rámcové dohody dozvěděl.
- 23.7** Možnosti odstoupení od prováděcí smlouvy jsou uvedeny v čl. 5 prováděcí smlouvy.

## 24. Výhrada změny závazku ze smlouvy

- 24.1** Centrální zadavatel si v souladu s § 100 odst. 2 zákona vyhrazuje změnu dodavatele v průběhu plnění veřejné zakázky za níže uvedených podmínek:
- a) Dojde-li v průběhu trvání rámcové dohody k tomu, že dodavatel, se kterým byla uzavřena příslušná rámcová dohoda, nabídne centrálnímu zadavateli nástupnický model vozidla, který nesplní všechny centrálním zadavatelem požadované technické parametry uvedené v zadávací dokumentaci nebo je splní, ale za vyšší jednotkovou cenu nebo že **parametry, které obsahovalo původně nabízené vozidlo vybraného dodavatele a které nebyly stanoveny zadávací dokumentací, nebudou v nástupnických vozidlech dodrženy nebo nebudou nahrazeny objektivně pokročilejšími technologiemi, jak je stanoveno v odst. 24.5 této rámcové dohody nebo v případě, že při testování předloženého vzorku v běžném provozu (uživatelské zkoušky) budou zjištěné závady takového charakteru, které dodavatel není schopen ve 30 denní lhůtě opravit či navrhnout jiné adekvátní a vyhovující řešení, pak si centrální zadavatel vyhrazuje** možnost vybraného dodavatele nahradit dodavatelem, který se při hodnocení nabídek podaných v části zadávacího řízení na uzavření příslušné rámcové dohody umístil jako další v pořadí. V případě, že tento dodavatel odmítne s centrálním zadavatelem podepsat rámcovou dohodu, centrální zadavatel může vyzvat k podpisu rámcové dohody další dodavatele v pořadí, jak se umístili při hodnocení nabídek. Podmínkou podepsání rámcové dohody je ovšem předložení a odsouhlasení vzorku vozidla dle ust. čl. 10.1 ZD.
  - b) S dodavatelem, který nahradí vybraného dodavatele, zadavatel uzavře rámcovou dohodu na dodání zbylého předmětu plnění za podmínek, které nabídl ve své nabídce tento dodavatel, tedy nikoliv za podmínek, které nabídl původně vybraný dodavatel.
  - c) Dodavatel, se kterým bude případně uzavírána rámcová dohoda, dle předchozího odstavce, bude muset nadále splňovat podmínky účasti v části B zadávacího řízení na uzavření rámcové dohody. Centrální zadavatel stanoví, že takto vybraný dodavatel musí před podpisem rámcové dohody předložit

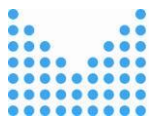

k posouzení homologovaný vzorek vozidla, jehož odsouhlasení je podmínkou uzavření rámcové dohody. Takto předložený vzorek bude podroben 14 denním uživatelským zkouškám.

#### **24.2 Dále je v souladu s § 100 odst. 1 zákona vyhrazená změna ceny v průběhu plnění rámcové dohody za níže uvedených a specifikovaných podmínek:**

- a) Jednotkové ceny uvedené v Příloze č. 2 příslušné rámcové dohody lze na žádost vybraného dodavatele navýšit z důvodu inflace, a to vždy od 1. ledna kalendářního roku až do doby konce účinnosti rámcové dohody.
- b) Jednotkové ceny lze zvýšit pouze tehdy, když kumulativní inflace, za kterou se považuje součet meziročních indexů inflace, a to počínaje rokem podpisu rámcové dohody (první meziroční index inflace je tedy index, vypočtený jako rok následující po podpisu rámcové dohody vztáhnutý k roku podpisu rámcové dohody), přesáhne výši 5%.
- c) Přesáhne-li kumulativní inflace, popř. již roční inflace, výši 5%, budou jednotkové ceny navýšeny o polovinu této inflace.
- d) Pro odstranění pochybností centrální zadavatel uvádí, že bude - li rámcová dohoda uzavřena např. v únoru 2023, do kumulativních indexů se berou meziroční indexy inflace počínaje indexem 2024/2023, takže jednotkovou cenu lze navýšit od 1. 1. 2024, jestliže již meziroční index inflace 2024/2023 převýší inflaci 5% nebo od 1. 1. 2025, převýší-li až součet indexů za roky 2024/2023 a 2025/2024 inflaci 5 %. Příkladmo: bude - li kumulativní, popř. již roční, inflace např. 8 %, navýší se cena tedy o 4 %.
- e) Bude-li cena navýšena již od 1. 1. 2024, bude moci být i od 1. 1. 2025 cena navýšena, stejným mechanismem, tehdy, když meziroční index inflace 2025/2024 překročí 5%.
- f) Inflací se rozumí meziroční inflace měřená vzrůstem úhrnného indexu spotřebitelských cen zboží a služeb, kterou udává každým kalendářním rokem Český statistický úřad za rok předcházející, vyjádřená v procentech.

#### **24.3 Dále je v souladu s § 100 odst. 1 zákona vyhrazena změna ceny v průběhu plnění rámcové dohody za níže uvedených a specifikovaných podmínek:**

- a) Nabídnutou jednotkovou cenu vozidla uvedenou v Příloze č. 2 příslušné RD může centrální zadavatel na žádost dodavatele dále navýšit z důvodu inflace, při splnění uvedených podmínek, rovněž v průběhu aktuálního roku.
- b) Nabídnutou jednotkovou cenu lze zvýšit i tehdy, když průměrná míra inflace vyjádřená přírůstkem indexu spotřebitelských cen (CPI) uveřejněná Českým statistickým úřadem dosáhne v šesti měsících v jednom kalendářním roce hodnoty vyšší než 5%. Jedná se o inflaci, vyjádřenou jako měsíční meziroční

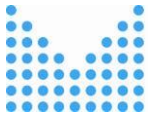

index spotřebitelských cen, uveřejňovaný Českým statistickým úřadem. Centrální zadavatel stanoví, že za první kalendářní rok, ve kterém může být toto zvýšení nabídkových cen uplatněno, je rok, ve kterém byly podány nabídky, tedy nikoliv až rok, ve kterém došlo k podpisu rámcové dohody a to z důvodu většího časového odstupu od podání nabídky do podpisu rámcové dohody z důvodu povinnosti vybraného dodavatele k předložení vzorku. V případě, že bude odlišný rok podání nabídek a rok podpisu rámcové dohody, budou se pro naplnění možnosti zvýšení nabídkových cen z důvodu inflace, která převyší v jednom kalendářním roce v šesti měsících 5 %, v roce podpisu rámcové dohody moci do těchto šesti měsíců započítat i měsíční indexy z roku podání nabídek, jestliže v roce podání nabídek nebyla tato podmínka naplněna.

- c) Přesáhne-li inflace hranici definovanou v odst. 24.3 písm. b) této RD, bude nabídnutá jednotková cena navýšena o polovinu průměru inflace za šestiměsíční období, které bylo podkladem pro žádost o navýšení ceny, a to od následujícího měsíce. Jedná se o aritmetický průměr předmětných šesti měsíčních meziročních indexů inflace.
- d) Centrální zadavatel stanoví, že v případě, že dojde ke zvýšení ceny podle odst. 24.3 této RD, nastává jiný mechanismus zvýšení ceny podle odst. 24.2 této RD. V takovém případě se cena zvýší podle článku 20.2 této ZD pouze o rozdíl mezi výpočtem podle odst. 24.2 písm. c) této RD a zvýšením podle odst. 24.3 písm. c) této RD.
- e) Pro odstranění pochybností centrální zadavatel uvádí, že když bude meziroční index spotřebitelských cen 8 %, ale v průběhu roku došlo k navýšení ceny o 3 % (protože inflace byly v 6 měsících v průměru 6 %), může od 1. 1. dojít k navýšení ceny pouze o 1 %, nikoliv o 4 %. Centrální zadavatel takto umožňuje, aby dodavatel nemusel „čekat“ při rychle rostoucí inflaci až na navýšení od 1. 1., ale aby k navýšení mohlo dojít již v průběhu aktuálního roku. A v případě, že by polovina meziroční inflace nedosáhla zvýšení, které bylo v průběhu aktuálního roku, např. byla 5,5 %, polovina je tedy 2,25 %, tak od 1. 1. již ke zvýšení ceny nedojde, protože v průběhu aktuálního roku došlo ke zvýšení ceny o 3 %.

**24.4 Dále je v souladu s § 100 odst. 1 zákona vyhrazena změna závazku ze smlouvy v průběhu plnění rámcové dohody. Centrální zadavatel tím umožní vybranému dodavateli, aby při plnění veřejných zakázek, zadávaných na základě rámcové dohody, nahradil původně nabízená a dodávaná vozidla jejich nástupnickými modely v závislosti na inovaci výrobních programů dodavatele a při změně předmětné legislativy (např. změna motorizace z důvodů nových emisních norem, nástupnický model apod.), ke které může dojít v průběhu účinnosti rámcové dohody za těchto podmínek:**

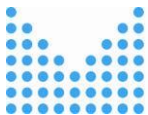

- nástupnická vozidla **dodrží všechny parametry požadované centrálním zadavatelem v zadávací dokumentaci,**
- nástupnický model musí být dodavatelem nabídnut **za stejnou aktuální kupní cenu,** tzn. nabídková cena nebo cena zvýšená o inflaci,
- **parametry, které obsahovalo původně nabízené vozidlo vybraného dodavatele a které nebyly stanoveny zadávací dokumentací, musí být v nástupnických vozidlech buď dodrženy, nebo nahrazeny objektivně pokročilejšími technologiemi,** tzn., že původně nabídnutá výbava může být nahrazena u nástupnického modelu novou, pokročilejší technologií zabezpečující minimálně stejnou funkcionalitu a komfort užívání jako u původního vozidla,
- **dodržení požadovaných technických parametrů u nástupnického modelu porovná s původním modelem a zadávací dokumentací a následně odsouhlasí odborný útvar centrálního zadavatele.**

## 25. Vyšší moc

- 25.1** Smluvní strany se dohodly, že připouští, aby institut vyšší moci mohl být důvodem pro nemožnost včasného plnění, pro prodloužení termínu plnění a pro neuplatnění smluvních penále a pokut.
- 25.2** V odůvodněných a dodavatelem prokázaných případech, způsobených zásahem vyšší moci, je přípustné, po dohodě smluvních stran příslušné Prováděcí smlouvy, termín plnění **přiměřeně** prodloužit, jako by se jednalo o okolnost vyšší moci.
- 25.3** Jestliže vznikne na straně dodavatele stav ovlivněný vyšší mocí, který způsobuje nemožnost dodání předmětu plnění v termínech dle této rámcové dohody, resp. konkrétní Prováděcí smlouvy, dodavatel bez zbytečného odkladu uvědomí centrálního zadavatele a příslušné(ho) objednatele písemně o takových podmínkách a jejich příčině.
- 25.4** Pokud by podmínky vyšší moci trvaly déle než 120 dní, je objednatel oprávněn od Prováděcí smlouvy nebo její části odstoupit. Pro účely této rámcové dohody „vyšší moc“ znamená událost, která je mimo kontrolu Smluvní strany, nastalou před nebo po podpisu této rámcové dohody, kterou nebylo možno předvídat nebo nebylo možno předvídat její průběh, ke které došlo bez jejího zavinění, pokud nebyla způsobena její chybou či nedbalostí. Pro uplatnění vyšší moci se dále uplatní následující pravidla:
- a) Takovými událostmi jsou zejména živelní pohromy (požár, povodeň nebo záplava), přírodní katastrofy (zemětřesení), jakákoliv embarga, občanské války, revoluce, povstání, válečné konflikty, teroristické útoky, epidemie nebo karanténní omezení.
  - b) Události vylučující odpovědnost dodavatele výslovně nejsou stávka zaměstnanců dodavatele a jeho smluvních partnerů, jakož i insolvence, předlužení, konkurs, reorganizace, likvidace či jiná obdobná událost týkající se dodavatele nebo jakéhokoliv smluvního partnera dodavatele a exekuce

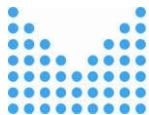

majetku dodavatele nebo jakéhokoliv smluvního partnera dodavatele.

- c) Smluvní strany nejsou ve vztahu k té části plnění, které brání vyšší moc, v prodlení pouze po dobu existence takové okolnosti vylučující povinnost k náhradě újmy nebo trvání jejích následků a pouze ve vztahu k povinnosti nebo povinnostem Smluvní strany přímo nebo bezprostředně ovlivněných takovou okolností.
- d) Smluvní strany jsou povinny se neprodleně o všech těchto okolnostech vylučujících odpovědnost informovat a vstoupit do jednání ohledně řešení vzniklé situace. Objednatel ani dodavatel nejsou oprávněni takto vzniklé situace jakkoliv zneužít ve svůj prospěch a jsou povinni v dobré víře usilovat o dosažení přijatelného řešení pro Smluvní strany v co nejkratší době. V případě porušení této povinnosti spolupracovat, kteroukoliv smluvní stranou, je tato Smluvní strana v prodlení s plněním svých povinností dle Prováděcí smlouvy.
- e) V případě, že nedojde k dohodě Smluvních stran, termíny plnění jednotlivých povinností podle Prováděcí smlouvy dotčené okolností vylučující odpovědnost se prodlužují o dobu, po kterou okolnost vylučující odpovědnost trvala.
- f) Odpovědnost nevylučuje událost, která vznikla teprve v době, kdy povinná Smluvní strana byla v prodlení s plněním své povinnosti, či vznikla z jejích hospodářských poměrů.

## 26. Uživatelské zkoušky vzorku vozidla

- 26.1** Smluvní strany se dohodly, že po podpisu rámcové dohody bude dodavatelem vyhotovený vzorek zapůjčen, na základě uzavřené smlouvě o zápůjčce, a předán neprodleně určenému zástupci uživatelů ke 14 (čtrnácti) dennímu odzkoušení v reálném provozu. **Z uvedeného důvodu musí zhotovený vzorek splňovat podmínky pro provoz na pozemních komunikacích včetně zákonného pojištění. Provozní náklady související s odzkoušením vzorku (pohonné hmoty a ostatní spotřebované náplně) hradí určený zástupce uživatelů.**
- 26.2** V rámci uživatelských zkoušek budou zástupci uživatelů sledovány především parametry vozidel uvedené v Příloze č. 9 příslušné RD - Sledované parametry uživatelských zkoušek.
- 26.3** O provedení uživatelských zkoušek bude jednotlivými příslušnými uživateli vyhotoven vždy po ukončení výkonu služby konkrétním uživatelem písemný záznam (tzn. vyplněná Příloha č. 9 příslušné RD - Sledované parametry uživatelských zkoušek), kde budou jednotlivými uživateli případně popsány skryté závady vzorku, které se projeví až při odzkoušení vzorků v rámci výkonu služby v běžném silničním provozu.
- 26.4** Konkrétním uživatelem vyplněný a podepsaný písemný záznam o uživatelských zkouškách bude zaslán určenému pracovníkovi PPČR na e-mail: [redacted] centrálnímu zadavateli na e-mail: [redacted] a současně oprávněnému pracovníkovi dodavatele na e-mail: [redacted]

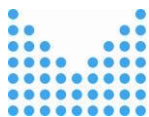

- 26.5** Písemný záznam o provedené uživatelské zkoušce za dobu výkonu služby uživatele bude obsahovat ke každému sledovanému parametru uživatelských zkoušek níže uvedené stupně uživatelského hodnocení:
- sledovaný parametr **vyhovuje**, v případech, kdy uživatel shledá parametr plně funkční z hlediska jeho účelu, bude vyhovující z hlediska konstrukce, konstrukčního řešení, velikosti a kapacitního objemu, z hlediska jeho umístění, z hlediska bezpečnosti, nebude mít negativní vliv na jízdní vlastnosti vozidla, instalovaný prvek bude odolný proti cizím neoprávněným zásahům zvenčí, bude odolný proti poškození a opotřebení při standardním využití, při běžně prováděných mechanických úkonech s ním a při standardní údržbě vozidla (např. při mytí v myčce), bude komfortní z hlediska pohodlí posádky vozidla;
  - sledovaný parametr **vyhovuje s výhradou**, jestliže sledovaný parametr plní sice svoji funkčnost a účel, ke kterému je určen, nicméně uživatel navrhne např. jeho jiné umístění, jiné uchycení, jiné konstrukční řešení, dodavatelem nabízené řešení se mu jeví jako nekomfortní, uživatel zjistí, že při běžné manipulaci s parametrem dochází k jeho rychlému opotřebování, které má vliv na jeho funkci, parametr nemá dostatečnou kapacitu z hlediska výkonu služby (rychle se vybíjí, opotřebává);
  - sledovaný parametr **nevyhovuje**, jestliže sledovaný parametr neplní svoji funkčnost a účel, ke kterému je určen, tzn. projevila se u něj skrytá vada bránící řádnému užívání vozidla.
- 26.6** Jestliže některý z uživatelů označí v písemném záznamu o uživatelských zkouškách, že sledovaný parametr vyhovuje s výhradou, budou uživatelské zkoušky i nadále pokračovat, pakliže centrální zadavatel či určený pracovník Policejního prezidia dle odst. 26.4 této rámcové dohody nepožádá o přerušení uživatelské zkoušky, neboť vyhodnotili skrytou závadu jako závadu, kterou je nutné odstranit ze strany dodavatele okamžitě ve lhůtách stanovených v odst. 26.8 této rámcové dohody.
- 26.7** Jestliže nebude uživatelská zkouška při označení skryté závady „vyhovuje s výhradou“ přerušena ze strany centrálního zadavatele či určeného pracovníka PPČR, je dodavatel povinen takovéto skryté závady nebo výhrady, označené uživateli „vyhovuje s výhradou“, odstranit po odzkoušení vzorků vozidel ve lhůtě stanovené v odst. 26.8 této rámcové dohody.
- 26.8** Dodavatel je povinen tyto skryté závady nebo výhrady po odzkoušení vzorků vozidel a jejich vrácení dodavateli odstranit do 14 dnů, nebude-li smluvními stranami odsouhlasena lhůta delší, nejdéle však do 30 dnů, z důvodu, že skrytá závada je svojí povahou náročná na prověření, úpravu, opravu či na případné navržení jiného vyhovujícího a adekvátního řešení.
- 26.9** Jestliže některý z uživatelů označí v písemném záznamu o uživatelských zkouškách daný parametr za nevyhovující, budou uživatelské zkoušky s okamžitou platností přerušeny a vzorek vozidla bude neprodleně předán dodavateli k odstranění uživatelem označené skryté závady, a to ve lhůtě uvedené v odst. 26.8 této rámcové dohody.

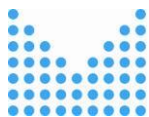

- 26.10** Po dobu, kdy bude dodavatel pracovat na odstranění skryté závady, neběží 14 - denní lhůta pro testování vzorku vozidla. Po odstranění této skryté závady bude vozidlo opět předáno zástupci uživatele a následující den po předání vzorku vozidla pak budou uživatelské zkoušky pokračovat tak, aby vozidlo bylo v provozu celých 14 dní uživatelských zkoušek.
- 26.11** V případě, že testováním (uživatelskými zkouškami) zjištěné závady budou takového charakteru, že je nebude dodavatel schopen v termínu do 30 dnů odstranit, či navrhnout jiné vyhovující a adekvátní řešení, může centrální zadavatel odstoupit od uzavřené rámcové dohody v souladu s odst. 23. 1 písm. i) rámcové dohody.
- 26.12** Bude-li v rámci uživatelských zkoušek vzorek vozidla poškozen, bude dodavateli vrácen opravený, přičemž oprava nejde na vrub dodavatele.
- 26.13** V případě, že vzorek vozidla projde uživatelskými zkouškami, bude odkoupen za nabídkovou cenu v rámci první objednávky vozidel, nezávisle na tom, zda prošlo opravou.

### **27. Závěrečná ustanovení**

- 27.1** Tato rámcová dohoda se řídí právním řádem České republiky, zejména příslušnými ustanoveními OZ. Veškeré spory mezi stranami rámcové dohody či stranami příslušných prováděcích smluv vzniklé z této rámcové dohody, příslušných prováděcích smluv nebo v souvislosti s nimi, budou řešeny pokud možno nejprve smírně. Nebude-li smírného řešení dosaženo, budou spory vyřešeny v soudním řízení před obecnými soudy České republiky.
- 27.2** Smluvní strany se dohodly, že v případě pochybností o datu doručení jakéhokoliv dokumentu uvedeného v této rámcové dohodě se má za to, že dnem doručení se rozumí pátý (5) pracovní den ode dne odeslání dokumentu s výjimkou dokumentů, u kterých je určena lhůta pro doručení delší, a toto odeslání musí být potvrzeno doručovací společností.
- 27.3** Dodavatel ani centrální zadavatel nejsou bez předchozího písemného souhlasu druhé smluvní strany oprávněni postoupit práva a povinnosti z této rámcové dohody na třetí osobu.
- 27.4** Rámcová dohoda může být doplňována nebo měněna písemnými číslovanými dodatky, a to pouze takovým způsobem, kterým nedojde k porušení § 222 zákona.
- 27.5** Dodavatel bez jakýchkoliv výhrad souhlasí se zveřejněním svých identifikačních údajů a dalších údajů uvedených v této rámcové dohodě, včetně ceny za předmět plnění.
- 27.6** Dodavatel bez jakýchkoliv výhrad výslovně uvádí, že všechny informace, které poskytne centrálnímu zadavateli nebo objednateli v souvislosti s touto rámcovou dohodou nebo příslušnými prováděcími smlouvami, nejsou obchodním tajemstvím.



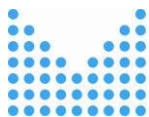

- 27.7** Centrální zadavatel a objednatelé nenesou odpovědnost za jakoukoliv škodu vzniklou v souvislosti s uveřejněním či použitím informací, které byly poskytnuty dodavatelem v souvislosti s touto rámcovou dohodou nebo příslušnými prováděcími smlouvami.
- 27.8** Smluvní strany se dohodly, že zveřejnění této rámcové dohody v Registru smluv podle zákona č. 340/2015 Sb., o registru smluv, zabezpečí centrální zadavatel.
- 27.9** Tato rámcová dohoda je vyhotovena pouze v elektronické podobě.
- 27.10** Na důkaz toho, že strany rámcové dohody s obsahem této rámcové dohody souhlasí, rozumí jí a zavazují se k jejímu plnění, připojují své elektronické podpisy a prohlašují, že tato rámcová dohoda byla uzavřena podle jejich svobodné a vážné vůle prosté tísně.
- 27.11** Nedílnou součástí této rámcové dohody jsou:
- Příloha č. 1 – Seznam veřejných zadavatelů (objednatelů)
  - Příloha č. 2 – Kupní jednotková cena vozidla, položkový rozpad ceny vozidla, cena a plán servisních prohlídek – doplní dodavatel
  - Příloha č. 3 – Technická specifikace vozidel – doplní dodavatel
  - Příloha č. 4 – Seznam servisních míst dodavatele – doplní dodavatel
  - Příloha č. 5 – Prováděcí smlouva (vzor)
  - Příloha č. 6 – Seznam výdejních míst dodavatele – doplní dodavatel
  - Příloha č. 7 – Seznam poddodavatelů
  - Příloha č. 8 – Sběrné místo pro zástavbu
  - Příloha č. 9 – Sledované parametry uživatelských zkoušek

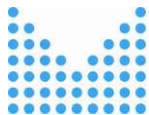

ELEKTRONICKÉ PODPISY STRAN RÁMCOVÉ DOHODY	
Centrální zadavatel:	Dodavatel:
<p><b>Mgr. Lenka Příbová</b> ředitelka odboru veřejných zakázek</p> <p><b>Mgr. Lenka Příbová</b> Digitálně podepsal Mgr. Lenka Příbová Datum: 2022.12.20 12:06:24 +01'00'</p>	<p><b>Ing. Tomáš Duchoň</b> Vedoucí Prodeje ČR</p> <p><b>Tomáš Duchoň</b> Digitálně podepsal Tomáš Duchoň Datum: 2022.12.20 16:04:38 +01'00'</p> <p><b>Ing. Jan Pícha</b> Vedoucí Servisní služby ČR</p> <p><b>Jan Pícha</b> Digitálně podepsal Jan Pícha Datum: 2022.12.20 18:23:48 +01'00'</p>

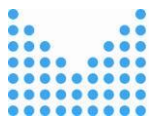

## **Příloha č. 1 RD – Seznam veřejných zadavatelů (objednatelů)**

Seznam veřejných zadavatelů:

Krajské ředitelství policie hlavního města Prahy, se sídlem v Praze  
Krajské ředitelství policie Středočeského kraje, se sídlem v Praze  
Krajské ředitelství policie Jihočeského kraje, se sídlem v Č. Budějovicích  
Krajské ředitelství policie Plzeňského kraje, se sídlem v Plzni  
Krajské ředitelství policie Karlovarského kraje, se sídlem v Karlových Varech  
Krajské ředitelství policie Ústeckého kraje, se sídlem v Ústí nad Labem  
Krajské ředitelství policie Libereckého kraje, se sídlem v Liberci  
Krajské ředitelství policie Královéhradeckého kraje, se sídlem Hradci Králové  
Krajské ředitelství policie Pardubického kraje, se sídlem v Pardubicích  
Krajské ředitelství policie kraje Vysočina, se sídlem v Jihlavě  
Krajské ředitelství policie Jihomoravského kraje, se sídlem v Brně  
Krajské ředitelství policie Olomouckého kraje, se sídlem v Olomouci  
Krajské ředitelství policie Zlínského kraje, se sídlem ve Zlíně  
Krajské ředitelství policie Moravskoslezského kraje, se sídlem v Ostravě

Policejní prezidium - Ředitelství logistického zabezpečení  
Policejní prezidium – Odbor správy majetku  
Ministerstvo vnitra – Odbor veřejných zakázek



## Příloha č. 2 RD – Kupní jednotková cena vozidla, položkový rozpad ceny vozidla, cena a plán servisních prohlídek

### a) Kupní jednotková cena vozidla:

Tabulka č. 1 – Jednotková cena vozidla (včetně volitelné výbavy)

Cena v Kč bez DPH	Hodnota DPH v Kč	Cena v Kč včetně DPH

### b) Tabulka č. 2 – Položkový rozpad ceny vozidla:

Nacení položek dle číslování v technické specifikaci a dle technických požadavků uvedených v technické specifikaci	Popis položek dle technické specifikace	Cena v Kč bez DPH	Hodnota DPH v Kč	Cena v Kč včetně DPH
č. 1 – 56	Výbava dle položek č. 1 – 56 uvedených v technické specifikaci – zahrnuje cenu vozu dle zadavatelem požadované technické specifikace u požadovaných položek			
č. 57 – 89	Položky policejní výbavy			
č. 90 – 115	Výbava pro užití práva přednosti v jízdě			
č. 116 – 126	Výbava pro použití radiostanice			
č. 127	Policejní rám			
č. 128	Speciální zástavba (úložný prostor a pracovní deska) pro službu dopravní policie			



Volitelná výbava	
č. 132	Boční okna od sloupku B dozadu musí být opatřena bezpečnostní folií proti rozbití (tloušťka min. 100 mikronů). Požaduje se doložení atestu;
č. 133 – 142	Výbava pro použití „Lokalizačního a záznamového zařízení PČR“ (dále jen LZZ II)

c) Cena a plán servisních prohlídek:

Tabulka č. 3 – Náklady na servisní prohlídky v Kč bez DPH

<b>Celkové náklady na údržbu – Náklady na všechny výrobce předepsané servisní prohlídky (materiál + cena normované práce za předepsané servisní práce u dodavatele nabízených servisů) po dobu životnosti jednoho vozidla, tj. do nájezdu 200 tis. km při rovnoměrném ročním nájezdu během 7 let.</b>	<b>Cena v Kč bez DPH</b>	<b>Hodnota DPH v Kč při sazbě 21%</b>	<b>Cena v Kč včetně DPH</b>



Tabulka č. 4 - Plán servisních prohlídek a Položkový rozpis úkonů a materiálu na údržbu 1 vozidla

Číslo prohlídky	Časové období v měsících	nebo stav ujetých km	Popis pracovních úkonů	Použitý materiál	Poznámky		
1.	12	30 000	Prohlídka s výměnou oleje (proměnlivá)	Výpustný šroub N 91167901 Těsnění pod šroub N 0138158 Motorový olej náplň 5,7L 0W-20 Olejový filtr 06L115562B	-		
Cena za prohlídku č. 1 celkem					Cena v Kč bez DPH	Hodnota DPH V Kč při sazbě 21%	Cena v Kč včetně DPH
2.	24	60 000	Prohlídka s výměnou oleje (proměnlivá) Filtr prachový a pylový vyměnit Kapalina brzdová – výměna Výměna svíček Výměna oleje Haldex	Výpustný šroub N 91167901 Těsnění pod šroub N 0138158 Motorový olej náplň 5,7L 0W-20 Olejový filtr 06L115562B Pylový filtr 5Q0819669 Svíčka zapalovací 4x 6Q905601A Olej Haldex G 060175A2 Výpustný šroub Haldex N 91082701 Zátka Haldex N 90281802 Brzdová kapalina 1L B000750M3	-		
Cena za prohlídku č. 2 celkem					Cena v Kč bez DPH	Hodnota DPH V Kč při sazbě 21%	Cena v Kč včetně DPH
3.	36	90 000	Prohlídka s výměnou oleje (proměnlivá)	Výpustný šroub N 91167901	-		



			Vložka čističe vzduchu	Těsnění pod šroub N 0138158 Motorový olej náplň 5,7L 0W-20 Olejový filtr 06L115562B Vzduchový filtr 5Q0129620D				
<b>Cena za prohlídku č. 3 celkem</b>						<b>Cena v Kč bez DPH</b>	<b>Hodnota DPH V Kč při sazbě 21%</b>	<b>Cena v Kč včetně DPH</b>
4.	48	120 000	Prohlídka s výměnou oleje (proměnlivá) Filtr prachový a pylový vyměnit Kapalina brzdová - výměna Výměna svíček Výměna oleje Haldex Výměna oleje DSG	Výpustný šroub N 90288901 Těsnění pod šroub N 0138158 Motorový olej náplň 5,7L 0W-20 Olejový filtr 06L115562B Pylový filtr 5Q0819669 Svíčka zapalovací 4x 06Q905601A Brzdová kapalina B000750M3 Olej Haldex G 060175A2 Výpustný šroub Haldex N 91082701 Zátka Haldex N 90281802 Olej DSG G 055529A2 Kroužek DSG N 0428092 Zátka DSG N 90965401				
<b>Cena za prohlídku č. 4 celkem</b>						<b>Cena v Kč bez DPH</b>	<b>Hodnota DPH V Kč při sazbě 21%</b>	<b>Cena v Kč včetně DPH</b>
5.	60	150 000	Prohlídka s výměnou oleje (proměnlivá)	Výpustný šroub N 91167901 Těsnění pod šroub N 0138158 Motorový olej náplň 5,7L 0W-20 Olejový filtr 06L115562B				
<b>Cena za prohlídku č. 5 celkem</b>						<b>Cena v Kč bez DPH</b>	<b>Hodnota DPH V Kč při sazbě 21%</b>	<b>Cena v Kč včetně DPH</b>



6.	72	180 000	Prohlídka s výměnou oleje (proměnlivá) Filtr prachový a pylový vyměnit Kapalina brzdová - výměna Výměna svíček Výměna oleje Haldex Výměna vzduchového filtru	Výpustný šroub N 91167901 Těsnění pod šroub N 0138158 Motorový olej náplň 5,7L 0W-20 Olejový filtr 06L115562B Pylový filtr 5Q0819669 Svíčka zapalovací 4x 06Q905601A Olej Haldex G 060175A2 Výpustný šroub Haldex N 91082701 Zátka Haldex N 90281802 Brzdová kapalina 1L B000750M3 Vzduchový filtr 5Q0129620D	-		
Cena za prohlídku č. 6 celkem					Cena v Kč bez DPH	Hodnota DPH V Kč při sazbě 21%	Cena v Kč včetně DPH
7.	84	210 000	Prohlídka s výměnou oleje (proměnlivá)	Výpustný šroub N 91167901 Těsnění pod šroub N 0138158 Motorový olej náplň 5,7L 0W-20 Olejový filtr 06L115562B	-		
Cena za prohlídku č. 7 celkem					Cena v Kč bez DPH	Hodnota DPH V Kč při sazbě 21%	Cena v Kč včetně DPH





### Příloha č. 3 – Technická specifikace vozidel

## TECHNICKÁ SPECIFIKACE

TECHNICKÝ POPIS "dopravní policie" - tabulková část		
Poř. č.	Požadované údaje	Údaje, které nabízí a vyplní účastník
1	Model:	ŠKODA KODIAQ policejní speciál 2,0 TSI 180 kW 7 DSG 4x4
2	Provedení dle Věstníku EU L151, Nařízení evropského parlamentu a rady (EU) 2018/858:	AC – kombi, AF – víceúčelové vozidlo;
3	Kategorie:	M1SG;
4	Motor:	Zážehový;
5	Palivo:	Bezolovnatý benzín, oktanové číslo 95;
6	Výkon motoru: (kW)	Min. 180;
7	Spotřeba paliva pro kombinovaný provoz:	V souladu s nařízením vlády č. 173/2016 Sb., o stanovení závazných podmínek pro veřejné zakázky na pořízení silničních vozidel;
8	Převodovka:	Min. 6-ti stupňová (vpřed), automatická;
9	Pohon náprav:	Pohon přední nebo zadní nápravy s mechanicky nebo automaticky připojitelným pohonem druhé nápravy;

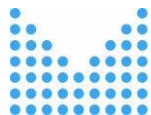

10		Adaptivní podvozek s minimálně 3 režimy (např. normal, sport, comfort);	
11	Karoserie:	5 dveřová;	
12	Vnitřní rozměry (mm):		
13	parametr a - míra pohodlí vpředu (měřeno od pedálů):	Min. 1000 při předním sedadle posunutém na doraz vzad;	
14	parametr b - míra pohodlí vzadu:	Min. 650 při předním sedadle posunutém na vzdálenost 1000;	
15	parametr c - efektivní prostor pro hlavu vpředu:	Min. 950, měřeno od spojnice sedáku s opěradlem kolmo k sedáku (sedadla v nejnižší možné poloze);	
16	parametr d - efektivní prostor pro hlavu vzadu:	Min. 950, měřeno od spojnice sedáku s opěradlem v prodloužené linii opěradla do stropu (nastavení sedadel odpovídající udávanému parametru objemu zavazadlového prostoru);	
17	parametr e - šířka v loktech vpředu:	Min. 1380;	
18	parametr f - šířka v loktech vzadu:	Min. 1380;	
19	Využitelný objem zavazadlového prostoru při vybavení vozidla položkami č. 52, 129 a 132, měřeno od podlahy do výšky krytu zavazadlového prostoru při nastavení sedadel uvedených v řádcích č. 13 a 14: (dm <sup>3</sup> )	Min. 550 dle metodiky VDA se standardem DIN 70020 (destičky o rozměru 200 x 100 x 50 mm). Seznam přepravované výbavy včetně foto přiložen;	
20	Objem palivové nádrže: (dm <sup>3</sup> )	Min. 50;	
21	Užitečná hmotnost vozidla bez řidiče, bez policejní výbavy uvedené v řádcích č. 60 - 142. včetně výbavy uvedené v řádcích č. 1 - 59: (kg)	Min. 550;	
22	Barva karoserie:	Metalická stříbrná;	
23	Počet dveří:	5;	
24	Počet míst k sezení:	5;	



25	Sedadla:	Výškově a směrově nastavitelné sedadlo řidiče a spolujezdce, vertikálně dělená sklopná opěradla zadních sedadel sklopitelná z prostoru posádky na zadních sedadlech; tj. ve znění Vysvětlení ZD č. 2 ze dne 22.6.2022: technické řešení umožňující sklopení dvou opěradel zadních sedadel z prostoru posádky na zadních sedadlech umožňující přístup ke schránce se zbraněmi umístěné v zavazadlovém prostoru a dále instalovaný 6. bezpečnostní pás umožňující připoutání osoby přepravované na pravém zadním sedadle směrem ven z vozidla. Z důvodu zajištění bezpečnosti posádky nebude možné třetí opěradlo sklopit.	
26	Bezpečnost:	Min. 6 airbagů (přední, hlavové, boční);	
27		Tříbodové bezpečnostní pásy pro všechna sedadla (tj. pro 5 cestujících);	
28		Elektronický stabilizační systém pomáhající samočinně stabilizovat automobil pomocí řízených brzdných zásahů a zásahů do řízení motoru i převodovky;	
29		Předpínače bezpečnostních pásů na předních sedadlech;	
30	Výbava:		
31	Standardní pro základní stupeň výbavy s dalšími níže uvedenými prvky:	4x dálkové ovládání centrálního zamykání s funkcí vytažení (uzavření) všech bočních oken;	
32		Bezklíčové startování pomocí startovacího tlačítka;	
33		Bezklíčové odemykání dveří řidiče a spolujezdce;	
34		Samostatná přední mlhová světla nebo přední mlhová světla sdružená v předních hlavních světlometech nebo přední světlometry nahrazující svým svitem mlhová světla (automatická úprava svitu světlometů za mlhy);	
35		Autorádio s bluetooth a handsfree funkcionalitou pro hlasovou komunikaci s mobilními telefony, ovládání telefonu a práce s daty (kontakty, volaná čísla apod.) nejsou podmínkou. Výhodou je též párování s větším počtem telefonů a možnost zrcadlení displeje telefonu na displeji autorádia;	

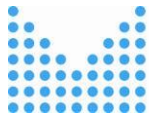

36	El. ovládání stahování všech bočních oken s možností uzamčení tohoto ovládání u zadních oken z místa řidiče;	
37	Zařízení umožňující uzamknutí vozidla zvenčí s ponecháním nastartovaného motoru a zapnutými spotřebiči (VRZ, LZZ II, radiostanice apod.) a systém zabezpečující zamezení samočinného vypnutí motoru vozidla při opuštění vozidla a jeho uzamčení, za současné úpravy funkce systému START/STOP formou otočení logiky, kdy po nastartování motoru vozidla bude tento systém ve stavu deaktivováno, s možností aktivace obsluhou vozidla. Přípustná je i varianta úplné deaktivace funkce systému START/STOP.	
38	El. ovládaná a vyhřívaná vnější zpětná zrcátka;	
39	Zadní stěrač;	
40	Min. mechanická klimatizace;	
41	Min. zadní parkovací senzory (min. 3 čidla) s akustickou signalizací nebo parkovací kamera s akustickou signalizací nebo s možností zobrazování na displeji autorádia;	
42	Volant potažený kůží, nastavitelný ve dvou osách;	
43	Uzavíratelná odkládací schránka integrovaná v přístrojové desce před spolujezdcem;	
44	Zadní sedadla vybavena systémem ISOFIX (minimálně obě krajní sedadla);	
45	Zadní boční dveře vybaveny „Dětskou pojistkou“;	
46	Odkládací prostor v předních dveřích s možností umístění min. 1,0 l PET láhve;	
47	Kryt zavazadlového prostoru (roleta nebo jiné řešení);	
48	Tónovaná skla;	
49	Gumové koberečky vpředu i vzadu;	



50	Sada letních pneumatik (celoroční pneumatiky nejsou přípustné), odpovídajících minimálně maximální konstrukční rychlosti dodaného vozidla, včetně disků a v případě plechových disků i jejich krytů, v případě systému přímého měření tlaku vzduchu včetně senzorů, min. velikost 18”;	
51	Sada zimních pneumatik (celoroční pneumatiky nejsou přípustné), odpovídajících minimálně maximální konstrukční rychlosti dodaného vozidla, včetně disků shodných s disky použitými u letních pneumatik (kompletní sada 4 kol) – montáž na vozidle dle aktuálního data předání (1.11. – 30.3. zimní pneu), v případě systému přímého měření tlaku vzduchu včetně senzorů, min. velikost 18”;	
52	Plnohodnotné rezervní kolo nebo dojezdové rezervní kolo, v případě dodání vozidla s runflatovými koly se rezerva nepožaduje;	
53	Brzdový systém vozidla musí být uzpůsoben vzhledem k využití vozidla, tj. vozidlo bude v převážné míře provozované na horní hranici povoleného hmotnostního zatížení, rychlostních limitů a rovněž bude provozováno v náročných podmínkách výkonu služby;	
54	Vozidla musí být doplněna všemi provozními kapalinami na úroveň dle doporučení výrobce a nádrž na pohonné hmoty musí být naplněna nejméně 30-ti l pohonných hmot;	
55	Tažné lano;	
56	Povinná výbava (viz Vyhláška č. 341/2014 Sb., o schvalování technické způsobilosti a o technických podmínkách provozu vozidel na pozemních komunikacích, ve znění pozdějších předpisů);	
57	Policejní výbava obsahuje tyto prvky: Barevné provedení musí splňovat podmínky stanovené platnou vyhláškou (Vyhláška MV č. 122/2015 Sb.), barva vozidla – základní stříbrná metalíza, polepy vozidla barevnými fóliemi budou odpovídat ilustračním nákresem Vyhlášky MV č. 122/2015 Sb., přičemž polepy budou odpovídat následující specifikaci:	

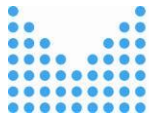

	<p>Modrá fólie: reflexní, odrazivost fólie – při osvětlovacím úhlu 5° a diferenčním úhlu 0,33° bude mít nepotíštěná fólie koeficient zpětného odrazu minimálně 10 [cd/(lx*m<sup>2</sup>)] odstín barvy musí odpovídat vzorku, který je k nahlédnutí u zadavatele (kód modré barvy přibližně odpovídající RAL 5017) – viz odst. 9.5 písm. i ZD;</p> <p>Žlutá fólie: reflexní fluorescentní, odrazivost fólie – při osvětlovacím úhlu 5° a diferenčním úhlu 0,33° bude mít nepotíštěná fólie koeficient zpětného odrazu minimálně 200 [cd/(lx*m<sup>2</sup>)] odstín barvy musí odpovídat vzorku, který je k nahlédnutí u zadavatele (kód žluté barvy přibližně odpovídající RAL 1026) viz odst. 9.5 písm. i ZD;</p> <p>Černá fólie: nereflexní černá fólie – přibližně odpovídající RAL 9011) - pro černý nápis „POLICIE“;</p> <p>Znak Policie ČR na přední kapotě vozidla: nereflexní fólie, grafický manuál ve formě vektorového souboru bude poskytnutý vítěznému uchazeči;</p> <p>Ve vztahu k vyobrazení polepů vozidla obsaženém ve výše uvedené vyhlášce zadavatel pro informaci účastníků uvádí, že reflexní polepy (tj. modrá a žlutá fólie) vyobrazeného vozidla činí v součtu přibližně 25 % plochy vozidla, kde poměr žluté (vysoce reflexní) a modré (semi-reflexní) fólie je přibližně 28% k 72%. V této souvislosti se „plochou vozidla“ rozumí vnější plocha karoserie s nárazníky a bez plochy oken a světel;</p>	
58	Okna od sloupku „B“ zatmavena se světelnou propustností max. 20 %;	
59	Sluneční clony řidiče a spolujezdce budou opatřena organizérem nebo mechanismem pro uchycení poznámkového bloku velikosti A6;	
60	Potahy předních sedadel včetně hlavových opěrek na přední straně sedaček musí být ze zesílené látky, na zadní straně sedaček a opěrek hlavy omyvatelné, potahy zadních sedadel včetně hlavových opěrek omyvatelné;	



61	Sedadla musí zabezpečovat komfortní posed bez omezení funkcí (např. bezpečnostního pásu, řazení rychlostí, zavírání dveří apod.) řidiči a spolujezdci v plné výstroji o výšce 185 cm, hmotnosti nejméně 120 kg a šířce v oblasti kyčlí 63 cm, s pistolí v opaskovém pouzdře pro CZ 75 D Compact (ilustrační obrázek viz. níže) umístěném vpravo nebo vlevo, dle potřeby policisty;	
62	Možnost připoutání osoby přepravované na pravém zadním sedadle směrem ven z vozidla (např. obráceným použitím středového pásu s vypínacím kotvícím prvkem na pravé straně, s možností uvést upínací pás do pohotovostní polohy – povytažený a uchycený o držák opěrky hlavy předního spolujezdce – ilustrační obrázek viz. níže);	
63	Demontovatelná kovová (drátěná) mříž oddělující zavazadlový prostor od zadních sedadel;	
64	Systém umožňující snadné, rychlé a bezpečné uložení a uchycení min. 2 ks těžkých balistických vest NIJ IIIA/IV, každý kus uložený samostatně v tašce (1 ks = max. 20 kg, taška o variabilních rozměrech max. však 60x60x34 cm). Konkrétní umístění bude řešeno s vybraným dodavatelem;	
65	Dodatečné panoramatické vnitřní středové zrcátko umožňující řidiči sledování prostoru zadních sedadel;	
66	Možnost manuálního vypnutí čelního airbagu předního spolujezdce, bez nutnosti zásahu servisního mechanika;	
67	Možnost manuálního vypínání denního svícení řidičem pomocí dodatečného vypínače;	
68	Možnost manuálního vypnutí signalizace nezapnutí bezpečnostních pásů řidiče a předního spolujezdce (přípustná je i varianta trvalé deaktivace signalizace);	



69	System zabezpečující zamezení samočinného vypnutí motoru vozidla při opuštění vozidla a jeho uzamčení, za současné úpravy funkce systému START/STOP formou otočení logiky, kdy po nastartování motoru vozidla bude tento systém ve stavu deaktivováno, s možností aktivace obsluhou vozidla. Přípustná je i varianta úplné deaktivace funkce systému START/STOP.
70	System automatického nouzového brzdění není požadován;
71	Minimálně 2 zásuvky (12 V) integrované v prostoru mezi řidičem a spolujezdcem na středovém tunelu vozidla (pevná montáž na vozidle, ne rozbočovač do zásuvky na zapalovač);
72	Zásuvka (12 V) ve středu vrchní části přístrojové desky;
73	Zásuvka (12 V) s adaptérem pro USB připojení integrovaná v prostoru mezi řidičem a spolujezdcem na středovém tunelu vozidla;
74	Zásuvky (12 V) v zavazadlovém prostoru na levé a pravé straně;
75	2x integrovaná zásuvka USB – 1x USB typu A, 1x USB typu C – pro dobíjení elektrických zařízení v prostoru mezi řidičem a spolujezdcem, neodpojovaná od elektřiny po vypnutí vozidla. Řešení redukcí do 12 V zásuvky není přípustné;
76	USB kabel vedený skrytě ve vozidle vyústěný v zavazadlovém prostoru a úložné schránce spolujedoucího vpředu;
77	Datový kabel vedený skrytě ve vozidle vyústěný v zavazadlovém prostoru a úložné schránce spolujedoucího vpředu;
78	Měnič pro 230V s minimálním stabilním výkonem 150W v prostoru mezi řidičem a spolujezdcem na středovém tunelu vozidla;
79	Dodatečná LED osvětlení prostoru řidiče, spolujezce a zadního sedadla se snadným ovládním z prostoru řidiče a spolujezce (celkem 3 samostatně ovládaná osvětlení);
80	Samostatné vypínatelné osvětlení zadních sedadel při otevření dveří;



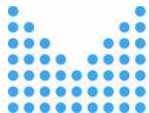

81	<p>Dodatečné samostatně vypínatelné LED osvětlení zavazadlového prostoru umístěné tak, aby zabezpečovalo dostatečné osvětlení celého prostoru, s možností zapnutí ze zavazadlového prostoru, s funkcí automatického zhasnutí po zavření 5. dveří a s minimálním výkonem 400 lm;</p>	
82	<p>Primární akumulátor (hlavní baterie) vozidla pro napájení hlavních funkcí spojené s vozidlem (motor, světla, topení, klimatizace, a autorádio aj.);</p>	
83	<p>Odpovídající alternátor zabezpečující provoz a trvalé dobíjení akumulátorů (při spuštěném motoru bude dobíjení probíhat neustále);</p>	
84	<p>Sekundární přídavný bezúdržbový akumulátor (druhá baterie) s propojovacím relé o minimální kapacitě 63 Ah. Originální z výroby vozidla nebo schválená výrobcem vozidla nebo výhradním zastoupením (dovozcem) vozidla do ČR. Akumulátor se požaduje pro napájení těchto zařízení a vybavení:</p> <ul style="list-style-type: none"><li>- Majáková technika včetně LED diodových programovatelných nápisů,</li><li>- Radiostanice,</li><li>- LZZ II, bude napájeno z primární vozidlové baterie z důvodu sjednocení napájení se zásuvkou OBD</li><li>- a jiné;</li></ul>	
85	<p>Vozidlo bude v převážné míře provozované na horní hranici povoleného hmotnostního zatížení a rovněž bude provozováno v náročných podmínkách výkonu služby (nutnost přejetí nerovností na vozovce, zpomalovacích prahů, obrubníků atd. vyšší rychlostí při jízdě s právem přednosti jízdy). Pokud je podvozek nabízeného modelu vozidla dodáván v různých variantách, požaduje se taková varianta, která zajistí největší světlou výšku vozidla, tato světlá výška nabízeného modelu vozidla plně zatíženého pak nesmí být nižší než 170 mm *;</p>	



86		Ochranný kryt z materiálu odolného proti rozdrčení za běžných podmínek na menší části, chránící spodní část motoru a převodovky před mechanickým poškozením nárazem těžkých předmětů (kámen apod.);	
87		Ruční hasicí přístroj práškový (2 kg, ČSN EN ISO 9001, ČSN EN3 nebo jiné rovnocenné řešení), umístěný do držáku v prostoru pro řidiče nebo spolujezdce tak, aby s ním nebylo možné manipulovat osobami sedícími na zadních sedadlech, nebo v zavazadlovém prostoru na snadno dostupném místě;	
88		Přístroj na ověřování pravosti dokladů a bankovek se světelnými zdroji LED bílé světlo, LED bílé postranní světlo, LED bílé sklonné světlo, LED světlo UV A 365 nm, LED světlo UV C 254 nm, 3M koaxiální světlo, LED světlo IR (Anti-Stokes) 980 nm, objektiv s minimálně 10-ti násobným zvětšením, napájení AA nebo AAA baterie, ochranné pouzdro pro přepravu ve vozidle s návodem na použití umístěným v pouzdře. Pouzdro upevnit odnímatelně v přihrádce pod palubní deskou u předního spolujezdce. Pokud konstrukce vozidla nebo přístroje takovému umístění neumožní, je po konzultaci a souhlasu zadavatele možné jeho umístění na jiné vhodné místo;	
89		Speciální kladívko na rozbíjení oken a rozříznutí bezpečnostních pásů vozidel umístěné v prostoru spolujezdce v předu;	
90	Výbava pro užití práva přednosti v jízdě obsahuje tyto prvky:	V souladu s aktuálním zněním zákona č. 56/2001 Sb., o podmínkách o provozu vozidel na pozemních komunikacích a o změně zákona č. 168/1999 Sb., o pojištění odpovědnosti za škodu způsobenou provozem vozidla a o změně některých souvisejících zákonů (zákon o pojištění odpovědnosti z provozu vozidla), ve znění zákona č. 307/1999 Sb., ve znění pozdějších předpisů. Výbava pro užití práva přednosti v jízdě se požaduje v provedení modro červeném, tj. levá strana vozidla světlo červené barvy, pravá strana světlo modré barvy s funkcí monitoringu a indikace funkčnosti, tzn. činnost majáků světelné soupravy bude indikována na ovládací jednotce a elektronicky monitorována;	



Světelná souprava ve formě majákové rampy s dvojitým majákem modro červené barvy (červená vlevo, modrá vpravo) s čirými kryty, s LED technologií s max. výškou 80 mm, max. délka nepřevyšuje obrysovou šířku vozidla. Hlavní „majákové“ rohové výstražné moduly jsou doplněny samostatně odpojitelnými předními a samostatně odpojitelnými zadními doplňkovými výstražnými moduly v maximálním možném počtu. Činná svítící plocha efektivně využívá výšky průhledné části krytu světelné soupravy. Majáky na rampě musí být homologovány dle EHK č. 65 TB2 a TR2 pro dvě úrovně svítivosti v režimu střídavého záblesku při zapnutí pouze „majákových“ rohových výstražných modulů v okruhu 360° okolo světelné soupravy dle metodiky EHK č. 65, Přílohy č. 5. Světelná souprava musí být rovněž homologována dle EHK č. 10. Požaduje se doložení protokolu akreditované zkušebny prokazujícího splnění minimální efektivní svítivosti;

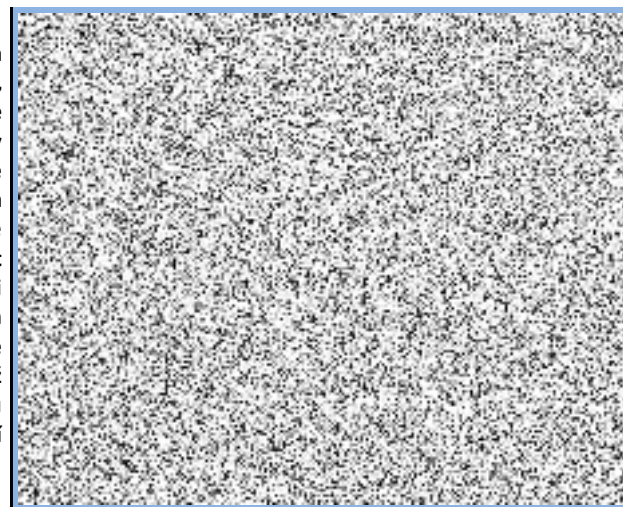

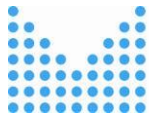

Dopředu červeně svítící diodový dvouřadý vícenápisový programovatelný displej zobrazující zrcadlově „běžící“ nápis (vykreslování dvěma řadami vedle sebe sousedících bodů) s možností volby minimálně 100 kombinací nápisů, z nichž bude minimálně 30 pozic definováno zadavatelem po vybrání vítězného účastníka. Pojmu „běžící“ text vyhoví i postupné zobrazení celých slov složeného hesla (např. „VYPNI“ – „MOTOR“ apod., displej musí umožnit zobrazení textu minimálně o počtu 10 slov v jednom textu „běžícího“ nápisu. Displej bude integrovaný do středu rampy, umístěný symetricky uprostřed světelné rampy tak, aby bylo možné zajistit rovnoměrné rozložení doplňkových výstražných modulů po stranách LED displeje na dvě shodné poloviny. Trvale svítící zrcadlový nápis POLICIE bude aktivován na displeji automaticky po spuštění hlavních výstražných modulů rampy. Displej je možné ovládat nezávisle z dvou míst – stiskem tlačítka na dálkovém ovládacím VRZ, který aktivuje předvolený nápis STOP/POLICIE a rovněž samostatně, ovládací jednotkou displeje (společný pro přední i zadní displej). Činná plocha displeje bude přímo viditelná, bez zakrytí např. mechanickými prvky, zobrazované nápisy musí být řádně viditelné a čitelné pro ostatní účastníky silničního provozu. Pro zajištění dostatečné čitelnosti je požadována minimální výška činné plochy displeje 45 mm, korespondující s výškou displeje. Texty LED displeje bude možné změnit přímo ve vozidle bez nutnosti demontovat zařízení, např. připojením k notebooku prostřednictvím USB rozhraní. Šířka displeje minimálně 56 sloupců. Displej bude umožňovat inverzní zobrazení nápisu (svítit budou diody okolo nápisu, diody vlastního nápisu nebudou svítit) vč. možnosti probliknutí textu ve formě neinverzní/inverzní. Ovládací panel displeje bude automaticky aktivován po zapnutí dálkového ovladače VRZ. V blízkosti ovladače viditelně pro řidiče i spolujezdce vpředu umístěn štítek s přehledem naprogramovaných předvoleb;

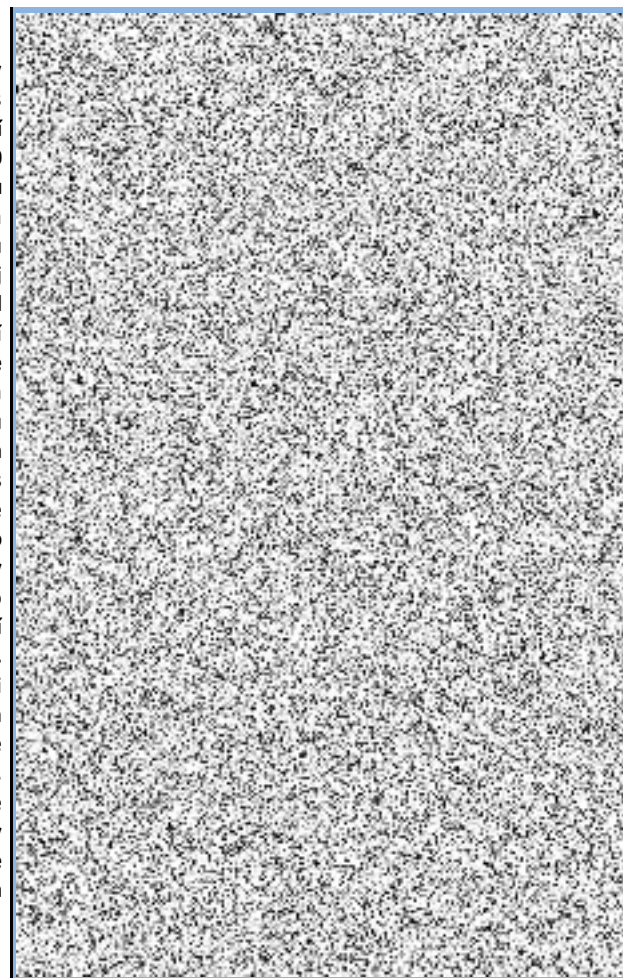



93	<p>Dozadu červeně svítící diodový dvouřadý vícenápisový programovatelný displej zobrazující „běžící“ nápis (vykreslování dvěma řadami vedle sebe sousedících bodů) s možností volby minimálně 100 kombinací nápisů, z nichž bude minimálně 30 pozic definováno zadavatelem po vybrání vítězného účastníka. Pojmu „běžící“ text vyhoví i postupné zobrazení celých slov složeného hesla (např. „VYPNI“ – „MOTOR“ apod., displej musí umožnit zobrazení textu minimálně o počtu 10 slov v jednom textu „běžícího“ nápisu. Displej bude integrovaný do středu rampy, umístěný symetricky uprostřed světelné rampy tak, aby bylo možné zajistit rovnoměrné rozložení doplňkových výstražných modulů po stranách LED displeje na dvě shodné poloviny. Displej je možné ovládat nezávisle z dvou míst – stiskem tlačítka na dálkovém ovládacím VRZ, který aktivuje předvolený nápis a rovněž samostatně, ovládací jednotkou displeje (společný pro přední i zadní displej). Činná plocha displeje bude přímo viditelná, bez zakrytí např. mechanickými prvky, zobrazované nápisy musí být řádně viditelné a čitelné pro ostatní účastníky silničního provozu. Pro zajištění dostatečné čitelnosti je požadována minimální výška činné plochy displeje 45 mm, korespondující s výškou displeje. Texty LED displeje bude možné změnit přímo ve vozidle bez nutnosti demontovat zařízení, např. připojením k notebooku prostřednictvím USB rozhraní. Šířka displeje minimálně 56 sloupců. Displej bude umožňovat inverzní zobrazení nápisu (svítit budou diody okolo nápisu, diody vlastního nápisu nebudou svítit) vč. možnosti probliknutí textu ve formě neinverzní/inverzní. Ovládací panel displeje bude automaticky aktivován po zapnutí dálkového ovladače VRZ. V blízkosti ovladače viditelně pro řidiče i spolujezdce vpředu umístěn štítek s přehledem naprogramovaných předvoleb;</p>	
94	<p>V rampě umístěná pracovní bílá světla ovládaná z dálkového ovladače VRZ svítící příčně a šikmo vpřed k ose vozidla, o výkonu min. 600 lm na jeden modul, tj. celkem min 2400 lm,;</p>	
95	<p>Dozadu oranžově svítící směrová LED alej tvořená minimálně 4 moduly, s funkcí směrování vlevo / směrování vpravo a výstraha. Ovládací aleje z dálkového ovladače VRZ s indikací funkce směrování;</p>	

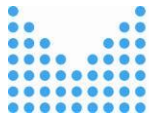

96	<p>Konstrukce majákové rampy a jejího uchycení na vozidlo musí být uzpůsobena tak, aby nevytvářela nadměrně rušivý aerodynamický hluk slyšitelný při jízdě v interiéru vozidla. Za tímto účelem se požaduje vozidlo vybavit na přední straně majákové rampy (nebo před majákovou rampou) aerodynamickým prvkem (deflektorem) tak, aby nedocházelo k nadměrnému akustickému hluku uvnitř vozidla a k nežádoucím vibračním vlivem proudění vzduchu pod majákovou rampou. Aerodynamický prvek se požaduje v maximální možné šíři majákové rampy, dle dispozice střechy nabízeného typu vozidla. Tento prvek musí být v barvě karoserie vozidla a musí být povrchově ošetřen proti korozi nebo být vyroben z nekorodujícího materiálu;</p>
97	<p>Vozidlo musí mít min. standardní odhlučnění celého prostoru pro posádku;</p>
98	<p>Zvláštní výstražné zvukové zařízení o jmenovitém výkonu min. 200 W, minimálně s tóny WAIL, HORN a YELP, reprodukcí mluveného slova prostřednictvím mikrofonu integrovaného do dálkového ovládní VRZ a dvěmi reproduktory s celkovým minimálním akustickým tlakem 120 dB (A) /1m (tj. při měření s filtrem typu A). Reprodukční jednotka umístěna skrytě v přední části vozidla;</p>

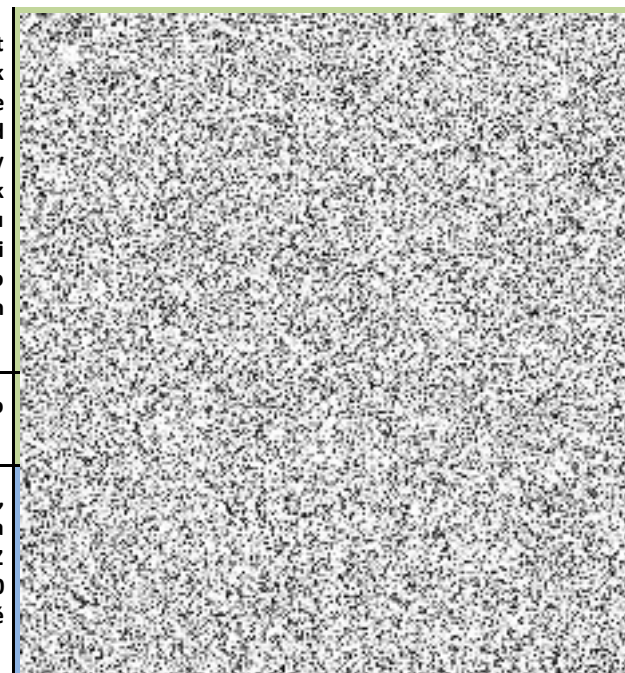



99	<p>Systém zabezpečující úsporu energie a ošetření zamezující hlubokému vybití autobaterie při všech režimech vozidla s vypnutým motorem, tj. elektronika světelné soupravy bude vyhodnocovat stav napájecí soustavy automobilu a v případě podpětí sníží svůj příkon pro prevenci hlubokého vybití akumulátoru a usnadnění startování motoru. Klesne-li palubní napětí pod 10,8 V, světelná souprava upraví výstražný režim blikání tak, aby upozornila obsluhu na nutnost dobití akumulátoru nastartováním motoru. Po nastartování motoru automobilu, kdy dojde ke zvýšení napětí palubní sítě, musí být řádná činnost zapnutého výstražného systému automaticky obnovena. Systém VRZ bude obsahovat funkci automatického přepnutí po 60 minutách nečinnosti (vypnutého motoru vozidla) do režimu vypnuto tak, aby nedocházelo k nadměrnému vybíjení autobaterie vozidla v době, kdy není vozidlo využíváno do takové míry, že by vozidlo nebylo možné následně nastartovat. Při nastartovaném vozidle k přepnutí do režimu vypnuto nesmí dojít;</p>	
100	<p>1x doplňkové zvláštní výstražné světlo s technologií LED generující výstražné světlo modré barvy umístěné v pravé části čelní masky nebo předního nárazníku, splňující EHK č. 65 XB2 a EHK č.10;</p>	
101	<p>1x doplňkové zvláštní výstražné světlo s technologií LED generující výstražné světlo červené barvy umístěné v levé části čelní masky nebo předního nárazníku, splňující EHK č. 65 XR2 a EHK č.10;</p>	
102	<p>1x doplňkové zvláštní výstražné světlo s technologií LED generující střídající se výstražné světlo modré a červené barvy a umístěné uvnitř vozidla uprostřed (vůči podélné ose vozidla) předního skla. Světlo musí být odstíněné z vnitřní strany vozidla a splňující EHK č. 65 XR2 a EHK č. 65 XB2 a obě světla EHK č.10;</p>	



103	1x doplňkové zvláštní výstražné světlo s technologií LED generující výstražné světlo modré barvy, umístěné v pravé části pátých dveří tak, aby bylo jeho světlo viditelné po otevření těchto dveří a neoslňovalo osobu stojící u zavazadlového prostoru (nejlépe umístěné do spodní hrany dveří). Světlo musí být zapínatelné ze zavazadlového prostoru společně se světlem červené barvy umístěným v levé části pátých dveří samostatně (nezávisle na ostatních doplňkových výstražných světlech). Světlo musí splňovat EHK č. 65 XB 2 a EHK č. 10;	
104	1x doplňkové zvláštní výstražné světlo s technologií LED generující výstražné světlo červené barvy, umístěné v levé části pátých dveří tak, aby bylo jeho světlo viditelné po otevření těchto dveří a neoslňovalo osobu stojící u zavazadlového prostoru (nejlépe umístěné do spodní hrany dveří). Světlo musí být zapínatelné ze zavazadlového prostoru společně se světlem modré barvy umístěným v pravé části pátých dveří samostatně (nezávisle na ostatních doplňkových výstražných světlech). Světlo musí splňovat EHK č. 65 XR 2 a EHK č. 10;	
105	1x doplňkové zvláštní výstražné světlo s technologií LED generující výstražné světlo modré barvy umístěné v pravé přední části boku vozidla (co nejvíce vpředu) splňující EHK č. 65 XB2 a EHK č. 10;	
106	1x doplňkové zvláštní výstražné světlo s technologií LED generující výstražné světlo červené barvy umístěné v levé přední části boku vozidla (co nejvíce vpředu) splňující EHK č. 65 XR2 a EHK č. 10;	
107	1x doplňkové zvláštní výstražné světlo s technologií LED generující výstražné světlo modré barvy umístěné na pravé zadní vnější části vozidla splňující EHK č. 65 XB2 a EHK č. 10;	
108	1x doplňkové zvláštní výstražné světlo s technologií LED generující výstražné světlo červené barvy umístěné na levé zadní vnější části vozidla splňující EHK č. 65 XR2 a EHK č. 10;	
109	V zadní části vozidla umístěné pracovní světlo samostatně ovládané vypínačem umístěným v prostoru řidiče, o výkonu min. 600 lm;	



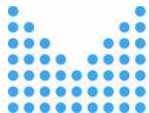

110		Konečné umístění doplňkových světel podléhá schválení k tomu určené komise;	
111		Ovládání VRZ (světelné rampy, doplňkových modrých a červených výstražných světel a rozhlasového zařízení) musí být možné prostřednictvím dálkového ovladače VRZ umístěného v prostoru mezi řidičem a spolujezdcem vpředu, nejlépe v prostoru vzduchových výdechů blíže k řidiči. Dálkové ovládání VRZ musí být připojeno k vozidlu prostřednictvím flexibilního krouceného propojovacího kabelu. Ovladač musí mít výraznou kontrolku zapnutí s indikací činnosti VRZ. Uchycení ovladače musí být odolné vůči poškození;	
112		Ovládací panel programovatelného předního a zadního displeje na majákové rampě musí být opatřen displejem znázorňujícím aktuální aktivní nápis zobrazovaný na displeji majákové rampy a následně navolený nápis obsluhy. Tento displej musí být umístěn v přední části v dosahu řidiče a spolujezde;	
113		Přepínání denního a nočního režimu VRZ musí být možné prostřednictvím dálkového ovladače;	
114		Výstražný akustický tón HORN musí být možné použít při zapnutém VRZ prostřednictvím volantu vozidla (například pomocí spínače klaksonu), klakson vozidla v režimu aktivovaného tónu HORN nesmí být funkční;	
115		Všechna doplňková zvláštní výstražná svítidla směřující vpřed a vzad musí být možné vypnout tlačítkem na dálkové ovládání VRZ společně s doplňkovými výstražnými moduly na rampě směřujícími vpřed nebo vzad. Zapnutí bude indikováno na ovladači;	
116	Výbava pro použití radiostanice obsahuje tyto prvky:	Montážní sada včetně montáže pro připojení vozidlové radiostanice rádiového digitálního systému PEGAS (IZS ČR), který využívají složky Policie ČR. PEGAS je síťový (buňkový) trunckový systém pro síťovou i nesíťovou komunikaci. Kabeláž je s konektory pro připojení ovladače CH i nTM-CU (s redukcí);	



117	Připojení panelu ovládání radiostanice v provedení do rámečku DIN integrovaného přímo do palubní desky vozidla, nebo do „kapličky“ umístěné na palubní desce vozidla v prostoru mezi řidičem a spolujezdcem (zadavatel připouští uchycení typu pro CH panel nebo TM-CU panel s podmínkou, že výběr umístění ovládacího panelu musí být takový, aby dle aktuálních potřeb bylo možné nahradit tento držák, držákem CCP v majetku PČR vlastními silami PČR bez ztráty záruky na kabelový svazek Pegas);	
118	Umístění radiobloku „BER“ na snadně přístupném místě vozidla;	
119	Zabudování celé kabeláže tak, aby nedocházelo k poškození kabeláže ani radiobloku;	
120	Možnost kabelového připojení mobilního datového terminálu (počítače);	
121	Možnost připojení GPS přijímače;	
122	Záložní zdroj TBU, nebo připojení na záložní akumulátor s funkcí odpojení napájení radiostanice připojením časovače (zamezení nadměrného vybíjení autobaterie vozidla a záložní autobaterie soupravy LZZ II v době, kdy není používáno. K odpojení dojde za 30 min. po vyndání klíčku ze spínací skřínky);	
123	Uchycení mikrofону radiostanice umístěné v prostoru palubní desky vozidla v dosahu řidiče i spolujezdce;	
124	Propojení hlasového výstupu vysílačky s reproduktory autorádia (pokud je to technicky na daném vozidle možné);	
125	Zisková anténa na vozidlo - 3,5 m kabel, TNC konektor, vlnová délka 5/8λ;	



126		<p>GPS a GLONASS přijímač rozhraní RS232 umístěný ve vozidle na místě s velmi dobrým příjmem signálu a propojený s radioblokem (lokalizační systém využívá systém GPS i GLONASS). Přijímač je umístěný v přední části vozidla a po celou dobu záruky garantuje funkci tzv. teplého startu. Řídící informace jsou uloženy po dobu min. 24 hod. bez napájení přijímače;</p>	
127	Policejní rám	<p>Policejní rám je technickým prostředkem k násilnému zastavení vozidla ve smyslu § 52 písm. f) zák. č. 273/2008 Sb. O Policii České republiky, ve znění pozdějších předpisů;</p> <p>Rám musí být umístěný v přední části služebního vozidla. Rám musí být umístěn před předním nárazníkem tak, aby byla zajištěna ochrana tohoto nárazníku a skládat se ze dvou částí. První část musí poskytovat ochranu přednímu nárazníku a druhá část v podobě dvou příčníků na rámu v přední části vozidla musí sloužit k případnému přitlačení vozidla. Hrany obou příčníků musí být opatřeny ochranou například pogumováním, aby byly minimalizovány škody na druhém vozidle;</p> <p>Policejní rám nesmí omezovat sériové funkce vozu, jako je osvětlení vozidla, funkce chlazení, nájezdový úhel přední části vozidla, jízdní stabilitu a funkci senzorů. Dále musí být zajištěna možnost odtažení vozidla (tažení lanem). Dále nesmí být rámem snížena světlá výška vozidla mezi spodní částí vozidla a vozovkou. I přes instalaci rámu na vozidle bude zajištěna náležitá viditelnost registrační značky;</p> <p>Rám musí při vzájemném kontaktu vozidel poskytnout služebnímu vozidlu náležitou ochranu a v případě potřeby řádnou aktivaci pasivních prvků bezpečnosti;</p> <p>Technické řešení rámu musí umožňovat jeho snadnou demontáž i montáž zaškoleným personálem policie;</p>	

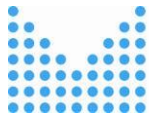

Rám musí být konstruován tak, aby umožňoval jeho použití při odtlačení a odtažení překážky, například vozidla o stejné hmotnosti, zabránění odjezdu vozidla zahrazením cesty, kterým se rozumí řízený náraz policejním rámem do jakékoliv části zastavovaného vozidla, provedení PIT manévru. PIT manévrem se rozumí řízený náraz pravé přední části nebo levé přední části služebního vozidla s levou zadní částí nebo pravou zadní částí pronásledovaného vozidla, a to při souběžné jízdě (rychlost obou vozidel je takřka totožná). Vyobrazené varianty použití jsou přílohou;

Požaduje se doložení dokumentace o certifikované zkoušce při vysokorychlostním nárazu dle EHK 96, a to s prokazatelným výsledkem, že v rámci testu vozidla s policejním rámem splňuje takové vozidlo požadavky na ochranu posádky podle příslušného předpisu. [1]

Požadujeme, aby sensorika prvků pasivní bezpečnosti musí být upravena na nabízeném modelu vozidla tak, aby nedocházelo k nežádoucí aktivaci systémů pasivní bezpečnosti při prováděných manévrech (tj. nabízený model vozidla musí odpovídat jeho účelu použití);

Požaduje se doložit dokumentace o certifikované zkoušce při pojišťovacím nárazu RCAR 10°, 15 km/h, a to s výsledkem, že poškození po nárazu vozidla s rámem bude minimálně celkově srovnatelné jako u stejného vozidla bez rámu.[2]

Dokumentace o certifikovaných zkouškách musí být předloženy před předáním vozidel;

Požadujeme vyškolení 40 osob (školitelů) na montáž a demontáž policejního ochranného rámu a zároveň proškolení těchto osob na možné opravy policejních ochranných rámu. Rozhodnutí o nutnosti výměny policejního rámu a rozsahu oprav policejního rámu během záruční doby bude plně v kompetenci vyškolených osob. Tyto osoby (školitelé) mohou dále zaškolovat další pracovníky na případné opravy a montáž i demontáž dodaného systému;

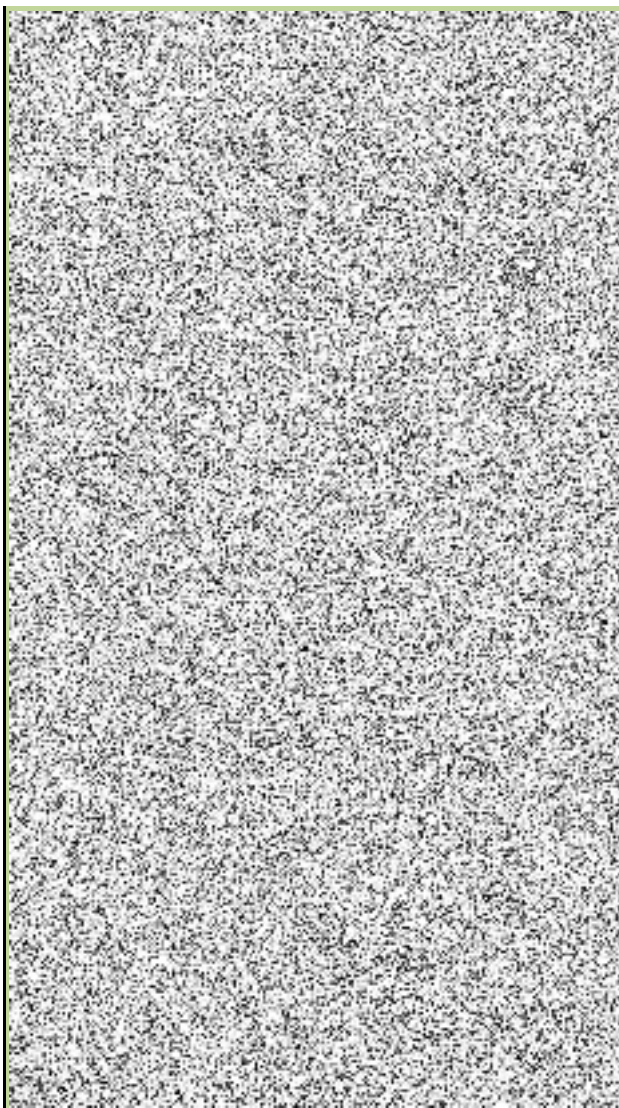



128

Speciální zástavba (úložný prostor a pracovní deska) pro službu dopravní policie

Úložný prostor se bude nacházet v zavazadlovém prostoru vozidla. Bude se skládat ze dvou úložných zásuvek řazených nad sebou a pod těmito schránkami bude prostor na převoz dalšího materiálu s upínacím mechanismem. Zadní strana bude umístěna co nejvíce k zadním sedačkám tak, aby byl maximálně využit úložný prostor. Přístup do prostoru rezervního kola musí být zachován bez nutnosti například demontáže zástavby nebo jiných komponentů. Hlavní materiál úložného prostoru musí být z lehkého a odolného materiálu (např. hliník);

Všechny schránky musí mít při zasunutí i vysunutí pojistku proti náhodnému otevření například při rozjezdu nebo zastavení vozidla;

První schránka shora musí být uzamykatelná a bude částečně sloužit k přepravě formulářů a písemností;

Do první schránky shora a druhé schránky (uprostřed) musí být možné bezpečně uložit minimálně následující vybavení:

- laserový měřič rychlosti LaserCam 4 s náhradní baterií,
- alkohol tester Dräger 7510 s tiskárnou a náustky,
- platební terminál.

Spodní prostor bude sloužit pro převoz zařízení, která mohou být dodatečně vložena a zároveň vyjmuta, např. systém ARGOS. Spodní prostor musí obsahovat upínací mechanismus, který bude sloužit pro uchycení dodatečně vloženého zařízení. V tento prostor bude sloužit pro budoucí uložení CarPC LZZ II s příslušenstvím, případně radiobloku a záložní autobaterie. Z tohoto důvodu musí být tento prostor dobře přístupný;

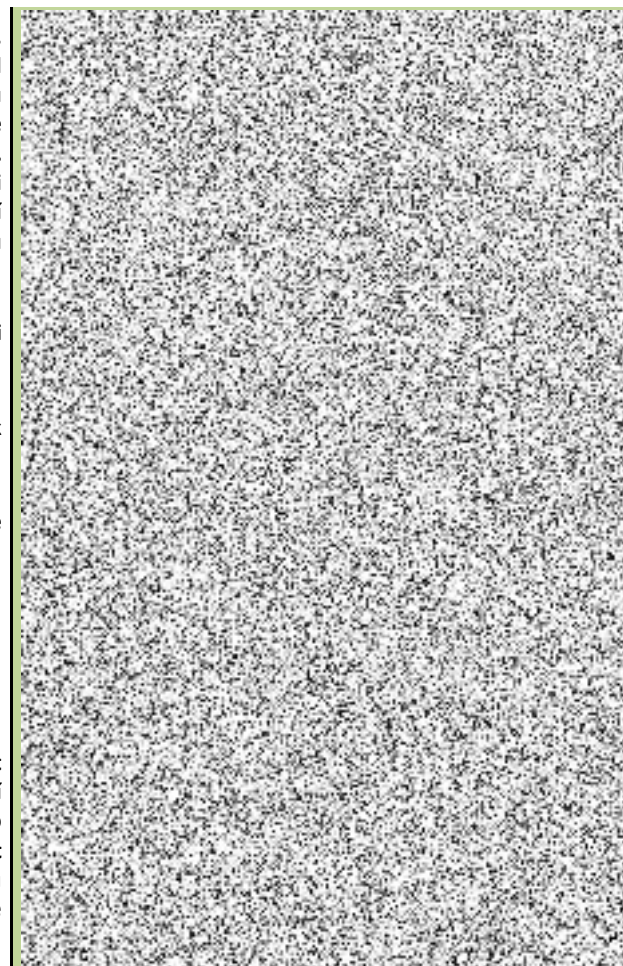

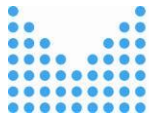

		<p>Pracovní výsuvná deska nad úložným prostorem musí být z lehkého a omyvatelného materiálu (například dřevotříska nebo lamino). Pracovní deska musí být výsuvná za hranu kufru tak, aby mohla sloužit pro vypisování formulářů a písemností, které policisté v rámci silničního dohledu na místě sepisují. Z tohoto důvodu musí být i odolná proti zatížení o hmotnosti minimálně 80 kg (důvodem je, aby se policista mohl při vypisování písemností o pracovní desku opřít a nedošlo k jejímu rozlomení). Pracovní výsuvnou desku musí být možné v transportní poloze i v poloze pro administrativu zajistit proti pohybu. Na pracovní desce musí být umístěny 4ks klipsů na uchycení (upevnění) dokumentů, osobních dokladů apod.;</p> <p>Barevné provedení speciální zástavby musí být sladěno s interiérem vozidla. Na speciální zástavbě rovněž nesmí být ostré hrany;</p> <p>Zhotovitel se může odchýlit od zadání zadavatele a navrhnout vlastní řešení za předpokladu, že bude použito požadovaných materiálů, zajištěn úložný prostor pro vyjmenované přepravované věci, umístěna pracovní deska, dodrženo minimální zatížení pracovní desky, smysl jejího použití, umožněno budoucí uložení hardwaru uvedeného shora a další požadované vlastnosti kladené na speciální zástavbu;</p>	
129		<p>Požadujeme proškolení 40 osob (školitelů) na případné opravy vnitřní vestavby a zároveň proškolení na jeho montáž i demontáž. Tyto osoby (školitelé) mohou dále zaškolovat další pracovníky na případné opravy a montáž i demontáž dodaného systému;</p>	
130		<p>Konečná forma zástavby, umístění komponentů zástavby a dalšího vybavení bude odsouhlaseno k tomu určenou komisí;</p>	
131	Volitelná výbava		
132		<p>Boční okna od sloupku B dozadu musí být opatřena bezpečnostní folií proti rozbití (tloušťka min. 100 mikronů. Požaduje se doložení atestu;</p>	



133	Výbava pro použití „Lokalizačního a záznamového zařízení PČR“ (dále jen LZZ II) obsahuje tyto prvky:	Montážní sada LZZ II pro připojení komponent LZZ II zabudovaná ve vozidle (Příprava pro carPC v zavazadlovém prostoru vozidla včetně uchycení, držáky kamer a kabeláž k nim, napojení na OBD II a VRZ, příprava pro USB mikrofon a tablet u spolujezdce);	
134		Umístění kabeláže a ostatních komponentů LZZ II musí být lehce uživatelsky přístupné a nesmí docházet k poškození při běžném používání vozidla;	
135		<ul style="list-style-type: none"><li>- prostor pro umístění carPC o rozměrech cca 30x20x7,5 cm; carPC zajistí objednatel na své náklady;</li><li>- uchycení 3 ks držáků na kamery (2ks v prostoru zpětného zrcátka na předním skle, 1ks v prostoru kufru); držáky zajistí objednatel na své náklady, pokud nebude vzájemně dohodnuto jinak, přední držáky budou vytisknuty na 3D tiskárně a budou určeny k přilepení na sklo, zadní bude umístěn buď na magnetu, nebo připevněn na ochrannou mříž;</li><li>- Natažení USB 3.0 kabelu od každé kamery ke carPC, maximální povolená délka kabelu je 5m (včetně manipulační rezervy u carPC minimálně 50cm); kabel zajistí objednatel na své náklady;</li><li>- Natažení USB 2.0 kabelu od OBD II konektoru ke carPC, maximální délka kabelu je 5m; kabel je součástí dodávky vozidla;</li><li>- Natažení USB 2.0 kabelu z prostoru zpětného zrcátka na předním skle ke carPC, maximální délka kabelu je 5m; kabel je součástí dodávky vozidla (využití pro mikrofon);</li><li>- Natažení Ethernet cat5e SFTP kabelu od přihrádky spolujezdce ke carPC; kabel je součástí dodávky vozidla;</li><li>- Osazení panelové průchodky USB-C &lt;-&gt; USB-C do přihrádky vozidla; průchodku zajistí objednatel na vlastní náklady;</li></ul>	



	<ul style="list-style-type: none"><li>- Umístění USB HUBu s doplňkovou elektronikou mezi konec Ethernet kabelu a USB-C průchodku (skryto pod palubní deskou, je-li to technicky možné, snadno přístupné pro servis); USB HUB s doplňkovou elektronikou zajistí Objednatel;</li><li>- Vyvedení všech signálových vodičů VRZ ke carPC, včetně popisu vodičů;</li><li>- Vyvedení trvalého napájení 12V pro napájení carPC (napájení se nesmí nikdy vypnout; power management – ochranu před vybitím baterie zajišťuje samo carPC);</li><li>- Umístění kombinované GPS/GSM/Wifi antény na střechu vozidla se zakončením v prostoru carPC; anténu zajistí objednatel na své náklady;</li></ul>	
136	Součástí dodávky je potvrzení výrobce, že Objednatel může provozovat vozidla s trvalým vyčítáním dat z řídicí jednotky využitím OBD II konektoru;	
137	Komponenty LZZ II budou v majetku PČR, požaduje se dodat pouze montážní sada a její montáž do vozidla. Osazení vozidla elektronickými komponenty bude realizováno objednatel, mimo tuto zakázku;	
138	Komponenty LZZ II (komponenty jsou majetkem PČR a nejsou předmětem zakázky, vyjma uvedeného případu rozhraní pro stavové hlášení);	
139	Atest 8SD si zajistí Objednatel na své náklady; Dodavatel je povinen poskytnout potřebnou dokumentaci i součinnost pro realizaci atestu;	
140	Power Management vozidla pro specifický provoz u složek PČR; zejména je nežádoucí spotřeba elektřiny a vybíjení akumulátoru po odstavení vozidla;	
141	Konečná forma zástavby a umístění komponentů zástavby a dalšího vybavení vozidla včetně majákové techniky, doplňkových světel a policejních polepů bude odsouhlaseno pracovní skupinou;	



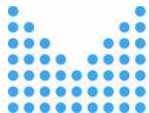

142		Návod na obsluhu vozidla v tištěné nebo elektronické formě v českém jazyce;	
-----	--	---	--

[\[1\] Daný parametr vychází z předběžné tržní konzultace](#)

[\[2\] Daný parametr vychází z předběžné tržní konzultace](#)

**Centrální zadavatel upozorňuje dodavatele, že v případě doplnění tabulky odpovědí „NE“ se jedná o nesplnění zadávacích podmínek a takový dodavatel bude ze zadávacího řízení vyloučen.**

- \* Pojem světlá výška vozidla (položka č. 85), včetně podmínek a způsobu měření této výšky, je definován a popsán v ČSN 30 0026 čl. 24 a Zadavatel ji bude dle této metodiky posuzovat.  
Centrální zadavatel má za to, že technická specifikace dostatečně vymezuje okruh požadované výbavy, charakter a parametry přepravovaného materiálu a hmotnostní a velikostní parametry jak přepravovaných osob, tak i jejich rozmístění ve vozidle. Přesnější popis uložení přepravované výbavy a materiálu není možný, jelikož z velké části závisí na účastníkem zvoleném řešení a konkrétních vlastnostech přepravních prostorů nabídnutých vozidel. Zadavatel při ukládání materiálu do vozidla v rámci měření světlé výšky bude vycházet ze svých potřeb přístupnosti k přepravovanému materiálu se snahou co nejlépe využít prostor automobilu určený k jeho přepravě.  
Požadavek centrálního zadavatele na minimální světlou výšku vozidla vychází ze skutečnosti, že tato vozidla budou provozovaná na horní hranici zatížení v režimu policejní práce, při které je častá nutnost přejíždění příčných prahů a jízda po nebezpečných cestách.  
Měření světlé výšky u vozidla pouze v běžné výbavě není pro centrálního zadavatele akceptovatelné, jelikož ze zkušeností z obdobných výběrových řízení má poznatek, že montáž požadované nestandardní, zejména policejní výbavy, vede ke značnému, předem neodhadnutelnému snížení tohoto parametru, které je navíc u každého vozidla jiné.



## TECHNICKÝ POPIS "dopravní služba" – příloha k tabulkové části

K položce 12 – Vnitřní rozměry:

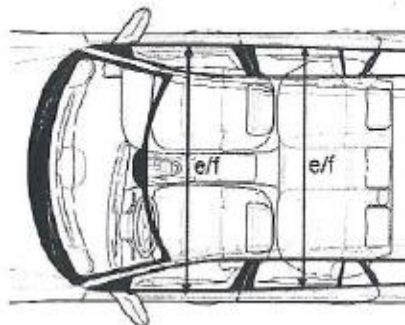
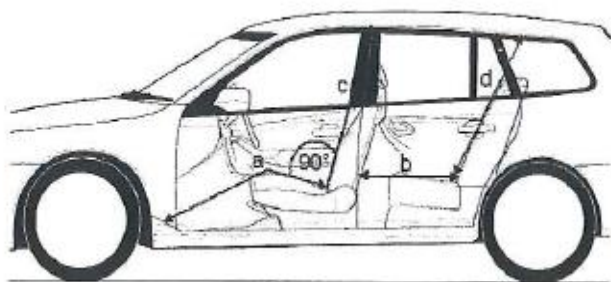

K položce č. 19 Využitelný zavazadlový prostor:

Dopravní Policie

Druh výbavy - rozměr v mm kus	Hmotnost celkem kg
Alkotest Dräger - 440x330x110	2,7
AED - 270x320x140	4,5
Zastavovací pás - 510x450x90	6
Hasící přístroj - 400x120x120	3,5
Balistická vesta 3 ks - 600x600x100	21
Brašna policisty 3 ks - 200x300x60	3
Botička - 500x400x320	7,5
Krokoměr - 700x250	1
Stativ laserový měřič - 1000x200x200	5,6
Skládací kužel 3 ks - 300x300x50	2,1
Světelná tyč - 530x50x50	0,3
Medic trauma bag 450x310x200	4,5
TSK sada - 490x450x230	12
Dalekohled monokulár s foto - 500x260x230	4,1
Stativ dalekohled - 800x150	3,1
Měřič rychlosti laserový - 500x400x250	4,8
Platební terminál - 340x300x90	1,4
Sada pro šetření DN - 460x330x170	3,5
Krabice s náustky Dräger - 200x160x170	0,5
<b>Celková váha vezené výbavy</b>	<b>91,1</b>

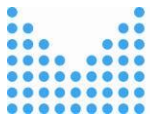

K položce 61 – Úprava sedadel (nákres pouzdra na služební zbraň):

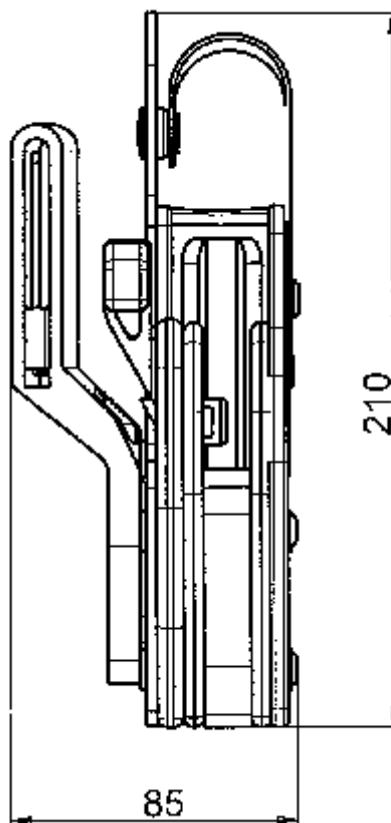
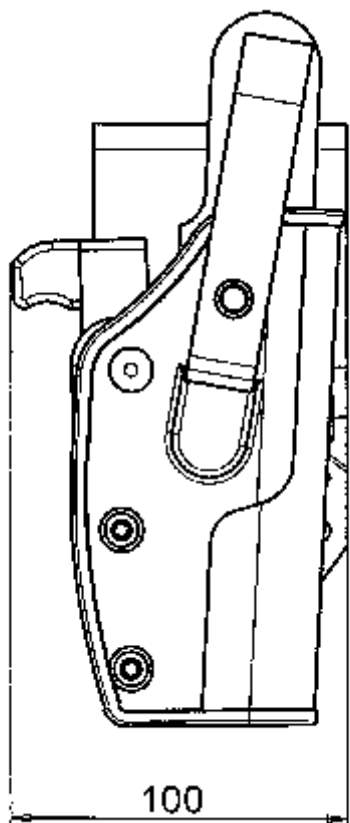

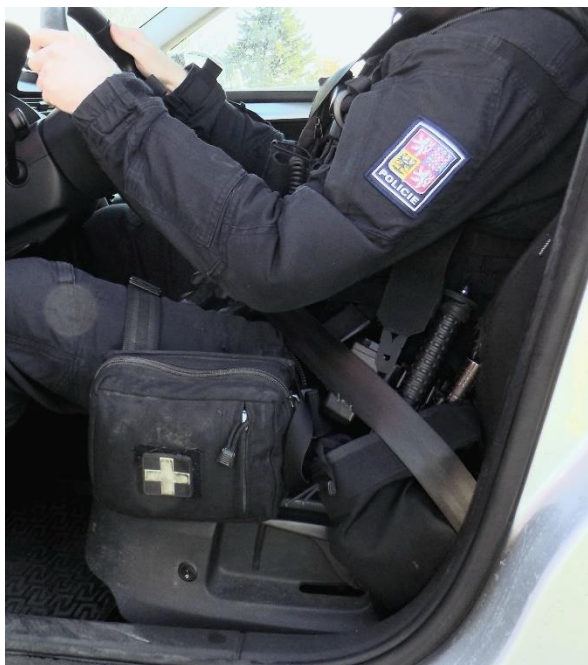
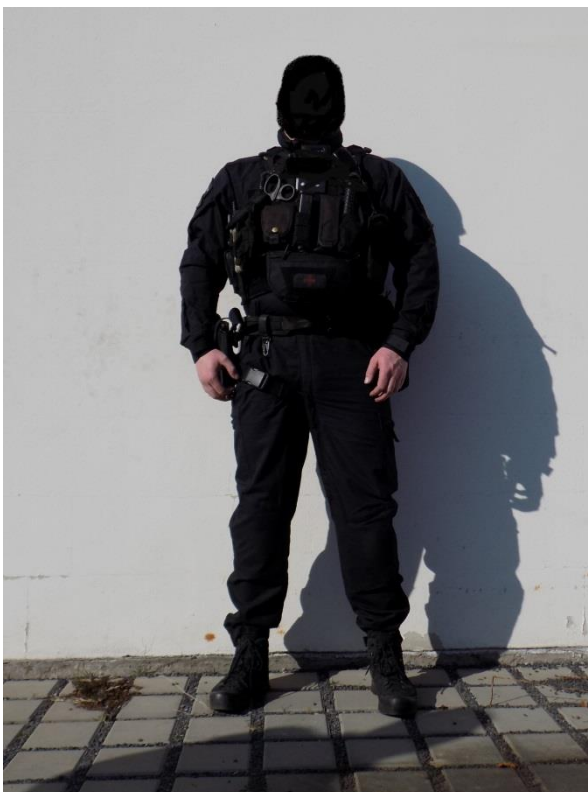
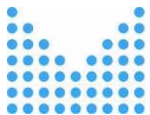

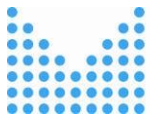

K položce 62 - Možnost připoutání osoby přepravované na pravém zadním sedadle:

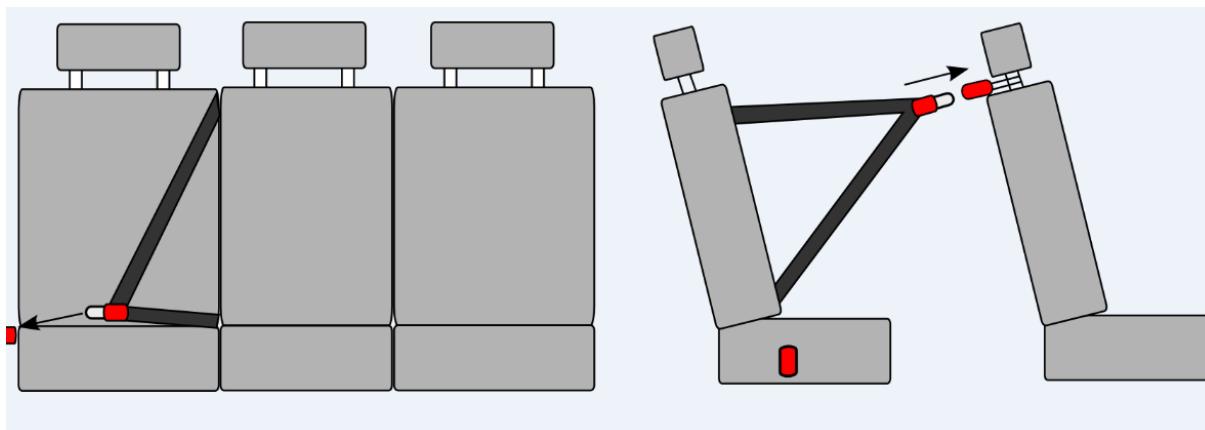

K položce 64 - Systém uchycení balistických vest, případně jiného materiálu:



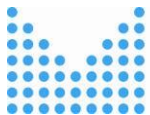

K položce 90 - Výbava pro užití práva přednosti v jízdě:

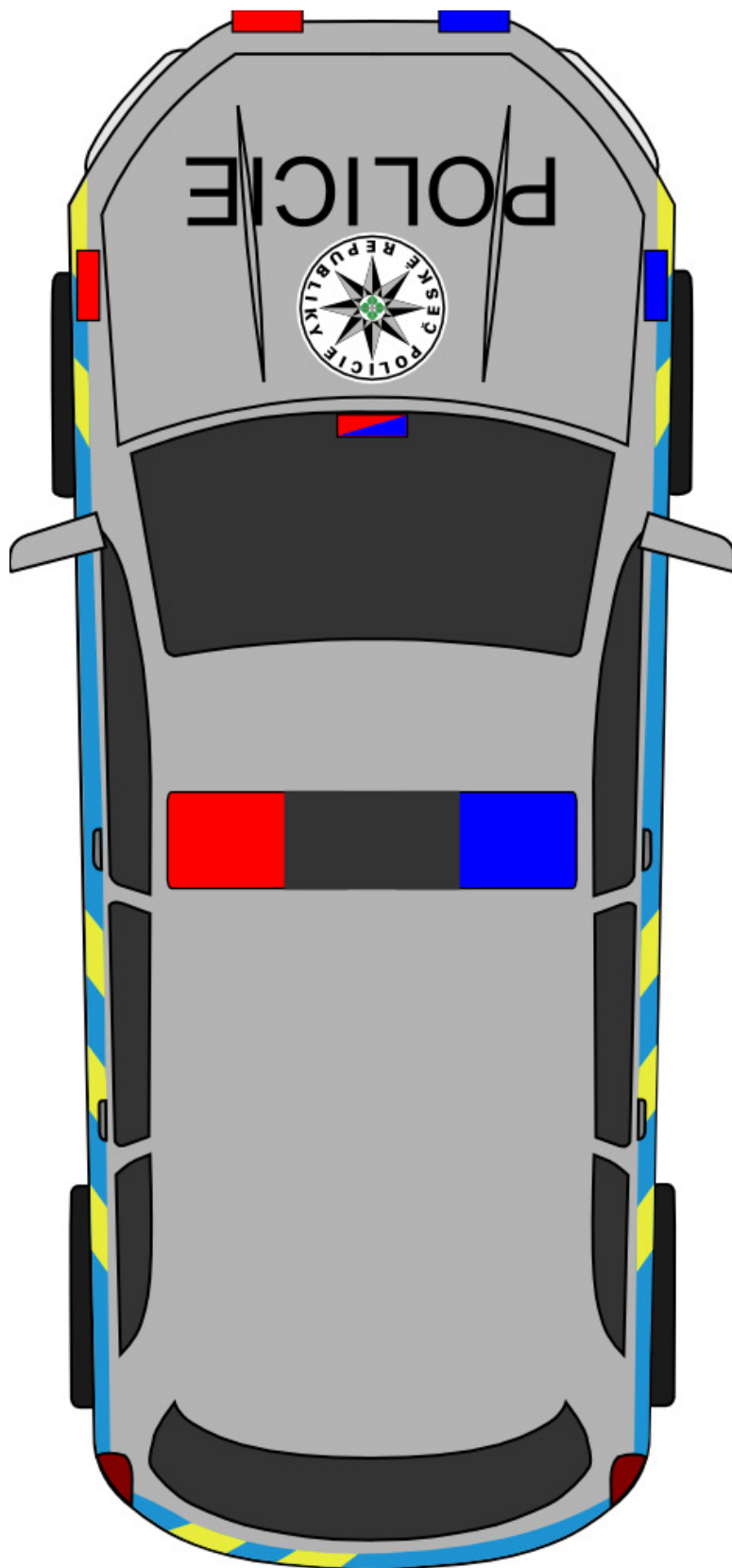

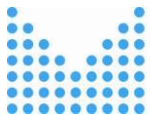

K položce 94 – Pracovní bílá světla:

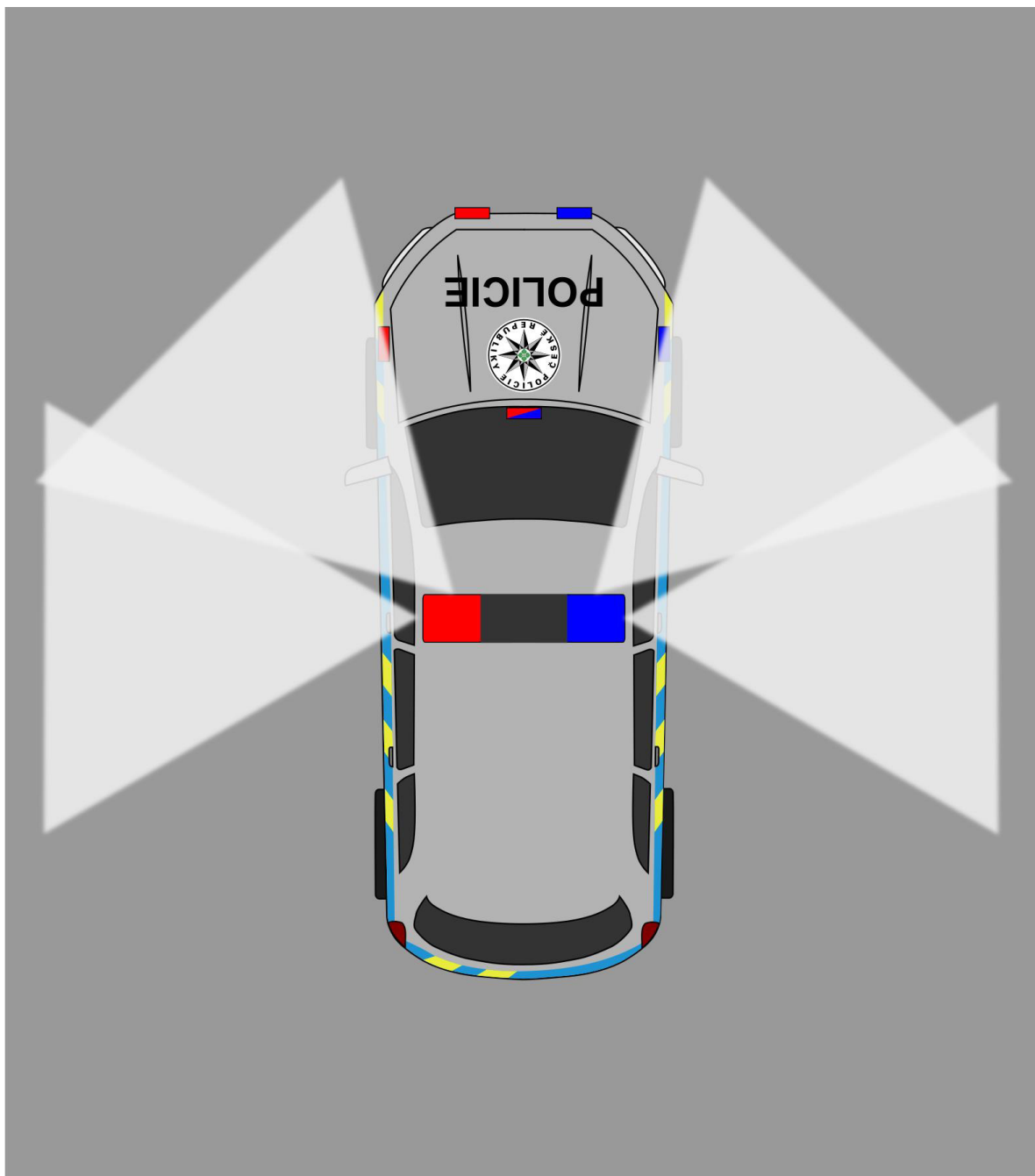

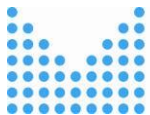

K položce 96 – Aerodynamický prvek majákové rampy





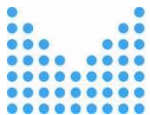

## K položce 127 – Policejní rám (varianty použití)

odtlačení

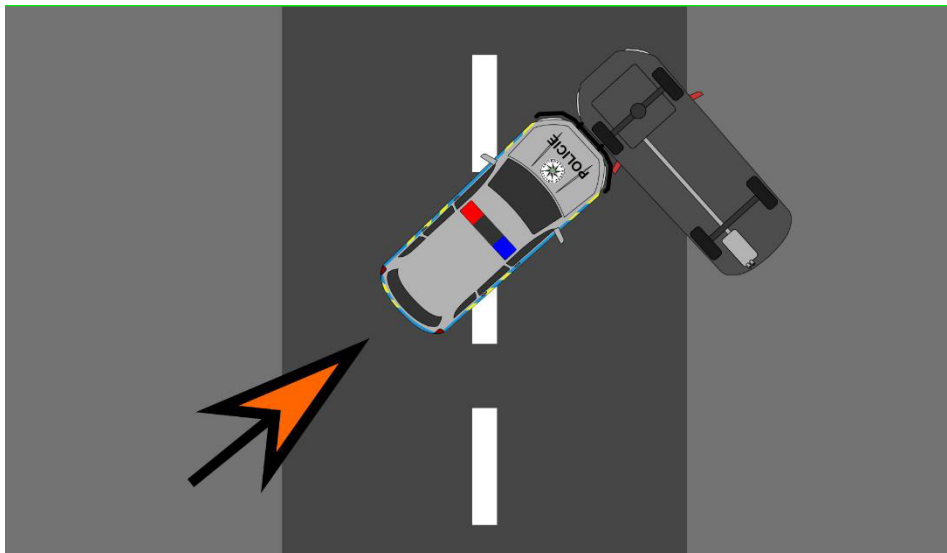

blokování vozidla

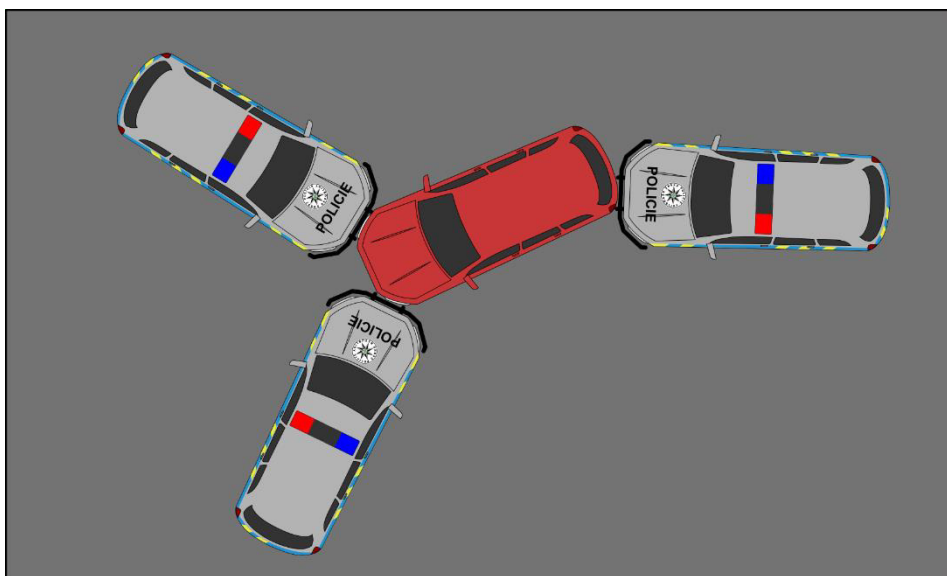

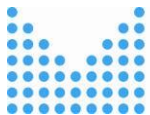

### Provedení PIT manévru

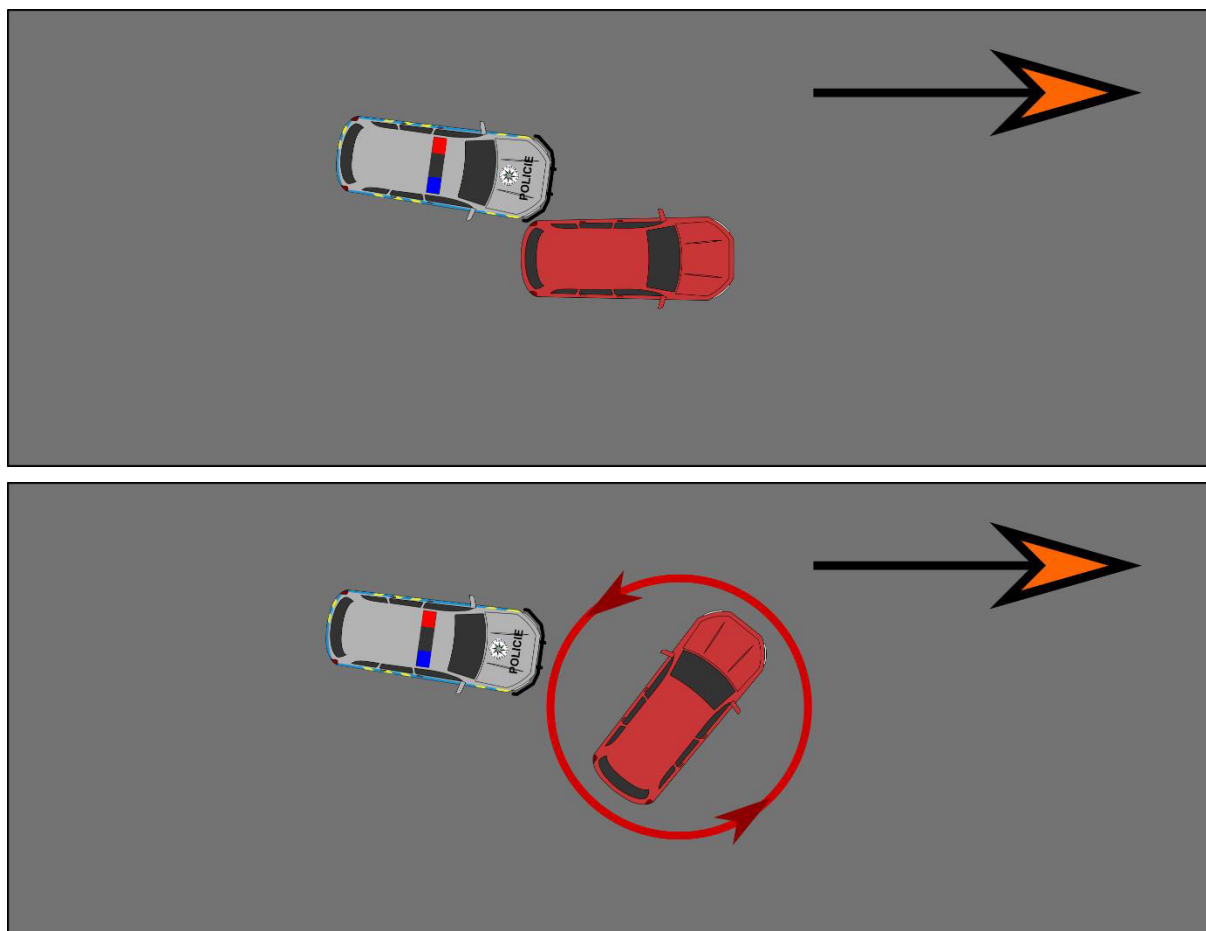

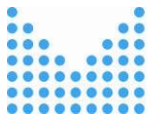

K položce 128 - Speciální zástavba (úložný prostor a pracovní deska) pro službu dopravní policie

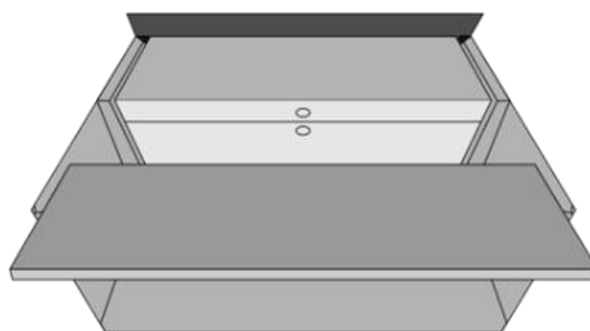
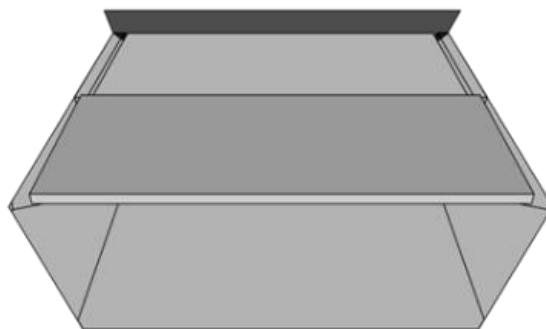
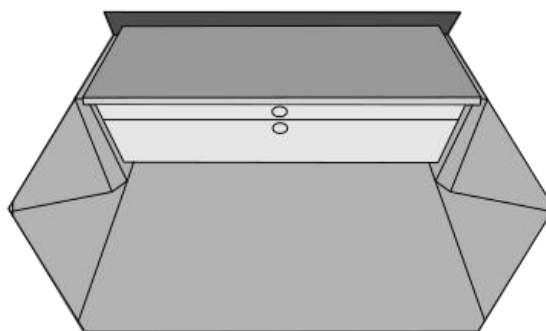
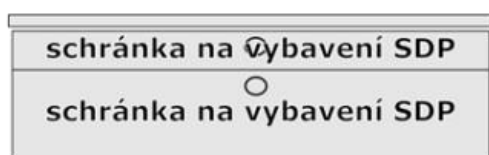
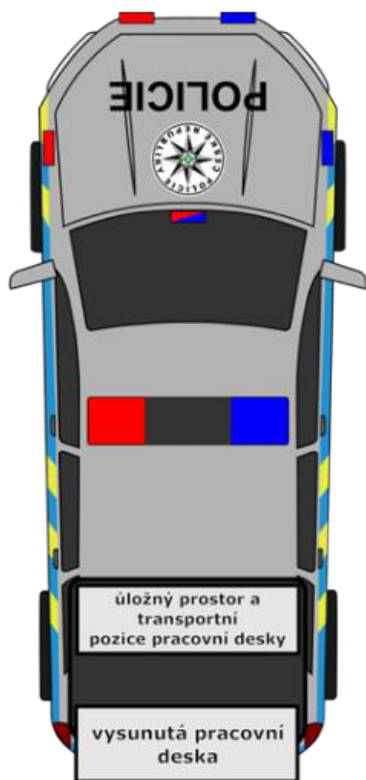



## Příloha č. 4 RD – Seznam servisních míst dodavatele

(Pole v tabulce vybarvená žlutě doplní dodavatel)

Pořadí	Kraj	Název servisu	PSČ	Město	Adresa servisu	Kontaktní osoba servisu	Telefon	E-mail
1.	Jihočeský	AR SERVIS s.r.o.	377 02	Jindřichův Hradec	Jarošovská 869/II			
2.	Jihočeský	AUTO KÁPL s.r.o.	397 01	Písek - Dobeš	Malé Nepodřice 41			
3.	Jihočeský	AUTO ŠEVČÍK c.z., spol. s r.o.	370 11	České Budějovice	České Vrbné 2379			
4.	Jihočeský	AUTO ŠEVČÍK c.z., spol. s r.o.	383 01	Prachatice	Rožmberská 1219			
5.	Jihočeský	AUTO ŠEVČÍK c.z., spol. s r.o.	385 01	Vimperk	Špidrova 119			
6.	Jihočeský	AUTO ŠEVČÍK c.z., spol. s r.o.	389 01	Vodňany	Vinařického 961/II			
7.	Jihočeský	AUTO ŠEVČÍK c.z., spol. s r.o.	386 11	Strakonice	Dopravní 35			
8.	Jihočeský	AUTOSERVIS JINDRA s.r.o.	392 01	Soběslav	Mrázkova 801/III			
9.	Jihočeský	AUTOSERVIS NOVOTNÝ spol. s r.o.	375 01	Týn nad Vltavou	Táborská 568			
10.	Jihočeský	Autoservis Šracha s.r.o.	386 01	Strakonice	Písecká 513			
11.	Jihočeský	CB Auto a.s.	370 05	České Budějovice	Dr. Milady Horákové 1477			
12.	Jihočeský	CB Auto a.s.	381 01	Český Krumlov	Budějovická 166			
13.	Jihočeský	CB Auto a.s.	390 01	Tábor	Soběslavská 2985			
14.	Jihočeský	Karel Frolík - AUTOSERVIS	397 01	Písek	Táborská 2400			
15.	Jihočeský	Porsche Inter Auto CZ spol. s r.o.	370 04	České Budějovice 3	Okružní ulice 2557			
16.	Jihomoravský	AGROTEC a.s.	693 01	Hustopeče	Brněnská 74			
17.	Jihomoravský	AGROTEC a.s.	690 02	Břeclav	Lidická 123			
18.	Jihomoravský	AGROTEC a.s.	664 42	Brno	Chrlická 1153			
19.	Jihomoravský	AUTO - BAYER, s.r.o.	684 01	Slavkov u Brna	Bučovická 299			



20.	Jihomoravský	Autocentrum ROS, a. s.	603 00	Brno	Poříčí 1c
21.	Jihomoravský	AUTODRUŽSTVO ZNOJMO	669 02	Znojmo	Vídeňská třída 2573/43
22.	Jihomoravský	AUTONOVA BRNO s.r.o.	602 00	Brno	Masná 418 /20, Trnitá
23.	Jihomoravský	AUTOS, spol. s r.o.	679 72	Kunštát na Moravě	Palackého 154
24.	Jihomoravský	AUTOSALON HORA CZ a. s.	635 00	Brno	Štouračova 1a
25.	Jihomoravský	AUTO-SPEKTRUM - ACC, spol. s r.o.	627 00	Brno- Slatina	Hviezdoslavova 3
26.	Jihomoravský	AUTOSPOL, s.r.o.	680 01	Boskovice	nám.9.května 1
27.	Jihomoravský	AZ SERVIS, a.s.	639 00	Brno	AZ TOWER, Pražákova 1008/69, Štýřice
28.	Jihomoravský	IVACAR 2000, a.s.	664 91	Ivančice	Krumlovská 30
29.	Jihomoravský	JE & NE, spol. s r.o.	624 00	Brno	Branka 36
30.	Jihomoravský	K.E.I. GROUP, s.r.o.	628 00	Brno	Žarošická 4308/21, Židenice
31.	Jihomoravský	Libor Suchý, autoprodejna	671 81	Znojmo	Nový Šaldorf 81
32.	Jihomoravský	Louda Auto a.s.	617 00	Brno	Hněvkovského 603/81
33.	Jihomoravský	MAGNUM CAR, a.s.	682 01	Vyškov	Brněnská 37/444
34.	Jihomoravský	Porsche Inter Auto CZ spol. s r.o.	627 00	Brno	Řípská 13a
35.	Jihomoravský	TOP AUTOSALON BLANSKO s.r.o.	678 01	Blansko	Svitavská 2329
36.	Jihomoravský	VISTA car s.r.o.	695 01	Hodonín	Brněnská 3955
37.	Jihomoravský	VISTA car s.r.o.	697 01	Kyjov	Strážovská 958
38.	Karlovarský	AUTO Červený s.r.o.	353 01	Mariánské Lázně	Hlavní třída 384/142
39.	Karlovarský	Auto Sael s.r.o.	357 35	Chodov	Karlovarská 140
40.	Karlovarský	AUTOspektrum 2000 s.r.o.	350 02	Cheb	Truhlářská 2061/11
41.	Karlovarský	AUTOspektrum 2000 s.r.o.	353 01	Mariánské Lázně	Plzeňská 608/17
42.	Karlovarský	CAR POINT Karlovy Vary s.r.o.	360 06	Karlovy Vary - Dvory	Chebská 361/55
43.	Karlovarský	Manfred Schöner - AUTOSERVIS	356 05	Sokolov	Křížíkova 1624



44.	Karlovarský	Manfred Schöner - AUTOSERVIS	360 18	Karlovy Vary - Tašovice	Česká 225
45.	Karlovarský	Manfred Schöner - AUTOSERVIS	350 02	Cheb	Pražská 159/50
46.	Karlovarský	Manfred Schöner - AUTOSERVIS	360 04	Karlovy Vary	Jáchymovská 53
47.	Královéhradecký	AUTO - BRANKA, spol. s r.o.	547 01	Náchod	Českoskalická 1743/I
48.	Královéhradecký	AUTO IN s.r.o.	500 04	Hradec Králové	Kutnohorská 217/3
49.	Královéhradecký	AUTOCENTRUM BARTH a.s.	500 06	Hradec Králové	Brněnská 2004
50.	Královéhradecký	AUTOCENTRUM Jičín s.r.o.	506 01	Jičín, Valdické Předměstí	Hradecká 1101
51.	Královéhradecký	AUTOSTYL a.s.	541 01	Trutnov	Horská 579
52.	Královéhradecký	HAVEX-auto s.r.o.	543 01	Vrchlabí	Na bělidle 503
53.	Královéhradecký	HAVEX-auto s.r.o.	509 01	Nová Paka	Pražská 1825
54.	Královéhradecký	HAVEX-auto s.r.o.	503 51	Chlumeck nad Cidlinou	Pražská 782/IV
55.	Královéhradecký	MATRIX a.s.	516 01	Rychnov nad Kněžnou	Lipovka 142
56.	Královéhradecký	Olfín Car Palace, s.r.o.	500 02	Hradec Králové	Na Rybárně 203/5, Pražské Předměstí
57.	Královéhradecký	OLFIN Car s.r.o.	500 02	Hradec Králové	Na Rybárně 1670
58.	Královéhradecký	Porsche Inter Auto CZ spol. s r.o.	500 02	Hradec Králové	Na Okrouhlíku 1708/25b
59.	Liberecký	AUTO GREMOS, spol. s r.o.	460 01	Liberec 11	Zahradní 300
60.	Liberecký	AUTO KOUTEK s.r.o.	463 11	Liberec 30	Tanvaldská 1141
61.	Liberecký	Autosalon ASTRA a.s.	466 01	Jablonec nad Nisou	Jarní 4198/ 28
62.	Liberecký	AUTOSPORT KUČERA s.r.o.	463 11	Liberec	Kunratická 1145
63.	Liberecký	AUTOTREND, spol. s r.o.	463 12	Liberec 25	ul. České mládeže 1101
64.	Liberecký	Gerhard Horejsek a spol., s.r.o.	470 01	Česká Lípa	Sluneční 3115
65.	Liberecký	Gerhard Horejsek a spol., s.r.o.	466 04	Jablonec nad Nisou	Palackého čp. 4530/94
66.	Liberecký	KONTAKT - služby motoristům, spol. s r.o.	511 01	Turnov	Svobodova 2050
67.	Moravskoslezský	ADIV, spol. s r.o.	746 01	Opava	Těšínská 3007/91



68.	Moravskoslezský	ADIV, spol. s r.o.	703 00	Ostrava	Ruská 2880
69.	Moravskoslezský	AUTO DUBINA, a. s.	700 30	Ostrava - Dubina	Horní 3023/122
70.	Moravskoslezský	Auto color Design, s.r.o.	792 01	Bruntál	Staroměstská 3
71.	Moravskoslezský	AUTO TOMAN, s.r.o.	736 01	Havířov	Dlouhá 65
72.	Moravskoslezský	AUTOCENTRÁLA s.r.o.	748 01	Hlučín	Markvartovická 1906/7
73.	Moravskoslezský	AUTOCENTRÁLA s.r.o.	722 00	Ostrava - Třebovice	Třebovická 5534
74.	Moravskoslezský	AUTOCENTRÁLA s.r.o.	733 01	Karviná, Fryštát	Ostravská 1946/12
75.	Moravskoslezský	Autocentrum Lukáš s.r.o.	742 42	Šenov u Nového Jičína	Jeremenkova 9
76.	Moravskoslezský	Autodružstvo Frýdek - Místek	738 02	Frýdek - Místek	Beskydská 704
77.	Moravskoslezský	Autodružstvo Frýdek - Místek	737 01	Český Těšín	Frýdecká ul.
78.	Moravskoslezský	Autodružstvo Frýdek - Místek	702 00	Ostrava - Moravská Ostrava	Brandlova 5
79.	Moravskoslezský	Autodružstvo Frýdek - Místek	702 00	Ostrava - Přívoz	Hlučínská 60
80.	Moravskoslezský	Autodům Vrána s.r.o.	736 01	Havířov - Město	Železničářů 1492/3
81.	Moravskoslezský	AUTOKLEVER, spol. s r.o.	741 01	Nový Jičín	Hřbitovní 996/5
82.	Moravskoslezský	AUTOSALON KUDRNA s.r.o.	735 14	Orlová- Poruba	Příčná 1215
83.	Moravskoslezský	Autoset Centrum s.r.o.	739 61	Třinec	Lidická 166
84.	Moravskoslezský	KARIREAL a.s.	739 61	Třinec, Staré Město	Frýdecká č.p. 272
85.	Moravskoslezský	KARIREAL a.s.	739 61	Třinec	Oldřichovice 793
86.	Moravskoslezský	Lumír Tvarůžka AUTOMOTOR s.r.o.	747 66	Čavisov	Chrudimská 92
87.	Moravskoslezský	Porsche Inter Auto CZ spol. s r.o., o.z. AUTO Heller Opava	747 07	Opava - Jaktař	Bruntálská 7
88.	Moravskoslezský	Porsche Inter Auto CZ spol. s r.o., o.z. AUTO Heller Ostrava	702 00	Ostrava-Moravská Ostrava	Cihelní 3160/49b
89.	Moravskoslezský	RT TORAX, s.r.o.	721 00	Ostrava - Svinov	Sjízdná 2
90.	Moravskoslezský	UNICAR, spol. s r.o.	70200	Ostrava 1	Vítkovická 2744/36
91.	Olomoucký	Auto Hégr, a.s.	779 00	Olomouc	Hněvotínská 658/54a



92.	Olomoucký	Auto Hégr, a.s.	785 01	Šternberk	Olomoucká 2318/110
93.	Olomoucký	Auto Hégr, a.s.	787 01	Šumperk	Jesenická 2839/1b
94.	Olomoucký	AUTO Hlaváček a.s.	779 00	Olomouc, Holice	Týnecká 669/5
95.	Olomoucký	AUTOCENTRUM OLOMOUC s.r.o.	779 00	Olomouc	Horní Lán čp. 445/1
96.	Olomoucký	Autocentrum Přerov CZ s.r.o.	751 24	Přerov - Předmostí	Olomoucká 440/44
97.	Olomoucký	Automechanika, a.s.	796 01	Prostějov	Letecká 2
98.	Olomoucký	FORTEX - AGS, a.s.	787 92	Šumperk	Jílová 1550/1
99.	Olomoucký	Porsche Inter Auto CZ spol. s r.o.	779 00	Olomouc	Kafkova 474/1
100.	Olomoucký	PP AUTOCENTRUM s.r.o.	753 01	Hranice I - Město	Tř. 1. máje 328
101.	Olomoucký	PV - AUTO spol. s r.o.	796 01	Prostějov	Brněnská 108
102.	Olomoucký	SAMOHÝL MOTOR a.s.	779 00	Olomouc	Kosmonautů 846/2
103.	Pardubický	AUTO DRYML a.s.	533 51	Pardubice - Rosice	gen. Svobody 658
104.	Pardubický	AUTO Hlaváček a.s.	570 01	Litomyšl	Nedošín 125
105.	Pardubický	Auto Hybeš s.r.o.	537 01	Dřevnice - p. Chrudim	Dřevnice 122
106.	Pardubický	Auto Janák s.r.o.	562 01	Ústí nad Orlicí	Královéhradecká 1545
107.	Pardubický	Auto MERCIA a.s.	537 01	Chrudim	Dašická 1228
108.	Pardubický	AUTOCENTRUM BARTH a.s.	530 12	Pardubice - Dubina	Hůrka 1798
109.	Pardubický	AUTOPROFIT s.r.o.	568 02	Svitavy	Mýtní 726/2
110.	Pardubický	AUTOSERVIS spol. s r.o.	566 01	Vysoké Mýto	Slunečná 76/II
111.	Pardubický	Louda Auto a.s.	530 09	Pardubice	Hradecká 555
112.	Pardubický	Louda Auto a.s.	530 02	Pardubice, Zelené předměstí	Teplého 2692
113.	Pardubický	Louda Auto a.s.	568 02	Svitavy	Dimitrovova 2
114.	Plzeňský	AUTO CB, spol. s r.o.	326 00	Plzeň	Nepomucká 487/119
115.	Plzeňský	AUTO CB, spol. s r.o.	334 01	Přeštice	Tř. 1. máje 849





116.	Plzeňský	AUTO NEJDL s.r.o.	339 01	Klatovy III	Domažlické předměstí 610
117.	Plzeňský	AUTO VOLF spol. s r.o.	300 00	Plzeň- Bory	Folmavská 2828/6
118.	Plzeňský	AUTO VOLF spol. s r.o.	349 01	Stříbro	Plzeňská 1444
119.	Plzeňský	AUTO VOLF spol. s r.o.	345 62	Holýšov	Jiráskova 646
120.	Plzeňský	AUTOCENTRUM JAN ŠMUCLER s.r.o.	346 01	Horšovský Týn	Dvořákova 304
121.	Plzeňský	AUTOCENTRUM JAN ŠMUCLER s.r.o.	301 00	Plzeň	Borská 59
122.	Plzeňský	AUTOSERVIS NEDVĚD, s.r.o.	326 00	Plzeň 8 - Černice, čp. 912	Štefanikova 104
123.	Plzeňský	AUTOSPOL PLUS spol. s r.o.	341 01	Horažďovice	Strakonická 366
124.	Plzeňský	CAR POINT Karlovy Vary s.r.o.	344 01	Domažlice	Masarykova 570
125.	Plzeňský	Porsche Inter Auto CZ spol. s r.o.	301 00	Plzeň	Podnikatelská 1
126.	Praha	AB Auto Brejla s.r.o.	252 42	Vestec u Prahy	Automobilová 585
127.	Praha	AD AUTO Praha s.r.o.	140 00	Praha 4	Homokrčská 2/1947
128.	Praha	AUTO - BRANKA, spol. s r.o.	190 00	Praha 9	Prosecká 817/82
129.	Praha	Auto - Poly spol. s r.o.	190 00	Praha 9	Pod Harfou 904/1
130.	Praha	AUTO ELSO s.r.o.	196 00	Praha 9 - Čakovice	Cukrovarská 900/10
131.	Praha	Mototechna Servis s.r.o.	184 00	Praha 8 - Kobylisy	Dopraváků 723
132.	Praha	NH Car, s.r.o.	198 00	Praha - Kyje	Broumarská čp. 1503
133.	Praha	NH Car, s.r.o.	169 00	Praha 6	Chodecká 2341/2, Břevnov
134.	Praha	Porsche Inter Auto CZ spol. s r.o.	150 00	Praha 5	Vrchlického 31/18
135.	Praha	Porsche Inter Auto CZ spol. s r.o.	182 00	Praha 8	Liberecká 12
136.	Praha	PROFI AUTO SERVIS s.r.o.	148 00	Praha 4	Holušická 2253/1
137.	Praha	Pferost a Švorc - auto, s.r.o.	162 00	Praha 6	Veleslavinská 39
138.	Praha	Servis AUTO OPAT s.r.o.	251 01	Nupaky	Komerční zóna Nupaky č.p. 467
139.	Praha	Servis AUTO OPAT s.r.o.	120 00	Praha 2	Legerova 1854/22

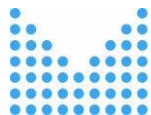

139.	Praha	TUkas a.s.	102 00	Praha 10-Štěrboholy	K Hrušovu 344/6
140.	Praha	TUkas a.s.	143 00	Praha 4 - Modřany	K Vltavě 1911/33
140.	Praha	TUkas ČSAO a.s.	108 34	Praha 10	Černokostecká 114/565
141.	Středočeský	AB Auto Brejla s.r.o.	258 01	Vlašim	Vlasáková 1800
142.	Středočeský	AK auto Kostelec, s.r.o.	281 63	Kostelec nad Černými Lesy	Pražská 1110
143.	Středočeský	AMOND, spol. s r.o.	272 04	Kladno	Smečenská 889
144.	Středočeský	AUTO - BRANKA, spol. s r.o.	276 01	Mělník	Mladoboleslavská 2862
145.	Středočeský	AUTO - Evžen Myslivec s.r.o.	274 01	Slaný	Pražská 314
146.	Středočeský	Auto - Poly spol. s r.o.	261 01	Příbram	Novohospodská 148
147.	Středočeský	AUTO Brandýs n/L. s.r.o.	250 01	Brandýs n.L. - St. Boleslav	Rolnická 1928
148.	Středočeský	AUTO KRALUPY a.s.	278 01	Kralupy nad Vltavou	V Růžovém údolí 554, Mikovice
149.	Středočeský	AUTO MASARIK s.r.o.	266 01	Beroun	Na Parkáně 367/14
150.	Středočeský	AUTO ŠÍDLO s.r.o.	252 62	Horoměřice	Únětická 20
151.	Středočeský	AUTOCENTRUM BOURA spol. s r.o.	289 01	Činěves p. Dymokury	Činěves 143
152.	Středočeský	AUTOCENTRUM VOTICE, s.r.o.	259 01	Votice	Na Bělické louce 756
153.	Středočeský	Autokomplex Menčík a.s.	294 71	Benátky nad Jizerou	Mladská 713
154.	Středočeský	Autostop, spol. s r.o.	269 01	Rakovník	Luženská 1992
155.	Středočeský	AUTOŽÍTKA s.r.o.	294 06	Sukorady	Martinovice 31
156.	Středočeský	BENO ŘÍČANY, s.r.o.	251 01	Říčany u Prahy	Říčanská 1818
157.	Středočeský	DRUPOL autodružstvo	267 51	Zdice	Komenského 947
158.	Středočeský	DRUPOL autodružstvo	261 80	Příbram VIII	Milínská 30
159.	Středočeský	DRUPOL autodružstvo	266 01	Beroun	Na Parkáně 367/14
160.	Středočeský	HAVEX-auto s.r.o.	293 06	Kosmonosy	Průmyslová 909
161.	Středočeský	INPRO Čáslav, s.r.o.	286 01	Čáslav	Jeníkovská 1815



162.	Středočeský	Jaroslav Tichý - AUTO TICHÝ	289 22	Lysá nad Labem	Ke Vrutici 1730
163.	Středočeský	LAURETA AUTO a.s.	293 01	Mladá Boleslav	Nádražní 307
164.	Středočeský	Louda Auto a.s.	290 01	Poděbrady	Choťánky 166
165.	Středočeský	Louda Auto a.s.	280 02	Kolín IV.	Havlíčková ul.
166.	Středočeský	ŠKODA AUTO a.s., Servisní centrum Kosmonosy	293 06	Kosmonosy	Boleslavská 353
167.	Středočeský	U N I K O M, a.s.	284 45	Kutná Hora, Karlov	Hmčičská 214
168.	Středočeský	V-Auto Žebrák s.r.o.	267 53	Žebrák	Tovární 502
169.	Středočeský	Verold Benešov, spol. s r.o.	256 01	Benešov	Červené Vršky 1490
170.	Ústecký	AUTO - Evžen Myslivec s.r.o.	440 01	Louny	Václava Majera 2666
171.	Ústecký	Auto Anex s.r.o.	405 01	Děčín III	Žerotínova 378
172.	Ústecký	AUTO MYSLIVEC s.r.o.	441 01	Podbořany	Hlubanská 741
173.	Ústecký	AUTO UL a.s.	400 10	Ústí nad Labem	Haviřská 373/25
174.	Ústecký	AutoDům Chomutov spol. s r.o.	430 00	Chomutov	Spořická 4522
175.	Ústecký	AUTONORTH VDF s.r.o.	407 47	Varnsdorf	Karlínská 3062
176.	Ústecký	AUTOPLUS II, s.r.o.	434 01	Most	Rudolická 1730
177.	Ústecký	Gerhard Horejsek a spol., s.r.o.	405 01	Děčín I. - St. Město	Oblouková 1416/9
178.	Ústecký	Gerhard Horejsek a spol., s.r.o.	470 01	Česká Lípa	Česká 2725
179.	Ústecký	Gerhard Horejsek a spol., s.r.o.	413 01	Roudnice nad Labem	Žižkova ul. 2492
180.	Ústecký	Gerhard Horejsek a spol., s.r.o.	412 01	Litoměřice	U Terežínské křižovatky 164
181.	Ústecký	Louda Auto a.s.	415 01	Teplice	Dubská 3106
182.	Ústecký	Louda Auto a.s.	417 13	Teplice - okr.	Srbice 96
183.	Ústecký	OKIM spol. s r.o.	400 01	Ústí nad Labem	Masarykova 1028
184.	Ústecký	OKIM spol. s r.o.	410 02	Lovosice	Terežínská 1119
185.	Ústecký	OKIM spol. s r.o.	440 01	Louny	ul. 5. května 2645



186.	Vysočina	AUTO . . . s.r.o.	591 01	Žďár nad Sázavou	Nádražní 2118/67
187.	Vysočina	AUTO DOBROVOLNÝ V.M. s.r.o.	586 01	Jihlava	Okružní 4720/3
188.	Vysočina	AUTO RACEK a. s.	580 01	Havlíčkův Brod	Jihlavská 1917
189.	Vysočina	AUTO RACEK a. s.	396 01	Humpolec	Masarykova 757
190.	Vysočina	AUTO RACEK a. s.	393 01	Pelhřimov	Humpolecká 1911
191.	Vysočina	AUTOSALON F3K, s.r.o.	674 01	Třebíč	Spojovací 1338
192.	Vysočina	Horácké autodružstvo	594 01	Velké Meziříčí	K Novému nádraží 1345
193.	Vysočina	Horácké autodružstvo	674 01	Třebíč	Brněnská 123
194.	Vysočina	MÁCA, s.r.o.	586 01	Jihlava	Znojemská 4461/86a
195.	Zlínský	ARAVER CZ, s.r.o.	686 03	Uherské Hradiště-St. Město	Zerzavice 2020
196.	Zlínský	ARAVER CZ, s.r.o.	687 61	Vlčnov	J. Plesla 556
197.	Zlínský	Autocentrum Lukáš s.r.o.	757 01	Valašské Meziříčí	Masarykova 752
198.	Zlínský	Autocentrum Lukáš s.r.o.	756 61	Rožnov pod Radhoštěm	Meziříčská 1509
199.	Zlínský	AUTOSHOP PAULUS, spol. s r.o.	767 01	Kroměříž	Hulínská 3221
200.	Zlínský	Daníček s.r.o.	760 01	Zlín	Vízovická 423
201.	Zlínský	DOBE - CAR s.r.o.	769 01	Holešov	Tovární 1250
202.	Zlínský	EURO CAR Zlín s.r.o.	760 01	Zlín - Příluky	Vízovická 4097
203.	Zlínský	Prima, komanditní společnost	767 01	Kroměříž	Velehradská 4260
204.	Zlínský	SAMOHÝL MOTOR a.s.	755 01	Vsetín	Štěpánská 383
205.	Zlínský	SAMOHÝL MOTOR a.s.	763 02	Zlín	tř. T. Bati 642
206.	Praha	Mototechna Servis s.r.o.	184 00	Praha 8 - Kobylisy	Dopraváků 723
207.	Praha	NH Car, s.r.o.	198 00	Praha - Kyje	Broumarská čp. 1503
208.	Praha	NH Car, s.r.o.	169 00	Praha 6	Chodecká 2341/2, Břevnov
209.	Praha	Porsche Inter Auto CZ spol. s r.o.	150 00	Praha 5	Vrchlického 31/18



210.	Praha	Porsche Inter Auto CZ spol. s r.o.	182 00	Praha 8	Liberecká 12
211.	Praha	PROFI AUTO SERVIS s.r.o.	148 00	Praha 4	Holušická 2253/1
212.	Praha	Přerost a Švorc - auto, s.r.o.	162 00	Praha 6	Veleslavinská 39
213.	Praha	Servis AUTO OPAT s.r.o.	251 01	Nupaky	Komerční zóna Nupaky č.p. 467
214.	Praha	Servis AUTO OPAT s.r.o.	120 00	Praha 2	Legerova 1854/22
215.	Praha	TUkas a.s.	102 00	Praha 10-Štěrboholy	K Hrušovu 344/6
216.	Praha	TUkas a.s.	143 00	Praha 4 - Modřany	K Vltavě 1911/33
217.	Praha	TUkas ČSAO a.s.	108 34	Praha 10	Černokostelecká 114/565
218.	Zlínský	ARAVER CZ, s.r.o.	686 03	Uherské Hradiště-St. Město	Zerzavice 2020
219.	Zlínský	ARAVER CZ, s.r.o.	687 61	Vičnov	J. Plesla 556
220.	Zlínský	Autocentrum Lukáš s.r.o.	757 01	Valašské Meziříčí	Masarykova 752
221.	Zlínský	Autocentrum Lukáš s.r.o.	756 61	Rožnov pod Radhoštěm	Meziříčská 1509
222.	Zlínský	AUTOSHOP PAULUS, spol. s r.o.	767 01	Kroměříž	Hulínská 3221
223.	Zlínský	Daniček s.r.o.	760 01	Zlín	Vízovická 423



## Příloha č. 5 RD – Prováděcí smlouva (vzor)

Prováděcí smlouva č. j: [doplňí objednatel]

k Rámcové dohodě na dodávky vozidel v policejním provedení s rámem - část  
B) pro dopravní policii

ze dne [doplňí objednatel] s č.j.: [doplňí objednatel]

Níže uvedeného dne, měsíce a roku smluvní strany

Název veřejného zadavatele: [doplňí objednatel]

se sídlem: [doplňí objednatel]  
IČO: [doplňí objednatel]  
DIČ: [doplňí objednatel]  
za něhož jedná: [doplňí objednatel]  
e-mail: [doplňí objednatel]  
ID DS: [doplňí objednatel]  
bankovní spojení: [doplňí objednatel]  
číslo účtu: [doplňí objednatel]  
kontaktní osoba: [doplňí objednatel]  
e-mail: [doplňí objednatel]  
tel: [doplňí objednatel]

(dále jen „**Objednatel**“)  
na straně jedné

**a**

Název dodavatele: **ŠKODA AUTO a.s.**  
se sídlem: tř. Václava Klementa 869, 293 01 Mladá Boleslav  
IČO: 00177041  
DIČ: CZ00177041  
zapsaná v obchodním rejstříku vedeném u Městského soudu v Praze oddíl B, vložka 332  
za něhož jedná Ing. Tomáš Duchoň, Vedoucí Prodej ČR  
Ing. Jan Pícha, Vedoucí Servisní služby ČR  
e-mail: [doplňí objednatel]  
ID DS: 67wchuf  
bankovní spojení: [doplňí objednatel]  
č. účtu: [doplňí objednatel]  
kontaktní osoba: [doplňí objednatel]  
e-mail: [doplňí objednatel]  
tel: [doplňí objednatel]

(dále jen „**Dodavatel**“)  
na straně druhé

(Objednatel a Dodavatel jednotlivě jako „**Smluvní strana**“ a společně jako „**Smluvní strany**“)

uzavřely tuto Prováděcí smlouvu (dále jen „**Prováděcí smlouva**“) k Rámcové dohodě na dodávky vozidel v policejním provedení s rámem - část B) pro dopravní policii ze dne [doplňí konkrétní objednatel] s č.j.: [doplňí konkrétní objednatel] (dále jen „**Rámcová dohoda**“) dle

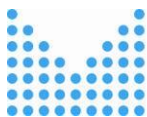

zákona č. 134/2016 Sb., o zadávání veřejných zakázek, v platném znění (dále jen „ZZVZ“) a v souladu s ustanovením § 1746 odst. 2 zákona č. 89/2012 Sb., občanský zákoník, ve znění pozdějších předpisů.

Smluvní strany, vědomy si svých závazků v této Prováděcí smlouvě obsažených a v úmyslu být touto Prováděcí smlouvou vázány, se dohodly na následujícím znění Prováděcí smlouvy.

### **1. Předmět prováděcí smlouvy**

- 1.1 Dodavatel se touto Prováděcí smlouvou, v souladu s Rámcovou dohodou, zavazuje dodat Objednateli plnění specifikované v Příloze č. 1 této Prováděcí smlouvy – Technická specifikace vozidla, která obsahuje i požadované položky z volitelné výbavy.
- 1.2 Dodavatel se zavazuje dodat Objednateli tato konkrétní vozidla:

[doplň Objednatel] kusů – modelu [doplň Objednatel]

### **2. Kupní cena**

- 2.1 Objednatel se zavazuje zaplatit Dodavateli cenu poskytnutého plnění, a to v rozsahu a způsobem stanoveným dále v této Prováděcí smlouvě, zejména potom v její Příloze č. 2 – Cena a položkový rozpad ceny vozidla.
- 2.2 Smluvní strany se dohodly, že:
- cena bez DPH za poskytnutí plnění dle této Prováděcí smlouvy činí [doplň Objednatel] Kč, (slovy: [doplň Objednatel] korun českých),
  - výše DPH činí [doplň Objednatel] Kč, (slovy: [doplň Objednatel] korun českých)
  - cena s DPH za poskytnutí plnění dle této Prováděcí smlouvy činí [doplň Objednatel] Kč, (slovy: [doplň Objednatel] korun českých),
- 2.3 Podrobné vymezení ceny za poskytnutí plnění dle předchozího odstavce tohoto článku Prováděcí smlouvy je uvedeno v Příloze č. 2 této Prováděcí smlouvy – Položkový rozpad ceny vozidla.
- 2.4 Ostatní podmínky vztahující se k platbě ceny za plnění poskytnuté Dodavatelem dle této Prováděcí smlouvy, jakož i lhůta splatnosti, jsou uvedeny v Rámcové dohodě.

### **3. Místo a čas plnění**

- 3.1 Smluvní strany se dohodly, že Dodavatel je povinen dodat plnění dle této Prováděcí smlouvy Objednateli nejpozději do [doplň Objednatel dle termínů stanovených v RD].
- 3.2 Místem dodání plnění Dodavatele, dle této Prováděcí smlouvy, je: [doplň Objednatel dle Přílohy č. 6 RD – Seznam výdejních míst dodavatele/ nebo jiné na základě dohody s Dodavatelem].

### **4. Vlastnické právo a přechod nebezpečí škody**

- 4.1 Vlastnické právo z Dodavatele na Objednatele přechází oboustranným podepsáním dodacího listu ve smyslu čl. 12 rámcové dohody.
- 4.2 K přechodu nebezpečí škody na předmětu plnění dojde okamžikem jeho převzetí ze strany Objednatele.
- 4.3 K předání a převzetí předmětu plnění jsou určeny níže uvedené kontaktní osoby:  
za Dodavatele: [doplň Objednatel dle Přílohy č. 6 RD]

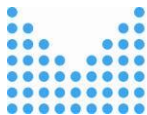

za Objednatele: [doplň Objednatel].

popř. osoby jimi pověřené.

## **5. Doba trvání a ukončení Prováděcí smlouvy**

5.1 Tato Prováděcí smlouva nabývá platnosti dnem jejího podpisu oběma Smluvními stranami a účinnosti dnem jejího zveřejnění v souladu se zákonem č. 340/2015 Sb., o zvláštních podmínkách účinnosti některých smluv, uveřejňování těchto smluv a o registru smluv (zákon o registru smluv), v registru smluv, ve znění pozdějších předpisů.

5.2 Tato Prováděcí smlouva může být ukončena výhradně následujícími způsoby:

- a) písemnou dohodou Smluvních stran;
- b) odstoupením Objednatele od této Prováděcí smlouvy dle odst. 5.3 tohoto článku Prováděcí smlouvy;
- c) odstoupením Dodavatele od této Prováděcí smlouvy dle odst. 5.4 tohoto článku Prováděcí smlouvy.

5.3 Objednatel může od této Prováděcí smlouvy okamžitě odstoupit, pokud:

- a) Dodavatel je v prodlení s poskytnutím jakéhokoliv plnění dle této Prováděcí smlouvy po dobu delší než čtrnáct (14) dnů;
- b) Dodavatel je déle než patnáct (15) dnů v prodlení s odstraněním vad plnění dle této Prováděcí smlouvy;
- c) Kvalita či jakost plnění dodaného dle této Prováděcí smlouvy vykáže nižší než smlouvenou kvalitu či jakost;
- d) Dodavatel poruší svou povinnost dle této Prováděcí smlouvy a nezjedná nápravu ani v dodatečně lhůtě stanovenou mu Objednatelem, která nesmí být kratší deseti (10) dnů;
- e) Dodavatel je v likvidaci nebo vůči jeho majetku probíhá insolvenční řízení, v němž bylo vydáno rozhodnutí o úpadku, nebo byl insolvenční návrh zamítnut proto, že majetek nepostačuje k úhradě nákladů insolvenčního řízení, nebo byl konkurs zrušen proto, že majetek byl zcela nepostačující, nebo byla zavedena nucená správa podle zvláštních právních předpisů;
- f) Dodavatel není schopen poskytovat jakékoli plnění dle této Prováděcí smlouvy, a to ode dne, kdy Dodavatel písemně prohlásí, že není schopen jakékoli plnění poskytovat;

5.4 Dodavatel může od této Prováděcí smlouvy okamžitě odstoupit v případě:

- a) prodlení Objednatele s úhradou ceny plnění dle této Prováděcí smlouvy nebo její části po dobu delší než třicet (30) dnů;

5.5 Odstoupením od Prováděcí smlouvy nejsou dotčena ustanovení týkající se smluvních pokut, ochrany informací, náhrady škody a ustanovení týkajících se takových práv a povinností, z jejichž povahy vyplývá, že trvají i po odstoupení.

5.6 Jakýkoliv úkon, vedoucí k ukončení této Prováděcí smlouvy, musí být učiněn v písemné formě a je účinný okamžikem jeho doručení Dodavateli. Zákonné důvody pro ukončení této Prováděcí smlouvy nejsou shora uvedeným dotčeny.

5.7 Výpověď a odstoupení od této Prováděcí smlouvy ze strany Objednatele nesmí být spojeno s uložením jakékoli sankce k tíži Objednatele nebo Centrálního zadavatele.

## **6. Závěrečná ustanovení**



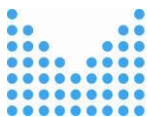

- 6.1 Veškerá ujednání této Prováděcí smlouvy navazují na Rámcovou dohodu a Rámcovou dohodou se řídí, tj. práva, povinnosti či skutečnosti neupravené v této Prováděcí smlouvě se řídí ustanoveními Rámcové dohody.
- 6.2 Jestliže se ukáže jakékoliv ustanovení této Prováděcí smlouvy jako neplatné, nevymahatelné nebo neúčinné, nedotýká se tato neplatnost, nevymahatelnost nebo neúčinnost ostatních ustanovení této Prováděcí smlouvy. Smluvní strany se zavazují nahradit do 30 pracovních dnů od doručení výzvy jedné Smluvní strany druhé Smluvní straně neplatné, neúčinné nebo nevymahatelné ustanovení ustanovením platným, účinným a vymahatelným se stejným nebo obdobným obchodním a právním smyslem, případně uzavřít smlouvu novou. Smluvní strany se zavazují poskytnout si navzájem součinnost nezbytnou k řádnému splnění jejich povinností dle této Prováděcí smlouvy.
- 6.3 Změny a doplňky této prováděcí smlouvy lze činit pouze písemně, číslovanými dodatky, podepsanými oběma smluvními stranami.
- 6.4 Tato prováděcí smlouva je vyhotovena pouze elektronicky.
- 6.5 V souladu se zákonem č. 340/2015 Sb., o zvláštních podmínkách účinnosti některých smluv, uveřejňování těchto smluv a o registru smluv (zákon o registru smluv) zajistí Objednatel uveřejnění celého textu prováděcí smlouvy, vyjma osobních údajů, a metadat prováděcí smlouvy v registru smluv, včetně případných oprav uveřejnění s tím, že nezajistí-li Objednatel uveřejnění prováděcí smlouvy nebo metadat prováděcí smlouvy v registru smluv do 30 dnů od uzavření prováděcí smlouvy, pak je oprávněn zajistit jejich uveřejnění Dodavatel ve lhůtě tří měsíců od uzavření prováděcí smlouvy.
- 6.6 Prováděcí smlouva nabývá platnosti dnem jejího podpisu druhou ze smluvních stran. Účinnosti nabývá prováděcí smlouva, na kterou se vztahuje zákon o registru smluv, dnem jejího zveřejnění v registru smluv. Realizace plnění je tedy možná až od data účinnosti prováděcí smlouvy.
- 6.7 Obě smluvní strany shodně prohlašují, že si tuto prováděcí smlouvu před jejím podpisem přečetly, že byla uzavřena po vzájemném projednání podle jejich pravé a svobodné vůle, vážně a srozumitelně, nikoli v tísní a za nápadně nevýhodných podmínek.

Přílohy:

Příloha č. 1 – Technická specifikace vozidla (příloží Objednatel dle Přílohy č. 3 Rámcové dohody)

Příloha č. 2 – Cena a položkový rozpad ceny vozidla (příloží Objednatel dle Přílohy č. 2 Rámcové dohody)

V ..... dne.....

V ..... dne.....

\_\_\_\_\_  
Objednatel

\_\_\_\_\_  
Dodavatel



## Příloha č. 6 RD – Seznam výdejních míst dodavatele

(Pole v tabulce vybarvená žlutě doplní dodavatel)

Pořadí	Kraj	Název výdejního místa	Adresa výdejního místa (ulice, čp., PSČ, město)	Kontaktní osoba	Telefon	E-mail
1.	Praha	NH Car, s.r.o.	Broumarská čp. 1503, Praha - Kyje			
2.	Praha	AUTO JAROV, s.r.o.	Osiková 2 čp. 2688, Praha 3 - Jarov			
3.	Praha	Auto Palace Spořilov s.r.o.	Na Chodovci 2457/1, Praha 4			
4.	Praha	Porsche Inter Auto CZ spol. s r.o.	Vrchlického 31/18, Praha 5			
5.	Praha	AUTO STYL a.s.	Jeremiášova 3/1115, Praha 5 - Stodůlky			
6.	Praha	Autodružstvo Podbabská	Pod Paťankou 217/1, Praha 6			
7.	Praha	Přerost a Švorc - auto, s.r.o.	Veslavinská 39, Praha 6			
8.	Praha	Autosalon Klokočka Centrum a.s.	Karlovarská 660/117, Praha 6			
9.	Praha	HAVEX-auto s.r.o.	Jateční 41, Praha 7 - Holešovice			
10.	Praha	Porsche Inter Auto CZ spol. s r.o.	Liberecká 12, Praha 8			
11.	Praha	Autokomplex Menčík a.s.	Korybutova 686/4, Praha 8			
12.	Praha	AUTO - BRANKA, spol. s r.o.	Prosecká 817/82, Praha 9			
13.	Praha	Auto - Poly spol. s r.o.	Pod Harfou 904/1, Praha 9			
14.	Praha	TUKAS a.s.	K Hrušovu 344/6, Praha 10-Štěrboholy			
15.	Středočeský nebo Praha	AB Auto Brejla s.r.o.	Automobilová 585, Vestec u Prahy			
16.	Středočeský nebo Praha	HAVEX-auto s.r.o.	Cihelní 3160/49b, Kosmonosy			
17.	Středočeský nebo Praha	ŠKODA Zákaznické centrum	tř. Václava Klementa 869, 293 01 Mladá Boleslav			
18.	Jihočeský	CB Auto a.s.	Dr. Milady Horákové 1477, České Budějovice			
19.	Jihočeský	Auto Ševčík	České Vrbné 2379, České Budějovice			
20.	Jihočeský	Porsche Inter Auto CZ spol. s r.o.	Okružní ulice 2557, České Budějovice 3			



21.	Plzeňský	AUTO CB, spol. s r.o.	Nepomucká 487/119, Plzeň
22.	Plzeňský	Porsche Inter Auto CZ spol. s r.o.	Podnikatelská 1, Plzeň
23.	Plzeňský	Auto Volf	Folmavská 2828/6, Plzeň
24.	Plzeňský	AUTOCENTRUM JAN ŠMUCLER s.r.o.	Borská 2892/59, Plzeň
25.	Karlovarský	Auto Sael s.r.o.	Karlovarská 140, Chodov
26.	Karlovarský	AUTOspektrum 2000 s.r.o.	Plzeňská 608/17, Mariánské Lázně
27.	Karlovarský	AUTO Červený s.r.o.	Hlavní třída 384/142, Mariánské Lázně
28.	Karlovarský	Manfred Schöner - AUTOSERVIS	Křížíkova 1624, Sokolov
29.	Karlovarský	Manfred Schöner - AUTOSERVIS	Česká 225, Karlovy Vary - Tašovice
30.	Karlovarský	Manfred Schöner - AUTOSERVIS	Pražská 159/50, Cheb
31.	Karlovarský	Manfred Schöner - AUTOSERVIS	Jáchymovská 53, Karlovy Vary
32.	Liberecký	AUTOTREND, spol. s r.o.	ul. České mládeže 1101, Liberec
33.	Ústecký	Gerhard Horejsek a spol., s.r.o.	U Tereziánské křižovatky 164, Litoměřice
34.	Pardubický	Louda Auto a.s.	Hradecká 555, Pardubice
35.	Pardubický	AUTOCENTRUM BARTH a.s.	Hůrka 1798, Pardubice
36.	Královéhradecký	OLFIN Car s.r.o.	Na Rybárně 1670, Hradec Králová
37.	Královéhradecký	AUTOCENTRUM BARTH a.s.	Brněnská 2004, Hradec Králová
38.	Královéhradecký	Porsche Inter Auto CZ spol. s r.o.	Na Okrouhlíku 1708/25b, Hradec Králová
39.	Královéhradecký	AUTOSTYL a.s.	Horská 579, Trutnov
40.	Moravskoslezský	Porsche Inter Auto CZ spol. s r.o.	Cihelní 3160/49b, Ostrava
41.	Olomoucký	AUTO Hlaváček a.s.	Týnecká 669/5, Olomouc
42.	Jihomoravský	K.E.I. GROUP, s.r.o.	Žarošická 21, Brno
43.	Jihomoravský	Porsche Inter Auto CZ spol. s r.o.	Řípská 13a, Brno
44.	Zlínský	SAMOHÝL MOTOR a.s.	tř. T. Bati 642, Zlín



45.	Vysočina	AUTOSALON F3K, s.r.o.	Spojovací 1338, Třebíč
46.	Vysočina	AUTO . . . s.r.o.	Nádražní 2118/67, Žďár nad Sázavou
47.	Vysočina	AUTO DOBROVOLNÝ V.M. s.r.o.	Okružní 4720/3, Jihlava
48.	Vysočina	AUTO RACEK a. s.	Jihlavská 1917, Havlíčkův Brod
49.	Vysočina	AUTO RACEK a. s.	Masarykova 757, Humpolec
50.	Vysočina	AUTO RACEK a. s.	Humpolecká 1911, Pelhřimov
51.	Vysočina	Horácké autodružstvo	K Novému nádraží 1345, Velké Meziříčí
52.	Vysočina	MÁCA, s.r.o.	Znojemská 4461/86a, Jihlava
53.	Vysočina	Horácké autodružstvo	Brněnská 123, Třebíč

Dodavatel v případě potřeby přidá řádky v tabulce



## Příloha č. 7 RD – Seznam poddodavatelů

(Pole v tabulce vybarvená žlutě doplní dodavatel)

Pořadí	Název poddodavatele	IČO	Sídlo poddodavatele- adresa (ulice, čp., PSČ, město)	Kontaktní osoba	Telefon	E-mail	Konkretizovat plnění, které poddodavatel poskytuje
1.	RAMET s.r.o.	44018746	Letecká 1110, 686 04 Kunovice				

Dodavatel v případě potřeby přidá řádky v tabulce

## Příloha č. 8 RD – Sběrné servisní místo pro zástavbu

(Pole v tabulce vybarvená žlutě doplní dodavatel)

Pořadí	Název sběrného místa	IČO	Adresa sběrného místa (ulice, čp., PSČ, město)	Kontaktní osoba	Telefon	E-mail
1.	RAMET s.r.o.	44018746	Letecká 1110, 686 04 Kunovice			

Dodavatel v případě potřeby přidá řádky v tabulce

## Příloha č. 9 RD – Sledované parametry uživatelských zkoušek

Obsah uživatelské zkoušky:

Automobily budou zkoušeny v plně požadované výbavě v reálném policejním provozu.



Zkoušený parametr		Výsledek (uživatelské hodnocení parametru)	Důvod výhrady nebo nevyhovění
<b>1. Funkčnost policejní výbavy:</b>			
1.1.	Ověření odolnosti polepů vůči mytí v kartáčové myčce	vyhovuje/vyhovuje s výhradou/nevyhovuje	
1.2.	Posouzení vhodnosti řešení organizéru (mechanizmu) pro uchycení poznámkového bloku na slunečních clonách řidiče a spolujezdce – odolnost vůči vypadnutí bloku z organizéru, úroveň překrytí bloku mechanismem uchycení apod.	vyhovuje/vyhovuje s výhradou/nevyhovuje	
1.3.	Ověření odolnosti potahů sedadel vůči mechanickému poškození osádkou v plné výstroji	vyhovuje/vyhovuje s výhradou/nevyhovuje	
1.4.	Posouzení komfortu posedu řidiče a spolujezdce v plné výstroji	vyhovuje/vyhovuje s výhradou/nevyhovuje	
1.5.	Posouzení vhodnosti řešení připoutání osoby přepravované na pravém zadním sedadle (bezpečné řešení pro obsluhu)	vyhovuje/vyhovuje s výhradou/nevyhovuje	
1.6.	Posouzení vhodnosti řešení uložení balistických vest	vyhovuje/vyhovuje s výhradou/nevyhovuje	
1.7.	Posouzení funkčnosti řešení systému zabezpečujícího zamezení samočinného vypnutí motoru vozidla při opuštění vozidla a jeho uzamčení, za současné úpravy funkce systému START/STOP formou otočení logiky, kdy po nastartování motoru vozidla bude tento systém ve stavu deaktivováno, s možností aktivace obsluhou vozidla. Systém dále musí znemožnit odjetí uzamčeného a nastartovaného vozidla v době, kdy není klíč ve vozidle (tj. tento systém musí zabránit odcizení uzamčeného a nastartovaného vozidla)	vyhovuje/vyhovuje s výhradou/nevyhovuje	
1.8.	Posouzení vhodnosti umístění dodatečného samostatně vypínatelného LED osvětlení zavazadlového prostoru	vyhovuje/vyhovuje s výhradou/nevyhovuje	
1.9.	Ověření dostatečnosti kapacity primárního i sekundárního akumulátoru pro činnost vozidla včetně jeho výbavy	vyhovuje/vyhovuje s výhradou/nevyhovuje	
1.10.	Ověření nabíjení el. zásuvkami - 1x USB typu A a 1x USB typu C v prostoru mezi řidičem a spolujezdcem (neodpojení od elektřiny po vypnutí vozidla)	vyhovuje/vyhovuje s výhradou/nevyhovuje	
1.11.	Prověření udržení stanovené minimální světlé výšky vozidla 170 mm při jeho plném předpokládaném obsazení včetně popsané výbavy	vyhovuje/vyhovuje s výhradou/nevyhovuje	
<b>2. Funkčnost výbavy užití práva přednosti v jízdě:</b>			
2.1.	Posouzení vhodnosti konstrukce a uchycení majákové rampy s ohledem na způsobovaný aerodynamický hluk	vyhovuje/vyhovuje s výhradou/nevyhovuje	



2.2.	Posouzení vhodnosti řešení umístění doplňkových výstražných světel	vyhovuje/vyhovuje s výhradou/nevyhovuje	
2.3.	Posouzení vhodnosti umístění reproduktorů zvukového výstražného zařízení s ohledem na šíření akustického tlaku do prostoru okolí vozidla	vyhovuje/vyhovuje s výhradou/nevyhovuje	
2.4.	Ověření funkčnosti systému zabezpečujícího úsporu energie a zamezení hlubokého vybití autobaterie při všech režimech vozidla s vypnutým motorem	vyhovuje/vyhovuje s výhradou/nevyhovuje	
2.5.	Vhodnost umístění, uchycení, úplnost a funkčnost všech ovládacích prvků pro ovládání dodatečně nomontované výbavy	vyhovuje/vyhovuje s výhradou/nevyhovuje	
<b>3. Funkčnost výbavy pro použití radiostanice:</b>			
3.1.	Posouzení vhodnosti umístění a uchycení všech ovládacích prvků	vyhovuje/vyhovuje s výhradou/nevyhovuje	
3.2.	Ověření vhodnosti umístění komponentů s ohledem na příjem signálu	vyhovuje/vyhovuje s výhradou/nevyhovuje	
<b>4. Funkčnost řešení univerzálního zamykacího systému – pouze pro vymezenou část A:</b>			
4.1.	Posouzení vhodnosti umístění systému z hlediska přístupu k uloženým zbraním	vyhovuje/vyhovuje s výhradou/nevyhovuje	-----
4.2.	Posouzení vhodnosti řešení uchycení schránky s ohledem na možnost utržení nebo znemožnění snadné demontáže (odcizení)	vyhovuje/vyhovuje s výhradou/nevyhovuje	-----
4.3.	Posouzení vhodnosti vnitřního uspořádání s ohledem na možnost uložení vyjmenovaných zbraní	vyhovuje/vyhovuje s výhradou/nevyhovuje	-----
4.4.	Posouzení odolnosti proti neoprávněnému otevření, vypáčení	vyhovuje/vyhovuje s výhradou/nevyhovuje	-----
<b>5. Funkčnost řešení speciální zástavby (úložný prostor a pracovní deska) – pouze pro vymezenou část B:</b>			
5.1.	Posouzení vhodnosti systémového a prostorového řešení speciální zástavby (uspořádání, velikost, funkčnost zámků, vydávání nevhodných zvuků apod.)	vyhovuje/vyhovuje s výhradou/nevyhovuje	
5.2.	Ověření vhodnosti uchycení speciální zástavby z hlediska bezpečnosti provozu vozidla	vyhovuje/vyhovuje s výhradou/nevyhovuje	
<b>6. Řešení policejního rámu:</b>			
6.1.	Posouzení vhodnosti řešení rámu pro policejní účely (přesah karoserie, udržení minimální požadované světlé výšky apod.)	vyhovuje/vyhovuje s výhradou/nevyhovuje	
6.2.	Posouzení vlivu rámu na jízdní vlastnosti vozidla (pokles při prudkém brzdění, vliv na odpružení apod.)	vyhovuje/vyhovuje s výhradou/nevyhovuje	
<b>7. Řešení výbavy pro použití LLZ PČR:</b>			



7.1.	Posouzení vhodnosti rozmístění a uchycení jednotlivých komponentů LZZ	vyhovuje/vyhovuje s výhradou/nevyhovuje	
7.2.	Ověření funkčnosti Power Managementu vozidla, zejména jeho vliv na úroveň spotřebu elektřiny a nežádoucí vybíjení akumulátorů po odstavení vozidla	vyhovuje/vyhovuje s výhradou/nevyhovuje	

Datum uživatelské zkoušky:

Jméno a příjmení uživatele:

Podpis uživatele: