

Číslo smlouvy Objednatele: 5620054468.05 (ORG 2330)

Číslo smlouvy Zhotovitele: 2020/11/II.

Dodatek č. 5 ke smlouvě o zhotovení stavby

uzavřený podle ustanovení § 2586 a následujících, zákona č. 89/2012 Sb. občanského zákoníku, ve znění pozdějších předpisů

Investiční akce: „**III. etapa rekonstrukce a dostavby Sportovního a rekreačního areálu Kraví hora v Brně – rekonstrukce provozní budovy**“

I. Smluvní strany

I. Statutární město Brno

Zastoupené: JUDr. Markétou Vaňkovou, primátorkou města Brna
Se sídlem: Dominikánské náměstí 196/1, Brno-město, 602 00 Brno
IČO: 44992785
DIČ: CZ 44992785
Bankovní spojení: Česká spořitelna, a.s., Olbrachtova 1929/62, 140 00 Praha 4
Číslo účtu: 111246222/0800

Pověřen podpisem tohoto dodatku smlouvy:

Ing. Tomáš Pivec, vedoucí Odboru investičního Magistrátu
města Brna, Kounicova 67a, 601 67 Brno

Ve věcech technických je oprávněna jednat:

Brněnské komunikace a. s., IČO 60733098, se sídlem Renneská
třída 787/1 a, 639 00 Brno-Štýřice (dále jen „*TDF*“)

Pověření zaměstnanci:



(dále jen „*Objednatel*“)

a

II. KOMFORT, a.s.

Zastoupená: Jaroslavem Přichystalem, předsedou představenstva
Se sídlem: Křenová 478/72, Trnitá, 602 00 Brno
IČO: 25524241
DIČ: CZ25524241
Bankovní spojení: Komerční banka, a.s.; ČSOB, a.s.
Číslo účtu: 854743641/0100; 374017843/0300

Právnícká osoba zapsaná v obchodním rejstříku vedeném Krajským soudem v Brně,
oddíl B, vložka 2611.

(dále jen „*Zhotovitel*“)

II. Předmět dodatku

1) Smluvní strany uzavřely dne 7. 12. 2020 Smlouvu o zhotovení stavby č. 5620054468 (ORG 2330) u Objednatele ve znění dodatku č. 1 ze dne 26. 5. 2021, dodatku č. 2 ze dne 20.9. 2021, dodatku č. 3 ze dne 26. 4. 2022 a dodatku č. 4 ze dne 1.8.2022 (dále jen „smlouva“).

2) Předmětem dodatku č. 5 smlouvy (dále jen „dodatek č. 5“) je změna článku II Předmět smlouvy:

- rozšíření předmětu smlouvy o dodatečné práce (dále jen „vícepráce“), které jsou blíže specifikovány ve změnových listech č. 33, 35, 37 a 38 ze dne 12. 10. 2022, a to změna závazku zadaná podle ust. § 222 odst. 4 zákona č. 134/2016 Sb., o zadávání veřejných zakázek, ve znění pozdějších předpisů (dále jen „zákon“) vícepráce v objemu 448 463,10 Kč bez DPH; dále ve změnových listech č. 34, 36 a 39 ze dne 12. 10. 2022, a to změna závazku zadaná podle ust. § 222 odst. 6 zákona, vícepráce v objemu 1 138 516,86 Kč bez DPH;
- zúžení předmětu smlouvy o neprováděné práce (dále jen „méněpráce“), které jsou blíže specifikovány ve změnovém listu č. 34 ze dne 12. 10. 2022, a to změna závazku zadaná podle ust. § 222 odst. 6 zákona, méněpráce v objemu -85 846,00 Kč bez DPH;
- z předmětu díla se vypouští změny závazku dle nerealizovaného změnového listu č. 8 ze dne 18. 8. 2021.

3) Předmětem dodatku č. 5 je dále změna čl. V. Cena za splnění předmětu smlouvy, a změna čl. XVI. Ostatní ujednání.

III. Změna ustanovení smlouvy o zhotovení stavby

Smluvní strany se dohodly na následujících změnách Smlouvy.

1) **Čl. II. Předmět smlouvy** se doplňuje o odstavec II.13. tohoto znění:

„II.13. Předmět smlouvy se doplňuje o vícepráce, které jsou blíže specifikovány ve změnových listech č. 33, 34, 35, 36, 37, 38 a 39 ze dne 12. 10. 2022. Z předmětu smlouvy se vypouští méněpráce, které jsou specifikovány ve změnovém listu č. 34 ze dne 12. 10. 2022.“

2) **Čl. II. Předmět smlouvy** odstavec II.10 se nahrazuje tímto textem:

„II.10. Předmět smlouvy se doplňuje o vícepráce, které jsou blíže specifikovány ve změnovém listu č. 6 ze dne 18. 8. 2021 a ve změnovém listu č. 7 ze dne 18. 8. 2021.“

3) **Čl. V. Cena za splnění předmětu smlouvy – text odst. V.1** se nahrazuje novým textem tohoto znění:

„V.1 Celková cena za splnění celého předmětu smlouvy (dále jen „*Celková cena*“) se sjednává takto:

| | |
|------------------------|-------------------------|
| cena celkem bez DPH | 98 137 955,07 Kč |
| DPH | <u>20 608 970,56 Kč</u> |
| cena celkem včetně DPH | 118 746 925,63 Kč“ |

4) Čl. V. Cena za splnění předmětu smlouvy – text odst. V.3 se nahrazuje novým textem tohoto znění:

„V.3 Cena za zhotovení Stavby se sjednává takto:

| | |
|--|-------------------------|
| cena za zhotovení stavby dle smlouvy ve znění dodatku č. 1 - 4 bez DPH | 97 094 162,85 Kč |
| cena víceprací dle dodatku č. 5 smlouvy bez DPH | 1 586 979,96 Kč |
| cena méněprací dle dodatku č. 5 smlouvy bez DPH | - 85 846,00 Kč |
| nerealizované změny dle změnového listu č. 8 | - 467 341,74 Kč |
| cena za zhotovení stavby dle dodatku č. 5 bez DPH | 98 127 955,07 Kč |
| DPH | <u>20 606 870,56 Kč</u> |
| cena za zhotovení stavby dle dodatku č. 5 včetně DPH | 118 734 825,63 Kč“ |

5) Čl. V. Cena za splnění předmětu smlouvy – text odst. V.4 se nahrazuje novým textem tohoto znění:

„V.4 Pro obsah a rozsah sjednané ceny za zhotovení Stavby dle této smlouvy je rozhodující rozsah Stavby vycházející z Projektové dokumentace a oceněného soupisu prací Zhotovitele, který je součástí této smlouvy a tvoří její přílohu č. 1. a změnovým listem č. 1 ze dne 6. 4. 2021, změnovým listem č. 2 ze dne 6. 4. 2021, změnovým listem č. 3 ze dne 6. 4. 2021, změnovým listem č. 4 ze dne 6. 4., změnovým listem č. 5 ze dne 6. 4. 2021, které tvoří přílohu č. 3 této smlouvy, a změnovým listem č.6 ze dne 18. 8. 2021, změnovým listem č. 7 ze dne 18. 8. 2021, které tvoří přílohu č. 4 této smlouvy, a změnovým listem č. 9 ze dne 10. 1. 2022, změnovým listem č. 10 ze dne 10. 1. 2022, změnovým listem č. 11 ze dne 10. 1. 2022, změnovým listem č. 12 ze dne 10. 1. 2022 a změnovým listem č. 13 ze dne 10. 1. 2022, které tvoří přílohu č. 5 této smlouvy, a změnovým listem č. 14 ze dne 22. 6. 2022, změnovým listem č. 15 ze dne 22. 6. 2022, změnovým listem č. 16 ze dne 22. 6. 2022, změnovým listem č. 17 ze dne 22. 6. 2022, změnovým listem č. 18 ze dne 22. 6. 2022, změnovým listem č. 19 ze dne 22.6. 2022, změnovým listem č. 21.1 ze dne 22. 6. 2022, změnovým listem č. 21.2 ze dne 22.6. 2022, změnovým listem č. 21.3 ze dne 22. 6. 2022, změnovým listem č. 21.3a ze dne 22. 6. 2022, změnovým listem č. 21.4 ze dne 22.6. 2022, změnovým listem č. 21.5 ze dne 22. 6. 2022, změnovým listem č. 21.6 ze dne 22. 6. 2022, změnovým listem č. 21.7 ze dne 22. 6. 2022, změnovým listem č. 21.8 ze dne 22. 6. 2022, změnovým listem č. 21.9 ze dne 22. 6. 2022, změnovým listem č. 21.9.1 ze dne 22. 6. 2022, změnovým listem č. 22 ze dne 22. 6. 2022, změnovým listem č. 23 ze dne 22. 6. 2022, změnovým listem č. 24 ze dne 22. 6. 2022, změnovým listem č. 25 ze dne 22. 6. 2022, změnovým listem č. 26 ze dne 22. 6. 2022, změnovým listem č. 27 ze dne 22. 6. 2022, změnovým listem č. 28 ze dne 22. 6. 2022, změnovým listem č. 29 ze dne 22. 6. 2022, změnovým listem č. 30 ze dne 22. 6. 2022, změnovým listem č. 31 ze dne 22.6. 2022 a změnovým listem č. 32 ze dne 22.6. 2022, které tvoří přílohu č. 6 této smlouvy a změnovým listem č. 33 ze dne 12. 10. 2022, změnovým listem č. 34 ze dne 12. 10. 2022, změnovým listem č. 35 ze dne 12. 10. 2022, změnovým listem č. 36 ze dne 12. 10. 2022, změnovým listem č. 37 ze dne 12. 10. 2022 a změnovým listem č. 38 ze dne 12. 10. 2022, které tvoří přílohu č. 7 této smlouvy.“

6) **Čl. XVI. Ostatní ujednání**, odst. XVI.13. se doplňuje o text tohoto znění:

„Příloha č. 7:

Změnový list č. 33 ze dne 12. 10. 2022 včetně položkového rozpočtu změn
Změnový list č. 34 ze dne 12. 10. 2022 včetně položkového rozpočtu změn
Změnový list č. 35 ze dne 12. 10. 2022 včetně položkového rozpočtu změn
Změnový list č. 36 ze dne 12. 10. 2022 včetně položkového rozpočtu změn
Změnový list č. 37 ze dne 12. 10. 2022 včetně položkového rozpočtu změn
Změnový list č. 38 ze dne 12. 10. 2022 včetně položkového rozpočtu změn
Změnový list č. 39 ze dne 12. 10. 2022 včetně položkového rozpočtu změn“

7) Smluvní strany se dohodly na změně **čl. XVI. Ostatní ujednání**, odst. XVI.13 spočívající v nahrazení původní Přílohy č. 4 novou Přílohou č. 4, ze které se vypouští změnový list č. 8 ze dne 18. 8. 2021.

Čl. XVI. Ostatní ujednání, odst. XVI.13., Příloha č. 4 se nahrazuje textem tohoto znění:

„Příloha č. 4:

Změnový list č. 6 ze dne 18. 8. 2021 včetně položkového rozpočtu změn
Změnový list č. 7 ze dne 18. 8. 2021 včetně položkového rozpočtu změn“

IV. Závěrečná ustanovení

- 1) Ostatní ustanovení smlouvy nedotčená tímto dodatkem č. 5 smlouvy zůstávají v plném znění v platnosti.
- 2) Dodatek č. 5 smlouvy je vyhotoven v šesti stejnopisech, z nichž čtyři obdrží Objednatel a dva Zhotovitel.
- 3) Tento dodatek č. 5 ke smlouvě podléhá uveřejnění dle zákona č. 340/2015 Sb., o zvláštních podmínkách účinnosti některých smluv, uveřejňování těchto smluv a o registru smluv (zákon o registru smluv), v platném znění.
- 4) Smluvní strany se dohodly, že tento dodatek č. 5 zašle k uveřejnění v registru smluv statutární město Brno.
- 5) Statutární město Brno je při nakládání s veřejnými prostředky povinno dodržovat ustanovení zákona č. 106/1999 Sb., o svobodném přístupu k informacím, ve znění pozdějších předpisů.
- 6) Smluvní strany prohlašují, že údaje uvedené v tomto dodatku č. 5 nejsou předmětem obchodního tajemství.

7) Smluvní strany prohlašují, že údaje uvedené v tomto dodatku č. 5 nejsou informacemi požívajícími ochrany důvěrnosti majetkových poměrů.

8) Smluvní strany prohlašují, že tento dodatek č. 5 je projevem jejich svobodné vůle a vážné vůle, což stvrzují svými podpisy.

9) Nedílnou součástí dodatku č. 5 smlouvy jsou:

Změnový list č. 33 ze dne 12. 10. 2022 včetně položkového rozpočtu změn

Změnový list č. 34 ze dne 12. 10. 2022 včetně položkového rozpočtu změn

Změnový list č. 35 ze dne 12. 10. 2022 včetně položkového rozpočtu změn

Změnový list č. 36 ze dne 12. 10. 2022 včetně položkového rozpočtu změn

Změnový list č. 37 ze dne 12. 10. 2022 včetně položkového rozpočtu změn

Změnový list č. 38 ze dne 12. 10. 2022 včetně položkového rozpočtu změn

Změnový list č. 39 ze dne 12. 10. 2022 včetně položkového rozpočtu změn

Doložka:

Tento dodatek č. 5 ke Smlouvě o zhotovení stavby byl schválen Radou města Brna na schůzi č. R8/242 dne 19.10. 2022.

V Brně dne 23. 11. 2022

V Brně dne 16. 11. 2022



za Objednatele

za Zhotovitele

Ing. Tomáš Pivec
vedoucí Odboru investičního
Magistrátu města Brna



Jaroslav Přichystal
předseda představenstva

KOMFORT a.s.





PŘÍLOHA č. 7

| | |
|---|---|
| STAVBA: III. etapa rekonstrukce a dostavby Sportovního a rekreačního areálu Kraví hora v Brně - rekonstrukce provozní budovy ÚSEK: Elektroinstalace | Změnový list č. ZL33 |
| OZNÁMENÍ ZMĚNY: Doplnění rozvaděčů | |
| OZNÁMENÍ Č.: 1 | |
| KOMU: OI MMB OD: KOMFORT a.s. DATUM: 12. 10. 2022 ODESLÁNO: POŠTOU: — KURÝR: — FAX: OSOBNĚ:  | |
| PŘEDMĚT ZMĚNY: Elektroinstalace - Rozvaděče DOTČENÉ MÍSTO: - Sportovní a rekreační areál Kraví hora ODKAZ NA VÝKRESY: Projektová dokumentace zpracovaná ateliérem Architekti D.R.N.H. s. r. o. ODKAZ NA SOUPIS PRACÍ: Příloha č. 1 – položkový rozpočet ODKAZ NA JINOU ČÁST SMLOUVY: | |
| POPIS ZMĚNY: Změna se týká revize rozvaděčů, které byly doplněny proudovými chrániči a dalšími komponenty tak, aby byly v souladu s platnými normami a vyhláškami. <u>Součástí změnového listu je:</u> Příloha č. 1 – Položkový rozpočet TOTO OZNÁMENÍ NESMÍ BÝT POVAŽOVÁNO ZA PŘÍKAZ KE ZMĚNĚ POTVRZUJÍCÍ POKYN K PROVEDENÍ PRACÍ, ALE POUZE JAKO PODKLAD PRO ZPRACOVÁNÍ NÁVRHU OCENĚNÍ ZMĚNY. ZHOTOVITEL NEBUDE PROVÁDĚT PRÁCE DOKUD NEOBDRŽÍ PŘÍKAZ KE ZMĚNĚ POKRÝVAJÍCÍ PŘEDMĚTNÉ PRÁCE. | |
| SPRÁVCE STAVBY: | ZA OBJEDNATELE: |
|  | |



PŘÍLOHA č. 9

| STAVBA: III. etapa rekonstrukce a dostavby Sportovního a rekreačního areálu Kraví hora v Brně - rekonstrukce provozní budovy ÚSEK: Elektroinstalace | Změnový list č. ZL33 | | | | | | |
|---|--|---------------|-----|------------|---------------|--------------|---------------|
| NÁVRH NA OCENĚNÍ ZMĚNY NÁVRH NA OZNÁMENÍ Č.: 1 Popis: Doplnění rozvaděčů Změna se týká revize rozvaděčů, které byly doplněny proudovými chrániči a dalšími komponenty tak, aby byly v souladu s platnými normami a vyhláškami. PŘÍKAZ KE ZMĚNĚ Č.: | | | | | | | |
| KOMU: OI MMB OD: KOMFORT a.s. DATUM: 12. 10. 2022 ODESLÁNO: POŠTOU: KURÝR: FAX: OSOBNĚ: | | | | | | | |
| PŘEDMĚT ZMĚNY: Elektroinstalace - Rozvaděče DOTČENÉ MÍSTO: - Sportovní a rekreační areál Kraví hora ODKAZ NA VÝKRESY: Projektová dokumentace zpracovaná ateliérem Architekti D.R.N.H. s. r. o. ODKAZ NA SOUPIS PRACÍ: Příloha č. 1 – položkový rozpočet ODKAZ NA JINOU ČÁST SMLOUVY: | | | | | | | |
| NÁVRH OCENĚNĚNÍ: | | | | | | | |
| Vícepráce: | <table><thead><tr><th>Cena bez DPH</th><th>DPH</th><th>Cena s DPH</th></tr></thead><tbody><tr><td>159 115,10 Kč</td><td>33 414,17 Kč</td><td>192 529,27 Kč</td></tr></tbody></table> | Cena bez DPH | DPH | Cena s DPH | 159 115,10 Kč | 33 414,17 Kč | 192 529,27 Kč |
| Cena bez DPH | DPH | Cena s DPH | | | | | |
| 159 115,10 Kč | 33 414,17 Kč | 192 529,27 Kč | | | | | |
| PODPIS NAVRHOVATELE: | DATUM: 12. 10. 2022 | | | | | | |
| VYJÁDRĚNÍ: | DATUM: 12. 10. 2022 | | | | | | |
| SCHVÁLIL: _____ | PODPIS: _____ DATUM: _____ | | | | | | |
| SPRÁVCE STAVBY: | ZA OBJEDNATELE: | | | | | | |

Popis stavby: 2020-090.1 - III. etapa rekonstrukce a dostavby Sportovního a rekreačního areálu Kraví hora v Brně – rekonstr
Popis objektu: 01 - ZMĚNOVÝ LIST
Popis rozpočtu: 033 - SILNOPROUD - rozvaděče

Rekapitulace dílů

| Číslo | Název | Typ dílu | | | Celkem | % |
|-------------|--|----------|--|--|------------|-----|
| R2 | Specifikace rozvaděče: R2 | HSV | | | 26 470,30 | 17 |
| R3 | Specifikace rozvaděče: R3 | HSV | | | 12 435,00 | 8 |
| RH1.1 | Specifikace skříňového rozvaděče: RH 1.1 | HSV | | | 71 941,80 | 45 |
| RHS | Specifikace rozvaděče: RHS | HSV | | | 48 268,00 | 30 |
| Cena celkem | | | | | 159 115,10 | 100 |

Položkový rozpočet

| | | |
|----|------------|---|
| S: | 2020-090.1 | III. etapa rekonstrukce a dostavby Sportovního a rekreačního areálu Kraví hora v Brně – rekon |
| O: | 01 | ZMĚNOVÝ LIST |
| R: | 033 | SILNOPROUD - rozvaděče |

| P.č. | Číslo položky | Název položky | MJ | Množství | Cena / MJ | Celkem |
|-------------------|---------------|--|------------------|----------|-----------|-----------|
| Díl: R2 | | Specifikace rozvaděče: R2 | 26 470,30 | | | |
| N408 | 210112701R00 | Montáž odpínače 12kV OK 43630A 3póly bez pojistek | kus | 9,00000 | 450,50 | 4 054,50 |
| N409 | 210120002R00 | Pojistka závitová do 500V E 33 do 60A | kus | 27,00000 | 172,50 | 4 657,50 |
| N410 | 650063631R00 | Montáž chrániče proudového čtyřpólového do 25 A | kus | 3,00000 | 315,50 | 946,50 |
| N411 | 35824728R | Pojistky válcové PV22 50A gG | kus | 27,00000 | 45,40 | 1 225,80 |
| N412 | 358247708R | Odpínače pojistkové OPVP 10-3N | kus | 2,00000 | 432,50 | 865,00 |
| N413 | 358247728R | Odpínače pojistkové OPVP 22-3N | kus | 7,00000 | 1 350,00 | 9 450,00 |
| N414 | 358891502R | Chránič nadproudový OLE-10B-1N-030AC | kus | 3,00000 | 1 757,00 | 5 271,00 |
| Díl: R3 | | Specifikace rozvaděče: R3 | 12 435,00 | | | |
| N415 | 650063631R00 | Montáž chrániče proudového čtyřpólového do 25 A | kus | 6,00000 | 315,50 | 1 893,00 |
| N416 | 358891502R | Chránič nadproudový OLE-10B-1N-030AC | kus | 6,00000 | 1 757,00 | 10 542,00 |
| Díl: RH1.1 | | Specifikace skříňového rozvaděče: RH 1.1 | 71 941,80 | | | |
| N417 | 210112701R00 | Montáž odpínače 12kV OK 43630A 3póly bez pojistek | kus | 9,00000 | 450,50 | 4 054,50 |
| N418 | 210120002R00 | Pojistka závitová do 500V E 33 do 60A | kus | 27,00000 | 172,50 | 4 657,50 |
| N419 | 650063631R00 | Montáž chrániče proudového čtyřpólového do 25 A | kus | 26,00000 | 315,50 | 8 203,00 |
| N420 | 35824728R | Pojistky válcové PV22 50A gG | kus | 27,00000 | 45,40 | 1 225,80 |
| N421 | 358247718R | Odpínače pojistkové OPVP 14-3N | kus | 6,00000 | 936,00 | 5 616,00 |
| N422 | 358247728R | Odpínače pojistkové OPVP 22-3N | kus | 3,00000 | 1 350,00 | 4 050,00 |
| N423 | 358891502R | Chránič nadproudový OLE-10B-1N-030AC | kus | 19,00000 | 1 757,00 | 33 383,00 |
| N424 | 358891503R | Chránič nadproudový OLE-16B-1N-030AC | kus | 7,00000 | 1 536,00 | 10 752,00 |
| Díl: RHS | | Specifikace rozvaděče: RHS | 48 268,00 | | | |
| n425 | 210190051R00 | Montáž rozvaděče skříň., 1 pole dělených do 200 kg | kus | 1,00000 | 2 520,00 | 2 520,00 |
| N426 | 650061813R00 | Montáž jističe výkonového do 630 A | kus | 1,00000 | 738,00 | 738,00 |
| N427 | 35712201R | Skříň rozvaděčová | kus | 1,00000 | 18 470,00 | 18 470,00 |
| N428 | 35824094R | Jistič - el.spouště SE-BL-0630-DTV3 | kus | 1,00000 | 26 540,00 | 26 540,00 |



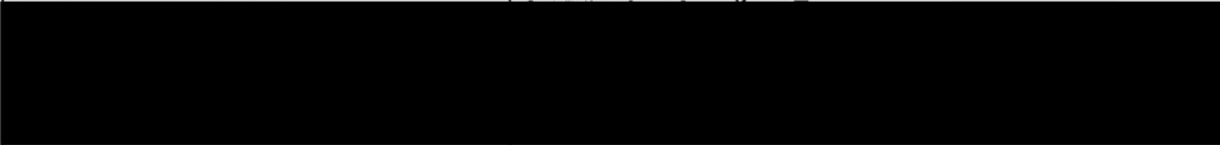

PŘÍLOHA č. 7

| | |
|--|---|
| STAVBA: III. etapa rekonstrukce a dostavby Sportovního a rekreačního areálu Kraví hora v Brně - rekonstrukce provozní budovy ÚSEK: | Změnový list č. ZL34 |
| OZNÁMENÍ ZMĚNY: ASŘ – doplnění II. | |
| OZNÁMENÍ Č.: 1 | |
| KOMU: OI MMB OD: KOMFORT a.s. DATUM: 12. 10. 2022 ODESLÁNO: POŠTOU: — KURÝR: — FAX: OSOBNĚ:  | |
| PŘEDMĚT ZMĚNY: ASŘ – doplnění II. DOTČENÉ MÍSTO: - Sportovní a rekreační areál Kraví hora ODKAZ NA VÝKRESY: Projektová dokumentace zpracovaná ateliérem Architekti D.R.N.H. s. r. o. ODKAZ NA SOUPIS PRACÍ: Příloha č. 1 – položkový rozpočet ODKAZ NA JINOU ČÁST SMLOUVY: | |
| POPIS ZMĚNY: Změny se týkají prací, které nebyly obsaženy v projektové dokumentaci ani VV, ale jejich provedení bylo nezbytné pro dodržení kvality a funkčnosti díla. <u>Součástí změnového listu je:</u> Příloha č. 1 – Položkový rozpočet TOTO OZNÁMENÍ NESMÍ BÝT POVAŽOVÁNO ZA PŘÍKAZ KE ZMĚNĚ POTVRZUJÍCÍ POKYN K PROVEDENÍ PRACÍ, ALE POUZE JAKO PODKLAD PRO ZPRACOVÁNÍ NÁVRHU OCENĚNÍ ZMĚNY. ZHOTOVITEL NEBUDE PROVÁDĚT PRÁCE DOKUD NEOBDRŽÍ PŘÍKAZ KE ZMĚNĚ POKRÝVAJÍCÍ PŘEDMĚTNÉ PRÁCE. | |
| SPRÁVCE STAVBY: | ZA OBJEDNATELE: |
|  | |

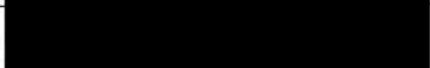

PŘÍLOHA č. 9

| STAVBA: III. etapa rekonstrukce a dostavby Sportovního a rekreačního areálu Kraví hora v Brně - rekonstrukce provozní budovy ÚSEK: | Změnový list č. ZL34 | | | | | | | | | | | | | | | | |
|---|--|--------------------------|-----------------|-----|------------|------------|---------------|--------------|---------------|------------|----------------|----------------|-----------------|---------|---------------|--------------|---------------|
| NÁVRH NA OCENĚNÍ ZMĚNY NÁVRH NA OZNÁMENÍ Č.: 1 Popis: ASŘ – doplnění II. Změny se týkají prací, které nebyly obsaženy v projektové dokumentaci ani VV, ale jejich provedení bylo nezbytné pro dodržení kvality a funkčnosti díla. PŘÍKAZ KE ZMĚNĚ Č.: | | | | | | | | | | | | | | | | | |
| KOMU: OI MMB OD: KOMFORT a.s. DATUM: 12. 10. 2022 ODESLÁNO: POŠTOU: KURÝR: FAX: OSOBNĚ: | | | | | | | | | | | | | | | | | |
| PŘEDMĚT ZMĚNY: ASŘ – doplnění II. DOTČENÉ MÍSTO: - Sportovní a rekreační areál Kraví hora ODKAZ NA VÝKRESY: Projektová dokumentace zpracovaná ateliérem Architekti D.R.N.H. s. r. o. ODKAZ NA SOUPIS PRACÍ: Příloha č. 1 – položkový rozpočet ODKAZ NA JINOU ČÁST SMLOUVY: | | | | | | | | | | | | | | | | | |
| NÁVRH OCENĚNĚNÍ: | | | | | | | | | | | | | | | | | |
| | <table><thead><tr><th></th><th>Cena bez DPH</th><th>DPH</th><th>Cena s DPH</th></tr></thead><tbody><tr><td>Vícepráce:</td><td>227 168,95 Kč</td><td>47 705,48 Kč</td><td>274 874,43 Kč</td></tr><tr><td>Méněpráce:</td><td>- 85 846,00 Kč</td><td>- 18 027,66 Kč</td><td>- 103 873,66 Kč</td></tr><tr><td>Celkem:</td><td>141 322,95 Kč</td><td>29 677,82 Kč</td><td>171 000,77 Kč</td></tr></tbody></table> | | Cena bez DPH | DPH | Cena s DPH | Vícepráce: | 227 168,95 Kč | 47 705,48 Kč | 274 874,43 Kč | Méněpráce: | - 85 846,00 Kč | - 18 027,66 Kč | - 103 873,66 Kč | Celkem: | 141 322,95 Kč | 29 677,82 Kč | 171 000,77 Kč |
| | Cena bez DPH | DPH | Cena s DPH | | | | | | | | | | | | | | |
| Vícepráce: | 227 168,95 Kč | 47 705,48 Kč | 274 874,43 Kč | | | | | | | | | | | | | | |
| Méněpráce: | - 85 846,00 Kč | - 18 027,66 Kč | - 103 873,66 Kč | | | | | | | | | | | | | | |
| Celkem: | 141 322,95 Kč | 29 677,82 Kč | 171 000,77 Kč | | | | | | | | | | | | | | |
| PODPIS NAVRHOVATELE: |  | DATUM: 12. 10. 2022 | | | | | | | | | | | | | | | |
| VYJÁDŘENÍ: |  | | | | | | | | | | | | | | | | |
| OD: |  | DATUM: <u>12.10.2022</u> | | | | | | | | | | | | | | | |
| SCHVÁLIL: _____ | PODPIS: _____ | DATUM: _____ | | | | | | | | | | | | | | | |
| SPRÁVCE STAVBY: | ZA OBJEDNATELE: | | | | | | | | | | | | | | | | |
|  | | | | | | | | | | | | | | | | | |

Položkový rozpočet stavby

Stavba: 2020-090.1 **III. etapa rekonstrukce a dostavby Sportovního a rekreačního areálu Kraví hora v Brně – rekonstrukce**
Objekt: 01 **ZMĚNOVÝ LIST**
Rozpočet: 034 **ASŘ**

Objednatel: IČO:
DIČ:

Zhotovitel: IČO:
DIČ:

Vypracoval:

| Rozpis ceny | Celkem | | |
|------------------|--------|--|-------------------|
| HSV | | | -47 222,00 |
| PSV | | | 188 544,95 |
| MON | | | 0,00 |
| Vedlejší náklady | | | 0,00 |
| Ostatní náklady | | | 0,00 |
| Celkem | | | 141 322,95 |

Rekapitulace daní

| | | |
|-------------------------|------|----------------|
| Základ pro sníženou DPH | 15 % | 0,00 CZK |
| Snížená DPH | 15 % | 0,00 CZK |
| Základ pro základní DPH | 21 % | 141 322,95 CZK |
| Základní DPH | 21 % | 29 677,82 CZK |

Zaokrouhlení 0,00 CZK

Cena celkem s DPH 171 000,77 CZK

v _____

dne _____



Za zhotovitele

Za objednatele

Popis stavby: 2020-090.1 - III. etapa rekonstrukce a dostavby Sportovního a rekreačního areálu Kraví hora v Brně – rekonstr
Popis objektu: 01 - ZMĚNOVÝ LIST
Popis rozpočtu: 034 - ASŘ

Rekapitulace dílů

| Číslo | Název | Typ dílu | | | Celkem | % |
|-------------|--|----------|--|--|------------|-------|
| 1 | Odbavovací a přístupový systém | HSV | | | -69 300,00 | -49,0 |
| 3 | Svislé a kompletní konstrukce | HSV | | | 10 310,00 | 7,3 |
| 95 | Dokončovací konstrukce na pozemních stavbách | HSV | | | 11 768,00 | 8,3 |
| 721 | Vnitřní kanalizace | PSV | | | 8 824,23 | 6,2 |
| 767 | Konstrukce zámečnické | PSV | | | 65 590,00 | 46,4 |
| 771 | Podlahy z dlaždic a obklady | PSV | | | 64 980,30 | 46,0 |
| 779 | Mozaikové úpravy povrchů | PSV | | | 49 150,42 | 34,8 |
| Cena celkem | | | | | 141 322,95 | 100,0 |

Položkový rozpočet

| | | |
|----|------------|---|
| S: | 2020-090.1 | III. etapa rekonstrukce a dostavby Sportovního a rekreačního areálu Kraví hora v Brně – rekon |
| O: | 01 | ZMĚNOVÝ LIST |
| R: | 034 | ASŘ |

| P.č. | Číslo položky | Název položky | MJ | Množství | Cena / MJ | Celkem |
|---|---------------|--|-----|---|-----------|-------------------|
| Díl: 1 Odbavovací a přístupový systém | | | | | | -69 300,00 |
| 3.01 | vlastní | Obousměrná branka, zámečnický výrobek, š1500mm, provedení kartáčovaná nerez, výplň nerez, výška 900mm - dodávka stavby | ks | -1,00000 | 69 300,00 | -69 300,00 |
| Díl: 3 Svislé a kompletní konstrukce | | | | | | 10 310,00 |
| N429 | 342264101R00 | Osazení reviz. dvířek do SDK podhledu, do 0,25 m2 s vyřezáním otvoru, osazením rámu s dvířky, prošroubováním a úpravou parotěsné zábrany, | kus | 10,00000 | 667,00 | 6 670,00 |
| N30 | 28349014R | Dvířka revizní plná SI 3030 rozměr 300x300 mm | kus | 10,00000 | 364,00 | 3 640,00 |
| Díl: 95 Dokončovací konstrukce na pozemních stavbách | | | | | | 11 768,00 |
| N431 | 953941312R00 | Osazení požárního hasicího přístroje na stěnu | kus | 10,00000 | 87,80 | 878,00 |
| N432 | 44984124R | Přístroj hasicí práškový NEURUPPIN PG 6 PDC | kus | 10,00000 | 1 089,00 | 10 890,00 |
| Díl: 721 Vnitřní kanalizace | | | | | | 8 824,23 |
| zt164 | 721176101R00 | Potrubí HT připojovací D 32 x 1,8 mm kondenzát | m | 7,00000 | 207,80 | 1 454,60 |
| zt170 | 721176105R00 | Potrubí HT připojovací D 110 x 2,7 mm | m | 16,00000 | 431,20 | 6 899,20 |
| zt180 | 721290111R00 | Zkouška těsnosti kanalizace vodou DN 125 | m | 16,00000 | 15,70 | 251,20 |
| zt1104 | 998721204R00 | Přesun hmot pro vnitřní kanalizaci, výšky do 36 m | % | 89,48265 | 2,45 | 219,23 |
| Díl: 767 Konstrukce zámečnické | | | | | | 65 590,00 |
| N433 | 767634101R99 | D+M hliníkového profilu, vč. vyplnění spáry PUR tmelem | m | 54,00000 | 800,00 | 43 200,00 |
| N434 | 767995101R99 | D+M ocelové zábrany na schodišti - bez zatmělení | ks | 1,00000 | 2 256,00 | 2 256,00 |
| N435 | 767995103R99 | D+M ocelových plotových sloupků, výšky 2500 mm | ks | 32,00000 | 990,00 | 31 680,00 |
| 352 | Z/24 | D + M Venkovní mechanická nerezová branka na rampě pro omezení vstupu návštěvníků na střechu, - kompletně dle výpisu prvků D1.2.1.V | ks | -1,00000 | 16 546,00 | -16 546,00 |
| N436 | Z21.2 | Dodávka vstupní brány 2400 x 2000 mm | ks | 1,00000 | 5 000,00 | 5 000,00 |
| Díl: 771 Podlahy z dlaždic a obklady | | | | | | 64 980,30 |
| N437 | 771578011R99 | Spára podlaha - stěna | m | 420,00000 | 145,00 | 60 900,00 |
| | | | | Styk podlaha - stěna, použití PUR tmele, kalkulovaná cena : 420 | 420,00000 | |
| 389 | 998771202R00 | Přesun hmot pro podlahy z dlaždic, výšky do 12 m | % | 609,00000 | 6,70 | 4 080,30 |
| Díl: 779 Mozaikové úpravy povrchů | | | | | | 49 150,42 |
| 405 | 771_SV | D + M Skleněná mozaika, formát 23 x 23 mm, tl. 8 mm. Jednobarevná - bude vyzorkováno, vč. lepicího tmele (svislé) | m2 | 13,27000 | 3 570,00 | 47 373,90 |
| 406 | 998781202R00 | Přesun hmot pro obklady keramické, výšky do 12 m | % | 473,73900 | 3,75 | 1 776,52 |

Položkový rozpočet stavby

Stavba: **2020-090.1** **III. etapa rekonstrukce a dostavby Sportovního a rekreačního areálu Kraví hora v Brně – rekonstrukce**

Objekt: **01** **ZMĚNOVÝ LIST**

Rozpočet: **034** **ASŘ - PŘÍPOČTY**

Objednatel: _____ IČO: _____
DIČ: _____

Zhotovitel: _____ IČO: _____
DIČ: _____

Vypracoval:

| Rozpis ceny | Celkem |
|------------------|-------------------|
| HSV | 22 078,00 |
| PSV | 205 090,95 |
| MON | 0,00 |
| Vedlejší náklady | 0,00 |
| Ostatní náklady | 0,00 |
| Celkem | 227 168,95 |

Rekapitulace daní

| | | |
|-------------------------|------|----------------|
| Základ pro sníženou DPH | 15 % | 0,00 CZK |
| Snížená DPH | 15 % | 0,00 CZK |
| Základ pro základní DPH | 21 % | 227 168,95 CZK |
| Základní DPH | 21 % | 47 705,48 CZK |

Zaokrouhlení 0,00 CZK

Cena celkem s DPH 274 874,43 CZK

v _____ dne _____

Za zhotovitele

Za objednatele

Popis stavby: 2020-090.1 - III. etapa rekonstrukce a dostavby Sportovního a rekreačního areálu Kraví hora v Brně – rekonstr
Popis objektu: 01 - ZMĚNOVÝ LIST
Popis rozpočtu: 034 - ASŘ - PŘÍPOČTY

Rekapitulace dílů

| Číslo | Název | Typ dílu | | | Celkem | % |
|-------------|--|----------|--|--|------------|-------|
| 3 | Svislé a kompletní konstrukce | HSV | | | 10 310,00 | 4,5 |
| 95 | Dokončovací konstrukce na pozemních stavbách | HSV | | | 11 768,00 | 5,2 |
| 721 | Vnitřní kanalizace | PSV | | | 8 824,23 | 3,9 |
| 767 | Konstrukce zámečnické | PSV | | | 82 136,00 | 36,2 |
| 771 | Podlahy z dlaždic a obklady | PSV | | | 64 980,30 | 28,6 |
| 779 | Mozaikové úpravy povrchů | PSV | | | 49 150,42 | 21,6 |
| Cena celkem | | | | | 227 168,95 | 100,0 |

Položkový rozpočet

| | | |
|----|------------|---|
| S: | 2020-090.1 | III. etapa rekonstrukce a dostavby Sportovního a rekreačního areálu Kraví hora v Brně – rekon |
| O: | 01 | ZMĚNOVÝ LIST |
| R: | 034 | ASŘ - PŘÍPOČTY |

| P.č. | Číslo položky | Název položky | MJ | Množství | Cena / MJ | Celkem |
|--|---------------|--|-----|-----------|-----------|------------------|
| Díl: 3 Svislé a kompletní konstrukce | | | | | | 10 310,00 |
| N429 | 342264101R00 | Osazení reviz. dvířek do SDK podhledu, do 0,25 m2 s vyřezáním otvoru, osazením rámu s dvířky, prošroubováním a úpravou parotěsné zábrany, | kus | 10,00000 | 667,00 | 6 670,00 |
| N430 | 28349014R | Dvířka revizní plná SI 3030 rozměr 300x300 mm | kus | 10,00000 | 364,00 | 3 640,00 |
| Díl: 95 Dokončovací konstrukce na pozemních stavbách | | | | | | 11 768,00 |
| N431 | 953941312R00 | Osazení požárního hasičího přístroje na stěnu | kus | 10,00000 | 87,80 | 878,00 |
| N432 | 44984124R | Přístroj hasící práškový NEURUPPIN PG 6 PDC | kus | 10,00000 | 1 089,00 | 10 890,00 |
| Díl: 721 Vnitřní kanalizace | | | | | | 8 824,23 |
| zt164 | 721176101R00 | Potrubí HT přípojovací D 32 x 1,8 mm kondenzát | m | 7,00000 | 207,80 | 1 454,60 |
| zt170 | 721176105R00 | Potrubí HT přípojovací D 110 x 2,7 mm | m | 16,00000 | 431,20 | 6 899,20 |
| zt180 | 721290111R00 | Zkouška těsnosti kanalizace vodou DN 125 | m | 16,00000 | 15,70 | 251,20 |
| zt1104 | 998721204R00 | Přesun hmot pro vnitřní kanalizaci, výšky do 36 m | % | 89,48265 | 2,45 | 219,23 |
| Díl: 767 Konstrukce zámečnické | | | | | | 82 136,00 |
| N433 | 767634101R99 | D+M hliníkového profilu, vč. vyplnění spáry PUR tmelem | m | 54,00000 | 800,00 | 43 200,00 |
| N434 | 767995101R99 | D+M ocelové zábrany na schodišti - bez zatmělení | ks | 1,00000 | 2 256,00 | 2 256,00 |
| N435 | 767995103R99 | D+M ocelových plotových sloupků, výšky 2500 mm | ks | 32,00000 | 990,00 | 31 680,00 |
| N436 | Z21.2 | Dodávka vstupní brány 2400 x 2000 mm | ks | 1,00000 | 5 000,00 | 5 000,00 |
| Díl: 771 Podlahy z dlaždic a obklady | | | | | | 64 980,30 |
| N437 | 771578011R99 | Spára podlaha - stěna | m | 420,00000 | 145,00 | 60 900,00 |
| Styk podlaha - stěna, použití PUR tmele, kalkulovaná cena : 420 | | | | 420,00000 | | |
| 389 | 998771202R00 | Přesun hmot pro podlahy z dlaždic, výšky do 12 m | % | 609,00000 | 6,70 | 4 080,30 |
| Díl: 779 Mozaikové úpravy povrchů | | | | | | 49 150,42 |
| 405 | 771_SV | D + M Skleněná mozaika, formát 23 x 23 mm, tl. 8 mm. Jednobarevná - bude vyzorkováno, vč. lepícího tmele (svislé) | m2 | 13,27000 | 3 570,00 | 47 373,90 |
| 406 | 998781202R00 | Přesun hmot pro obklady keramické, výšky do 12 m | % | 473,73900 | 3,75 | 1 776,52 |

Položkový rozpočet stavby

Stavba: **2020-090.1** **III. etapa rekonstrukce a dostavby Sportovního a rekreačního areálu Kraví hora v Brně – rekonstrukce**

Objekt: **01** **ZMĚNOVÝ LIST**

Rozpočet: **034** **ASŘ - ODPOČTY**

Objednatel: _____ IČO: _____
 DIČ: _____

Zhotovitel: _____ IČO: _____
 DIČ: _____

Vypracoval:

| Rozpis ceny | Celkem |
|------------------|-------------------|
| HSV | -69 300,00 |
| PSV | -16 546,00 |
| MON | 0,00 |
| Vedlejší náklady | 0,00 |
| Ostatní náklady | 0,00 |
| Celkem | -85 846,00 |

Rekapitulace daní

| | | |
|-------------------------|------|----------------|
| Základ pro sníženou DPH | 15 % | 0,00 CZK |
| Snížená DPH | 15 % | 0,00 CZK |
| Základ pro základní DPH | 21 % | -85 846,00 CZK |
| Základní DPH | 21 % | -18 027,66 CZK |

Zaokrouhlení 0,00 CZK

Cena celkem s DPH -103 873,66 CZK

v _____ dne _____



 Za zhotovitele

 Za objednatele

Popis stavby: 2020-090.1 - III. etapa rekonstrukce a dostavby Sportovního a rekreačního areálu Kraví hora v Brně – rekonstr
Popis objektu: 01 - ZMĚNOVÝ LIST
Popis rozpočtu: 034 - ASŘ - ODPOČTY

Rekapitulace dílů

| Číslo | Název | Typ dílu | | | Celkem | % |
|-------------|--------------------------------|----------|--|--|------------|-------|
| 1 | Odbavovací a přístupový systém | HSV | | | -69 300,00 | 80,7 |
| 767 | Konstrukce zámečnické | PSV | | | -16 546,00 | 19,3 |
| Cena celkem | | | | | -85 846,00 | 100,0 |



Položkový rozpočet

| | | |
|----|------------|---|
| S: | 2020-090.1 | III. etapa rekonstrukce a dostavby Sportovního a rekreačního areálu Kraví hora v Brně – rekon |
| O: | 01 | ZMĚNOVÝ LIST |
| R: | 034 | ASŘ - ODPOČTY |

| P.č. | Číslo položky | Název položky | MJ | Množství | Cena / MJ | Celkem |
|-----------------|---------------|---|----|----------|-----------|-------------------|
| Díl: 1 | | Odbavovací a přístupový systém | | | | -69 300,00 |
| 3.01 | vlastní | Obousměrná branka, zámečnický výrobek, š1500mm, provedení kartáčovaná nerez, výplň nerez, výška 900mm - dodávka stavby | ks | -1,00000 | 69 300,00 | -69 300,00 |
| Díl: 767 | | Konstrukce zámečnické | | | | -16 546,00 |
| 352 | Z/24 | D + M Venkovní mechanická nerezová branka na rampě pro omezení vstupu návštěvníků na střechu, - kompletně dle výpisu prvků D1.2.1.V | ks | -1,00000 | 16 546,00 | -16 546,00 |







PŘÍLOHA č. 7

| | |
|--|---|
| STAVBA: III. etapa rekonstrukce a dostavby Sportovního a rekreačního areálu Kraví hora v Brně - rekonstrukce provozní budovy ÚSEK: Střecha – nákladní plošina - kapotáž | Změnový list č. ZL35 |
| OZNÁMENÍ ZMĚNY: Kapotáž nákladní plošiny | |
| OZNÁMENÍ Č.: 1 | |
| KOMU: OI MMB OD: KOMFORT a.s. DATUM: 12. 10. 2022 ODESLÁNO: POŠTOU: — KURÝR: — FAX: OSOBNĚ:  | |
| PŘEDMĚT ZMĚNY: Kapotáž nákladní plošiny DOTČENÉ MÍSTO: - Sportovní a rekreační areál Kraví hora ODKAZ NA VÝKRESY: Projektová dokumentace zpracovaná ateliérem Architekti D.R.N.H. s. r. o. ODKAZ NA SOUPIS PRACÍ: Příloha č. 1 – položkový rozpočet ODKAZ NA JINOU ČÁST SMLOUVY: | |
| POPIS ZMĚNY: Změna se týká doplnění ocelové konstrukce vč. TiZn oplechování na poklop nákladní plošiny za účelem zamezení pronikání srážkových vod do prostoru výtahové šachty. <u>Součástí změnového listu je:</u> Příloha č. 1 – Položkový rozpočet TOTO OZNÁMENÍ NESMÍ BÝT POVAŽOVÁNO ZA PŘÍKAZ KE ZMĚNĚ POTVRZUJÍCÍ POKYN K PROVEDENÍ PRACÍ, ALE POUZE JAKO PODKLAD PRO ZPRACOVÁNÍ NÁVRHU OCENĚNÍ ZMĚNY. ZHOTOVITEL NEBUDE PROVÁDĚT PRÁCE DOKUD NEODDRŽÍ PŘÍKAZ KE ZMĚNĚ POKRÝVAJÍCÍ PŘEDMĚTNÉ PRÁCE. | |
| SPRÁVCE STAVBY: | ZA OBJEDNATELE: |
|  | |



PŘÍLOHA č. 9

| STAVBA: III. etapa rekonstrukce a dostavby Sportovního a rekreačního areálu Kraví hora v Brně - rekonstrukce provozní budovy ÚSEK: Střecha – nákladní plošina - kapotáž | Změnový list č. ZL35 | | | | | | |
|---|---|--------------|-----|------------|--------------|-------------|--------------|
| NÁVRH NA OCENĚNÍ ZMĚNY NÁVRH NA OZNÁMENÍ Č.: 1 Popis: Kapotáž nákladní plošiny Změna se týká doplnění ocelové konstrukce vč. TiZn oplechování na poklop nákladní plošiny za účelem zamezení pronikání srážkových vod do prostoru výtahové šachty. PŘÍKAZ KE ZMĚNĚ Č.: | | | | | | | |
| KOMU: OI MMB OD: KOMFORT a.s. DATUM: 12. 10. 2022 ODESLÁNO: POŠTOU: — KURÝR: — FAX: OSOBNĚ:  | | | | | | | |
| PŘEDMĚT ZMĚNY: Kapotáž nákladní plošiny DOTČENÉ MÍSTO: - Sportovní a rekreační areál Kraví hora ODKAZ NA VÝKRESY: Projektová dokumentace zpracovaná ateliérem Architekti D.R.N.H. s. r. o. ODKAZ NA SOUPIS PRACÍ: Příloha č. 1 – položkový rozpočet ODKAZ NA JINOU ČÁST SMLOUVY: | | | | | | | |
| NÁVRH OCENĚNĚNÍ: | | | | | | | |
| Vícepráce: | <table><thead><tr><th>Cena bez DPH</th><th>DPH</th><th>Cena s DPH</th></tr></thead><tbody><tr><td>45 425,00 Kč</td><td>9 539,25 Kč</td><td>54 964,25 Kč</td></tr></tbody></table> | Cena bez DPH | DPH | Cena s DPH | 45 425,00 Kč | 9 539,25 Kč | 54 964,25 Kč |
| Cena bez DPH | DPH | Cena s DPH | | | | | |
| 45 425,00 Kč | 9 539,25 Kč | 54 964,25 Kč | | | | | |
| PODPIS NAVRHOVATELE:  | DATUM: 12. 10. 2022 | | | | | | |
| VYJÁDŘENÍ:  | DATUM: <u>12.10.2022</u> | | | | | | |
| SCHVÁLIL: _____ | PODPIS: _____ | DATUM: _____ | | | | | |
| SPRÁVCE STAVBY:  | ZA OBJEDNATELE:  | | | | | | |

Popis stavby: 2020-090.1 - III. etapa rekonstrukce a dostavby Sportovního a rekreačního areálu Kraví hora v Brně – rekonstr
Popis objektu: 01 - ZMĚNOVÝ LIST
Popis rozpočtu: 035 - ZÁMEČNICKÉ VÝROBKY

Rekapitulace dílů

| Číslo | Název | Typ dílu | | | Celkem | % |
|-------------|-----------------------|----------|--|--|-----------|-----|
| 767 | Konstrukce zámečnické | PSV | | | 45 425,00 | 100 |
| Cena celkem | | | | | 45 425,00 | 100 |

Položkový rozpočet

| | | |
|----|------------|---|
| S: | 2020-090.1 | III. etapa rekonstrukce a dostavby Sportovního a rekreačního areálu Kraví hora v Brně – rekon |
| O: | 01 | ZMĚNOVÝ LIST |
| R: | 035 | ZÁMEČNICKÉ VÝROBKY |

| P.č. | Číslo položky | Název položky | MJ | Množství | Cena / MJ | Celkem |
|-------------|---------------|------------------------------|----|----------|-----------|------------------|
| Díl: | 767 | Konstrukce zámečnické | | | | 45 425,00 |
| N439 | 767996100.R99 | Kapotáž nákladní plošiny | ks | 1,00000 | 45 425,00 | 45 425,00 |

Ocelová kce z Jäklu 40x40x5, PUR nátěr, vč TiZn krytiny :

1,00000

1





PŘÍLOHA č. 7

| | |
|--|---|
| STAVBA: III. etapa rekonstrukce a dostavby Sportovního a rekreačního areálu Kraví hora v Brně - rekonstrukce provozní budovy ÚSEK: Zpevněná plocha | Změnový list č. ZL36 |
| OZNÁMENÍ ZMĚNY: Zpevněná plocha | |
| OZNÁMENÍ Č.: 1 | |
| KOMU: OI MMB OD: KOMFORT a.s. DATUM: 12. 10. 2022 ODESLÁNO: POŠTOU: <input type="checkbox"/> KURÝR: <input type="checkbox"/> FAX: <input type="checkbox"/> OSOBNĚ: <input type="checkbox"/> | |
| PŘEDMĚT ZMĚNY: Zpevněná plocha DOTČENÉ MÍSTO: - Sportovní a rekreační areál Kraví hora ODKAZ NA VÝKRESY: Projektová dokumentace zpracovaná ateliérem Architekti D.R.N.H. s. r. o. ODKAZ NA SOUPIS PRACÍ: Příloha č. 1 – položkový rozpočet ODKAZ NA JINOU ČÁST SMLOUVY: | |
| POPIS ZMĚNY: Změna se týká realizace šterkového podloží v části zpevněných ploch před objektem vč. odkopávek, které chyběly ve VV. <u>Součástí změnového listu je:</u> Příloha č. 1 – Položkový rozpočet TOTO OZNÁMENÍ NESMÍ BÝT POVAŽOVÁNO ZA PŘÍKAZ KE ZMĚNĚ POTVRZUJÍCÍ POKYN K PROVEDENÍ PRACÍ, ALE POUZE JAKO PODKLAD PRO ZPRACOVÁNÍ NÁVRHU OCENĚNÍ ZMĚNY. ZHOTOVITEL NEBUDE PROVÁDĚT PRÁCE DOKUD NEOBDŘÍ PŘÍKAZ KE ZMĚNĚ POKRÝVAJÍCÍ PŘEDMĚTNÉ PRÁCE. | |
| SPRÁVCE STAVBY: | ZA OBJEDNATELE: |
| | |

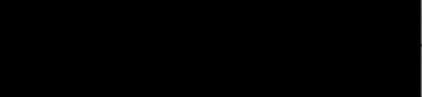
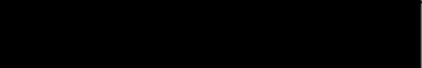

PŘÍLOHA č. 9

| STAVBA: III. etapa rekonstrukce a dostavby Sportovního a rekreačního areálu Kraví hora v Brně - rekonstrukce provozní budovy ÚSEK: Zpevněná plocha | Změnový list č. ZL36 | | | | | | | | |
|--|---|---------------------|---------------|-----|------------|------------|---------------|---------------|---------------|
| NÁVRH NA OCENĚNÍ ZMĚNY NÁVRH NA OZNÁMENÍ Č.: 1 Popis: Zpevněná plocha Změna se týká realizace šterkového podloží v části zpevněných ploch před objektem vč. odkopávek, které chyběly ve VV. PŘÍKAZ KE ZMĚNĚ Č.: | | | | | | | | | |
| KOMU: OI MMB OD: KOMFORT a.s. DATUM: 12. 10. 2022 ODESLÁNO: POŠTOU: — KURÝR: — FAX: OSOBNĚ:  | | | | | | | | | |
| PŘEDMĚT ZMĚNY: Zpevněná plocha DOTČENÉ MÍSTO: - Sportovní a rekreační areál Kraví hora ODKAZ NA VÝKRESY: Projektová dokumentace zpracovaná ateliérem Architekti D.R.N.H. s. r. o. ODKAZ NA SOUPIS PRACÍ: Příloha č. 1 – položkový rozpočet ODKAZ NA JINOU ČÁST SMLOUVY: | | | | | | | | | |
| NÁVRH OCENĚNĚNÍ: <table><thead><tr><th></th><th>Cena bez DPH</th><th>DPH</th><th>Cena s DPH</th></tr></thead><tbody><tr><td>Vícepráce:</td><td>637 822,91 Kč</td><td>133 942,81 Kč</td><td>771 765,72 Kč</td></tr></tbody></table> | | | Cena bez DPH | DPH | Cena s DPH | Vícepráce: | 637 822,91 Kč | 133 942,81 Kč | 771 765,72 Kč |
| | Cena bez DPH | DPH | Cena s DPH | | | | | | |
| Vícepráce: | 637 822,91 Kč | 133 942,81 Kč | 771 765,72 Kč | | | | | | |
| PODPIS NAVRHOVATELE:  | DATUM: 12. 10. 2022 | | | | | | | | |
| VYJÁDŘENÍ:  | | | | | | | | | |
| OD:  | DATUM: 12. 10. 2022 | | | | | | | | |
| SCHVÁLIL: _____ | PODPIS: _____ | DATUM: _____ | | | | | | | |
| SPRÁVCE STAVBY: | ZA OBJEDNATELE: | | | | | | | | |
|  | | | | | | | | | |

Položkový rozpočet stavby

Stavba: **2020-090.1** **III. etapa rekonstrukce a dostavby Sportovního a rekreačního areálu Kraví hora v Brně – rekonstrukce**

Objekt: **01** **ZMĚNOVÝ LIST**

Rozpočet: **036** **PODKLAD POD DLAŽBU**

Objednatel: _____ IČO: _____
 DIČ: _____

Zhotovitel: _____ IČO: _____
 DIČ: _____

Vypracoval:

| Rozpis ceny | Celkem |
|------------------|-------------------|
| HSV | 637 822,91 |
| PSV | 0,00 |
| MON | 0,00 |
| Vedlejší náklady | 0,00 |
| Ostatní náklady | 0,00 |
| Celkem | 637 822,91 |

Rekapitulace daní

| | | |
|-------------------------|------|----------------|
| Základ pro sníženou DPH | 15 % | 0,00 CZK |
| Snížená DPH | 15 % | 0,00 CZK |
| Základ pro základní DPH | 21 % | 637 822,91 CZK |
| Základní DPH | 21 % | 133 942,81 CZK |
| Zaokrouhlení | | 0,00 CZK |

Cena celkem s DPH **771 765,72 CZK**

v _____ dne _____

 Za zhotovitele

 Za objednatele

Popis stavby: 2020-090.1 - III. etapa rekonstrukce a dostavby Sportovního a rekreačního areálu Kraví hora v Brně – rekonstr
Popis objektu: 01 - ZMĚNOVÝ LIST
Popis rozpočtu: 036 - PODKLAD POD DLAŽBU

Rekapitulace dílů

| Číslo | Název | Typ dílu | | | Celkem | % |
|-------------|-------------------------|----------|--|--|------------|-------|
| 1 | Zemní práce | HSV | | | 176 734,20 | 27,7 |
| 5 | Komunikace | HSV | | | 272 764,00 | 42,8 |
| 99 | Staveništní přesun hmot | HSV | | | 188 324,71 | 29,5 |
| Cena celkem | | | | | 637 822,91 | 100,0 |



Položkový rozpočet

| | | |
|----|------------|---|
| S: | 2020-090.1 | III. etapa rekonstrukce a dostavby Sportovního a rekreačního areálu Kraví hora v Brně – rekon |
| O: | 01 | ZMĚNOVÝ LIST |
| R: | 036 | PODKLAD POD DLAŽBU |

| P.č. | Číslo položky | Název položky | MJ | Množství | Cena / MJ | Celkem |
|----------------|---------------|--|----|-------------|-----------|-------------------|
| Díl: 1 | | Zemní práce | | | | 176 734,20 |
| 8 | 199000002R00 | Poplatky za skládku horniny 1- 4 | m3 | 210,90000 | 418,00 | 88 156,20 |
| | | Odkaz na mn. položky pořadí 2 : 210,90000 | | 210,90000 | | |
| 15 | 122100010RA0 | Odkopávky nezapažené v hornině 1-4, naložení, odvoz 15 km, uložení | m3 | 210,90000 | 420,00 | 88 578,00 |
| | | 1406*0,15 | | 210,90000 | | |
| Díl: 5 | | Komunikace | | | | 272 764,00 |
| N440 | 564851111R00 | Podklad ze šterkodrti po zhutnění tloušťky 15 cm | m2 | 1 406,00000 | 194,00 | 272 764,00 |
| Díl: 99 | | Staveništní přesun hmot | | | | 188 324,71 |
| 219 | 999281108R00 | Přesun hmot pro opravy a údržbu do výšky 12 m | t | 486,62715 | 387,00 | 188 324,71 |







PŘÍLOHA č. 7

| | |
|---|---|
| STAVBA: III. etapa rekonstrukce a dostavby Sportovního a rekreačního areálu Kraví hora v Brně - rekonstrukce provozní budovy ÚSEK: 1.NP | Změnový list č. ZL37 |
| OZNÁMENÍ ZMĚNY: Gastrotechnologie – nerezový pult OZNÁMENÍ Č.: 1 | |
| KOMU: OI MMB OD: KOMFORT a.s. DATUM: 12. 10. 2022 ODESLÁNO: POŠTOU: — KURÝR: — FAX: OSOBNĚ:  | |
| PŘEDMĚT ZMĚNY: Gastrotechnologie – nerezový pult DOTČENÉ MÍSTO: - Sportovní a rekreační areál Kraví hora ODKAZ NA VÝKRESY: Projektová dokumentace zpracovaná ateliérem Architekti D.R.N.H. s. r. o. ODKAZ NA SOUPIS PRACÍ: Příloha č. 1 – položkový rozpočet ODKAZ NA JINOU ČÁST SMLOUVY: | |
| POPIS ZMĚNY: Změna se týká v dodávce a montáži nerezového pultu, který byl osazen do prostoru zázemí baru. Tato položka chyběla v projektu i VV. <u>Součástí změnového listu je:</u> Příloha č. 1 – Položkový rozpočet TOTO OZNÁMENÍ NESMÍ BÝT POVAŽOVÁNO ZA PŘÍKAZ KE ZMĚNĚ POTVRZUJÍCÍ POKYN K PROVEDENÍ PRACÍ, ALE POUZE JAKO PODKLAD PRO ZPRACOVÁNÍ NÁVRHU OCENĚNÍ ZMĚNY. ZHOTOVITEL NEBUDE PROVÁDĚT PRÁCE DOKUD NEOBDRŽÍ PŘÍKAZ KE ZMĚNĚ POKRÝVAJÍCÍ PŘEDMĚTNÉ PRÁCE. | |
| SPRÁVCE STAVBY: | ZA OBJEDNATELE: |
|  | |

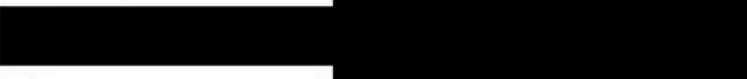
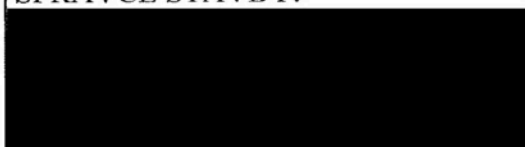

PŘÍLOHA č. 9

| STAVBA: III. etapa rekonstrukce a dostavby Sportovního a rekreačního areálu Kraví hora v Brně - rekonstrukce provozní budovy ÚSEK: 1.NP | Změnový list č. ZL37 | | | | | | | | |
|--|--|---------------------|--------------|-----|------------|------------|--------------|-------------|--------------|
| NÁVRH NA OCENĚNÍ ZMĚNY NÁVRH NA OZNÁMENÍ Č.: 1 Popis: Gastrotechnologie – nerezový pult Změna se týká v dodávce a montáži nerezového pultu, který byl osazen do prostoru zázemí baru. Tato položka chyběla v projektu i VV. PŘÍKAZ KE ZMĚNĚ Č.: | | | | | | | | | |
| KOMU: OI MMB OD: KOMFORT a.s. DATUM: 12. 10. 2022 ODESLÁNO: POŠTOU: — KURÝR: — FAX: OSOBNĚ:  | | | | | | | | | |
| PŘEDMĚT ZMĚNY: Gastrotechnologie – nerezový pult DOTČENÉ MÍSTO: - Sportovní a rekreační areál Kraví hora ODKAZ NA VÝKRESY: Projektová dokumentace zpracovaná ateliérem Architekti D.R.N.H. s. r. o. ODKAZ NA SOUPIS PRACÍ: Příloha č. 1 – položkový rozpočet ODKAZ NA JINOU ČÁST SMLOUVY: | | | | | | | | | |
| NÁVRH OCENĚNĚNÍ: <table><thead><tr><th></th><th>Cena bez DPH</th><th>DPH</th><th>Cena s DPH</th></tr></thead><tbody><tr><td>Vícepráce:</td><td>18 500,00 Kč</td><td>3 885,00 Kč</td><td>22 385,00 Kč</td></tr></tbody></table> | | | Cena bez DPH | DPH | Cena s DPH | Vícepráce: | 18 500,00 Kč | 3 885,00 Kč | 22 385,00 Kč |
| | Cena bez DPH | DPH | Cena s DPH | | | | | | |
| Vícepráce: | 18 500,00 Kč | 3 885,00 Kč | 22 385,00 Kč | | | | | | |
| PODPIS NAVRHOVATELE:  | DATUM: 12. 10. 2022 | | | | | | | | |
| VYJÁDŘENÍ: OD:  | DATUM: <u>12. 10. 2022</u> | | | | | | | | |
| SCHVÁLIL: _____ | PODPIS: _____ | DATUM: _____ | | | | | | | |
| SPRÁVCE STAVBY:  | ZA OBJEDNATELE:  | | | | | | | | |

Položkový rozpočet stavby

Stavba: 2020-090.1 **III. etapa rekonstrukce a dostavby Sportovního a rekreačního areálu Kraví hora v Brně – rekonstrukce**
Objekt: 01 **ZMĚNOVÝ LIST**
Rozpočet: 037 **NEREZOVÝ PULT**

Objednatel: IČO: _____
 DIČ: _____

Zhotovitel: IČO: _____
 DIČ: _____

Vypracoval: _____

| Rozpis ceny | Celkem |
|------------------|------------------|
| HSV | 0,00 |
| PSV | 18 500,00 |
| MON | 0,00 |
| Vedlejší náklady | 0,00 |
| Ostatní náklady | 0,00 |
| Celkem | 18 500,00 |

Rekapitulace daní

| | | |
|-------------------------|------|---------------|
| Základ pro sníženou DPH | 15 % | 0,00 CZK |
| Snížená DPH | 15 % | 0,00 CZK |
| Základ pro základní DPH | 21 % | 18 500,00 CZK |
| Základní DPH | 21 % | 3 885,00 CZK |
| Zaokrouhlení | | 0,00 CZK |

Cena celkem s DPH **22 385,00 CZK**

v _____ dne _____

 Za zhotovitele Za objednatele

Popis stavby: 2020-090.1 - III. etapa rekonstrukce a dostavby Sportovního a rekreačního areálu Kraví hora v Brně – rekonstr
Popis objektu: 01 - ZMĚNOVÝ LIST
Popis rozpočtu: 037 - NEREZOVÝ PULT

Rekapitulace dílů

| Číslo | Název | Typ dílu | | | Celkem | % |
|-------------|-----------------------|----------|--|--|-----------|-----|
| 767 | Konstrukce zámečnické | PSV | | | 18 500,00 | 100 |
| Cena celkem | | | | | 18 500,00 | 100 |

Položkový rozpočet

| | | |
|----|------------|---|
| S: | 2020-090.1 | III. etapa rekonstrukce a dostavby Sportovního a rekreačního areálu Kraví hora v Brně – rekon |
| O: | 01 | ZMĚNOVÝ LIST |
| R: | 037 | NEREZOVÝ PULT |

| P.č. | Číslo položky | Název položky | MJ | Množství | Cena / MJ | Celkem |
|-----------------|---------------|--|----|----------|-----------|------------------|
| Díl: 767 | | Konstrukce zámečnické | | | | 18 500,00 |
| N442 | 767123456R99 | D + M Nerezové pracovní desky 2735x750 mm viz výkres | ks | 1,00000 | 18 500,00 | 18 500,00 |

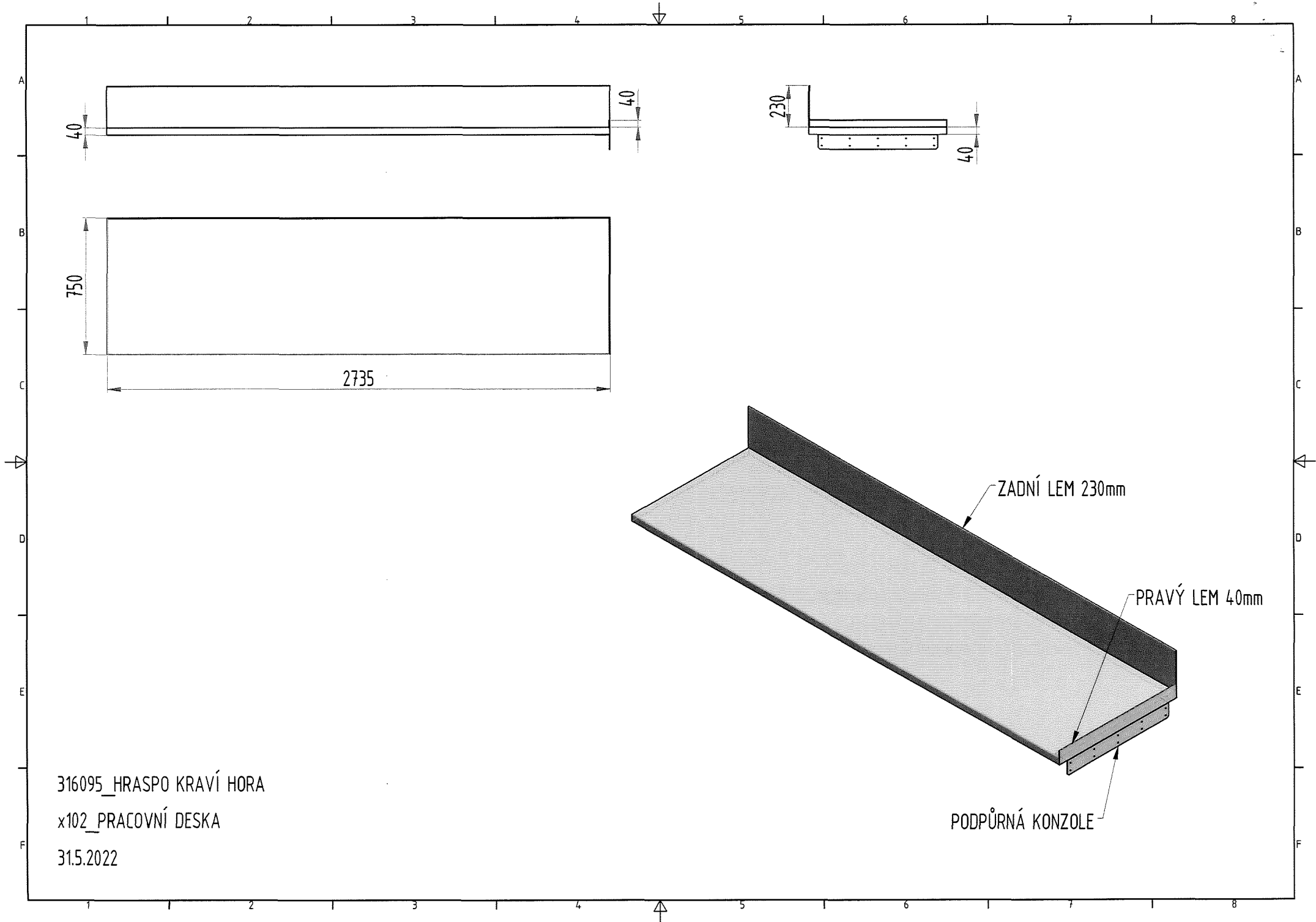

316095_HRASPO KRAVÍ HORA
x102_PRACOVNÍ DESKA
31.5.2022

ZADNÍ LEM 230mm
PRAVÝ LEM 40mm
PODPŮRNÁ KONZOLE





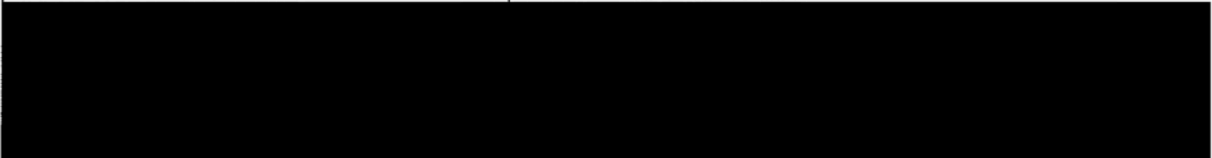

PŘÍLOHA č. 7

| | |
|--|---|
| STAVBA: III. etapa rekonstrukce a dostavby Sportovního a rekreačního areálu Kraví hora v Brně - rekonstrukce provozní budovy ÚSEK: Prostor před objektem | Změnový list č. ZL38 |
| OZNÁMENÍ ZMĚNY: Betonová dlažba | |
| OZNÁMENÍ Č.: 1 | |
| KOMU: OI MMB OD: KOMFORT a.s. DATUM: 12. 10. 2022 ODESLÁNO: POŠTOU: KURÝR: FAX: OSOBNĚ:  | |
| PŘEDMĚT ZMĚNY: Betonová dlažba DOTČENÉ MÍSTO: - Sportovní a rekreační areál Kraví hora ODKAZ NA VÝKRESY: Projektová dokumentace zpracovaná ateliérem Architekti D.R.N.H. s. r. o. ODKAZ NA SOUPIS PRACÍ: Příloha č. 1 – položkový rozpočet ODKAZ NA JINOU ČÁST SMLOUVY: | |
| POPIS ZMĚNY: Změna se týká v D+M nové betonové dlažby před objektem, která chyběla ve VV. | |
| <u>Součástí změnového listu je:</u> Příloha č. 1 – Položkový rozpočet | |
| TOTO OZNÁMENÍ NESMÍ BÝT POVAŽOVÁNO ZA PŘÍKAZ KE ZMĚNĚ POTVRZUJÍCÍ POKYN K PROVEDENÍ PRACÍ, ALE POUZE JAKO PODKLAD PRO ZPRACOVÁNÍ NÁVRHU OCENĚNÍ ZMĚNY. ZHOTOVITEL NEBUDE PROVÁDĚT PRÁCE DOKUD NEOBDRŽÍ PŘÍKAZ KE ZMĚNĚ POKRÝVAJÍCÍ PŘEDMĚTNÉ PRÁCE. | |
| SPRÁVCE STAVBY: | ZA OBJEDNATELE: |
|  | |

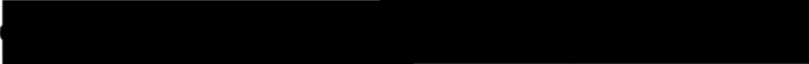

PŘÍLOHA č. 9

| STAVBA: III. etapa rekonstrukce a dostavby Sportovního a rekreačního areálu Kraví hora v Brně - rekonstrukce provozní budovy ÚSEK: Prostor před objektem | Změnový list č. ZL38 | | | | | | |
|--|--|---------------|-----|------------|---------------|--------------|---------------|
| NÁVRH NA OCENĚNÍ ZMĚNY NÁVRH NA OZNÁMENÍ Č.: 1 Popis: Betonová dlažba Změna se týká v D+M nové betonové dlažby před objektem, která chyběla ve VV. | | | | | | | |
| PŘÍKAZ KE ZMĚNĚ Č.: | | | | | | | |
| KOMU: OI MMB OD: KOMFORT a.s. DATUM: 12. 10. 2022 ODESLÁNO: POŠTOU: KURÝR: FAX: OSOBNĚ:  | | | | | | | |
| PŘEDMĚT ZMĚNY: Betonová dlažba DOTČENÉ MÍSTO: - Sportovní a rekreační areál Kraví hora ODKAZ NA VÝKRESY: Projektová dokumentace zpracovaná ateliérem Architekti D.R.N.H. s. r. o. ODKAZ NA SOUPIS PRACÍ: Příloha č. 1 – položkový rozpočet ODKAZ NA JINOU ČÁST SMLOUVY: | | | | | | | |
| NÁVRH OCENĚNĚNÍ: | | | | | | | |
| Vícepráce: | <table><thead><tr><th>Cena bez DPH</th><th>DPH</th><th>Cena s DPH</th></tr></thead><tbody><tr><td>225 423,00 Kč</td><td>47 338,83 Kč</td><td>272 761,83 Kč</td></tr></tbody></table> | Cena bez DPH | DPH | Cena s DPH | 225 423,00 Kč | 47 338,83 Kč | 272 761,83 Kč |
| Cena bez DPH | DPH | Cena s DPH | | | | | |
| 225 423,00 Kč | 47 338,83 Kč | 272 761,83 Kč | | | | | |
| PODPIS NAVRHOVATELE:  | DATUM: 12. 10. 2022 | | | | | | |
| VYJÁDŘENÍ:  | DATUM: <u>12. 10. 2022</u> | | | | | | |
| SCHVÁLIL: _____ | PODPIS: _____ DATUM: _____ | | | | | | |
| SPRÁVCE STAVBY:  | ZA OBJEDNATELE:  | | | | | | |

Položkový rozpočet stavby

Stavba: 2020-090.1 **III. etapa rekonstrukce a dostavby Sportovního a rekreačního areálu Kraví hora v Brně – rekonstrukce**
Objekt: 01 **ZMĚNOVÝ LIST**
Rozpočet: 038 **BETONOVÁ DLAŽBA**

Objednatel: IČO: _____
 DIČ: _____

Zhotovitel: IČO: _____
 DIČ: _____

Vypracoval:

| Rozpis ceny | Celkem |
|------------------|-------------------|
| HSV | 225 423,00 |
| PSV | 0,00 |
| MON | 0,00 |
| Vedlejší náklady | 0,00 |
| Ostatní náklady | 0,00 |
| Celkem | 225 423,00 |

Rekapitulace daní

| | | |
|-------------------------|------|----------------|
| Základ pro sníženou DPH | 15 % | 0,00 CZK |
| Snížená DPH | 15 % | 0,00 CZK |
| Základ pro základní DPH | 21 % | 225 423,00 CZK |
| Základní DPH | 21 % | 47 338,83 CZK |
| Zaokrouhlení | | 0,00 CZK |

Cena celkem s DPH 272 761,83 CZK

v _____ dne _____

Za zhotovitele

Za objednatele

Popis stavby: 2020-090.1 - III. etapa rekonstrukce a dostavby Sportovního a rekreačního areálu Kraví hora v Brně – rekonstr
Popis objektu: 01 - ZMĚNOVÝ LIST
Popis rozpočtu: 038 - BETONOVÁ DLAŽBA

Rekapitulace dílů

| Číslo | Název | Typ dílu | | | Celkem | % |
|-------------|------------|----------|--|--|------------|-------|
| 5 | Komunikace | HSV | | | 225 423,00 | 100,0 |
| Cena celkem | | | | | 225 423,00 | 100,0 |

Položkový rozpočet

| | | |
|----|------------|---|
| S: | 2020-090.1 | III. etapa rekonstrukce a dostavby Sportovního a rekreačního areálu Kraví hora v Brně – rekon |
| O: | 01 | ZMĚNOVÝ LIST |
| R: | 038 | BETONOVÁ DLAŽBA |

| P.č. | Číslo položky | Název položky | MJ | Množství | Cena / MJ | Celkem |
|---------------|---------------|--|----|-----------|-----------|-------------------|
| Díl: 5 | | Komunikace | | | | 225 423,00 |
| N443 | 596811111RV3 | Kladení dlaždic kom.pro pěší, lože z kameniva těž. vč. betonové dlažby 60x40 cm, tl. 50mm : 297 | m2 | 297,00000 | 759,00 | 225 423,00 |
| | | | | 297,00000 | | |



PŘÍLOHA č. 7

| | |
|---|---|
| STAVBA: III. etapa rekonstrukce a dostavby Sportovního a rekreačního areálu Kraví hora v Brně - rekonstrukce provozní budovy ÚSEK: Zázemí letního koupaliště | Změnový list č. ZL39 |
| OZNÁMENÍ ZMĚNY: Úpravy zázemí letního koupaliště | |
| OZNÁMENÍ Č.: 1 | |
| KOMU: OI MMB OD: KOMFORT a.s. DATUM: 12. 10. 2022 ODESLÁNO: POŠTOU: <input type="checkbox"/> KURÝR: <input type="checkbox"/> FAX: <input type="checkbox"/> OSOBNĚ: <input type="checkbox"/> | |
| PŘEDMĚT ZMĚNY: Zázemí letního koupaliště DOTČENÉ MÍSTO: - Sportovní a rekreační areál Kraví hora ODKAZ NA VÝKRESY: Projektová dokumentace zpracovaná ateliérem Architekti D.R.N.H. s. r. o. ODKAZ NA SOUPIS PRACÍ: Příloha č. 1 – položkový rozpočet ODKAZ NA JINOU ČÁST SMLOUVY: | |
| POPIS ZMĚNY: Změna se týká úprav prostor zázemí letního koupaliště, m.č. 1.52 sklad a 1.53 archiv. <u>Součástí změnového listu je:</u> Příloha č. 1 – Položkový rozpočet TOTO OZNÁMENÍ NESMÍ BÝT POVAŽOVÁNO ZA PŘÍKAZ KE ZMĚNĚ POTVRZUJÍCÍ POKYN K PROVEDENÍ PRACÍ, ALE POUZE JAKO PODKLAD PRO ZPRACOVÁNÍ NÁVRHU OCENĚNÍ ZMĚNY. ZHOTOVITEL NEBUDE PROVÁDĚT PRÁCE DOKUD NEOBDRŽÍ PŘÍKAZ KE ZMĚNĚ POKRÝVAJÍCÍ PŘEDMĚTNÉ PRÁCE. | |
| SPRÁVCE STAVBY: | ZA OBJEDNATELE: |
| | |



PŘÍLOHA č. 9

| STAVBA: III. etapa rekonstrukce a dostavby Sportovního a rekreačního areálu Kraví hora v Brně - rekonstrukce provozní budovy ÚSEK: Úprava zázemí letního koupaliště | Změnový list č. ZL39 | | | | | | |
|--|--|---------------|-----|------------|---------------|--------------|---------------|
| NÁVRH NA OCENĚNÍ ZMĚNY NÁVRH NA OZNÁMENÍ Č.: 1 Popis: Zázemí letního koupaliště Změna se týká úprav prostor zázemí letního koupaliště, m.č. 1.52 sklad a 1.53 archiv. | | | | | | | |
| PŘÍKAZ KE ZMĚNĚ Č.: | | | | | | | |
| KOMU: OI MMB OD: KOMFORT a.s. DATUM: 12. 10. 2022 ODESLÁNO: POŠTOU: KURÝR: FAX: OSOBNĚ: | | | | | | | |
| PŘEDMĚT ZMĚNY: Zázemí letního koupaliště DOTČENÉ MÍSTO: - Sportovní a rekreační areál Kraví hora ODKAZ NA VÝKRESY: Projektová dokumentace zpracovaná ateliérem Architekti D.R.N.H. s. r. o. ODKAZ NA SOUPIS PRACÍ: Příloha č. 1 – položkový rozpočet ODKAZ NA JINOU ČÁST SMLOUVY: | | | | | | | |
| NÁVRH OCENĚNĚNÍ: | | | | | | | |
| Vícepráce: | <table><thead><tr><th>Cena bez DPH</th><th>DPH</th><th>Cena s DPH</th></tr></thead><tbody><tr><td>273 525,00 Kč</td><td>57 440,25 Kč</td><td>330 965,25 Kč</td></tr></tbody></table> | Cena bez DPH | DPH | Cena s DPH | 273 525,00 Kč | 57 440,25 Kč | 330 965,25 Kč |
| Cena bez DPH | DPH | Cena s DPH | | | | | |
| 273 525,00 Kč | 57 440,25 Kč | 330 965,25 Kč | | | | | |
| PODPIS NAVRHOVATELE: | DATUM: 12. 10. 2022 | | | | | | |
| VYJÁDŘENÍ: | | | | | | | |
| OD: | DATUM: 12. 10. 2022 | | | | | | |
| SCHVÁLIL: _____ | PODPIS: _____ DATUM: _____ | | | | | | |
| SPRÁVCE STAVBY: | ZA OBJEDNATELE: | | | | | | |

Položkový rozpočet stavby

Stavba: 2020-090.1 **III. etapa rekonstrukce a dostavby Sportovního a rekreačního areálu Kraví hora v Brně – rekonstrukce**
Objekt: 01 **ZMĚNOVÝ LIST**
Rozpočet: 039 **ÚPRAVY ZÁZEMÍ LETNÍHO KOUPALIŠTĚ**

Objednatel: IČO: _____
 DIČ: _____

Zhotovitel: IČO: _____
 DIČ: _____

Vypracoval: _____

| Rozpis ceny | Celkem |
|------------------|-------------------|
| HSV | 48 396,04 |
| PSV | 225 128,96 |
| MON | 0,00 |
| Vedlejší náklady | 0,00 |
| Ostatní náklady | 0,00 |
| Celkem | 273 525,00 |

Rekapitulace daní

| | | |
|-------------------------|------|----------------|
| Základ pro sníženou DPH | 15 % | 0,00 CZK |
| Snížená DPH | 15 % | 0,00 CZK |
| Základ pro základní DPH | 21 % | 273 525,00 CZK |
| Základní DPH | 21 % | 57 440,25 CZK |
| Zaokrouhlení | | 0,00 CZK |

Cena celkem s DPH **330 965,25 CZK**

v _____ dne _____



Za zhotovitele



Za objednatele

Popis stavby: 2020-090.1 - III. etapa rekonstrukce a dostavby Sportovního a rekreačního areálu Kraví hora v Brně – rekonstr
Popis objektu: 01 - ZMĚNOVÝ LIST
Popis rozpočtu: 039 - ÚPRAVY ZÁZEMÍ LETNÍHO KOUPALIŠTĚ

Rekapitulace dílů

| Číslo | Název | Typ dílu | | | Celkem | % |
|-------------|--|----------|--|--|------------|-------|
| 3 | Svislé a kompletní konstrukce | HSV | | | 17 000,00 | 6,2 |
| 95 | Dokončovací konstrukce na pozemních stavbách | HSV | | | 31 243,00 | 11,4 |
| 99 | Staveništní přesun hmot | HSV | | | 153,04 | 0,1 |
| 766 | Konstrukce truhlářské | PSV | | | 52 221,75 | 19,1 |
| 767 | Konstrukce zámečnické | PSV | | | 56 100,00 | 20,5 |
| 771 | Podlahy z dlaždic a obklady | PSV | | | 40 821,90 | 14,9 |
| 776 | Podlahy povlakové | PSV | | | 27 452,34 | 10,0 |
| 777 | Podlahy ze syntetických hmot | PSV | | | 19 821,96 | 7,2 |
| 781 | Obklady keramické | PSV | | | 2 861,01 | 1,0 |
| 784 | Malby | PSV | | | 25 850,00 | 9,5 |
| Cena celkem | | | | | 273 525,00 | 100,0 |

Položkový rozpočet

| | | |
|----|------------|---|
| S: | 2020-090.1 | III. etapa rekonstrukce a dostavby Sportovního a rekreačního areálu Kraví hora v Brně – rekonst |
| O: | 01 | ZMĚNOVÝ LIST |
| R: | 039 | ÚPRAVY ZÁZEMÍ LETNÍHO KOUPALIŠTĚ |

| P.č. | Číslo položky | Název položky | MJ | Množství | Cena / MJ | Celkem |
|---------------|---------------|--|-----|----------|-----------|------------------|
| Díl: 3 | | Svislé a kompletní konstrukce | | | | 17 000,00 |
| N444 | 347015115R00 | Předstěna SDK, tl.65mm, ocel. kce CW, 1x MA 12,5mm | m2 | 12,00000 | 1 073,00 | 12 876,00 |
| N429 | 342264101R00 | Osazení reviz. dvířek do SDK podhledu, do 0,25 m2 | kus | 4,00000 | 667,00 | 2 668,00 |

s vyřezáním otvoru, osazením rámu s dvířky, prošroubováním a úpravou parotěsné zábrany,

| | | | | | | |
|------|-----------|---|-----|---------|--------|----------|
| N430 | 28349014R | Dvířka revizní plná SI 3030 rozměr 300x300 mm | kus | 4,00000 | 364,00 | 1 456,00 |
|------|-----------|---|-----|---------|--------|----------|

| | | | | | | |
|----------------|--|---|--|--|--|------------------|
| Díl: 95 | | Dokončovací konstrukce na pozemních stavbách | | | | 31 243,00 |
|----------------|--|---|--|--|--|------------------|

| | | | | | | |
|-----|--------------|---|----|----------|-------|----------|
| 186 | 952901111R00 | Vyčištění budov a ostatních objektů budov bytové nebo občanské výstavby - zametení a umytí podlah, dlažeb, obkladů, schodů v místnostech, chodbách a schodištích, vyčištění a umytí oken, dveří s rámy, | m2 | 63,40000 | 75,00 | 4 755,00 |
|-----|--------------|---|----|----------|-------|----------|

zárubněmi, umytí a vyčištění jiných zasklených a natíraných ploch a zařizovacích předmětů před předáním do užívání světlá výška podlaží do 4 m

34,2+29,2

63,40000

| | | | | | | |
|------|---------|---------------------------------|---|----------|--------|-----------|
| N445 | 909 R00 | Hzs-nezmeritelné stavební práce | h | 56,00000 | 473,00 | 26 488,00 |
|------|---------|---------------------------------|---|----------|--------|-----------|

| | | | | | | |
|----------------|--|--------------------------------|--|--|--|---------------|
| Díl: 99 | | Staveništní přesun hmot | | | | 153,04 |
|----------------|--|--------------------------------|--|--|--|---------------|

| | | | | | | |
|-----|--------------|---|---|---------|--------|--------|
| 219 | 999281108R00 | Přesun hmot pro opravy a údržbu do výšky 12 m | t | 0,39544 | 387,00 | 153,04 |
|-----|--------------|---|---|---------|--------|--------|

| | | | | | | |
|-----------------|--|------------------------------|--|--|--|------------------|
| Díl: 766 | | Konstrukce truhlářské | | | | 52 221,75 |
|-----------------|--|------------------------------|--|--|--|------------------|

| | | | | | | |
|------|------|--|----|---------|-----------|-----------|
| N446 | SK.1 | D+M dřevěných otevíravých dvířek 1850x2700 | ks | 1,00000 | 51 450,00 | 51 450,00 |
|------|------|--|----|---------|-----------|-----------|

| | | | | | | |
|-----|--------------|---|---|-----------|------|--------|
| 294 | 998766202R00 | Přesun hmot pro truhlářské konstr., výšky do 12 m | % | 514,50000 | 1,50 | 771,75 |
|-----|--------------|---|---|-----------|------|--------|

| | | | | | | |
|-----------------|--|------------------------------|--|--|--|------------------|
| Díl: 767 | | Konstrukce zámečnické | | | | 56 100,00 |
|-----------------|--|------------------------------|--|--|--|------------------|

| | | | | | | |
|------|------|--|----|---------|-----------|-----------|
| N447 | Z/09 | D + M ocelových protipožárních dveří EW 45 šířka 800mm | ks | 1,00000 | 55 000,00 | 55 000,00 |
|------|------|--|----|---------|-----------|-----------|

| | | | | | | |
|-----|--------------|---|---|-----------|------|----------|
| 379 | 998767202R00 | Přesun hmot pro zámečnické konstr., výšky do 12 m | % | 550,00000 | 2,00 | 1 100,00 |
|-----|--------------|---|---|-----------|------|----------|

| | | | | | | |
|-----------------|--|------------------------------------|--|--|--|------------------|
| Díl: 771 | | Podlahy z dlaždic a obklady | | | | 40 821,90 |
|-----------------|--|------------------------------------|--|--|--|------------------|

| | | | | | | |
|-----|-------------|---|----|----------|--------|-----------|
| 387 | 771575107RX | Montáž podlah keram., včetně dodávky lepidla , penetrace a spárovací hmoty - parametry dle Skladeb podlah | m2 | 31,80000 | 520,00 | 16 536,00 |
|-----|-------------|---|----|----------|--------|-----------|

| | | | | | | |
|------|------------|---|----|----------|--------|-----------|
| N448 | 597642030R | Dlažba Taurus Granit matná 300x300x9 mm Rio Negro | m2 | 34,98000 | 621,00 | 21 722,58 |
|------|------------|---|----|----------|--------|-----------|

31,8*1,1

34,98000

| | | | | | | |
|-----|--------------|--|---|-----------|------|----------|
| 389 | 998771202R00 | Přesun hmot pro podlahy z dlaždic, výšky do 12 m | % | 382,58580 | 6,70 | 2 563,32 |
|-----|--------------|--|---|-----------|------|----------|

| | | | | | | |
|-----------------|--|--------------------------|--|--|--|------------------|
| Díl: 776 | | Podlahy povlakové | | | | 27 452,34 |
|-----------------|--|--------------------------|--|--|--|------------------|

| | | | | | | |
|-----|--------------|---|----|----------|--------|-----------|
| 394 | 776570020RAB | Podlaha povlaková textilní lepená, soklík, koberec zátěžový | m2 | 34,20000 | 802,70 | 27 452,34 |
|-----|--------------|---|----|----------|--------|-----------|

| | | | | | | |
|-----------------|--|-------------------------------------|--|--|--|------------------|
| Díl: 777 | | Podlahy ze syntetických hmot | | | | 19 821,96 |
|-----------------|--|-------------------------------------|--|--|--|------------------|

| | | | | | | |
|-----|-----------|-------------------------------------|----|----------|--------|-----------|
| 401 | 777551SLS | Samoniv. vyrovnávací stěrka tl. 5mm | m2 | 34,20000 | 573,00 | 19 596,60 |
|-----|-----------|-------------------------------------|----|----------|--------|-----------|

| | | | | | | |
|-----|--------------|---|---|-----------|------|--------|
| 402 | 998777202R00 | Přesun hmot pro podlahy syntetické, výšky do 12 m | % | 195,96600 | 1,15 | 225,36 |
|-----|--------------|---|---|-----------|------|--------|

| | | | | | | |
|-----------------|--|--------------------------|--|--|--|-----------------|
| Díl: 781 | | Obklady keramické | | | | 2 861,01 |
|-----------------|--|--------------------------|--|--|--|-----------------|

| | | | | | | |
|------|--------------|---|----|---------|--------|----------|
| N449 | 781475120R00 | Obklad vnitřní stěn keramický, do tmele, 30x60 cm | m2 | 1,80000 | 857,00 | 1 542,60 |
|------|--------------|---|----|---------|--------|----------|

| | | | | | | |
|------|------------|---|----|---------|--------|----------|
| N450 | 597813741R | Obkládačka 30x60 bílá lesk série SYSTEM | m2 | 1,80000 | 675,00 | 1 215,00 |
|------|------------|---|----|---------|--------|----------|

| | | | | | | |
|-----|--------------|--|---|----------|------|--------|
| 412 | 998781202R00 | Přesun hmot pro obklady keramické, výšky do 12 m | % | 27,57600 | 3,75 | 103,41 |
|-----|--------------|--|---|----------|------|--------|

| | | | | | | |
|-----------------|--|--------------|--|--|--|------------------|
| Díl: 784 | | Malby | | | | 25 850,00 |
|-----------------|--|--------------|--|--|--|------------------|

| | | | | | | |
|------|--------------|---|----|-----------|-------|-----------|
| N451 | 784161701R00 | Penetrace podkladu nátěrem Hetline Forte, 1 x | m2 | 220,00000 | 58,40 | 12 848,00 |
|------|--------------|---|----|-----------|-------|-----------|

| | | | | | | |
|------|--------------|---|----|-----------|-------|-----------|
| N452 | 784195112R00 | Malba Primalex Standard, bílá, bez penetrace, 2 x | m2 | 220,00000 | 59,10 | 13 002,00 |
|------|--------------|---|----|-----------|-------|-----------|