





## UTB – DNS nábytek 4/2022 – Úprava vstupu, foyer a prostor pro studenty FLKŘ

### SMLOUVA O DÍLO

uzavřená dle ustanovení § 2586 a násl. zákona číslo 89/2012 Sb., občanského zákoníku, v platném znění (dále jen „OZ“) mezi smluvními stranami, kterými jsou:

#### Univerzita Tomáše Bati ve Zlíně



veřejná vysoká škola zřízená zákonem č. 404/2000 Sb., o zřízení Univerzity Tomáše Bati ve Zlíně

se sídlem: nám. T. G. Masaryka 5555, 760 01 Zlín  
IČO, DIČ: 70883521, CZ70883521  
bankovní spojení: Komerční banka, a.s., pobočka Zlín  
číslo účtu:   
ID datové schránky: ahqj9id  
zastoupená: RNDr. Alexander Černý, kvestor  
za věcné plnění odpovídá: 

(dále jen „objednatel“)

a

#### Dřezozpracující výrobní družstvo

se sídlem: Stromořadí 1098, 675 51 Jaroměřice nad Rokytnou  
IČO, DIČ: 00030520, CZ00030520  
bankovní spojení: Komerční banka, a.s.  
číslo účtu:   
ID datové schránky: ybucd52  
jednající: Ing. Jiří Řidký, předseda představenstva  
Lubomír Šmíd, místopředseda představenstva  
zapsaný/á v obchodním rejstříku  
vedeném Krajským soudem v Brně, oddíl Dr XXXVIII,  
vložka 431  
e-mail: [dvd@dvdjaromerice.cz](mailto:dvd@dvdjaromerice.cz), [obchod@dvdjaromerice.cz](mailto:obchod@dvdjaromerice.cz)  
kontaktní osoba: 

(dále jen „zhotovitel“)



utbzes861ca22c

Š. j.: UTB/22/024322

## Preambule

- 1) Smluvní strany tímto prohlašují a podpisem smlouvy potvrzují, že mají veškerou způsobilost uzavřít tuto smlouvu a plnit všechny závazky z ní vyplývající.
- 2) Obě smluvní strany prohlašují, že tato smlouva je projevem jejich pravé, svobodné a omylu prosté vůle. Smluvní strany považují tuto smlouvu za ujednání v souladu s dobrými mravy a shodně prohlašují, že tato smlouva nebyla uzavřena v tísní nebo za nápadně jednostranně nevýhodných podmínek.
- 3) Zhotovitel prohlašuje a podpisem smlouvy potvrzuje, že uzavřením této smlouvy nedojde k porušení žádné právní povinnosti ani jakéhokoliv jeho závazku vyplývajícího zhotoviteli z obecně závazného předpisu nebo smlouvy nebo rozhodnutí soudu či jiného obdobného orgánu.
- 4) Zhotovitel prohlašuje, že disponuje veškerými odbornými předpoklady potřebnými pro řádné splnění všech jeho závazků vyplývajících z této smlouvy a je schopen jednat s nezbytnou znalostí a pečlivostí.

### I. Úvodní ustanovení

- 1) Touto smlouvou o dílo se zhotovitel zavazuje provést na svůj náklad a nebezpečí pro objednatele dílo a objednatel se zavazuje dílo převzít a zaplatit cenu díla, to vše za podmínek blíže dohodnutých v této smlouvě.

### II. Dílo

- 1) Pro účely této smlouvy se dílem rozumí výroba, dodávka, montáž nábytku, vč. souvisejících prací dle výkazu výměr a výkresové dokumentace, a to v rozsahu objednatel schválené cenové nabídky ze dne 20.9.2022.
- 2) Závazek zhotovitele provést dílo zahrnuje rovněž závazek zhotovitele uskutečnit:
  - veškeré předepsané zkoušky včetně vystavení a předání dokladů o jejich provedení, doložení atestů, certifikátů, prohlášení o shodě apod. a jejich předání objednateli ve 3 vyhotoveních.

### III. Místo a doba plnění

- 1) Místem plnění, tj. místem umístění nábytku a provedení souvisejících prací je Univerzita Tomáše Bati ve Zlíně, Fakulta logistiky a krizového řízení, Studentské nám. 1532, 686 01 Uherské Hradiště.  
Místem výroby interiérového vybavení jsou příslušné provozovny zhotovitele.
- 2) Zhotovitel se zavazuje dílo dokončit a řádně dokončené předat objednateli nejpozději do **12 týdnů** od nabytí účinnosti této smlouvy.
- 3) Zhotovitel se zavazuje bezodkladně písemně informovat objednatele o veškerých okolnostech, které mohou mít negativní vliv na dokončení a předání díla.

### IV. Cena díla

- 1) Cena díla dle čl. II. této smlouvy byla ujednána pevnou částkou a činí:
  - cena díla bez DPH: 1 077 485,- Kč

- DPH:  
- cena díla celkem vč. DPH:  
(slovy: Jedemmiliónřístát  
2) Cena díla byla sjed  
zhotovitele na  
zejména n  
nezbyt

- DPH: 226 271,85 Kč
  - cena díla celkem vč. DPH: 1 303 756,85 Kč
- (slovy: jedenmiliontřístatřítisícsetpadesátšest korun českých a osmdesát pět haléřů)

- 2) Cena díla byla sjednaná jako konečná a nejvýše přípustná, přičemž zahrnuje veškeré náklady zhotovitele na řádné a včasné splnění všech jeho povinností vyplývajících z této smlouvy, zejména náklady na dodávku, dopravu, uskladnění, správu, zabudování a montáž materiálů nezbytných k provedení díla, veškeré daně a správní či jiné poplatky spojené s prováděním díla, včetně úhrady veškerých sankčních opatření uložených správním či jiným orgánem, pokud byly uloženy z viny zhotovitele, náklady na dopravu a ubytování pracovníků zhotovitele jakož i běžné či mimořádné provozní náklady zhotovitele nezbytné k provedení díla.
- 3) Uvedenou cenu díla je možné měnit pouze, nastane-li některá z těchto skutečností:
  - pokud po podpisu této smlouvy a před termínem dokončení a předání díla dojde ke změnám sazeb DPH.
- 4) Zhotovitel prohlašuje, že se řádně seznámil s rozsahem díla, jakož i podmínkami jeho provádění a potvrzuje, že dohodnutá smluvní cena zahrnuje veškeré náklady spojené s komplexním provedením díla.

#### V. Platební podmínky

- 1) Objednatel neposkytuje zálohy. Ustanovení § 2611 OZ se nepoužije.
- 2) Objednatel se zavazuje uhradit zhotoviteli cenu díla dle čl. IV. této smlouvy na základě daňového dokladu – faktury, vystavené prodávajícím po provedení díla (viz čl. III.) této smlouvy), přičemž právo fakturovat vzniká prodávajícímu dnem oboustranného podpisu předávacího protokolu. Daňový doklad bude vystaven prodávajícím do 14 kalendářních dnů od podpisu protokolu.
- 3) Splatnost faktury činí 30 dnů od dne vystavení faktury.
- 4) Faktura se považuje za uhrazenou dnem odepsání příslušné částky z účtu objednatele ve prospěch účtu zhotovitele uvedeného na faktuře.
- 5) Veškeré účetní daňové doklady (faktury) musí splňovat náležitosti daňového dokladu dle zákona č. 235/2004 Sb., o dani z přidané hodnoty, ve znění pozdějších předpisů. Účetní a daňový doklad musí obsahovat zejména tyto náležitosti:
  - označení povinné a oprávněné osoby, adresu, sídlo, DIČ,
  - číslo dokladu,
  - datum vystavení, datum splatnosti, datum uskutečnění zdanitelného plnění,
  - označení peněžního ústavu a číslo účtu, na který se má platit,
  - konstantní a variabilní symbol,
  - účtovanou částku, DPH, účtovanou částku vč. DPH,
  - název veřejné zakázky: **UTB – DNS nábytek 4/2022 – Úpravy vstupu, foyer a prosto pro studenty FLKŘ, ID 1996**
  - důvod účtování s odvoláním na smlouvu,
  - razítko a podpis osoby oprávněné k vystavení daňového a účetního dokladu,
  - seznam příloh a přílohy samotné,
  - další náležitosti, pokud je stanoví obecně závazný předpis.

- 6) V případě, že faktura nebude obsahovat stanovené náležitosti, nebo bude obsahovat nesprávné údaje, bude v době splatnosti objednatelům vrácena zhotoviteli zpět. V takovém případě se přeruší lhůta splatnosti dané faktury a nová lhůta splatnosti začne běžet dnem doručení opravené faktury objednateli.
- 7) Na položky Smlouvy splňující podmínky §92 zákona č. 235/2004 Sb., o dani z přidané hodnoty v platném znění, bude aplikován režim přenesení daňové povinnosti podle § 92a zákona č. 235/2004 Sb. o dani z přidané hodnoty v platném znění, tj. daňový doklad bude zhotovitelem vystaven podle § 92a odst. 2 a výši daně je povinen doplnit v evidenci pro účely daně z přidané hodnoty a přiznat příjemce plnění (kupující).
- 8) Den uskutečnění zdanitelného plnění nesmí předcházet datu účinnosti smlouvy na základě zveřejnění v registru smluv dle zákona č. 340/2015 Sb., o zvláštních podmínkách účinnosti některých smluv, uveřejňování těchto smluv a o registru smluv (zákon o registru smluv).

## **VI. Podmínky provádění díla**

- 1) Zhotovitel se zavazuje provádět dílo s vynaložením odborné péče a v souladu s podmínkami vyplývajícími z této smlouvy jakož i příslušných právních předpisů a technických norem a dále rovněž tak, aby nedocházelo ke škodám na zdraví a majetku objednatele ani třetích osob, přičemž je povinen zejména:
  - zajistit veškeré pracovní síly, vybavení a materiál potřebné k provedení díla řádným způsobem;
  - zajistit kvalitní řízení a dohled nad provedením díla, nezbytnou kontrolu prováděných prací (nezávisle na kontrole prováděné objednatelům);
  - dodržovat obecně závazné právní předpisy (zejména na úseku BOZP, ochrany přírody a nakládání s odpady), nařízení orgánů veřejné správy, závazné i doporučené technické normy, podklady a podmínky uvedené v této smlouvě;
  - při provádění předcházet vzniku škod na majetku objednatele či třetích osob a v případě jejich vzniku tyto škody odstranit, popř. finančně nahradit, nebude-li jejich odstranění možné nebo účelné.
- 2) Věci, které jsou potřebné k provedení díla, je povinen opatřit zhotovitel na svůj náklad, pokud v této smlouvě není výslovně uvedeno, že je opatří objednatel.
- 3) Zhotovitel prohlašuje a zavazuje se, že na díle nebudou váznout jakákoliv nevypořádaná práva třetích osob ani jakákoliv jiné právní vady (zejména práva z duševního vlastnictví).
- 4) Zhotovitel bere na vědomí, že je osobou povinnou spolupůsobit při výkonu finanční kontroly dle § 2 písm. e) zákona č. 320/2001 Sb., o finanční kontrole ve veřejné správě, v platném znění.
- 5) Zhotovitel se zavazuje, že umožní všem subjektům oprávněným k výkonu kontroly, z jehož prostředků je plnění dle této smlouvy hrazeno, provést kontrolu dokladů souvisejících s tímto plněním, a to po dobu danou právními předpisy ČR k jejich archivaci (zákon č. 563/1991 Sb., o účetnictví, v platném znění a zákon č. 235/2004 Sb., o dani z přidané hodnoty, v platném znění).

## **VII. Předání a převzetí díla**

- 1) Zhotovitel splní svůj závazek provést dílo dokončením a předáním díla.
- 2) Dílo je dokončeno, je-li předvedena jeho způsobilost sloužit svému účelu a jsou-li úspěšně

- provedeny všechny zkoušky vyplývající z této smlouvy.
- 3) Zhotovitel oznámí objednateli nejméně tři dny předem termín, kdy bude dokončené dílo připraveno k předání a převzetí.
  - 4) Spolu s dokončeným dílem předá zhotovitel objednateli rovněž:
    - všechny dohodnuté dokumenty (viz čl. II odst. 2) této smlouvy);
    - doklady vydané v souladu se zákonem č. 22/1997 Sb., o technických požadavcích na výroby, ve znění pozdějších předpisů;
    - veškeré doklady potřebné k užívání díla a dispozici s ním.
  - 5) Místem předání díla je objekt (viz článek III. odst. 1) dle této smlouvy).
  - 6) Objednatel může, ale nemusí převzít dílo, které vykazuje jakékoliv vady a/nebo nedodělky, stejně tak může, ale nemusí převzít dílo, pokud při předání díla nebudou k dispozici všechny doklady a dokumenty dle odst. 4) tohoto článku.
  - 7) O předání a převzetí díla pořídí smluvní strany předávací protokol (dále jen „**předávací protokol**“), který bude obsahovat alespoň tyto náležitosti:
    - opis předávaného díla;
    - zhodnocení kvality předávaného díla;
    - soupis případných vad a/nebo nedodělků, rozhodne-li se objednatel dílo převzít i s nimi;
    - podpisy zástupců obou smluvních stran, kteří předání a převzetí díla provedli.
  - 8) V případě převzetí díla s vadami a/nebo nedodělky a/nebo bez chybějících dokladů a/nebo dokumentů dle odst. 4) tohoto článku se výše uvedený postup předání díla uplatní obdobně ohledně převzetí díla po odstranění všech vad a/nebo nedodělků a/nebo dodání chybějících dokladů a/nebo dokumentů.
  - 9) K vyloučení jakýchkoliv pochybností se smluvní strany dohodly, že ustanovení § 2609 OZ se nepoužije.

#### VIII. Záruka, odpovědnost za vady

- 1) Zhotovitel odpovídá za vady, které má dílo v době jeho předání a dále za vady zjištěné po celou dobu záruční lhůty. Zhotovitel tímto poskytuje objednateli záruku (za jakost), že po dobu záruční lhůty bude mít dílo vlastnosti stanovené touto smlouvou, příslušnými právními předpisy či normami, příp. vlastnosti obvyklé.
- 2) Délka záruční lhůty na celé dílo je stanovena v délce 36 měsíců, pokud není v příloze č. 1 této smlouvy stanoveno jinak. Záruční lhůta počíná běžet dnem předání a převzetí díla prostého všech vad a nedodělků, bylo-li však dílo převzato s vadami či nedodělky, počíná záruční lhůta běžet až odstraněním posledního z nich. Záruční lhůta neběží po dobu od oznámení vady do doby sjednání nápravy u předmětné vady.
- 3) Práva objednatele z vadného plnění a záruky dále upravují příslušná ustanovení OZ. Smluvní strany se však odlišně od OZ dohodly, že objednatel je povinen oznámit zhotoviteli jakékoliv případné vady díla bez zbytečného odkladu poté, co takové vady zjistí (nejpozději však do 20 dnů od zjištění vady). Současně se strany dohodly, že jakákoliv oznámení vad (reklamacie) musí být učiněno písemně nebo e-mailem na adresu Dřevozpracující výrobní družstvo, Stromořadí 1098, 675 51 Jaroměřice nad Rokytnou, [dvd@dvdjaromerice.cz](mailto:dvd@dvdjaromerice.cz), [obchod@dvdjaromerice.cz](mailto:obchod@dvdjaromerice.cz), přičemž i oznámení odeslané posledního dne lhůty se považuje za včas učiněné. V oznámení musí být příslušná vada alespoň stručně popsána.

- 4) Zhotovitel neodpovídá za vady díla, jestliže tyto vady byly způsobeny nevhodnou povahou věci, kterou mu objednatel k provedení díla předal, nebo příkazu, který mu objednatel dal, a to v případě, že zhotovitel ani při vynaložení potřebné péče takovou nevhodnou povahou nemohl zjistit nebo na ni objednatele písemně upozornil a objednatel na provádění díla s použitím předané věci nebo podle daného příkazu přesto trval.
- 5) Pro ty části díla, které byly v důsledku oprávněné reklamace objednatele zhotovitelem opraveny, běží záruční lhůta opětovně od počátku ode dne provedení reklamační opravy.
- 6) Zhotovitel je povinen nejpozději do 3 (tří) dnů po obdržení reklamace písemně oznámit objednateli, zda reklamaci uznává či neuznává. Pokud tak neučiní, má se za to, že reklamaci objednatele uznává.
- 7) Zhotovitel je povinen nastoupit bez zbytečného odkladu k odstranění reklamované vady, nejpozději však do 10 (deseti) dnů po obdržení reklamace a vadu odstranit, a to i v případě, že reklamaci neuznává. Náklady na odstranění reklamované vady nese zhotovitel ve sporných případech až do doby, než se prokáže, zdali byla vada reklamována oprávněně.
- 8) Nenastoupí-li zhotovitel k odstranění reklamované vady do 10 (deseti) dnů po obdržení reklamace objednatele a není-li písemně dohodnuto jinak, je objednatel oprávněn pověřit odstraněním vady třetí osobu, a to aniž by tím byla dotčena poskytnutá záruka. Veškeré náklady vzniklé objednateli v souvislosti s aplikací tohoto postupu je povinen uhradit zhotovitel.
- 9) Prokáže-li se ve sporných případech, že objednatel vadu reklamoval neoprávněně, tzn., že prodávající za vadu neodpovídá či se na ni nevztahuje poskytnutá záruka, je objednatel povinen uhradit zhotoviteli veškeré zhotovitelem účelně vynaložené a doložené náklady vzniklé v souvislosti s odstraněním neoprávněně reklamované vady.
- 10) Lhůtu pro odstranění reklamovaných vad sjednají obě smluvní strany písemně podle povahy a rozsahu reklamované vady. Nedojde-li mezi oběma stranami k dohodě o termínu odstranění reklamované vady, platí, že reklamovaná vada musí být odstraněna nejpozději do 20 (dvaceti) dnů ode dne doručení reklamace zhotoviteli.
- 11) O odstranění reklamované vady sepíše objednatel zápis, ve kterém potvrdí odstranění vady nebo uvede důvody, pro které odmítá opravu převzít.
- 12) Ustanovení § 1925 OZ se nepoužije.

#### **IX. Sankce**

- 1) Pokud bude zhotovitel v prodlení s předáním díla ve sjednaném termínu, je povinen zaplatit objednateli smluvní pokutu ve výši 0,2 % z ceny za každý započatý den prodlení.
- 2) Pokud bude objednatel v prodlení s úhradou faktury proti sjednanému termínu je povinen zaplatit zhotoviteli úrok z prodlení ve výši stanovené příslušným právním předpisem.
- 3) Ujednání o smluvních pokutách nemají vliv na odpovědnost za škodu, její uplatňování ani vymáhání, pro vyloučení pochybností strany výslovně konstatují, že ustanovení § 2050 OZ se nepoužije.
- 4) Veškeré smluvní pokuty jsou splatné do 14 (čtrnácti) dnů od doručení jejich písemného vyúčtování druhé straně.

## X. Vlastnické právo a nebezpečí škody

- 1) Vlastníkem zhotovovaného díla je od počátku objednatel, ustanovení § 2599 OZ se nepoužije.
- 2) Nebezpečí škody na díle nese od počátku zhotovitel, přičemž na objednatel nebezpečí škody na díle přechází převzetím díla. Bylo-li však dílo převzato s vadami a/nebo nedodělky, přechází nebezpečí škody na díle na objednatele až odstraněním posledního z nich.
- 3) Zhotovitel prohlašuje, že ke dni podpisu této Smlouvy má uzavřenou pojistnou smlouvu, jejímž předmětem je pojištění odpovědnosti za škodu způsobenou zhotovitelem třetí osobě v souvislosti s výkonem jeho činnosti s výší pojistného krytí 30 000 000,- Kč. Zhotovitel se zavazuje, že po celou dobu trvání této smlouvy a po dobu záruční doby bude pojištěn ve smyslu tohoto ustanovení a že nedojde ke snížení pojistného plnění pod částku uvedenou v předchozí větě.

## XI. Odstoupení od smlouvy

- 1) Kterákoliv ze smluvních stran je oprávněná od této smlouvy odstoupit v případech, kdy ji k tomu výslovně opravňují ustanovení této smlouvy nebo zákona (nebylo-li jejich užití touto smlouvou vyloučeno).
- 2) Odstoupení musí být učiněno písemně, přičemž právní účinky odstoupení od smlouvy nastávají dnem doručení písemného oznámení o odstoupení druhé smluvní straně.
- 3) Objednatel je oprávněn od této smlouvy odstoupit:
  - pokud zhotovitel neoprávněně zastaví či přeruší provádění díla (ujednání této smlouvy o vyšší moci zůstává nedotčeno);
  - octne-li se zhotovitel v prodlení s předáním díla delším než 30 (třicet) dnů; a nesjedná zhotovitel nápravu ani po písemné výzvě a v dodatečné lhůtě 7 dnů od doručení takové výzvy.
- 4) Smluvní strany se dohodly, že zhotovitel není oprávněn od této smlouvy odstoupit podle ustanovení § 2591 OZ.
- 5) V případě odstoupení od smlouvy, budou smluvní strany postupovat níže uvedeným způsobem:
  - zhotovitel provede soupis všech provedených prací oceněný dle způsobu, kterým je stanovena cena díla;
  - zhotovitel provede finanční vyčíslení provedených prací a po zohlednění částek případně uhrazených objednatelem do data odstoupení od smlouvy, zpracuje dílčí konečnou fakturu;
  - zhotovitel vyzve objednatele písemně k „dílčímu předání díla“ a objednatel je povinen do 3 (tří) dnů od obdržení výzvy zahájit „dílčí přejímací řízení“, ustanovení této smlouvy o předání a převzetí díla se použijí přiměřeně.

## XII. Vyšší moc

- 1) V případě vyšší moci je každá strana zproštěna svých závazků z této smlouvy a jakékoli nedodržení (celkové nebo částečné) nebo prodlení v plnění jakéhokoli ze závazků uloženého touto smlouvou kterékoli ze smluvních stran, bude tolerováno.
- 2) V případě, že se některá strana dostane do prodlení s plněním svých závazků daných touto smlouvou vlivem vyšší moci (okolnosti, které nemohla strana, jež je v prodlení ovlivnit ani předvídat, jako jsou např. živelné pohromy, občanské nepokoje, embarga), je povinna o tom

bezodkladně písemně uvědomit druhou smluvní stranu, lhůty vyplývající z této smlouvy budou pak prodlouženy o dobu odpovídající době, během které vyšší moc ovlivnila plnění závazků daných touto smlouvou a v takových případech žádná ze stran nebude odpovědna za škody způsobené straně druhé.

- 3) Případné nezbytné úpravy této smlouvy provedou následně smluvní strany uzavřením řádného dodatku k této smlouvě.

### **XIII. Závěrečná ujednání**

- 1) Zhotovitel není oprávněn postoupit jakékoliv pohledávky za objednatelem vzniklé z této smlouvy či v souvislosti s touto smlouvou na třetí osobu bez předchozího písemného souhlasu objednatele.
- 2) Zhotovitel na sebe přejímá nebezpečí změny okolností ve smyslu ustanovení § 1765 odst. 2) OZ.
- 3) Tato smlouva jakož i právní vztahy mezi smluvními stranami na základě této smlouvy vzniklé a výslovně neupravené jejím textem se řídí právními předpisy České republiky s vyloučením kolizních norem, zejména OZ.
- 4) Tuto smlouvu lze měnit a doplňovat pouze písemnými, vzestupně číslovanými dodatky, které budou za dodatek smlouvy výslovně označeny a podepsány oběma stranami.
- 5) Tato smlouva je vyhotovena v písemné formě a každá smluvní strana k ní připojuje v souladu s příslušnými ustanoveními zákona č. 297/2016 Sb., o službách vytvářejících důvěru pro elektronické transakce, svůj kvalifikovaný elektronický podpis.
- 6) Případná nevynutitelnost nebo neplatnost kteréhokoli článku, odstavce, nebo ustanovení této smlouvy nemá vliv na vynutitelnost nebo platnost ostatních ustanovení této smlouvy. V případě, že by jakýkoli takovýto článek, odstavec nebo ustanovení mělo z jakéhokoli důvodu pozbyt platnosti (zejména z důvodu rozporu s aplikovatelnými zákony a ostatními právními normami), provedou smluvní strany konzultace a dohodnou se na právně přijatelném způsobu provedení záměrů obsažených v té části smlouvy, jež pozbyla platnosti.
- 7) Smluvní strany prohlašují, že se pečlivě seznámily s obsahem této smlouvy, smlouvě rozumí, souhlasí se všemi jejími částmi a jsou si vědomy veškerých práv a povinností, z této smlouvy vyplývajících, na důkaz toho připojují své podpisy.
- 8) Tato smlouva nabývá platnosti dnem přiložení elektronického podpisu poslední smluvní strany a účinnosti dnem uveřejnění v centrálním registru smluv v souladu se zákonem č. 340/2015 Sb., o zvláštních podmínkách účinnosti některých smluv, uveřejňování těchto smluv a o registru smluv (zákon o registru smluv).

9) Nedílnou součástí této smlouvy je následující Příloha č. 1 – Technická specifikace a výkaz výměr.

Objednatel:

Zhotovitel:

Ve Zlíně dne 23. 11. 2022

V Jaroměřicích nad Rokytnou dne 26. 9. 2022

RNDr. Alexander Černý  
kvestor UTB ve Zlíně

Ing. Jiří Řídký  
předseda  
představenstva

Lubomír Šmíd  
místopředseda  
představenstva

(podepsáno elektronicky)

Odpovídá	Datum
PO/00	26/9/22
EO	8. 11. 22
Věcně	8. 11. 22
Správce nápočtu	

AD 1996 - UTB - DNS NABYTEK 4/2022  
- ÚPRAVA VSTUPU, FOYER A PROSTOR PRO  
STUDENTY FAKULTY

## Příloha č. 1 - Technická specifikace a výkaz výměr

UTB - DNS nábytek 4/2022 - Úprava vstupu, foyer a prostor pro studenty FLKŘ

Ozn. položky	Ozn. Výkres	Název položky provedení	Rozměry (mm)	Ks	Kč bez DPH za Ks	Kč bez DPH celkem
<b>R1</b>		<b>Recepční pult</b>	3400x750x1100	1	190 990 Kč	<b>190 990 Kč</b>
	U 05 a,b,c	Pracovní deska a podnož - DTD + dýha dub. Dýha - plocha stolové desky - tl.2mm, podnož-dýha tl.1mm. hrany tl.2mm. Povrchová úprava - lak matný, odstín natural. Čelo pultu - nosná deska LTD odstín grafitová, na desce rastr z hranolků masiv dub, 20x20mm. Krycí nástavba pultu - MDF+povrch corian , bílý odstín, homogenní struktura. polomat. Průchodky nerez dle dalšího výběru, pod stolem kovový vodící profil pro kabeláž. Korpus se šuplíky - dýha dub, centrální uzamykání. Korpusy šuplíků - LTD grafitová. Výsuvy skryté Blum, tužkovník.Sokl plech - komaxit RAL 7021.				
<b>O1a</b>		<b>Obklad v zápultí</b>	m2	9	8 270 Kč	<b>74 430 Kč</b>
	U 06	Nosná deska LTD odstín grafitová, na desce rastr z hranolků masiv dub, 20x20mm. mezery 20mm Směr masivních latěk se střídá dle nákresu. Povrchová úprava - lak matný, odstín natural .Sokl plech - komaxit RAL 7021. Kontrastní část v zeleném odstínu- latě 20x20 - MDF s nástřikem na odstín FLKŘ - výrazná světle zelená. V obkladu vložena TV - hloubku obkladu nutno přizpůsobit hloubce TV vč.držáku. Ukončení obkladu kolem dveří - LTD odstín grafitová nebo nástřik.				
<b>O2</b>		<b>Obklad kolem posezení</b>	m2	10	8 270 Kč	<b>82 700 Kč</b>
	U 08 a,b	Nosná deska LTD odstín grafitová, na desce rastr z hranolků masiv dub, 20x20mm. mezery 20mm Směr masivních latěk se střídá dle nákresu. Povrchová úprava - lak matný, odstín natural .Sokl plech - komaxit RAL 7021. Kontrastní část v zeleném odstínu- latě 20x20 - MDF s nástřikem na odstín FLKŘ - výrazná světle zelená. . Ukončení obkladu kolem okna - dýha dub.				

<b>O4a</b>		<b>Obložení stěny v nice</b>	1385x2300x63	2	37 500 Kč	<b>75 000 Kč</b>
	U 10	Nosná deska - nehořlavá deska Grenamat AL/ třída reakce na oheň - A1, index šíření plamene - 0. Povrch - HPL v odstínu RAL 7021. Na desce rastr z hranolků v dezénu dubu, profil hranolku 20x20mm, mezery 20mm. Směr latěk horizontálně. Hranolky vyrobeny rovněž z nehořlavé desky Grenamat s povrchem HPL, HPL v dezénu dub natural. Sokl plech - komaxit RAL 7021.				
<b>O4b</b>		<b>Obložení stěny v nice</b>	1120x2300x63	1	30 400 Kč	<b>30 400 Kč</b>
	U 11	Nosná deska - nehořlavá deska Grenamat AL/ třída reakce na oheň - A1, index šíření plamene - 0. Povrch - HPL v odstínu RAL 7021. Na desce rastr z hranolků v dezénu dubu, profil hranolku 20x20mm, mezery 20mm. Směr latěk horizontálně. Hranolky vyrobeny rovněž z nehořlavé desky Grenamat s povrchem HPL, HPL v dezénu dub natural. Sokl plech - komaxit RAL 7021.				
<b>O4c</b>		<b>Obložení stěny v nice</b>	830x2300x63	1	22 530 Kč	<b>22 530 Kč</b>
	U 12	Nosná deska - nehořlavá deska Grenamat AL/ třída reakce na oheň - A1, index šíření plamene - 0. Povrch - HPL v odstínu RAL 7021. Na desce rastr z hranolků v dezénu dubu, profil hranolku 20x20mm, mezery 20mm. Směr latěk horizontálně. Hranolky vyrobeny rovněž z nehořlavé desky Grenamat s povrchem HPL, HPL v dezénu dub natural. Sokl plech - komaxit RAL 7021.				
<b>O6</b>		<b>Obklad niky s automatem na sodu</b>	340x550x2300	1	20 840 Kč	<b>20 840 Kč</b>
	U 14	Nosná deska - nehořlavá deska Grenamat AL/ třída reakce na oheň - A1, index šíření plamene - 0. Povrch - HPL v odstínu Dub natural				
<b>O7</b>		<b>Obklad kolem posezení</b>	m2	12	8 270 Kč	<b>99 240 Kč</b>
	U 15 a	Nosná deska LTD odstín grafitová, na desce rastr z hranolků masiv dub, 20x20mm. mezery 20mm Směr masivních latěk se střídá dle nákresu. Povrchová úprava - lak matný, odstín natural. Sokl plech - komaxit RAL 7021. Kontrastní část v zeleném odstínu- latě 20x20 - MDF s nástřikem na odstín FLKŘ - výrazná světle zelená.				
<b>O9</b>		<b>Obklad kolem TV</b>	m2	12,5	8 270 Kč	<b>103 375 Kč</b>
	U 16 a, b	Nosná deska LTD odstín grafitová, na desce rastr z hranolků masiv dub, 20x20mm. mezery 20mm Směr masivních latěk se střídá dle nákresu. Povrchová úprava - lak matný, odstín natural. Sokl plech - komaxit RAL 7021. Kontrastní část v zeleném odstínu- latě 20x20 - MDF s nástřikem na odstín FLKŘ - výrazná světle zelená. V obkladu vložena TV - hloubku obkladu nutno přizpůsobit hloubce TV vč.držáku.				

<b>P1</b>		<b>Skříňka pověšená</b>	1300x340x450	1	13 310 Kč	<b>13 310 Kč</b>
	U 06	Viditelné plochy - LTD bílá lesk, korpusy šuplíků - LTD bílá mat. Kování - skryté plnovýsuvy. Zapuštěné úchytkové profily bílé.				
<b>P2</b>		<b>Skříňka pověšená</b>	830x340x450	1	11 540 Kč	<b>11 540 Kč</b>
	U 06	Viditelné plochy - LTD bílá lesk, korpusy šuplíků - LTD bílá mat. Kování - skryté plnovýsuvy. Zapuštěné úchytkové profily bílé.				
<b>P3</b>		<b>Police</b>	1750x360x450	2	6 780 Kč	<b>13 560 Kč</b>
	U 22	DTD + dýha dub, dýha tl.1mm, celková tl.police 25mm, uchycení na skryté trny. Povrchová úprava - matný lak, odstín natural.				
<b>S1</b>		<b>Čalouněný sedací segment pevný</b>	2000x750x1100	3	26 830 Kč	<b>80 490 Kč</b>
	U 15 a, b	Segment s vysokým opěrákem. Potahová látka 100% polyester - tkaná textilie. Odstín tmavě šedá, nešpinivá a nehořlavá úprava vhodná do veřejných prostor. Test Martindale víc než 100.000 ot. Gramáž 350g/m2. Test nehořlavosti : BS5852 PART 1. Kostra dřevěná, pryžtextilní popruhy, výplň polyuretan - Eurofoam. Kovový spodní rám. Plastické prošívání v pružích.				
<b>S2a</b>		<b>Čalouněný sedací segment volný</b>	2000x600x430	2	17 380 Kč	<b>34 760 Kč</b>
	U 17	Potahová látka 100% polyester - tkaná textilie. Odstín tmavě šedá, nešpinivá a nehořlavá úprava vhodná do veřejných prostor. Test Martindale víc než 100.000 ot. Gramáž 350g/m2. Test nehořlavosti : BS5852 PART 1. Kostra dřevěná, pryžtextilní popruhy, výplň polyuretan - Eurofoam. Kovový spodní rám. Plastické prošívání v pružích.				
<b>S2b</b>		<b>Čalouněný sedací segment volný</b>	1400x600x430	1	8 960 Kč	<b>8 960 Kč</b>
	U 18	Potahová látka 100% polyester - tkaná textilie. Odstín světle zelená dle odstínu FLKŘ, nešpinivá a nehořlavá úprava vhodná do veřejných prostor. Test Martindale víc než 100.000 ot. Gramáž 350g/m2. Test nehořlavosti : BS5852 PART 1. Kostra dřevěná, pryžtextilní popruhy, výplň polyuretan - Eurofoam. Kovový spodní rám. Plastické prošívání v pružích.				
<b>S4</b>		<b>Čalouněný taburet volný</b>	600x600x430	2	6 870 Kč	<b>13 740 Kč</b>
	U 19	Potahová látka 100% polyester - tkaná textilie. Odstín světle zelená dle odstínu FLKŘ, nešpinivá a nehořlavá úprava vhodná do veřejných prostor. Test Martindale víc než 100.000 ot. Gramáž 350g/m2. Test nehořlavosti : BS5852 PART 1. Kostra dřevěná, pryžtextilní popruhy, výplň polyuretan - Eurofoam. Kovový spodní rám.				
<b>BS1</b>		<b>Bistro stolek</b>	prům.700x v.650	4	5 150 Kč	<b>20 600 Kč</b>

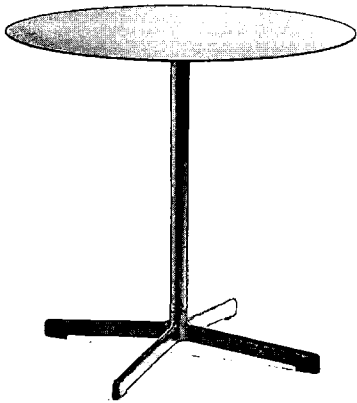
	U 23	Typ HAY - New Round. Materiál - práškově lakovaná ocel. Deska - ocelový plech + čtyřhranná základna. Odstín - černá. Případně výroba atyp - centrální kovová podnož černá + deska kompak t l. 12mm, černý povrch i jádro.				
<b>ST1</b>		<b>Stolek příruční</b>	550x350x430	1	6 160 Kč	<b>6 160 Kč</b>
	U 20	Spárovka dub, tl.25mm, podélně nadpojovaná, kresba prochází po obvodu. Povrchová úprava - matný lak, odstín natural. Spodní rám - jakl 50x20, komaxit RAL 7021. Filcové podložky.				
<b>ST3</b>		<b>Stolek příruční</b>	550x550x430	2	7 430 Kč	<b>14 860 Kč</b>
	U 21	Spárovka dub, tl.25mm, podélně nadpojovaná, kresba prochází po obvodu. Povrchová úprava - matný lak, odstín natural. Spodní rám - jakl 50x20, komaxit RAL 7021. Filcové podložky.				
<b>MT</b>		<b>Montáž</b>		1	160 000 Kč	<b>160 000 Kč</b>

Cena celkem bez DPH

**1 077 485 Kč**

V Jaroměřicích nad Rokytnou 20.9.2022

Ing. Jiří Řídký  
předseda  
představenstva

Lubomír Šmid  
místopředseda  
představenstva

### PULT - pohled čelní - POHLED A

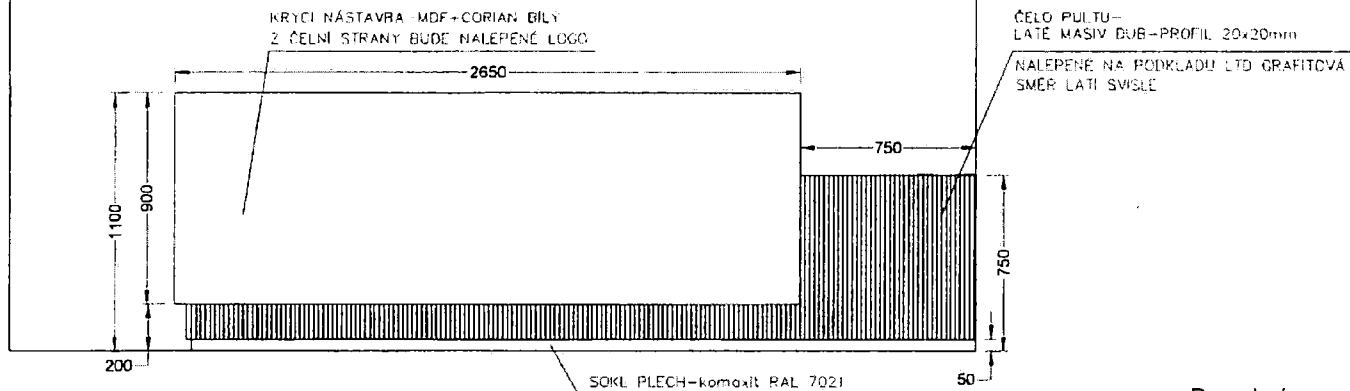

#### Provedení :

PRACOVNÍ DESKA A PODNOŽ, vč.korpusu se šuplíky :

- DID+DÝHA DUB,dýha tl.1a 2 mm, viditelné hrany tl.2mm
- povrchová úprava matný lak, dub přírodní odstín
- sladí s materiály použitými na děkanštu

ČELNÍ PLOCHA PULTU - LTD odstín GRAFITOVÁ + LATĚ MASIV DUB  
LTD GRAFITOVÁ -např.Kronospan/Graphite Grey0162 PE  
- SOKL - PLECH KOMAXIT odstín šedo-černá RAL 7021

KRYCÍ NÁSTAVBA PULTU - PŮVRCH BILÝ CORIAN,  
ev. jnř umělý kámen jednolitě struktury, bílý odstín, polomat

KORPUSY ŠUPLÍKŮ - LTD odstín grafitová, výšky skryté Blum  
- centrální zámek, tužkovník

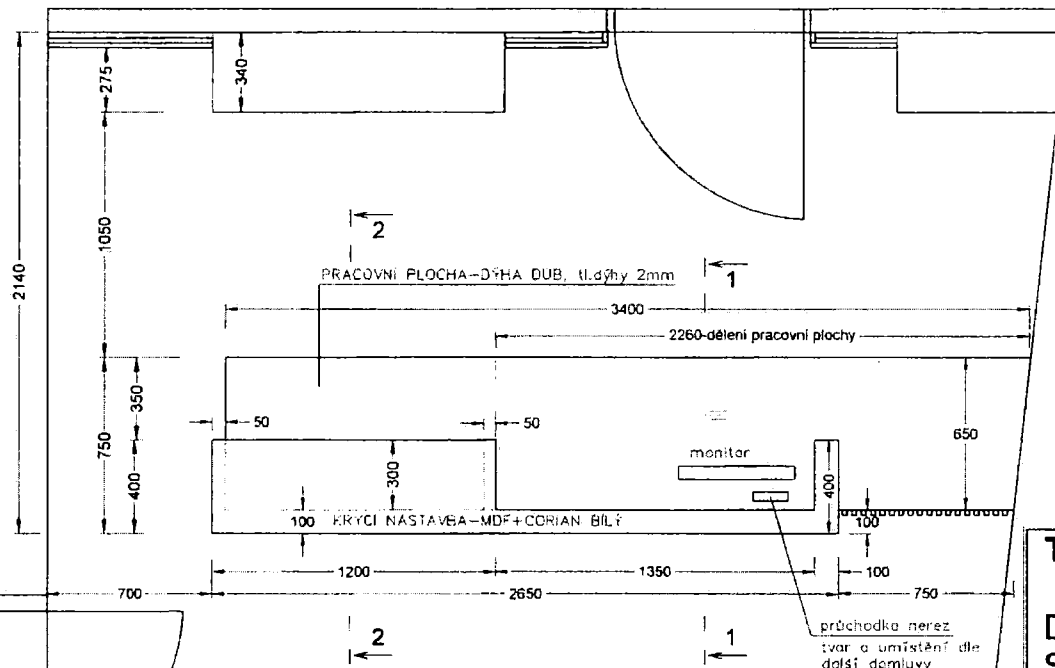

### PULT - půdorys včetně zázemí

## TECHNICKÝ/PRODUKTOVÝ LIST

Dřevozpracující výrobní družstvo  
Stromořadí 1098  
675 51 Jaroměřice nad Rokytanou



POLOŽKA R1 - RECEPČNÍ PULT

Čís. výrobku

U - 05a

PULT - pohled vnitřní - POHLED B

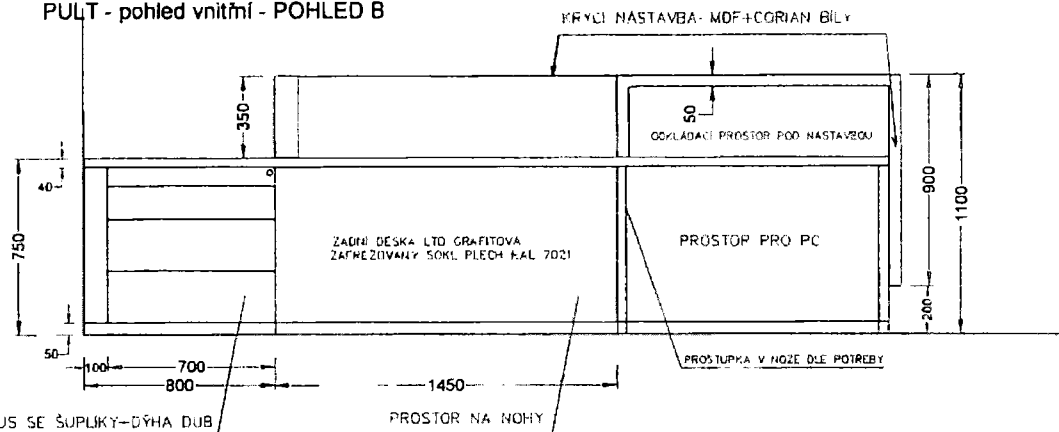

KORPUS SE ŠUPLIKY-DÝHA DUB  
 NAHOŘE TUŽKOVNIK  
 CENTRÁLNÍ ZÁMEK  
 SOKL PLECH RAL 7021

PROSTOR NA NOHY

pohled boční

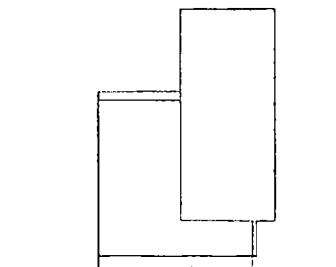

detail X

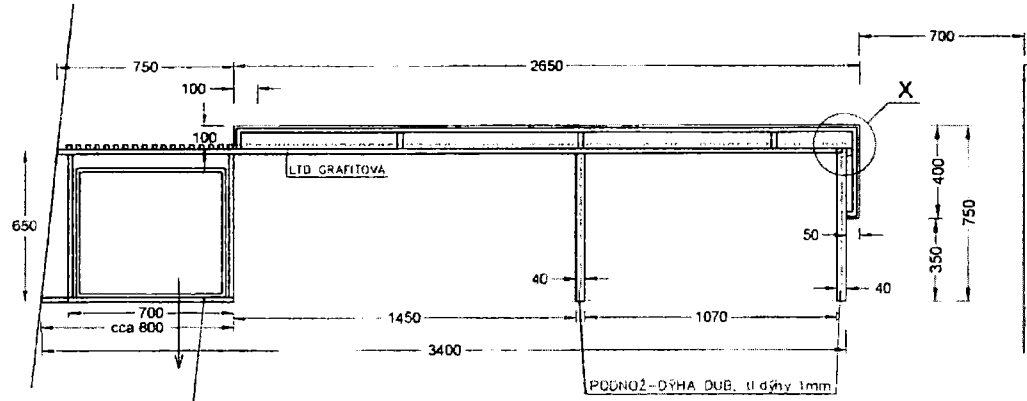
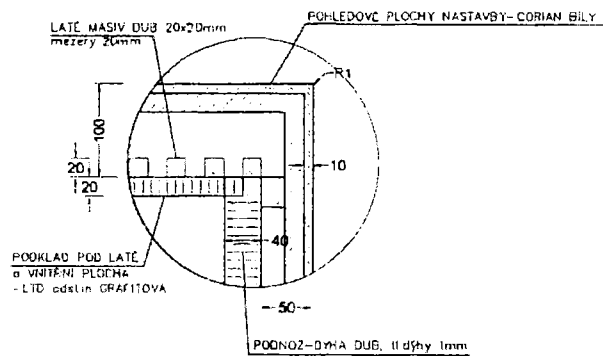

KORPUS SE ŠUPLIKY DÝHA DUB  
 NAHOŘE TUŽKOVNIK  
 CENTRÁLNÍ ZÁMEK

PODNOŽ-DÝHA DUB, tl.dř. 1mm

PULT - půdorysný řez

**TECHNICKÝ/PRODUKTOVÝ LIST**

Dřevozpracující výrobní družstvo  
 Stromořadí 1098  
 675 51 Jaroměřice nad Rokytnou

POLOŽKA R1 - RECEPČNÍ PULT

U - 05b

12

2 - 2

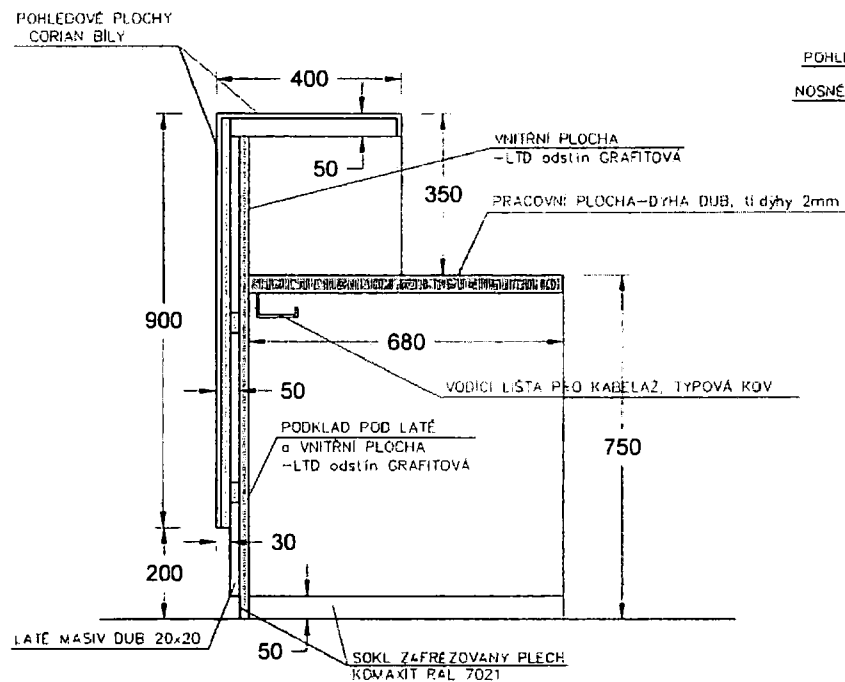

1 - 1

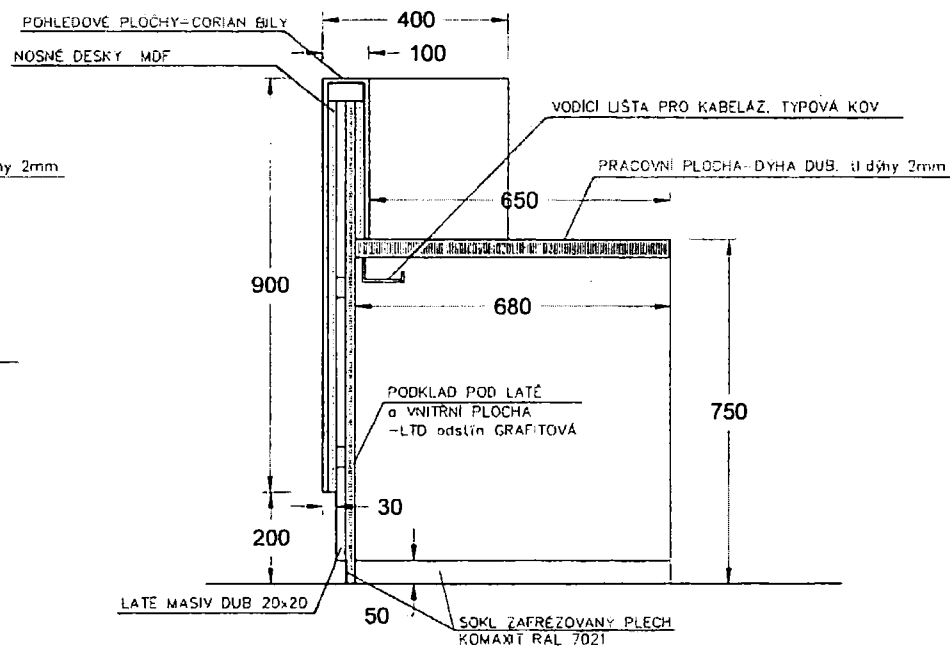

## TECHNICKÝ/PRODUKTOVÝ LIST

Dřevozpracující výrobní družstvo  
Stromořadí 1098  
675 51 Jaroměřice nad Rokytnou



POLOŽKA R1 - RECEPČNÍ PULT

OBJ. VÝKRES

U - 05c

13

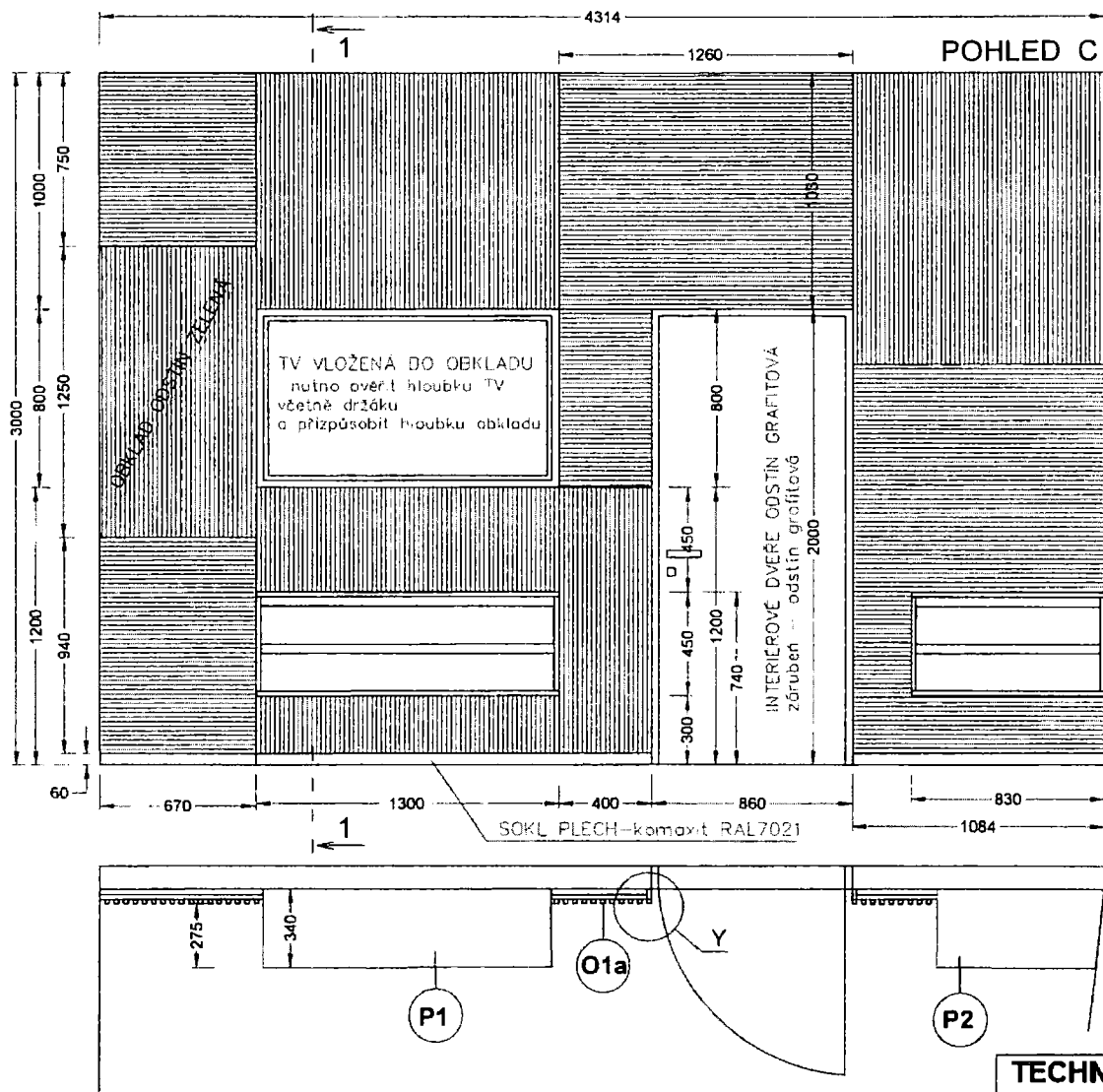

### DETAIL Y

ukončení obkladu - LTD GRAFITOVÁ  
PODKLADNÍ LATĚ

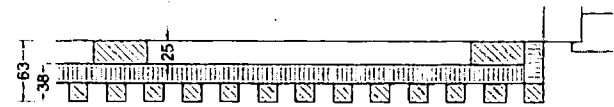

OBKLAD LATĚ DUB 20x20mm  
mezery mezi latěmi 20mm  
NA PODKLADU LTD GRAFITOVÁ

#### Provedení:

OBKLAD PLOŠNĚ SKLÁDANÝ

LATĚ MASIV DUB - PROFIL 20x20mm

NALEPENÉ NA PODKLADU LTD GRAFITOVÁ

SMĚR LATI DLE VYZNAČENÍ

LTD GRAFITOVÁ - např. Kronaspan/Graphite Grey0162 PE

LATĚ MASIV DUB, 20x20mm, mezery 20mm

- povrchová úprava matný lak, dub přírodní odstín  
- sladí s malenými použitými na děkanátu

- SOKL - PLECH KOMAXIT odstín sedo-černá RAL 7021

OBKLAD ZELENÝ ODSTÍN

LATĚ MDF - PROFIL 20x20mm, S NÁSTRIKEM

DLE RAL V ZELENÉM ODSTÍNU FLKŘ

NALEPENÉ NA PODKLADU LTD GRAFITOVÁ

SKŘÍŇKY V OBKLADU

LTD BÍLÁ, lesk, např. Kronaspan 8685 AG Snow white  
tl korpusu 18-20mm

zapuštěné úchytkové profily bílé

korpusy šuplíků - LTD bílá mat, skrytý plnovýsuv

### TECHNICKÝ/PRODUKTOVÝ LIST

Dřevozpracující výrobní družstvo  
Stromořadí 1098  
675 51 Jaroměřice nad Rokytnou



POLOŽKY O1a - OBKLAD V ZÁPULTÍ  
P1, P2 - POVĚŠENÉ SKŘÍŇKY

ČÍSLO DOKUMENTU

U - 06

Pozn:  
dokumentace nenahrazuje výrobní dílenskou dokumentaci, kterou je potřeba  
před realizací odsouhlasit s architektem a investorem.  
ROZMĚRY JSOU ORIENTAČNÍ A PŘED REALIZACÍ JE NUTNO VŠE ZAMĚRIT

1/1

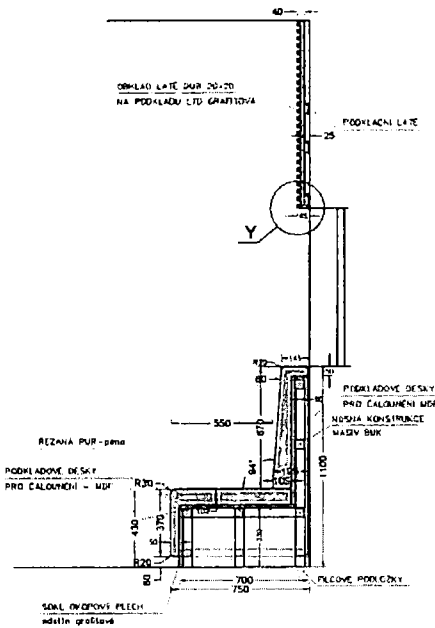

POHLED D

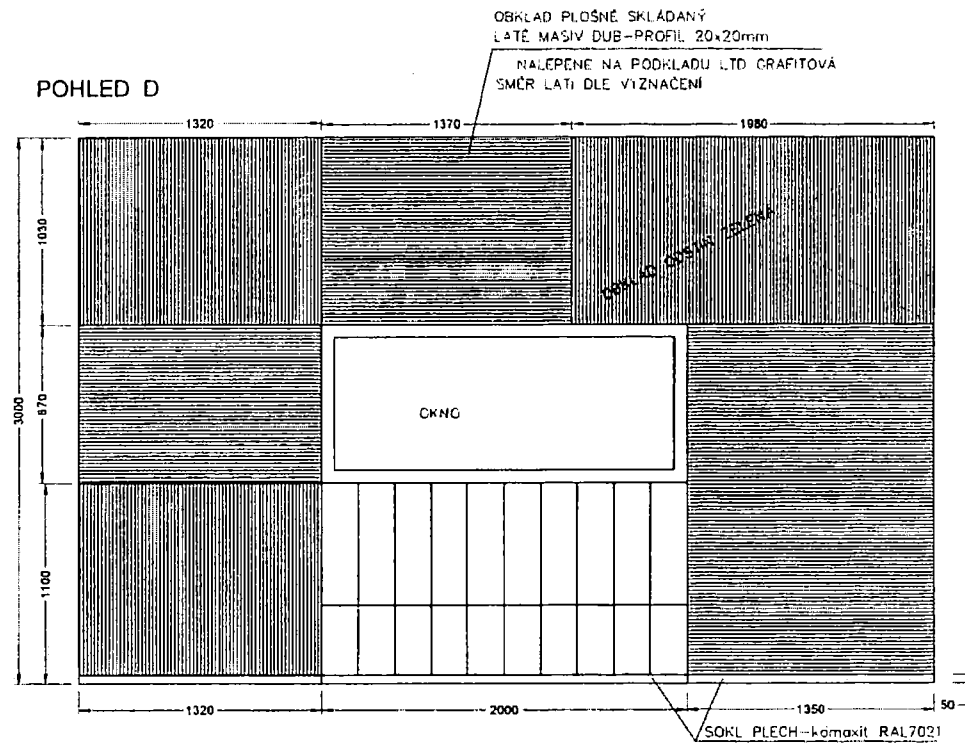

**Provedení :**

**OBKLAD PLOŠNĚ SKLÁDANÝ**

- LATE MASIV DUB-PROFIL 20x20mm
- NALEPĚNÉ NA PODKLADU LTD GRAFITOVÁ
- SMĚR LATI DLE VYZNAČENÍ
- LTD GRAFITOVÁ -např Kronospan/Graphite Grey0162 PE
- LATE MASIV DUB, 20x20mm, mezery 20mm:
  - povrchově úprava matný lak, dub přírodní odstín
  - sledit s materiály použitými na děkanádu
- SOKL - PLECH KOMAXIT odstín sedá--corná RAL 7021

**OBKLAD ZELENÝ ODSTÍN :**

- LATE MDF-PROFIL 20x20mm, S NASTRIKEM
- DLE RAL V ZELENÉM ODSTĚHU FLKR
- NALEPĚNÉ NA PODKLADU LTD GRAFITOVÁ

**ČALOUNĚNÁ LAVICE**

- REZANA PUR-pena dvojitá tloušťka + rouno
- TKANÁ TEXTILIE - odstín tmavě sedá
- 100% polyester, nespáliva a nehořlavá úprava
- tvrdost čalounění nutno vyzkoušet
- plastické prošívání-nutno vyzkoušet

- VNITŘNÍ NOSNÁ KONSTRUKCE- BUK MASIV
- PODKLADOVÉ DESKY POD ČALOUNĚNÉ PLOCHY - MDF
- SOKL - OKOPOVÝ PLECH
- p 6 komaxit sedácorná RAL 7021

LAVICE ČALOUNĚNÁ-TEXTILIE odstín tmavě sedá  
s plastickým prošíváním v pásech šířky 20cm

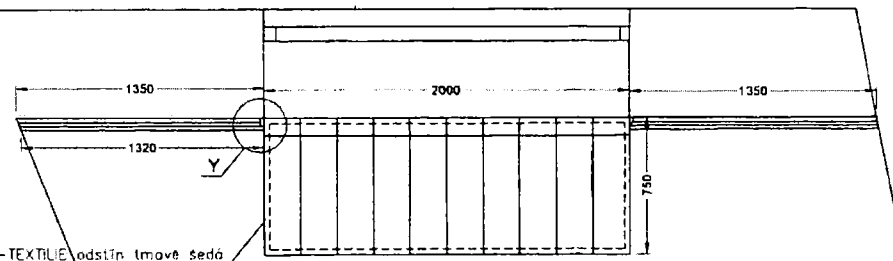

**TECHNICKÝ/PRODUKTOVÝ LIST**

Dřevozpracující výrobní družstvo  
Stromofadní 1098  
675 51 Jaroměřice nad Rokytnou



POLOŽKY S1 - ČALOUNĚNÁ LAVICE A 02 - OBKLAD KOLEM LAVICE

DR. VYKRESL.

U - 08a

15

Pozn:  
dokumentace nenahrazuje výrobní dílenskou dokumentaci, kterou je potřeba před realizací odsouhlasit s architektem a investorem.  
ROZMĚRY JSOU ORIENTAČNÍ A PŘED REALIZACÍ JE NUTNO VŠE ZAMĚRIT

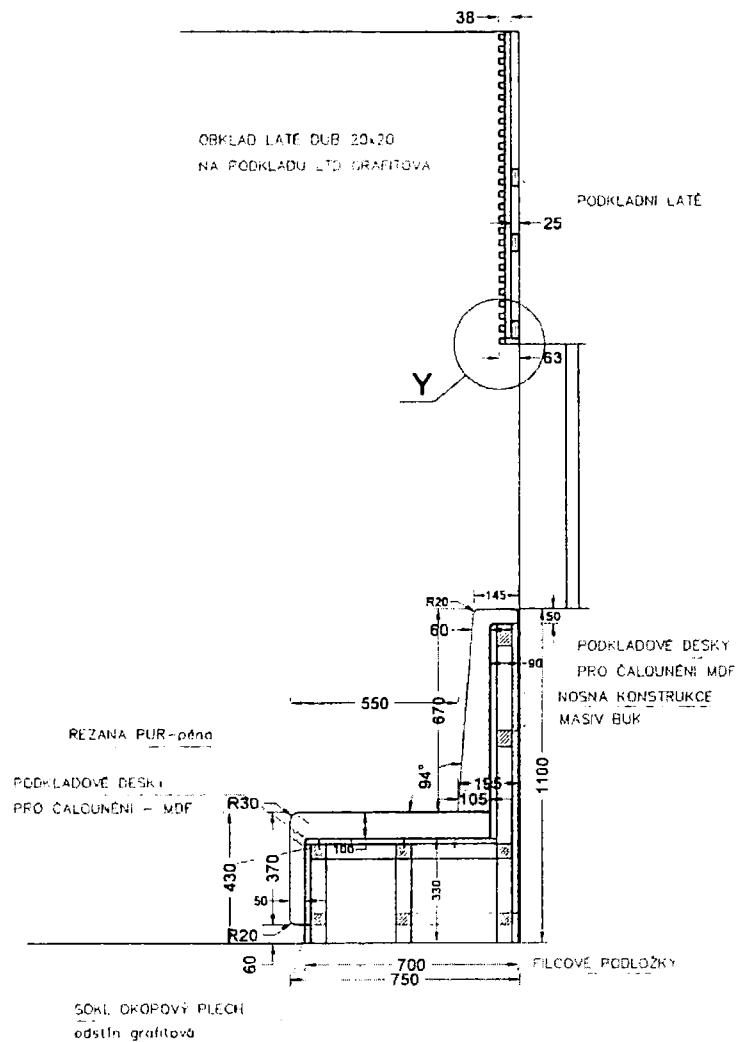

### DETAIL Y

OBKLAD LATĚ DUB 20x20mm  
mezery mezi latěmi 20mm  
NA PODKLADU LTD GRAFITOVÁ

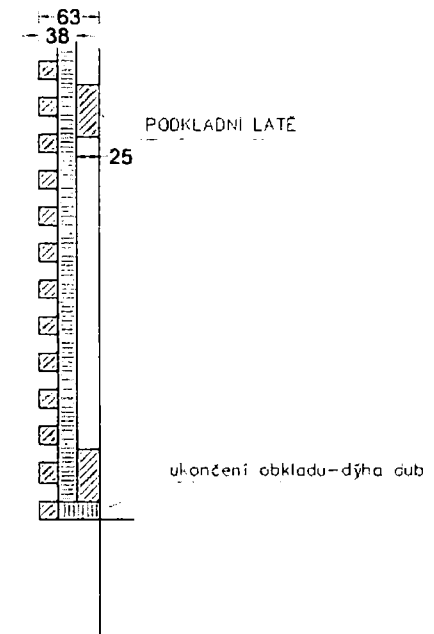

### TECHNICKÝ/PRODUKTOVÝ LIST

Dřevozpracující výrobní družstvo  
Stromořadí 1098  
675 51 Jaroměřice nad Rokytnou



POLOŽKY S1 - ČALOUNĚNÁ LAVICE A 02 - OBKLAD KOLEM LAVICE

U - 08b

16

## NIKA - pohled obklad



## detail obkladu - m 1:5

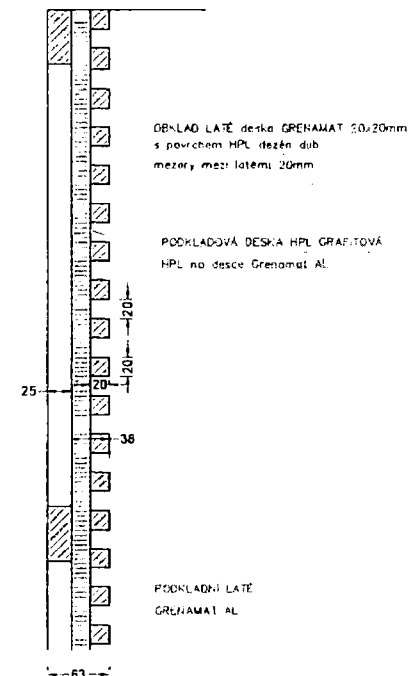

### Provedení obkladu :

RASTROVÉ LATĚ – POVRCH HPL v dřezěnu DUB,  
nalepený na nosiči – deska Grenamat AL  
-PROFILY LATI 20x20mm, mezery 20mm,  
hrany HPL, všechny plochy HPL – třída M1/F1

Grenamat Al – nehořlavá deska, ekologicky nezávadná  
– třída reakce na oheň A1  
Index šíření plamene 0

PODKLADOVÁ DESKA PRO LATĚ – POVRCH HPL (třída M1/F1)  
odstín entrecitavé nebo grafitové – cca RAL 7021,  
nalepená na nosič – deska Grenamat AL

SOPL PLECH – komaxit RAL7021

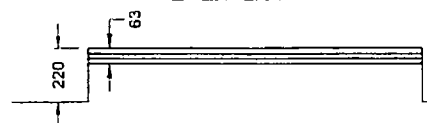

## TECHNICKÝ/PRODUKTOVÝ LIST

Dřevozpracující výrobní družstvo  
Stromořadní 1098  
675 51 Jaroměřice nad Rokytnou



POLOŽKA 04a - OBKLAD V NICE

U - 10

Pozn.  
dokumentace nenahrazuje výrobní dílenskou dokumentaci, kterou je potřeba  
před realizací odsouhlasit s architektem a investorem  
ROZMĚRY JSOU ORIENTAČNÍ A PŘED REALIZACÍ JE NUTNO VŠE ZAMĚŘIT

tl

## NIKA - pohled obklad

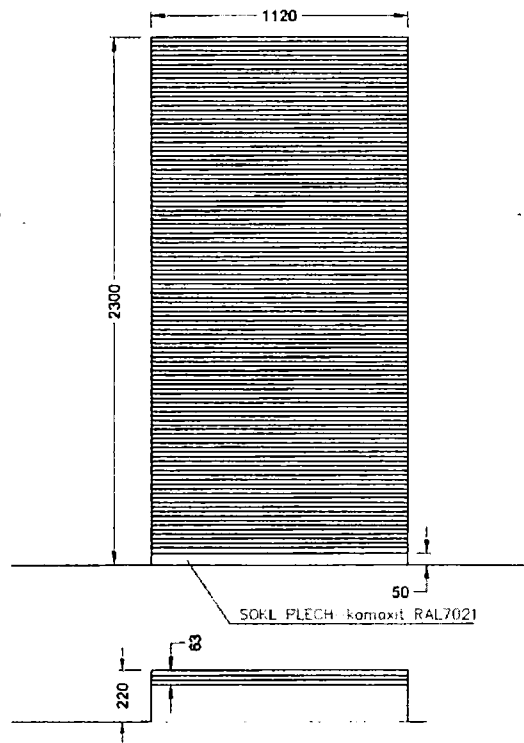

## detail obkladu - m 1:5

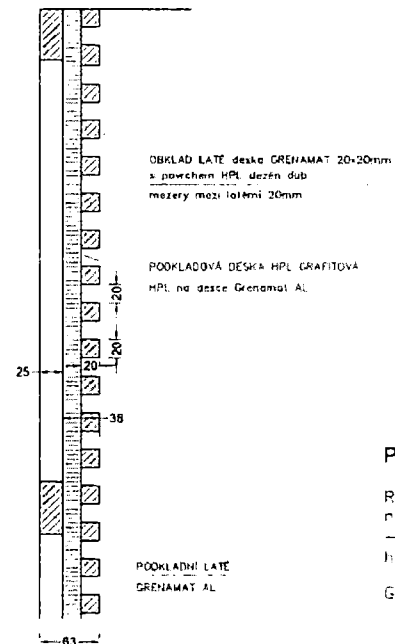

### Provedení obkladu :

RASTROVÉ LATĚ – POVRCH HPL v dezénu DUB.  
nalepený na nosiči – deska Grenamat AL  
– PROFILY LATÍ 20x20mm, mezery 20mm.  
hrany HPL, všechny plochy HPL – třída M1/F1

Grenamat AL – nehořlavá deska, ekologicky nezávadná  
– třída reakce na oheň A1  
– Index šíření plamene 0

PODKLADOVÁ DESKA PRO LATĚ – POVRCH HPL (třída M1/F1)  
odslín antracitová nebo grafitová – cca RAL 7021,  
nalepená na nosiči – deska Grenamat AL

SOKL PLECH – komaxit RAL7021

### TECHNICKÝ/PRODUKTOVÝ LIST

Dřevozpracující výrobní družstvo  
Stromořadí 1098  
675 51 Jaroměřice nad Rokytnou



POLOŽKA 04b - OBKLAD V NICE

11. 05. 2011

U - 11

## NIKA - pohled obklad

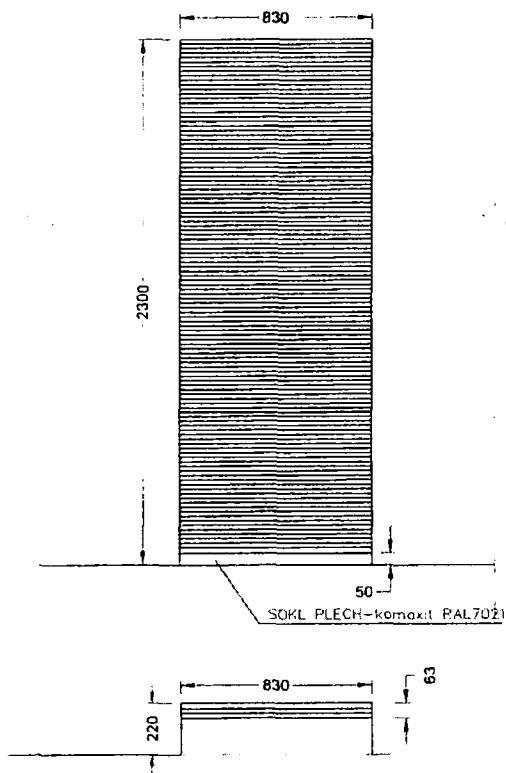

## detail obkladu - m 1:5

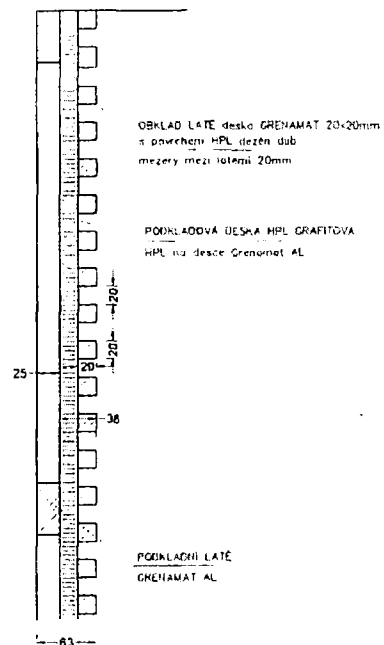

### Provedení obkladu :

RASTROVÉ LATE – PVRCH HPL v dezénu DUB, nalepený na nosiči – deska Grenamat AL  
 – PROFILY LATÍ 20x20mm, mezery 20mm,  
 hrany HPL, všechny plochy HPL – třída M1/F1

Grenamat AL – nehořlavá deska, ekologicky nezávadná  
 – třída reakce na oheň AI  
 – Index šíření plamene 0

PODKLADOVÁ DESKA PRO LATE – PVRCH HPL (třída M1/F1) odstín antracitová nebo grafitová –cca RAL 7021, nalepená na nosiči – deska Grenamat AL

SOKL PLECH – komaxit RAL7021

## TECHNICKÝ/PRODUKTOVÝ LIST

Dřevozpracující výrobní družstvo  
 Stromořadí 1098  
 675 51 Jaroměřice nad Rokytou



POLOŽKA 04c - OBKLAD V NICE

U - 12

6V

Pohled čelní

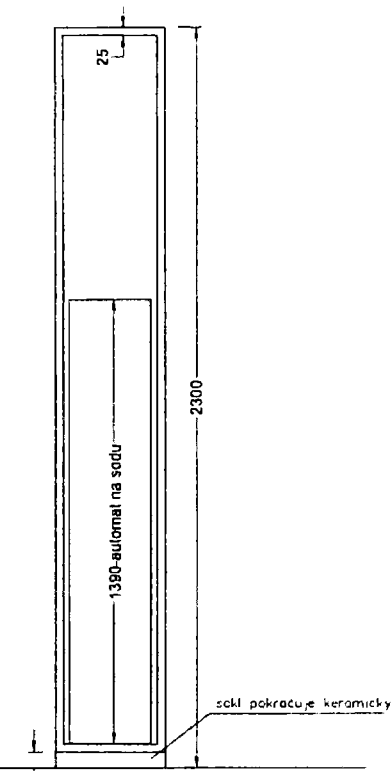

Půdorysný řez - m 1:5

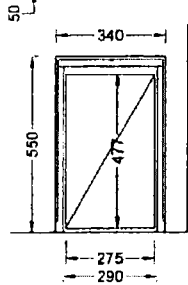
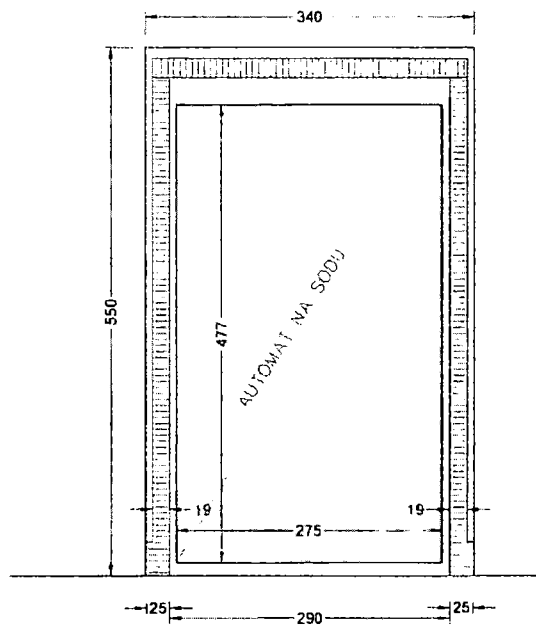

Půdorys

**Provedení :**

- VŠECHNY VNITŘNÍ STĚNY NIKY PRO AUTOMAT
- OBLOŽENY PLOSNĚ - OBKLAD HPL dezén DUB, nalepený na nosiči - deska Gřenamát AL, hrany HPL
- Gřenamát AL - nehořlavá deska, ekologicky nezávadná
  - třída reakce na oheň A1
  - Index šíření plamene 0
- HPL - certifikace třídy M1/F1

- OBKLAD V PŘEDNÍ ČÁSTI ZESÍLEN z důvodu ex.nerovnosti stěny, NASLEDNĚ ZAPRAVENÍ OTVORU KOLEM OBKLADU
  - nutná koordinace se stavbou
  - NUTNÁ DOMLUVA O VÝŠCE UMÍSTĚNÍ ZÁSUVKY kvůli hloubce automatu

**TECHNICKÝ/PRODUKTOVÝ LIST**

Dřevozpracující výrobní družstvo  
 Stromořadní 1098  
 675 51 Jaroměřice nad Rokytnou



POLOŽKA 06 - OBKLAD NIKY S AUTOMATEM NA SODU

Čís. výrobku

U - 14

POHLED F

OBKLAD PLOŠNĚ SKLÁDANÝ  
 LATE MASIV DUB-PROFIL 20x20mm  
 NALEPENÉ NA PODKLADU LTD GRAFTOVA  
 SMĚR LATI DLE VYZNAČENÍ  
 SPODNÍ ČÁSTI OTEVÍRÁVĚ-dle dalšího záměru

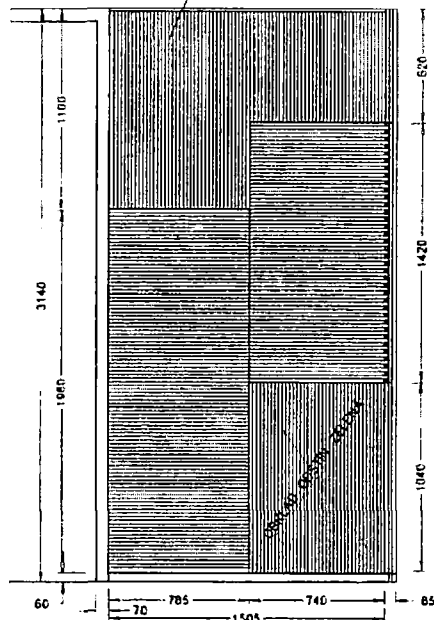

POHLED E

OBKLAD PLOŠNĚ SKLÁDANÝ  
 LATE MASIV DUB-PROFIL 20x20mm  
 NALEPENÉ NA PODKLADU LTD GRAFTOVÁ  
 SMĚR LATI DLE VYZNAČENÍ

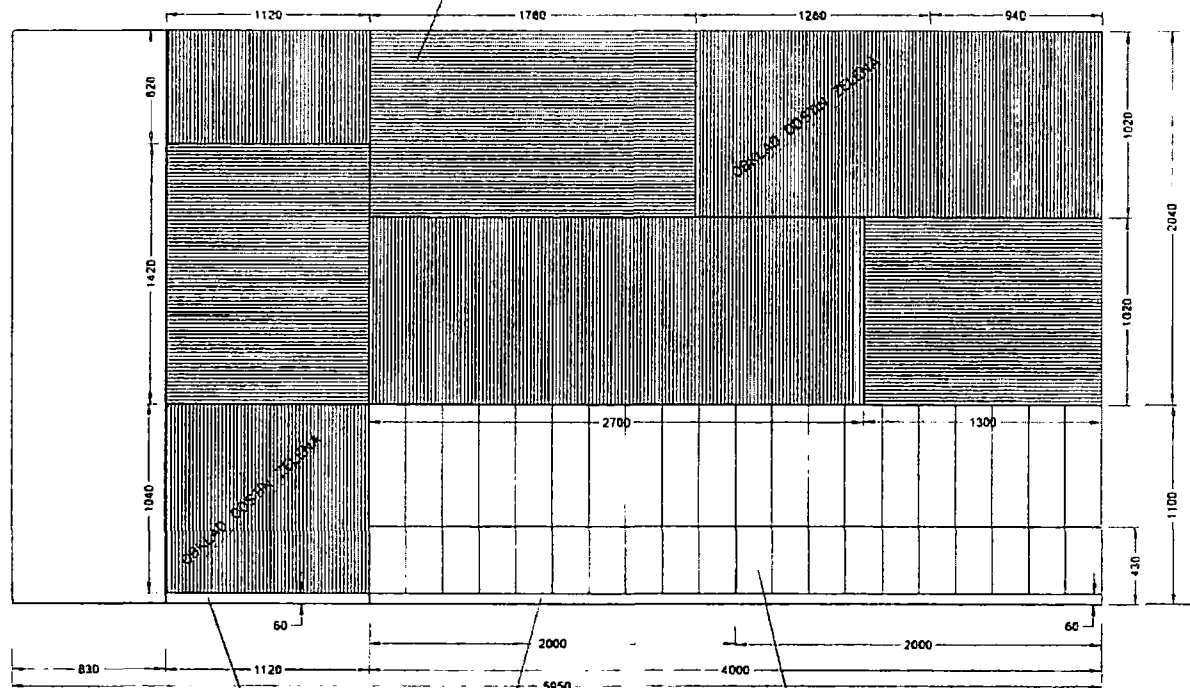

SOŠL PLECH-kamaxil RAL7021

LAVICE ČALOUNĚNÁ-TEXTILIE odstín tmavě šedá  
 s plastickým prošíváním v pósech šířky 20cm

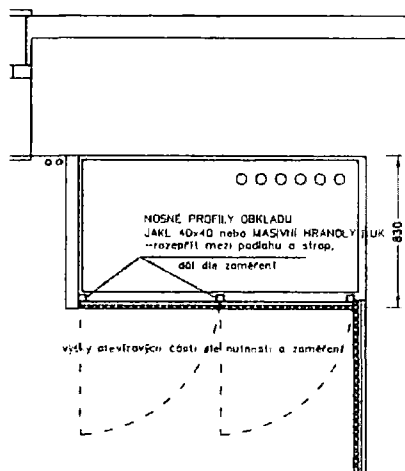

OBKLAD LATE DUB 20x20mm  
 mezery mezi latěmi 20mm  
 NA PODKLADU LTD GRAFTOVA

detail obkladu - m 1:5

PODKLADNÍ LATE

**TECHNICKÝ/PRODUKTOVÝ LIST**

Dřezozpracující výrobní družstvo  
 Stromořadí 1098  
 675 51 Jaroměřice nad Rokytnou



POLOŽKY S1-ČALOUNĚNÁ LAVICE + O7 - OBKLAD KOLEM SEZENÍ  
 + O8 - OBLOŽENÍ ELEKTRO-SKŘÍNĚ

U - 15a

62

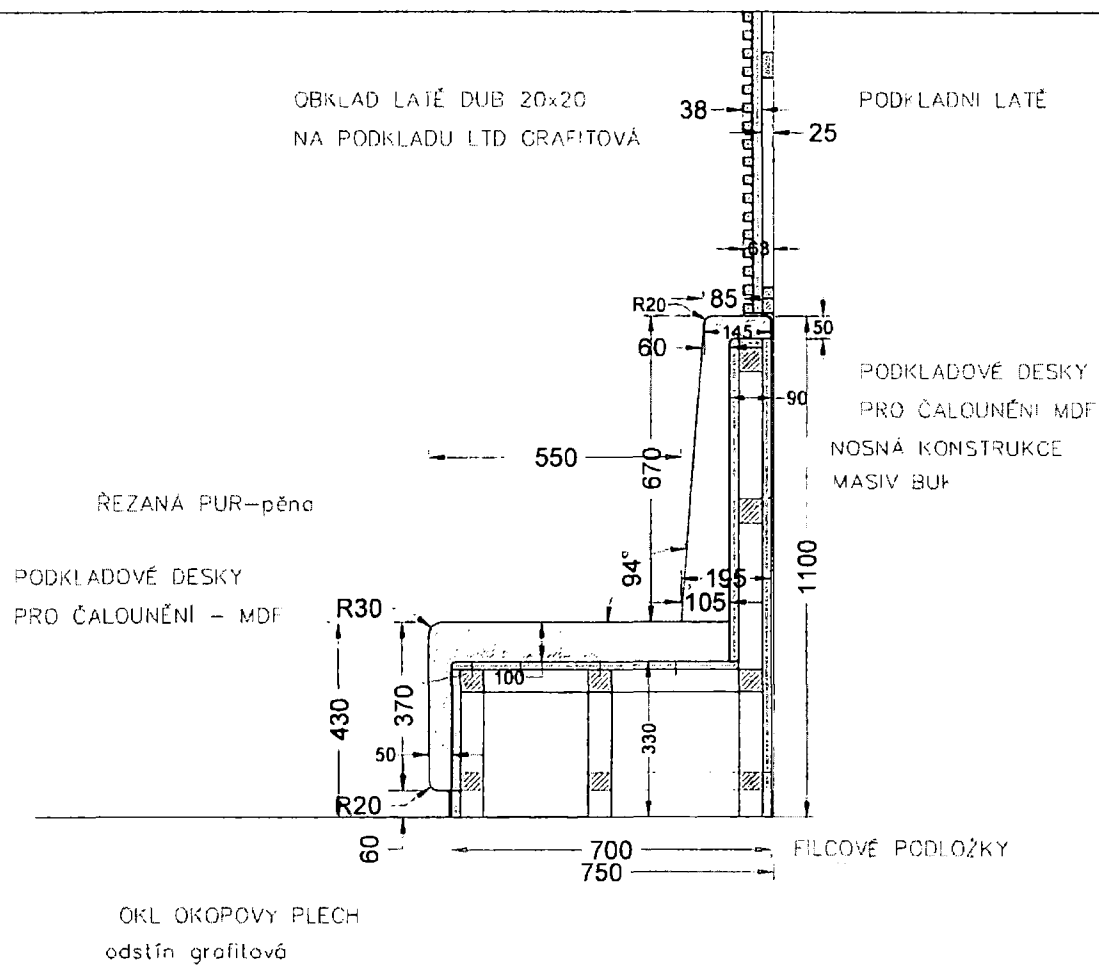

#### Provedení obkladu :

OBKLAD PLOŠNĚ SHLÁDANÝ

LATĚ MASIV DUB - PROFIL 20x20mm  
 NALEPĚNÉ NA PODKLADU LTD GRAFITOVÁ  
 SMĚR LATÍ DLE VYZNAČENÍ  
 LTD GRAFITOVÁ - např. Kronospan/Graphite Gray0162 PE  
 LATĚ MASIV DUB, 20x20mm, mezery 20mm  
 - povrchová úprava matný lak, dub přírodní odstín  
 sladit s materiály použitými na děkanatu

OBKLAD ZELENÝ ČDSTIN -

LATĚ MDF - PROFIL 20x20mm, S NASTŘÍKEM  
 DLE RAL V ZELENÉM ODSTĪNU FLKR  
 NALEPĚNÉ NA PODKLADU LTD GRAFITOVÁ

#### Provedení lavice :

ČALOUNĚNÉ PLOCHY :

ŘEZANÁ PUR-pěna dvojitá tuhosti + rouno  
 TKANÁ TEXTILIE - odstín tmavě šedý  
 100% polyester, nešpinivá a nehořlavá úprava  
 - tvrdost čalounění nulno vyzorovat  
 - plastické prošívání - nulno vyzorovat

VNITŘNÍ NOSNÁ KONSTRUKCE - BUK MASIV  
 PODKLADOVÉ DESKY POD ČALOUNĚNÉ PLOCHY - MDF  
 SOKL PLECH - komaxit RAL7021

#### TECHNICKÝ/PRODUKTOVÝ LIST

Dřevozpracující výrobní družstvo  
 Stromořadní 1098  
 675 51 Jaroměřice nad Rokytnou



POLOŽKA S1 - ČALOUNĚNÁ LAVICE

Čís. výrobku

U - 15b

POHLED H

obklad latěový-latě masiv dub 20x20mm  
podkladové desky LTD grafitové  
4x otevřený díl, na magnet

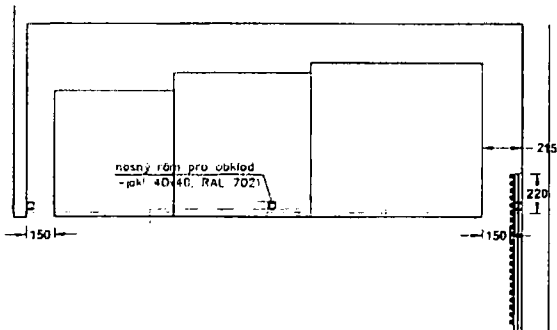
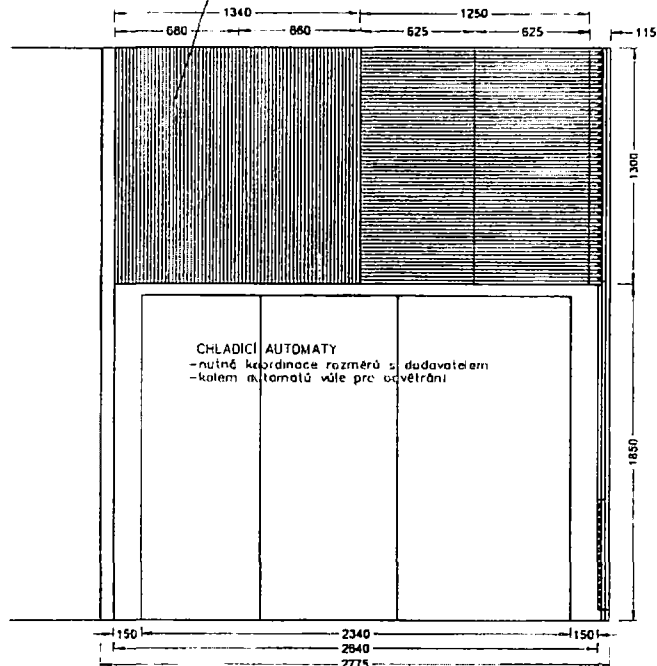

POHLED G

OBKLAD PLOŠNĚ SKLÁDANÝ  
LATĚ MASIV DUB-PROFIL 20x20mm  
NALEPENÉ NA PODKLADU LTD GRAFITOVÁ  
SMĚR LATI DLE VYZNAČENÍ

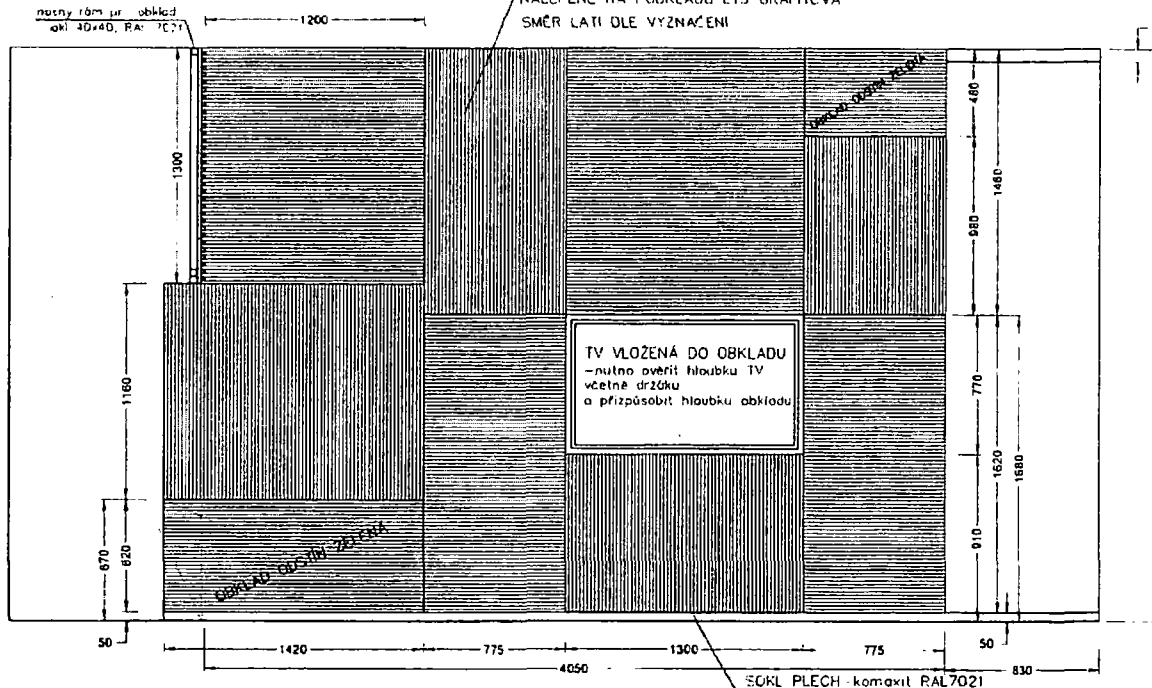

TECHNICKÝ/PRODUKTOVÝ LIST

Dřevozpracující výrobní družstvo  
Stromořadí 1098  
675 51 Jaroměřice nad Rokytnou



POLOŽKY 09 - OBKLAD KOLEM TV  
010 - OBKLAD NAD JÍDELNÍMI AUTOMATY

PRO VÝKRES

U - 16a



Půdorys

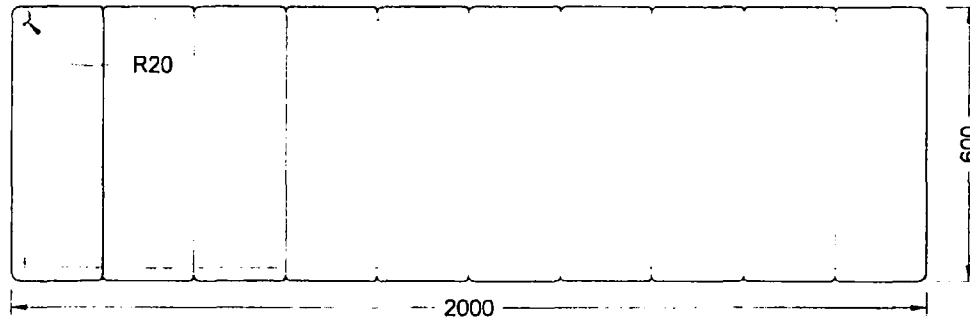

Pohled

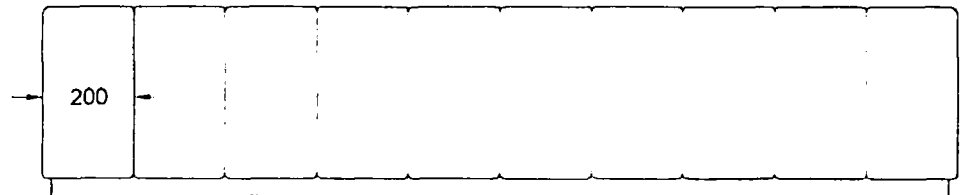

plastické prošívání v pásech šířky 20cm

řez A - A

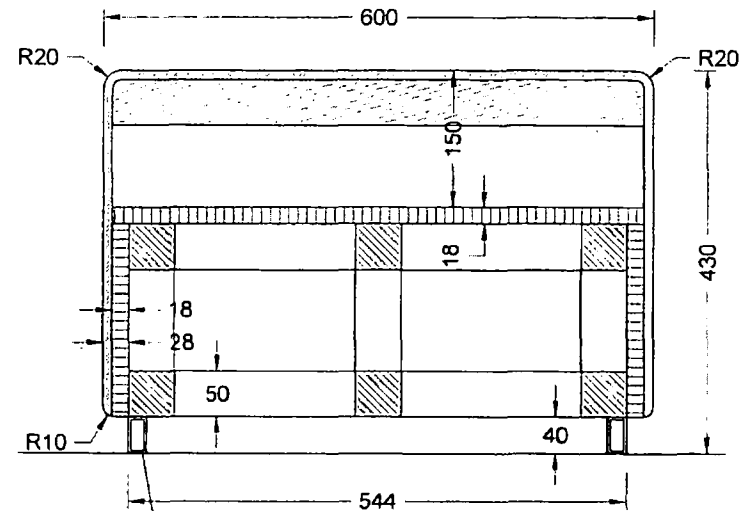

spodní rám jakí 20x40  
komaxit šedočerná RAL 7021  
+ ze spodní strany filcové  
nebo plastové podložky

### Provedení :

#### ČALOUNĚNÉ PLOCHY :

- ŘEZANA PUR pěna dvojitá tuhosti + rouno
- TKANÁ TEXTILIE - odstín tmavě šedý - 2ks
- 100% polyester, nešpinivá a nehořlavá úprava
- tvrdost čalounění nutno vyzorovat
- plastické prošívání - nutno vyzorovat

- VNITŘNÍ NOSNÁ KONSTRUKCE - BUK MASIV
- PODKLADOVÉ DESKY POD ČALOUNĚNÉ PLOCHY - MDF
- SPODNÍ RÁM jakí 20x40
- přík. komaxit šedočerná RAL 7021

Pozn:  
dokumentace nenahrazuje výrobní dělenskou dokumentaci, kterou je potřeba  
před realizací odsouhlasit s architektem a investorem  
ROZMĚRY JSOU ORIENTAČNÍ A PŘED REALIZACÍ JE NUTNO VŠE ZAMĚŘIT

### TECHNICKÝ/PRODUKTOVÝ LIST

Dřevozpracující výrobní družstvo  
Stromořadí 1098  
675 51 Jaroměřice nad Rokytnou



POLOŽKA S2a - ČALOUNĚNÝ SEDÁK VOLNÝ

U - 17

Půdorys

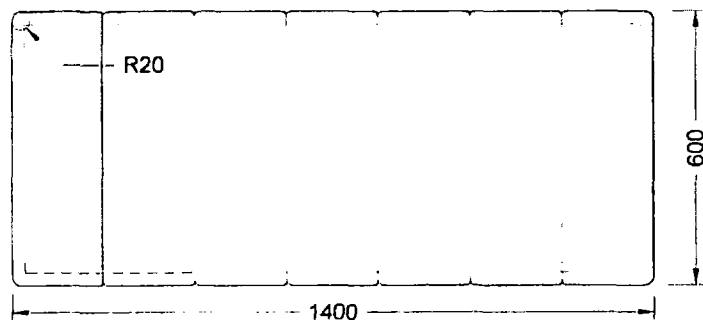

Pohled

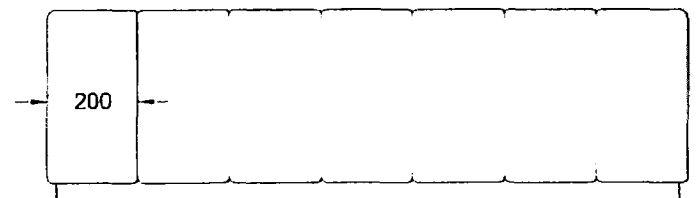

plastické prošívání v pásech šířky 20cm

**Provedení :**

**ČALOUNĚNÉ PLOCHY :**

- ŘEZANÁ PUR-pěna dvojitá tuhosti + rouno
- TKANA TEXTILIE - odstín světle zelený dle odstínu FLKR -1ks
- 100% polyester, nešpinivá a nehořlavá úprava
- tvrdost čalounění nutno vyzorovat
- plastické prošívání- nutno vyzorovat

VNITŘNÍ NOSNÁ KONSTRUKCE- BUK MASIV

PODKLADOVÉ DESKY POD ČALOUNĚNÉ PLOCHY - MDF

SPODNÍ RAM - jalki 20x40

p ů komaxit šedočerná RAL 7021

Pozn:  
dokumentace nenahrazuje výrobní dílenskou dokumentaci, kterou je potřeba před realizací odsouhlasit s architektem a investorem.  
ROZMĚRY JSOU ORIENTAČNÍ A PŘED REALIZACÍ JE NUTNO VŠE ZAMĚŘIT

řez A - A

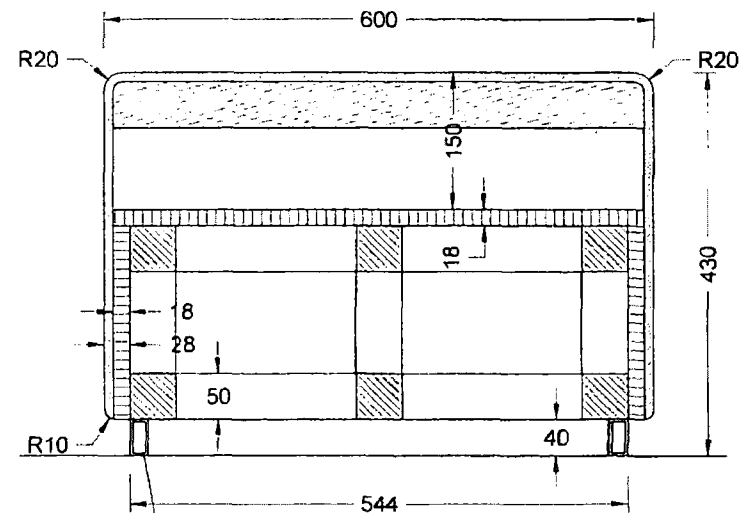

spodní rám jalki 20x40  
komaxit šedočerná RAL 7021  
+ ze spodní strany filcové  
nebo piastové podložky

**TECHNICKÝ/PRODUKTOVÝ LIST**

Dřevozpracující výrobní družstvo  
Stromořadní 1098  
675 51 Jaroměřice nad Rokytou



POLOŽKA S2b - ČALOUNĚNÝ SEDÁK VOLNÝ

Číslo výrobku

U - 18

26

Půdorys ← A

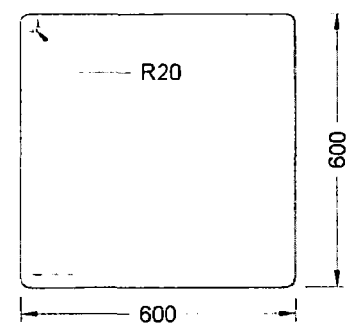

← A

Pohled

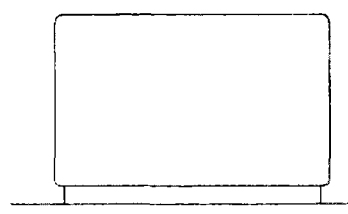

řez A - A

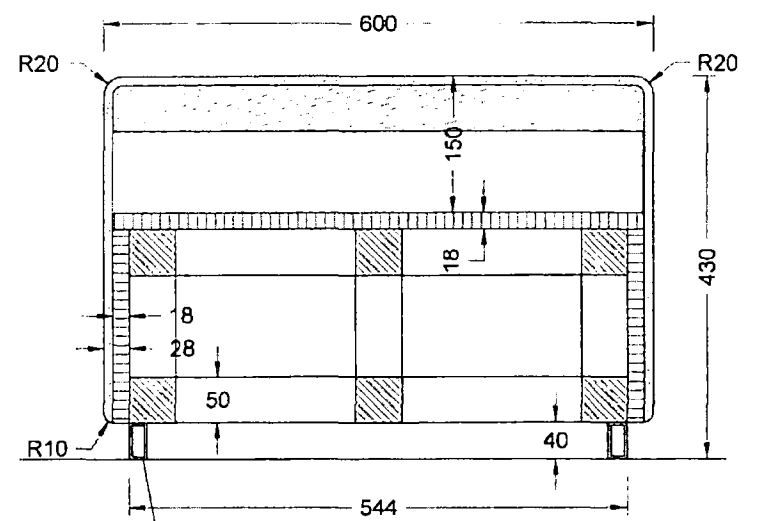

spodní rám jak 20x40  
 komaxit šedočerná RAL 7021  
 + ze spodní strany filcové  
 nebo plastové podložky

**Provedení :**

**ČALOUNĚNÉ PLOCHY**

- ŘEZANÁ PUR-pěna dvojitá tuhosti + rouno
- TKANA TEXTILIE - odstín světlé zelený dle odstínu FLKŘ - 2ks
- 100% polyester, nešpinivá a nehořlavá úprava
- tvrdost čalounění nutno vyzorovat

**VNITŘNÍ NOSNÁ KONSTRUKCE - BUK MASIV**

POKLADOVÉ DESKY POD ČALOUNĚNÉ PLOCHY - MDF

SPODNÍ RÁM - jak 20x40

pří komaxit šedočerná RAL 7021

Pozn:  
 dokumentace nenahrazuje výrobní dílenskou dokumentaci, kterou je potřeba  
 před realizací odsouhlasit s architektem a investorem  
 ROZMĚRY JSOU ORIENTAČNÍ A PŘED REALIZACÍ JE NUTNO VŠE ZAMĚŘIT

<b>TECHNICKÝ/PRODUKTOVÝ LIST</b>	
Dřevozpracující výrobní družstvo Stromořadí 1098 675 51 Jaroměřice nad Rokytnou	

POLOŽKA S4 - ČALOUNĚNÝ TABURET VOLNÝ

U - 19

27

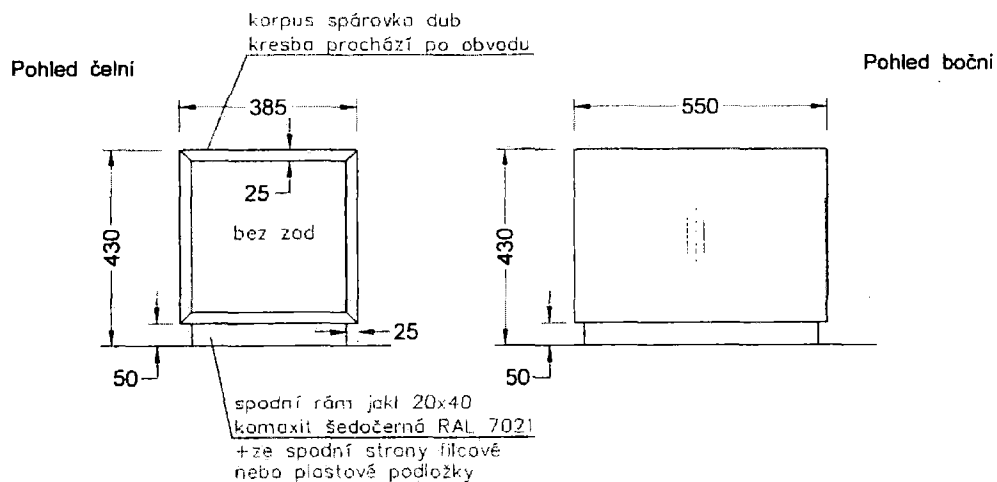

Půdorys

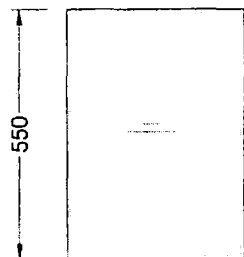

Půdorysný řez

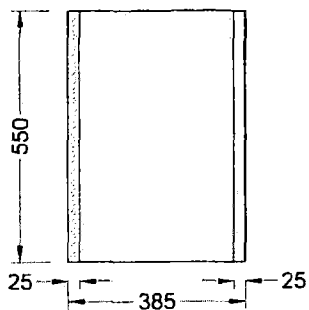

Provedení :

SPÁROVKA DUB, tl 25mm, podélně nadvázaná  
povrchová úprava - matný lak, odstín natural,  
nutno sledit s materiály již použitými na děkanátu

SPODNÍ RÁM - jakl 20x40  
- p.ú komaxit šedočerná RAL 7021

TECHNICKÝ/PRODUKTOVÝ LIST

Dřevozpracující výrobní družstvo  
Stromořadí 1098  
675 51 Jaroměřice nad Rokytnou



POLOŽKA ST1 - STOLEK PŘÍRUČNÍ

NA VÝKRESU

U - 20

87

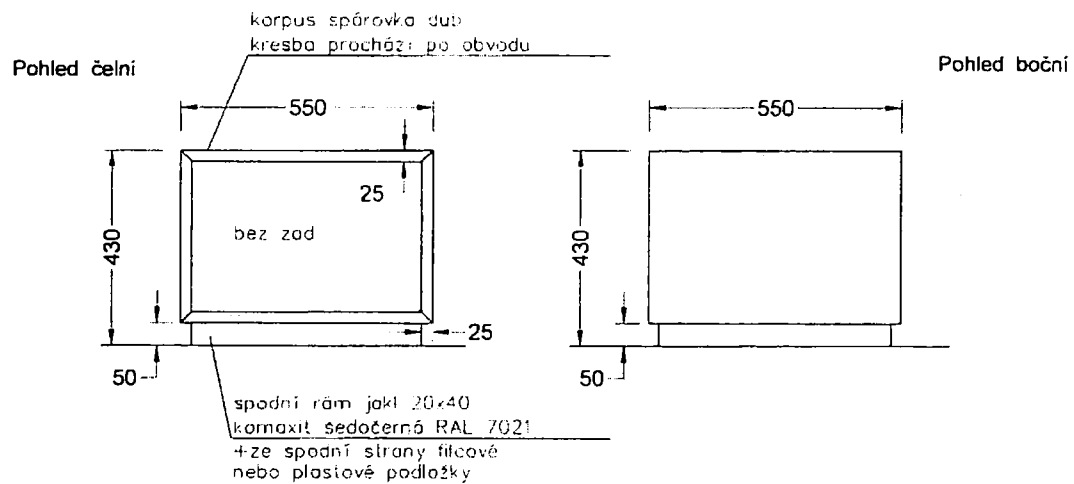

Půdorys

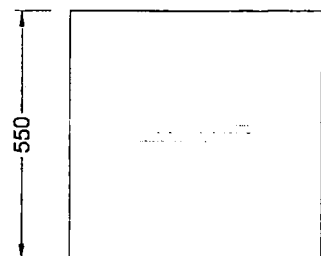

Půdorysný řez

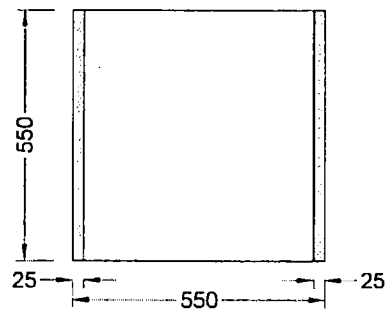

**Provedení :**

SPÁROVKA DUB, tl 25mm, podélné nadpojovaně  
povrchová úprava – matný lak, odstín natural  
nutno siadit s materiály již použitými na děkanátu

SPODNI RAM – jakl 20x40  
– p.ú komaxit šedočerná RAL 7021

**TECHNICKÝ/PRODUKTOVÝ LIST**

Dřevozpracující výrobní družstvo  
Stromořadí 1098  
675 51 Jaroměřice nad Rokytou



POLOŽKA ST3 - STOLEK PŘÍRUČNÍ

Číslo výrobku

U - 21

67

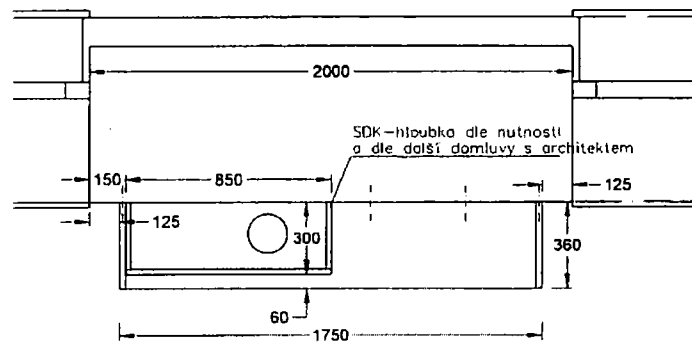
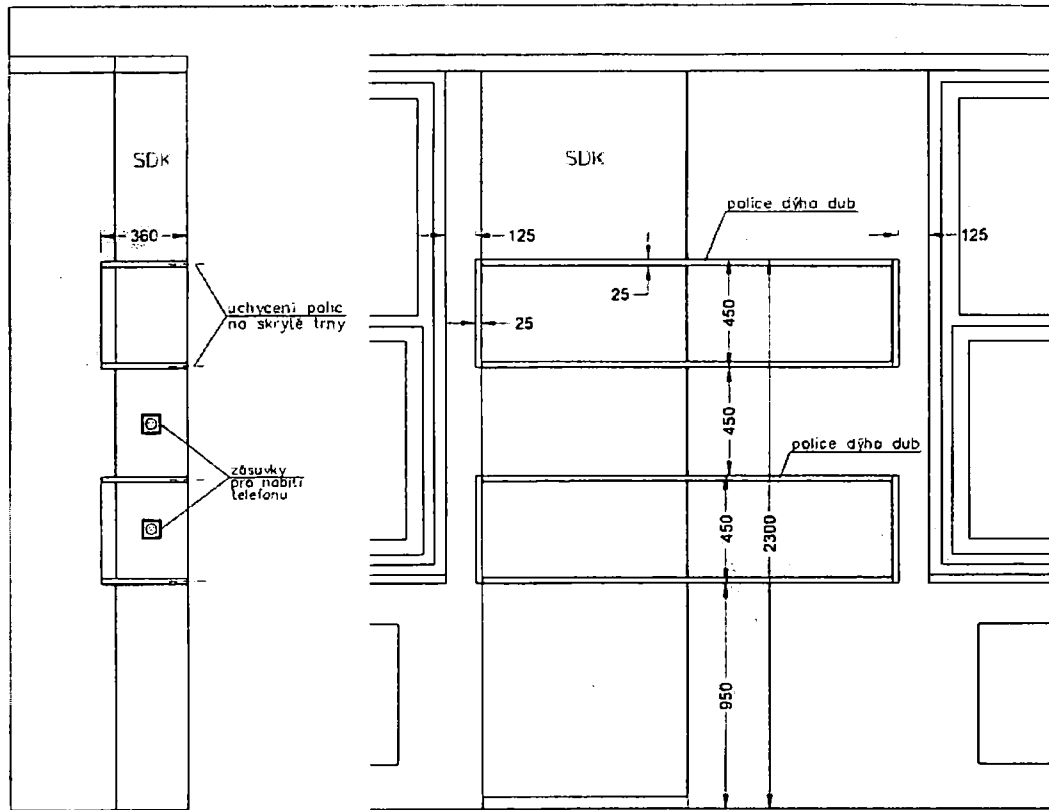

**Provedení :**

- POLICE tl. 25mm - DÝHA DUB tl. 1mm
- povrchová úprava - matný lak, odstín natural
- nutno sladit s materiály již použitými na děkanátu
- uchycení polic na skryté trny
- nutná koordinace se stavbou při provedení SDK

**TECHNICKÝ/PRODUKTOVÝ LIST**

Dřevozpracující výrobní družstvo  
 Stromořadní 1098  
 675 51 Jaroměřice nad Rokytnou



POLOŽKA P3 - POLICE VE STUDOVNĚ

ČÍS. VÝKRESU

U - 22

30

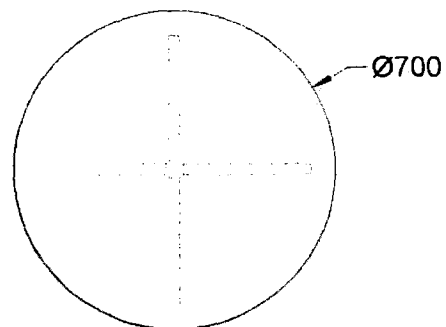
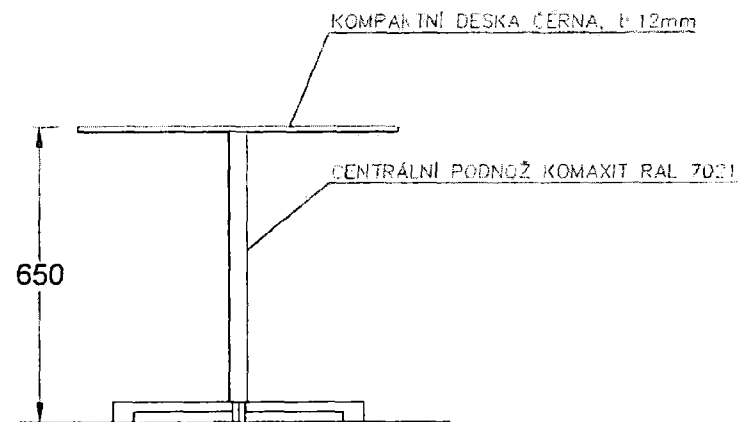

**Provedení :**

STOLOVÁ DESKA - var.1 ocelový plech  
nebo - var.2 kompaktní deska tl 12mm,  
odstín černá nebo grafitově šedá, s černým jádrem

CENTRÁLNÍ KOVOVÁ PODNOŽ SUBTILNÍHO TVARU, S KRÍŽEM  
- pů komaxit šedočerná RAL 7021

**TECHNICKÝ/PRODUKTOVÝ LIST**

Dřevozpracující výrobní družstvo  
Stromořadí 1098  
675 51 Jaroměřice nad Rokytnou



POLOŽKA BS1 - BISTRO-STOLEK

DIS. VÝKRES

U - 23

37

