



Naše č. j.: UT-42164/2022

Naše sp. zn.: UT-42164/2022/01

Smlouvy uzavřené mimo zadávací řízení (VZMR),
smlouvy různé / V / 5

KUPNÍ SMLOUVA

Smluvní strany:

RETIGO s. r. o.

právnická osoba zapsaná v OR vedeném u KS v Ostravě, oddíl C, vložka 7216
se sídlem Láň 2310, 756 64 Rožnov pod Radhoštěm

adresa pro doručování: Láň 2310, 756 61 Rožnov pod Radhoštěm

IČ: 60794062, DIČ: CZ60794062

ID DS f4kcg47, 

bank. spojení.: Komerční banka, a.s., č. ú.: 800521521/0100

zastoupená jednatelem Ing. Liborem Pavelkou

(dále jen „**prodávající**“)

a

Česká republika – Správa uprchlických zařízení Ministerstva vnitra

organizační složka státu, se sídlem Lhotecká 7, 143 01 Praha 12,

P. O. BOX 110, 143 00 Praha 4, IČ: 604 98 021,

ID DS 7ruiypv, 

bankovní spojení ČNB, a.s., Praha 1, pobočka 701, č.ú.: 52626881/0710,

zastoupená ředitelem Mgr. et Mgr. Pavlem Bacíkem

(jako „**kupující**“)

*Na základě výsledku veřejné zakázky s názvem „Pořízení konvektomatu pro ZZC Balková“
vedené pod sp. zn. UT-37507/2022, systémové číslo NEN: N006/22/V00024908 uzavírají výše
uvedené smluvní strany v souladu s ustanovením § 2079 a násl. zákona č. 89/2012 Sb.,
občanský zákoník, v platném znění (dále jen „občanský zákoník“), tuto:*

kupní smlouvu

Čl. I.

Předmět plnění a specifikace

1. V souladu s veřejnou zakázkou sp. zn. UT-37507/2022 (systémové číslo NEN: N006/22/V00024908) je předmětem této smlouvy povinnost prodávajícího dodávka a montáž „1 ks elektrického konvektomatu s kapacitou 20 x GN 1/1 pro přípravu 400-600 jídel denně“ dle podmínek veřejné zakázky, ve sjednané jakosti a množství (dále také „zboží“ nebo „předmět smlouvy“) a dále povinnost kupujícího uhradit po řádném dodání zboží prodávajícímu sjednanou kupní cenu.
2. Součástí dodávky je doprava a montáž zboží v místě plnění, uvedení zboží do provozu, zaučení obsluhy na místě a záruční servis.
3. Prodávající se zavazuje, že veškeré montážní práce budou prováděny s dodržáním všech technologických postupů a norem a se zajištěním a plněním podmínek ochrany zdraví při práci, bezpečnosti práce a ochrany životního prostředí.

4. Prodávající předá kupujícímu veškeré potřebné doklady pro užívání a prokazující požadované parametry (návod k obsluze v českém jazyce, certifikáty a záruční listy).
5. Technické a bezpečnostní provedení zboží musí splňovat všechny ČSN, vyhlášky a nařízení platné na území České republiky.

Čl. II.

Kupní cena a platební podmínky

1. V souladu s výsledkem veřejné zakázky a dle nabídky ze dne 21. 10. 2022, resp. přílohy č. 2 této smlouvy, byla stanovena kupní cena za celý předmět smlouvy ve výši 379.476 Kč bez DPH, jako cena nejvýše přípustná, tj. **459.165,96 Kč** s DPH (slovy: čtyři sta padesát devět tisíc jedno sto šedesát pět korun český devadesát šest haléřů) při sazbě DPH ve výši 21 %, přičemž sazba DPH bude v případě její změny stanovena v souladu s platnými předpisy.
2. Takto sjednaná kupní cena je konečná a zahrnuje veškeré náklady spojené s koupí zboží, zejména balné, skladování, dopravu do místa plnění včetně vykládky na místo určení, montáže, zaučení obsluhy a odvoz odpadu.
3. Prodávající je oprávněn vystavit kupujícímu fakturu za dodané zboží pouze na základě oběma smluvními stranami potvrzeného dodacího listu.
4. Faktura bude prodávajícím vystavena do pěti dnů po dodání zboží. Faktura včetně příslušných dodacích listů bude zaslán na adresu kupujícího Správa uprchlických zařízení Ministerstva vnitra, P. O. BOX 110, 143 00 Praha 4 nebo na e-mail kupujícího [redacted] či do datové schránky kupujícího.
5. Faktura (daňový doklad) musí splňovat náležitosti daňového dokladu dle platných předpisů včetně zákona č. 235/2004 Sb., o dani z přidané hodnoty, ve znění pozdějších předpisů a přílohou musí být příslušný dodací list z místa plnění.
6. Kupující je povinen zaplatit fakturu do 21 dnů ode dne jejího prokazatelného doručení na výše uvedenou fakturační adresu.
7. Prodávající je povinen vystavit a prokazatelně doručit kupujícímu fakturu v daném kalendářním roce nejpozději do 16. 12. příslušného kalendářního roku. Bude-li faktura doručena kupujícímu v období od 16. 12. kalendářního roku (včetně), v němž bylo zboží dodáno, mění se splatnost takové faktury na 30 kalendářních dnů ode dne jejího doručení kupujícímu bez ohledu na údaje o splatnosti uvedené na faktuře.
8. Kupující je oprávněn fakturu do data splatnosti vrátit, pokud obsahuje nesprávné cenové údaje nebo neobsahuje některou z dohodnutých náležitostí dle odst. 3 a 5. tohoto článku. Do doby doručení opravené faktury se kupující nenachází v prodlení s placením fakturované částky. Po doručení opravené faktury kupujícímu počíná běžet nová lhůta splatnosti.
9. Kupující nebude poskytovat prodávajícímu jakékoliv zálohy na úhradu ceny zboží nebo jeho části.
10. Pokud kupující uplatní nárok na odstranění vady zboží ve lhůtě splatnosti faktury, není kupující povinen až do odstranění vady zboží uhradit cenu zboží.

Čl. III.

Doba a místa plnění

1. Prodávající je povinen dodat kompletní dodávku zboží nejpozději do **15. 12. 2022**.
2. Dodání zboží a montáž bude provedena na základě dohody mezi prodávajícím a kupujícím, a to nejméně 4 pracovní dny předem. Prodávající bere na vědomí, že dodávka a montáž zboží může probíhat jak v pracovní dny, tak v sobotu, v neděli i ve dnech pracovního klidu a v čase určeném kupujícím.
3. Místa plnění: Zařízení pro zajištění cizinců Balková, Balková 1, Tis u Blatna, 331 65.
2. NP s nákladním výtahem

4. Odpovědným zaměstnancem pro předání a převzetí zboží je na straně kupujícího: [REDAKCE]
[REDAKCE] a na straně prodávajícího: [REDAKCE]

Čl. IV.

Záruka za jakost, odpovědnost za vady a další podmínky smlouvy

1. Prodávající se zavazuje předat předmět smlouvy řádně, tzn. v jakosti a v rozsahu odpovídajícím požadavku kupujícího, množství, druhu, ve sjednaném termínu a ve sjednaném místě plnění a při dodržení dalších podmínek této smlouvy.
2. Prodávající odpovídá za vady, které má zboží v době jeho předání kupujícímu, a za vady, které se vyskytnou v níže uvedené záruční době.
3. Vadou zboží se rozumí porušení povinnosti dle Čl. IV. odst. 1. smlouvy jakož i odchylka v parametrech s technickými normami a právními předpisy.
4. Má-li zboží vadu a způsobuje-li toto vadné plnění porušení smlouvy podstatným způsobem, má kupující právo:
 - a. na odstranění vady dodáním nové věci bez vady nebo dodání chybějící věci,
 - b. na přiměřenou slevu z kupní ceny, nebo
 - c. na odstoupení od smlouvy.
5. Zboží, které nesplní podmínky této smlouvy, je prodávající povinen na své náklady odvézt a vyměnit za zboží bez vady (§ 2109 občanského zákoníku). Tuto povinnost má prodávající i v případě postupu podle odst. 9. tohoto článku, pokud nebude možné odstranit reklamovanou vadu zboží v místě plnění u kupujícího.
6. Prodávající poskytuje kupujícímu záruku na zboží. Záruční doba počíná běžet dnem předání a převzetí zboží. Záruční doba činí 24 měsíců ode dne předání a převzetí zboží.
7. V případě výskytu vady v záruční době má kupující právo požadovat a prodávající povinnost bezplatně vadu odstranit.
8. Kupující se zavazuje, že reklamaci uplatní bez zbytečného odkladu po zjištění vady, a to písemně, přičemž v této reklamaci uvede, o jakou vadu se jedná a jakým způsobem se vada projevuje.
9. Prodávající se zavazuje zahájit odstraňování písemně reklamované vady v co nejkratší technicky možné lhůtě od uplatnění reklamace kupujícím, nejpozději však do 3 dnů ode dne doručení reklamace prodávajícímu.
10. Prodávající má dále povinnost odstranit písemně reklamovanou vadu v co nejkratší technicky možné lhůtě, nejpozději do 30 dnů ode dne doručení reklamace.
11. V případě uplatnění reklamace se kupující zavazuje v případě, že je to nezbytné pro odstranění vady, zpřístupnit bezúplatně a bez zbytečného odkladu prodávajícímu místo, kde se nachází vadné zboží, a to v rozsahu nutném pro odstranění reklamované vady.
12. Není-li výše stanoveno jinak, použijí se při stanovení práv a povinností z odpovědnosti za vadu příslušná ustanovení občanského zákoníku.

Čl. V.

Povinnost mlčenlivosti a ochrana osobních údajů

1. Prodávající se zavazuje zachovávat ve vztahu k třetím osobám mlčenlivost o informacích, které při plnění této smlouvy získá od kupujícího, nezprostí-li ho kupující této povinnosti.
2. V případě, že při plnění předmětu této smlouvy přijde prodávající do styku s osobními údaji kupujícího, zavazuje se k jejich ochraně v souladu s nařízením Evropského parlamentu a Rady (EU) 2016/679 ze dne 27. dubna 2016 o ochraně fyzických osob v souvislosti se zpracováním osobních údajů a o volném pohybu těchto údajů a o zrušení směrnice 95/46/ES (dále jen „nařízení“) a souvisejícími vnitrostátními předpisy.
3. Prodávající bere na vědomí, že kupující jakožto správce nakládá v souvislosti s uzavíráním smlouvy či plněním vyplývajícími z této smlouvy s jeho osobními údaji podle nařízení

a vnitrostátních předpisů. Zejména se jedná o identifikační a adresní údaje. Kupující zpracovává osobní údaje prodávajícího bez potřeby souhlasu na základě nezbytnosti pro plnění smlouvy. Podrobné informace o zpracování osobních údajů jsou dostupné na internetových stránkách www.suz.cz, případně je možno o ně zažádat elektronicky na adrese info@suz.cz či písemně na adrese uvedené v záhlaví smlouvy.

4. Povinnost dle odst. 1 a 2 tohoto článku platí bez ohledu na ukončení účinnosti této smlouvy. V případě porušení této povinnosti prodávající odpovídá za škodu tímto porušením vzniklou.

Čl. VI.

Smluvní pokuta, úroky z prodlení a odstoupení od smlouvy

1. Nedodá-li prodávající zboží v termínu plnění, je povinen zaplatit kupujícímu smluvní pokutu ve výši 0,5 % z ceny nedodaného zboží bez DPH za každý i započatý den prodlení od marného uplynutí lhůty uvedené v Čl. III. odst. 1 této smlouvy až do řádného dodání zboží, resp. plnění.
2. Kupující je dále oprávněn uplatnit smluvní pokutu ve výši 1.000 Kč za každý den prodlení prodávajícího s odstraňováním vady (viz Čl. IV. odst. 9. a 10.), a to za každou jednotlivou vadu.
3. Zaplacením smluvní pokuty není dotčen nárok kupujícího na náhradu škody.
4. Nezaplatí-li kupující kupní cenu včas, je povinen zaplatit prodávajícímu zákonný úrok z prodlení.
5. Smluvní pokuta a úroky z prodlení jsou splatné do 10 kalendářních dnů ode dne jejich písemného uplatnění.
6. Kupující je oprávněn od této smlouvy odstoupit v případě, že:
 - a) prodávající je v prodlení s dodáním zboží delším než 14 kalendářních dnů,
 - b) prodávající neodstraní vady ve stanovené lhůtě,
 - c) zboží neplní kvantitativní a kvalitativní požadavky.
7. Prodávající je oprávněn od smlouvy odstoupit v případě, že kupující bude s úhradou kupní ceny dle oprávněně vystavené a kupujícímu řádně doručené faktury v prodlení po dobu delší než 60 kalendářních dnů.
8. Odstoupení od této smlouvy se děje písemným projevem vůle odstupující strany formou doporučeného dopisu nebo datové zprávy zaslané do datové schránky a nabývá účinnosti dnem doručení druhé smluvní straně. V případě, že doporučený dopis o odstoupení nebude adresátem převzat, má se za to, že doporučený dopis o odstoupení byl doručen pátým dnem ode dne uložení doporučeného dopisu u provozovatele poštovních služeb.
9. Účinky odstoupení nastávají okamžikem doručení druhé smluvní straně.

Čl. VII.

Závěrečná ustanovení

1. Tato smlouva je vyhotovena ve dvou výtiscích s platností originálu, z nichž každá smluvní strana obdrží po jednom výtisku.
2. Ve vztazích touto smlouvou založených, avšak výslovně neupravených, se smluvní strany řídí občanským zákoníkem.
3. Poskytovatel prohlašuje, že má sjednané pojištění odpovědnosti za škody způsobené při výkonu své podnikatelské činnosti s limitem plnění minimálně 1.000.000 Kč.
4. Doručovacími adresami se rozumí adresy uvedené v záhlaví této smlouvy. V případě změny adresy je účastník, u něhož ke změně adresy došlo, povinen tuto změnu písemně sdělit druhé straně doporučeným dopisem zaslaným na adresu uvedenou v záhlaví této smlouvy nebo datovou zprávou zaslanou do datové schránky. V případě nesplnění této povinnosti se doručovací adresou rozumí poslední uvedená adresa a na této adrese se při nepřevzetí

adresátem považuje dopis za doručený pátým dnem po jeho uložení u provozovatele poštovních služeb.

5. Smluvní strany prohlašují, že si tuto smlouvu přečetly, že rozumí jejímu obsahu a že tento obsah odpovídá jejich pravé a svobodné vůli prosté omylu, na důkaz čehož připojují níže své podpisy.
6. Tato smlouva nabývá platnosti dnem podpisu smluvních stran a účinnosti dnem zveřejnění v registru smluv dle zákona č. 340/2015 Sb., o zvláštních podmínkách účinnosti některých smluv, uveřejňování těchto smluv a o registru smluv.
7. Smluvní strany souhlasí se zveřejněním smlouvy v registru smluv dle zákona o registru smluv. Zveřejnění provede kupující.
8. Stane-li se některé ustanovení této smlouvy neplatným nebo neúčinným, platnost či účinnost ostatních ustanovení smlouvy tím zůstává nedotčena.
9. Jakékoli změny této smlouvy mohou být provedeny pouze v písemné formě vzestupně číslovanými dodatky podepsanými oběma smluvními stranami.

Příloha č. 1: Produktový list zboží

Příloha č. 2: Cenová nabídka

V Praze dne 18. 11. 2022 / 2022

V Praze dne 18. / 11 / 2022

Mgr. et Mgr. Pavel Bacík

ředitel
(kupující)

Ing. Libor Pavelka

jednatel
(prodávající)

Přehled výhod pro Vás / nabídka č.17567
- Pořízení konvektomatu pro ZZC Balková

Vystavena pro Správa uprchlických zařízení Ministerstva vnitra

FIRMA RETIGO s.r.o. JE JEDINÝ ČESKÝ VÝROBCE KONVEKTOMATŮ S TĚMĚŘ 30 LETOU TRADICÍ A
PRODUKČÍ VÍCE JAK 5000 KONVEKTOMATŮ ROČNĚ.

Datum vystavení: 21.10.2022
Platnost nabídky: 16.12.2022
Vytvořil:



VISION

Blue 2011 i, b

i - injekční | b - bojlerový

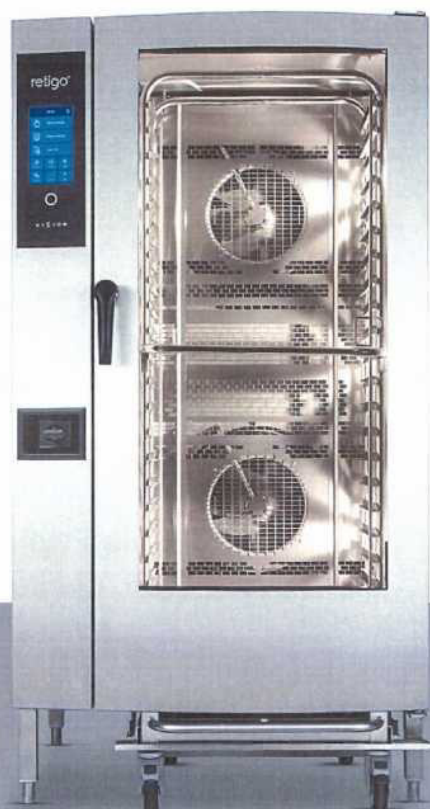

UNIKÁTNÍ VLASTNOSTI



Vision Perfect Cooking

S konvektomaty Retigo Vision máte jistotu, že výsledek vaření bude vždy skvělý. Připravená jídla mají perfektní barvu, jsou šťavnatá, křupavá a zdravě připravená s minimem přidaného tuku.



Vision Design

Konvektomat Retigo Vision Vám nabízí skvělou kombinaci funkčnosti, výborné ergonomie a atraktivního vzhledu. To vše s důrazem na bezpečnost a hygienu.



My Vision Controls

Nejjednodušší ovládání na trhu Vám šetří čas a umožní rychle a jednoduše nastavit, co potřebujete. Displej reaguje perfektně, i když máte mastné ruce nebo pracujete v rukavicích. Hlavní menu si můžete přizpůsobit.



Smart Investment

S konvektomatem Retigo Vision šetříte peníze každý den. Prokazatelně nejnižší spotřeba energie, vody a nízké náklady na automatické mytí Vám zaručí rychlou návratnost investice.

retigo[®] PERFECTION IN COOKING AND MORE...

Lán 2310, PS 43, 756 64 Rožnov pod Radhoštěm, Tel. +420 571 665 511.
Fax: +420 571 665 554, prodej@retigo.cz, www.retigo.cz

Certifikováno:



* DVGW a WRAS certifikáty jsou platné pouze pro modely se samonavíjecí sprchou.

VYBAVENÍ

Vaření

- **Horký vzduch** 30 – 300 °C
- **Kombinovaný režim** 30 – 300 °C
- **Vaření v páře** 30 – 130 °C
- **Bio vaření** 30 – 98 °C
- **Vaření/pečení přes noc** – šetří čas i peníze
- **Časování zásuv** – možnost nastavit různý čas pro každý zásuv
- **AHC (Active Humidity Control)** – automatická regulace vlhkosti pro vynikající výsledky vaření
- **Pokročilý systém vývinu páry** – skvělé výsledky vaření v páře díky dvoustupňovému předehřevu vody v integrovaném tepelném výměníku
- **Zásuvy napříč** – bezpečnější a pohodlnější práce s gastronomií. Lepší vizuální kontrola vložených gastronomií se surovinami.
- **Regenerace/banketing** – podávejte více pokrmů v kratším čase
- **Delta T vaření** – preciznost při přípravě velkých kusů potravin
- **Nízkoteplotní vaření** – nižší váhové ztráty, lepší chuť
- **Cook & Hold** – po skončení vaření automaticky přejde do fáze udržování
- **Golden Touch** – perfektní barva a křupavost stiskem jednoho tlačítka
- **Automatický předehřev/zchlazení** varné komory s možností zadat požadovanou teplotu
- **Sous-vide, Sušení, Sterilizace, Konfitování, Uzení** – speciální programy pro moderní gastronomii

Vision Touch Controls Ovládání

- **8" displej** – perfektní přehled, jednoduché a intuitivní ovládání
- **MyVision** – maximální přizpůsobení menu, vše potřebné na hlavní obrazovce
- **Dotykový panel** – panel funguje perfektně za všech podmínek a má rychlou odezvu, žádné mechanické prvky, tlačítka či kolečka
- **Easy Cooking** – konvektomat doporučí vhodnou technologii dle požadovaného výsledku
- **6-bodová teplotní sonda** – šest měřících bodů pro perfektní kontrolu teploty v jádře pokrmu
- **Active Cleaning** – systém automatického mytí s minimální spotřebou vody
- **1000 programů s 20 kroky**
- **Piktogramy** – možnost přiřazení vlastních piktogramů ke každému programu
- **Funkce Learn** – uložení programu se všemi změnami, které byly provedeny v průběhu vaření
- **Posledních 10** – automatické zobrazení posledních 10 varných procesů
- **Multitasking** – unikátní možnost pracovat s displejem v průběhu vaření
- **Automatický start** – možnost naplánovat odložený start
- **EcoLogic** – údaje o spotřebě elektrické energie pro každý varný proces přímo na displeji
- **Nekonečný čas vaření** - uspoří čas při vaření v provozní špičce

Ostatní vybavení

- **Trojité dveřní sklo** – minimální únik tepla, nízká spotřeba energie, již žádné popálení o vnější sklo

- **Obousměrný ventilátor** – minimální rozdíly v barvě upečených jídel
- **Klapka** – rychlé odvlhčení varné komory pro lepší křupavost a krásnou barvu, patentovaný odvlhčovací systém
- **7 rychlostí ventilátoru** – kontrola rychlosti distribuce a cirkulace vzduchu
- **Fan Stop** – okamžité zastavení ventilátoru brání úniku tepla a páry při otevření dveří a zabraňuje opaření obsluhy
- **Taktování ventilátoru** – 3 kroky k lepší rovnoměrnosti
- **Robustní klika** – pro pohodlné otírání stroje, antibakteriální materiál
- **AISI 304 nerezová ocel** – kvalitní nerezové materiály se speciální povrchovou úpravou pro delší životnost
- **Hygienický varný prostor se zaoblenými vnitřními rohy** – snadná údržba
- **Integrovaná ruční sprcha** - pro snadné čištění, nespotebovává změkčenou vodu
- **Odkapová dveřní vanička** - zachytává kondenzát z dveří
- **Dva přívody vody** – pro změkčenou a nezměkčenou vodu
- **WSS (Water Saving System)** - speciální systém odpadu & vestavěný tepelný výměník zajistí velmi nízkou spotřebu vody
- **Standardní zavazecí vozík**

Konektivita

- **USB rozhraní** – snadné přehrávání dat z a do konvektomatu
- **Ethernet/LAN** – možnost připojení do sítě, komunikace přes internetový prohlížeč
- **VisionCombi software** – správa programů a piktogramů ve vašem PC, prohlížení dat HACCP

Provozní záznamy

- **HACCP záznamy** – snadná a okamžitá analýza kritických bodů vaření
- **Kompletní záznamy provozních událostí**

Servis

- **BCS* (Boiler Control System)** – automatická kontrola bojleru, automatický přechod do injekčního režimu v případě neočekávaného výpadku bojleru
- **Servisní a diagnostický systém** – automatické vyhodnocení chyb

Volitelné vybavení

- Bezpečnostní otevírání dveří
- Samonavíjecí sprcha
- Připojení na systém optimalizace spotřeby elektrické energie

Volitelné příslušenství

VO 2011 náhradní zavazecí vozík
 VISION VENT kondenzační digestoř
 GN ADAPTÉR pro 2 x GN1/2 nebo 3 x GN1/3
 VISION OLEJOVÁ PISTOLE
 VISION SMOKER udírna
 GASTRONÁDOBY, ČISTIČÍ PROSTŘEDKY, ÚPRAVNÝ VODY

* platí pouze pro bojlerové konvektomaty

TECHNICKÁ DATA

Model	B 2011 i	B 2011 b
Technická specifikace	2E2011IA	2E2011BA
Tepelný zdroj	Elektrina	Elektrina
Vývin páry	Injekční	Bojler
Kapacita	20 x GN 1/1	20 x GN 1/1
Kapacita jídel na výdej	400 – 600	400 – 600
Rozteč zásuvů	63 mm	63 mm
Rozměry (š x v x h)	948 x 1804 x 834 mm	948 x 1804 x 834 mm
Váha	235 kg	245 kg
Celkový příkon	36,9 kW	36,9 kW
Tepelný příkon	36 kW	36 kW
Příkon vyvíječe páry	-	33 kW
Jištění	63 A	63 A
Napájení	3N~/380-415V/50-60 Hz	3N~/380-415V/50-60 Hz
Hlučnost	do 70 dBA	do 70 dBA
Připojka vody/odpadu	G 3/4" / 50 mm	G 3/4" / 50 mm
Teplota	30 – 300 °C	30 – 300 °C

VÝKRESY

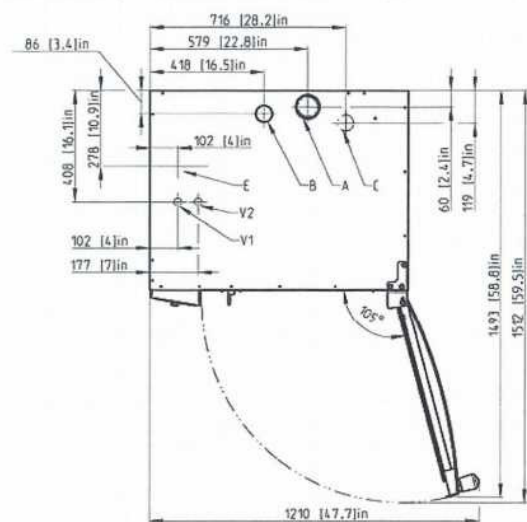
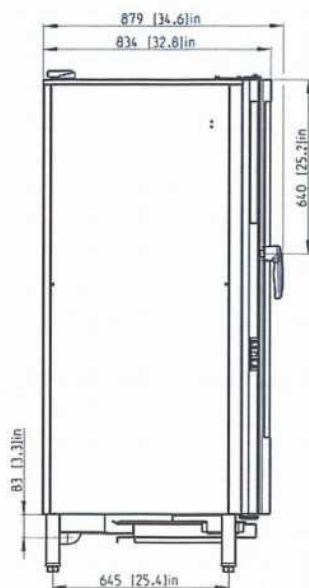
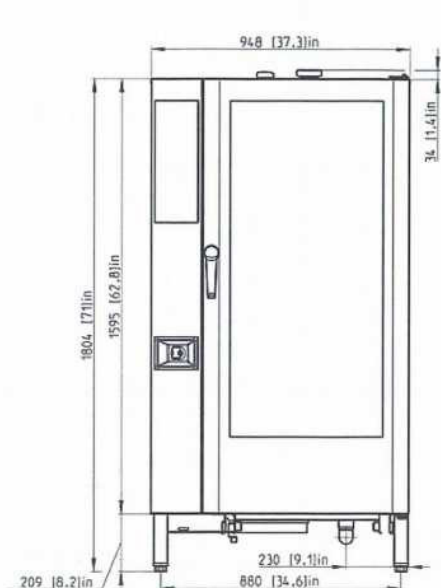

A	klapka
B	komínek
C	odpad
E	připojení elektřiny
V1	neupravená voda
V2	upravená voda

VO 2011 R

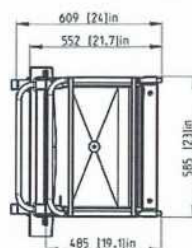
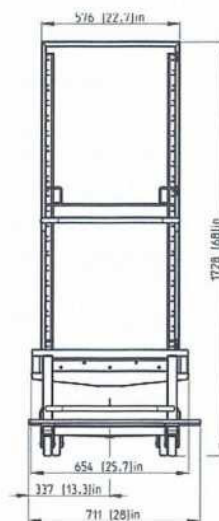
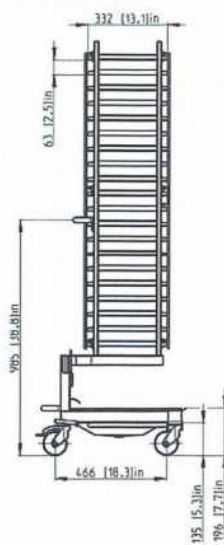

Cenová rekapitulace

Produkt	Číslo artiklu	Jedn. cena/ks CZK	Sleva	Cena po slevě CZK	Množství	Úspora pro Vás CZK	Cena celkem
B2011b	H14-0502	533 250	30,0 %	373 275,00	1	159 975,00	373 275,00 CZK
Zapojení konvektomatu	BEZ	5 000	0,0 %	5 000,00	1	0,00	5 000,00 CZK
Doprava	BEZ2	1 200	0,0 %	1 200,00	1	0,00	1 200,00 CZK
Školení odborným kuchařem RETIGO	BEZ3	5 000	0,0 %	1,00	1	4 999,00	1,00 CZK
Celkem						164 974,00	379 476,00 CZK
DPH							79 689,96 CZK
Celkem s DPH							459 165,96 CZK

Obchodní podmínky

Dodací podmínka: FCA Rožnov pod Radhoštěm INCOTERMS 2010

Platební podmínka: ...

Termín dodání: ...

Poznámka:

Tato nabídka se řídí záručními podmínkami společnosti RETIGO, s.r.o., uvedenými na <http://www.retigo.cz/Ke-stazeni> bod 13, případně přiloženými k této nabídce.

Pokud není uvedeno jinak jsou ceny bez DPH.

Tuto nabídku lze přijmout pouze bezvýhradně.

Přijetí nabídky objednávkou, či podpisem nabídky zákazníkem uvedeným na této nabídce vyjadřuje souhlas s výše citovanými záručními podmínkami.

Nabídka č.: 17567
Datum vystavení: 21.10.2022
Platnost nabídky: 16.12.2022
Vytvořil:



Cenová rekapitulace

Produkt	Číslo artiklu	Jedn. cena/ks CZK	Sleva	Cena po slevě CZK	Množství	Uspora pro Vás CZK	Cena celkem
B2011b	H14-0502	533 250	30,0 %	373 275,00	1	159 975,00	373 275,00 CZK
Zapojení konvektomatu	BEZ	5 000	0,0 %	5 000,00	1	0,00	5 000,00 CZK
Doprava	BEZ2	1 200	0,0 %	1 200,00	1	0,00	1 200,00 CZK
Školení odborným kuchařem RETIGO	BEZ3	5 000	0,0 %	1,00	1	4 999,00	1,00 CZK
Celkem						164 974,00	379 476,00 CZK
DPH							79 689,96 CZK
Celkem s DPH							459 165,96 CZK

Obchodní podmínky

Dodací podmínka: FCA Rožnov pod Radhoštěm INCOTERMS 2010

Platební podmínka: ...

Termín dodání: ...

Poznámka:

Tato nabídka se řídí záručními podmínkami společnosti RETIGO, s.r.o., uvedenými na <http://www.retigo.cz/Ke-stazeni> bod 13, případně příloženými k této nabídce.

Pokud není uvedeno jinak jsou ceny bez DPH.

Tuto nabídku lze přijmout pouze bezvýhradně.

Přijetí nabídky objednávkou, či podpisem nabídky zákazníkem uvedeným na této nabídce vyjadřuje souhlas s výše citovanými záručními podmínkami.

Nabídka č.: 17567
Datum vystavení: 21.10.2022
Platnost nabídky: 16.12.2022
Vytvořil:

