

SMLOUVA O DÍLO

č. zhotovitele:

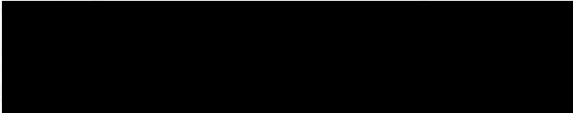

č. objednatele: 363/2022/PMDP

Smluvní strany:

1. **Objednatel:** **Plzeňské městské dopravní podniky, a.s.**
Sídlo: Denisovo nábřeží 920/12, Východní Předměstí, 301 00 Plzeň
Zastoupený: Ing. Miroslavem Macháněm, dopravně provozním ředitelem
IČO: 25220683
DIČ: CZ 25220683
Bankovní spojení: 
Osoba oprávněná jednat za objednatele ve věcech technických:

dále jen „objednatel“ nebo „PMDP, a.s.“

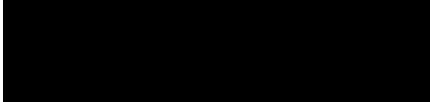
a

2. **Zhotovitel:** ba consulting - cz s.r.o.
Sídlo: Hradební 853/12, 500 03 Hradec Králové
Zastoupený: JUDr. Václav Bláha, jednatel
IČO: 02808641
DIČ: CZ 02808641
Spisová značka: C 33359 vedená u Krajského soudu v Hradci Králové
ze dne 24.3.2014
Bankovní spojení: 
E-mail: 

dále jen „zhotovitel nebo dodavatel“

uzavírají níže uvedeného dne, měsíce a roku podle § 2586 a násl. zákona
č. 89/2012 Sb., občanský zákoník, v platném znění (dále jen „zákon“), tuto smlouvu o dílo
(dále jen „smlouva“):

**Zpracování studie proveditelnosti, technické specifikace a
odborný dohled při zpracování projektové dokumentace
„Úzkopásmové hlasové a datové sítě pro Plzeňské městské
dopravní podniky včetně jednotek preferencí vozidel MHD“**

I.

Úvodní ustanovení

1. Statutární orgány (příp. osoby oprávněné k podpisu smlouvy) uvedené v záhlaví smlouvy prohlašují, že jsou oprávněni v souladu s obecně závaznými právními předpisy a vnitřními předpisy příslušné smluvní strany podepsat bez dalšího tuto smlouvu o dílo.
2. Zhotovitel prohlašuje, že má všechna podnikatelská oprávnění potřebná k provedení díla dle této smlouvy a že i v dalším je oprávněn provést dílo dle této smlouvy.

II.

Předmět smlouvy

1. Zhotovitel se zavazuje na svůj náklad a nebezpečí provést pro objednatele dílo:

Úzkopásmové hlasové a datové sítě pro Plzeňské městské dopravní podniky včetně jednotek preferencí vozidel MHD (dále jen „dílo“)

v plném rozsahu určeném zadáním objednatele.

Dílo sestává zejména z:

- a) zpracování studie proveditelnosti, včetně technické specifikace do zadávací dokumentace;
- b) poskytnutí součinnosti během zadávacího řízení vedoucího k výběru zhotovitele projektové dokumentace a realizace „Úzkopásmové hlasové a datové sítě pro Plzeňské městské dopravní podniky včetně jednotek preferencí vozidel MHD“ v souladu se zákonem č. 134/2016 Sb., o zadávání veřejných zakázek, v platném znění (dále jen „ZZVZ“);
- c) odborný dohled a konzultace při rozpracování předmětu studie proveditelnosti do projektové dokumentace;
- d) odborný dohled a konzultace při realizaci dodávek podle dohledované projektové dokumentace.

1.1. zpracování studie proveditelnosti a technické specifikace do zadávací dokumentace zahrnuje zejména následující činnosti:

- seznámení se se základními vstupními informacemi a požadavky objednatele;
- zpracování studie proveditelnosti a technické specifikace díla jako podkladu pro zadávací dokumentaci, přičemž základní požadavky objednatele na její obsah budou dány na základě konzultací s pracovníky objednatele;
- zhotovitel v rámci studie proveditelnosti porovná základní technologie určené pro rádiové sítě, které v Evropě patří k nejvíce využívaným v oblasti metropolitních hlasových a datových sítí;
- na základě požadavků objednatele připraví shrnutí obsahující posouzení vybraných technologií s jasně deklarujícími závěry a důvody výběru finálního řešení dodávky nových technologií řízení;
- zpracování časového harmonogramu předmětu studie proveditelnosti, případně i jednotlivých variant;
- zpracování předběžného harmonogramu na plnění budoucí veřejné zakázky na projektovou dokumentaci a realizaci předmětu projektové dokumentace;
- zpracování předpokládaného rozpočtu, jehož součástí bude cena za instalaci a provoz rádiového systému vč. všech poplatků;
- prezentace studie proveditelnosti pro členy vedení objednatele v sídle objednatele; v průběhu prezentace budou podrobně představeny jednotlivé navržené technologie hlasové a datové sítě, včetně předpokládané délky jejich realizace a předpokládané finanční hodnoty;
- studie proveditelnosti bude objednateli předána v tištěné podobě – 4 vyhotovení a v digitální podobě (na digitálním nosiči); studie proveditelnosti v digitálních datech bude

odevzdána v těchto formátech: vektorová data v CAD formátech *.dwg, *.pln nebo *.dgn (případně GIS *.shp), rastrová data ve formátech *.jpg, *.tif apod., textová a tabulková část ve formátech *.doc(x), *.xls(x), vše navíc vyexportováno do formátu *.pdf.

1.2. poskytnutí součinnosti během zadávacího řízení vedoucího k výběru zhotovitele „Úzkopásmové hlasové a datové sítě pro Plzeňské městské dopravní podniky včetně jednotek preferencí vozidel MHD“ v souladu se ZZVZ zahrnuje zejména následující činnosti:

- analýza předmětu veřejné zakázky, v případě potřeby součinnost při vedení předběžných tržních konzultací;
- spolupráce při zpracování zadávacích podmínek zadávacího řízení veřejné zakázky na realizaci předmětu studie proveditelnosti;
- stanovení, příprava kompletních technických podkladů pro zadávací řízení, včetně kontroly kompletnosti, dopadu pro objednatele;
- návrh alespoň 2 (dvou) hodnotících kritérií kvality podle § 116 zákona 134/2016 Sb., o zadávání veřejných zakázek, ve znění pozdějších právních předpisů (dále jen „ZZVZ“), a to pro účely zadávacího řízení veřejné zakázky na realizaci metropolitní hlasové a datové sítě, kterou objednatel zadá jednomu zhotoviteli, a to včetně projektové dokumentace; zhotovitel se zavazuje předložit na výzvu objednatele návrh alespoň 2 (dvou) hodnotících kritérií kvality dle tohoto bodu, a to do 10 pracovních dní od učinění výzvy na email kontaktní osoby objednatele pro realizaci této smlouvy;
- vymezení předmětu plnění v souladu se ZZVZ, a v souladu s prováděcími právními předpisy k ZZVZ – zejména s vyhláškou Ministerstva pro místní rozvoj č. 169/2016 Sb., o stanovení rozsahu dokumentace veřejné zakázky na stavební práce a soupisu stavebních prací, dodávek a služeb s výkazem výměr;
- vymezení předmětu plnění pomocí klasifikace kódů CPV;
- zpracování návrhu kvalifikačních kritérií včetně jejich váhy a jejich konzultace s objednatelem;
- vypracování návrhu technických částí odpovědí na žádosti o vysvětlení zadávací dokumentace ve smyslu § 98 zákona č. 134/2016 Sb., o zadávání veřejných zakázek, v rozsahu předmětu plnění; zhotovitel odešle návrh odpovědi objednateli, případně osobě objednatelem určené, **ve lhůtě 2 pracovních dnů** od výzvy k vypracování návrhu odpovědí; výzvu dle tohoto ustanovení je oprávněn učinit objednatel, případně osoba objednatelem určená; k řádnému učinění výzvy postačí e-mailová forma;
- účast na jednáních komise pro hodnocení nabídek a pro posouzení nabídek, na výzvu objednatele posouzení splnění technických podmínek stanovených zadávacími podmínkami příslušného zadávacího řízení;
- rozbor nabídek dodavatelů z hlediska splnění zadávacích podmínek;
- zpracování odborně technických částí jednotlivých úkonů objednatele v rámci zadávacího řízení na výběr zhotovitele, např. reakce na technické dotazy, odůvodnění rozhodnutí o výběru, rozhodnutí o vyloučení, rozhodnutí o námitce, vyjádření objednatele v případě řízení o přezkoumání úkonů objednatele jako zadavatele před Úřadem pro ochranu hospodářské soutěže, a to ve lhůtách k tomu určených.

1.3. odborný dohled a konzultace při rozpracování studie proveditelnosti do projektové dokumentace zahrnuje zejména následující činnosti:

- poskytování konzultací a odborných rad potřebných pro vypracování navazující projektové dokumentace,
- sledování dodržování řešení dle zpracované studie proveditelnosti a technické specifikace,
- posuzování a konzultace postupu zpracování projektové dokumentace, návrhů změn a odchylek oproti zpracované studii proveditelnosti a technické specifikaci,
- na podnět objednatele vypracování písemného hodnocení a oponentury předkládané projektové dokumentace, navrhování úprav a doplnění,

- soupis vad a nedodělků v rámci vyjádření při odevzdání projektové dokumentace,
 - dohled při odstraňování vad a nedodělků projektové dokumentace ve stanovené lhůtě, dohodnutým způsobem a v dohodnutém rozsahu,
 - na výzvu objednatele účast na jednáních objednatele se zhotovitelem „Úzkopásmové hlasové a datové sítě pro Plzeňské městské dopravní podniky včetně jednotek preferencí vozidel MHD“.
2. Zhotovitel se zavazuje zabezpečit na svůj náklad a na své nebezpečí všechna související plnění a práce potřebné k včasnému a řádnému provedení díla. Součástí předmětu plnění smlouvy jsou tak i práce blíže nespecifikované, které jsou však nezbytné k řádnému provedení díla, a o kterých vzhledem ke své kvalifikaci a zkušenostem zhotovitel měl nebo mohl vědět a bez jejichž realizace se nedá dílo řádně dokončit, příp. užívat. Provedení těchto prací nezvyšuje cenu díla.
 3. Práce nad rozsah díla dle této smlouvy (vícepráce), budou realizovány, jen pokud o ně bylo po vzájemné dohodě písemným dodatkem k této smlouvě dílo rozšířeno.

III.

Podklady pro provedení díla

1. Podklady pro provedení díla jsou:
 - a) Popis současného systému radiové sítě MPT1327
2. Zhotovitel prohlašuje, že kopie všech těchto dokumentů mu byly předány (nebo je již má ve svém vlastnictví) nejpozději při podpisu této smlouvy a tvoří dále přílohu č. 3 této smlouvy.
3. Zhotovitel se zavazuje, že veškeré podklady použije výhradně pro potřeby plnění této smlouvy dílo. Zhotovitel se zavazuje, že podklady nepoužije k žádným jiným účelům.

IV.

Doba plnění

1. Termíny provádění díla:
 - a) zpracování studie proveditelnosti a technické specifikace dle čl. II. odst. 1.1. této smlouvy: tato fáze bude zahájena ihned po nabytí účinnosti této smlouvy; tato fáze bude ukončena předáním studie proveditelnosti, včetně technické specifikace objednateli na základě harmonogramu, který je přílohou č. 1 této smlouvy, **nejpozději do 4 měsíců ode dne nabytí účinnosti smlouvy.**
 - b) poskytnutí součinnosti během zadávacího řízení vedoucího k výběru zhotovitele projektové dokumentace a realizace „Úzkopásmové hlasové a datové sítě pro Plzeňské městské dopravní podniky včetně jednotek preferencí vozidel MHD“ dle čl. II. odst. 1.2. této smlouvy:

tato fáze bude zahájena do týdne ode dne emailové výzvy objednatele a bude ukončena dnem uzavření smlouvy o dílo s vybraným zhotovitelem projektové dokumentace a realizace „Úzkopásmové hlasové a datové sítě pro Plzeňské městské dopravní podniky včetně jednotek preferencí vozidel MHD“.
 - c) odborný dohled a konzultace při rozpracování studie proveditelnosti do projektové dokumentace dle čl. II. odst. 1.3. této smlouvy:

tato fáze bude zahájena ihned po nabytí účinnosti smlouvy s vybraným zhotovitelem „Úzkopásmové hlasové a datové sítě pro Plzeňské městské dopravní podniky včetně jednotek preferencí vozidel MHD“.

2. Objednatel si vyhrazuje právo odstoupit od části této smlouvy s účinky ke dni odstoupení v případě, kdy nevybere zhotovitele projektové dokumentace a faktické realizace „Úzkopásmové hlasové a datové sítě pro Plzeňské městské dopravní podniky včetně jednotek preferencí vozidel MHD“, nedojde k uzavření smlouvy se zhotovitelem nebo v případě, kdy objednatel nebude z jakéhokoliv jiného důvodu fáze dle písm. b) a c) předchozího odstavce 1 tohoto článku IV. smlouvy realizovat.
3. Zhotovitel není v prodlení s plněním této smlouvy a neodpovídá za škody tímto způsobené, pokud neplnění smluvních povinností je způsobeno vyšší mocí ve smyslu čl. VIII. této smlouvy.
4. Pokud zhotovitel během plnění zjistí závažné a důvodné okolnosti, které brání včasné realizaci díla, musí zhotovitel bez zbytečného odkladu písemně uvědomit objednatele o předpokládaném zpoždění, jeho pravděpodobném trvání a příčině. V případě, že dojde nebo má-li dojít z jakéhokoliv důvodu ke zpoždění dohodnutých termínů s prováděním díla, provede zhotovitel okamžitá opatření k tomu, aby odstranil nebo alespoň zmírnil účinky zpoždění.
5. Přesný harmonogram plnění si smluvní strany sjednaly před podpisem této smlouvy a tvoří přílohu č. 1 této smlouvy.

V.

Cena za dílo

1. Strany se dohodly, že celková cena za dílo bude rozdělena takto:

- 80 % z celkové ceny za plnění dle čl. II., odst. 1, bod 1.1. této smlouvy;
- 10 % z celkové ceny za plnění dle čl. II., odst. 1, bod 1.2. této smlouvy;
- 10 % z celkové cena za plnění dle čl. II., odst. 1, bod 1.3. této smlouvy.

Celková cena za dílo činí [200 000] Kč bez DPH, [42 000] Kč činí DPH a [242 000] Kč včetně DPH a podle poměru uvedeného výše je rozdělena takto:

a) za plnění dle čl. II., odst. 1, bod 1.1. této smlouvy:

bez DPH	DPH	celkem vč. DPH
[160 000] Kč	[33 600] Kč	[193 600] Kč

b) za plnění dle čl. II., odst. 1, bod 1.2. této smlouvy:

bez DPH	DPH	celkem vč. DPH
[20 000] Kč	[4 200] Kč	[24 200] Kč

c) za plnění dle čl. II., odst. 1, bod 1.3. této smlouvy:

bez DPH	DPH	celkem vč. DPH
[20 000] Kč	[4 200] Kč	[24 200] Kč

2. Zhotovitel jako plátce DPH připočítává k ceně za předmět plnění daň z přidané hodnoty ve výši 21 %. Pokud dojde ke změně sazby DPH v době uskutečnění zdanitelného plnění, je zhotovitel oprávněn účtovat DPH v procentní sazbě odpovídající zákonné úpravě účinné k datu uskutečnění zdanitelného plnění. V případě takové změny DPH není třeba uzavírat dodatek ke smlouvě, postačuje písemné oznámení zhotovitele o takové změně.
3. Cena za předmět plnění dohodnutá v čl. V. odst. 1 je cenou úplnou a konečnou. Cena zahrnuje veškeré náklady zhotovitele související s provedením díla, jehož rozsah je blíže specifikován v čl. II. Předmět díla.
4. Zvýšení dohodnuté ceny za předmět plnění je možné pouze na základě písemného dodatku ke smlouvě podepsaného zástupci obou smluvních stran.

VI.

Platební podmínky

1. Cena za dílo bude uhrazena na základě faktur vystavených zhotovitelem, a to takto:
 - a) dle čl. II., odst. 1, bod 1.1.: **zpracování studie proveditelnosti, včetně technické specifikace takto:**
 - 100 % ceny plnění je zhotovitel oprávněn fakturovat po protokolárním předání a převzetí této části díla objednatel.
 - b) dle čl. II, odst. 1., bod 1.2. **poskytnutí součinnosti během zadávacího řízení vedoucího k výběru zhotovitele „Úzkopásmové hlasové a datové sítě pro Plzeňské městské dopravní podniky včetně jednotek preferencí vozidel MHD“ takto:**
 - 100 % ceny plnění je zhotovitel oprávněn fakturovat po uzavření smlouvy s vybraným zhotovitelem v zadávacím řízení „Úzkopásmové hlasové a datové sítě pro Plzeňské městské dopravní podniky včetně jednotek preferencí vozidel MHD“, pokud se strany s ohledem na průběh zadávacího řízení nedohodnou na jiné splatnosti této části ceny za dílo;
 - c) dle čl. II. odst. 1., bod 1.3. **odborný dohled a konzultace při rozpracování studie proveditelnosti do projektové dokumentace:**
 - 100% ceny plnění je zhotovitel oprávněn fakturovat po nabytí právní moci rozhodnutí příslušného orgánu státní správy o umístění a/nebo povolení stavby „Úzkopásmové hlasové a datové sítě pro Plzeňské městské dopravní podniky včetně jednotek preferencí vozidel MHD“.
2. Faktura bude vždy obsahovat náležitosti daňového dokladu dle zákona o DPH, požadavky zákona a požadavky zákona č. 563/1991 Sb., o účetnictví, v platném znění. Přílohou faktury k vyúčtování díla dle písm. a) předchozího odstavce bude předávací protokol podepsaný zástupce obou stran. Přílohou faktur k vyúčtování činností dle písm. b) a c) předchozího odstavce bude vždy soupis skutečně provedených prací odsouhlasený pověřeným zástupcem objednatele.
3. Splatnost všech faktur je 21 dní od jejich doručení objednateli na e-mailovou adresu: faktury@pmdp.cz ve formátu ISDOC nebo PDF.
4. Jestliže faktura nebude obsahovat dohodnuté náležitosti dle odst. 2 a 3 tohoto článku (případně bude obsahovat chybné údaje), je objednatel oprávněn takovou fakturu doporučeně či osobně (prostřednictvím zaměstnance objednatele) vrátit zhotoviteli. Faktury musí být vráceny do data jejich splatnosti. Po tomto vrácení je zhotovitel povinen vystavit novou fakturu se správnými náležitostmi. Do doby, než je vystavena nová faktura s novou lhůtou splatnosti, není objednatel v prodlení s placením příslušné faktury. Splatnost nově vystavené faktury je rovněž 21 dnů od jejího doručení objednateli.
5. Stane-li se zhotovitel nespolehlivým plátcem ve smyslu § 106a zákona č. 235/2004 Sb., o dani z přidané hodnoty, v platném znění (zákon o DPH), je povinen neprodleně o tomto informovat objednatele.
6. Bude-li zhotovitel ke dni poskytnutí zdanitelného plnění veden jako nespolehlivý plátcem ve smyslu § 106a zákona o DPH, je objednatel oprávněn část ceny odpovídající dani z přidané hodnoty uhradit přímo na účet správce daně v souladu s ust. § 109a zákona o DPH. O tuto část bude ponížena cena díla a zhotovitel obdrží pouze cenu díla (části díla) bez DPH.
7. Dojde-li po uzavření smlouvy ke změně účtu zhotovitele, který je zveřejněn na stránkách České daňové správy, je zhotovitel povinen o tom neprodleně informovat objednatele.

VII.

Práva a povinnosti stran při provádění díla

1. Kontaktní osobou zhotovitele pro realizaci této smlouvy je:

Kontaktními osobami objednatele pro realizaci této smlouvy jsou:

2. Zhotovitel se zavazuje provést dílo s odbornou péčí a obstarat vše, co je k provedení díla potřeba, a to v zájmu objednatele.
3. Zhotovitel postupuje při provádění díla samostatně při respektování zejména:
 - technických norem, vzorových listů, technologií a jiných závazných pokynů, požadavků stanovených k tomu oprávněnými orgány, ostatních závazných norem a obecně závazných právních předpisů a dle příkazů objednatele, ustanovení § 2594 zákona tím není dotčeno.
4. Dílo musí odpovídat této smlouvě, všem požadavkům uvedeným v dokumentech, pokynech a příkazech uvedených v odst. 3. tohoto článku smlouvy.
5. Objednatel je oprávněn kontrolovat provádění díla, a to kdykoliv po celou dobu provádění díla. Zjistí-li objednatel, že zhotovitel porušuje svou povinnost, může požadovat, aby zhotovitel zajistil nápravu a prováděl dílo řádným způsobem. Neučiní-li tak zhotovitel ani v přiměřené době, může objednatel odstoupit od smlouvy, vedl-li by postup zhotovitele nepochybně k podstatnému porušení smlouvy.
6. V průběhu realizace díla dle čl. II., odst. 1., bod 1.1. je zhotovitel povinen konat konzultační dny v sídle objednatele, na které pozve zástupce objednatele. Konzultační dny se budou konat dle potřeby, minimálně však jednou měsíčně, nedohodnou-li se smluvní strany jinak. První konzultační termín (vstupní jednání) se bude konat do 15 dnů od podpisu smlouvy o dílo oběma smluvními stranami. Zhotovitel bude v rámci konzultačních dnů konzultovat s objednatelem v průběhu zpracování díla zejména technické řešení a navržené technologie. Zhotovitel je povinen připomínky objednatele do díla zapracovat (ustanovení § 2594 zákona tím není dotčeno). Každá dokumentace bude závěrečně odkonzultovaná s objednatelem a o tomto projednání bude sepsán zápis.

VIII.

Vyšší moc

1. Vyšší mocí se pro potřeby této smlouvy rozumí události, které nastaly za okolností, které nemohly být odvráceny účastníky této smlouvy, které nebylo možné předvídat, a které nebyly způsobeny chybou nebo zanedbáním žádné ze smluvních stran, jako např. války, revoluce, požáry, záplavy, zemětřesení, epidemie nebo dopravní embarga. Vyšší mocí není nedostatek úředního povolení ani jiný zásah orgánu státní moci v České republice.
2. Nastane-li situace vyšší moci, uvědomí příslušný účastník této smlouvy o takovém stavu, o jeho příčině a jeho skončení druhého účastníka. Zhotovitel je povinen hledat alternativní prostředky pro splnění smlouvy.
3. Trvá-li vyšší moc déle než 1 měsíc a nedohodnou-li se smluvní strany v této době na alternativním řešení, má objednatel právo od smlouvy odstoupit.
4. V takovém případě má objednatel povinnost dosud přijatá plnění si ponechat za sjednanou úhradu a hledat alternativní řešení ke splnění smlouvy s jiným partnerem.

IX.

Licenční ujednání

1. Dílo (studie proveditelnosti) zpracované zhotovitelem dle této smlouvy je autorským dílem podle zákona č. 121/2000 Sb., autorský zákon.
2. Zhotovitel tímto uděluje objednateli v souladu s ustanovením § 2358 a násl. zákona výhradní oprávnění k výkonu práva dílo užít (licenci). Licence je poskytována jako:
 - a) výhradní;
 - b) na dobu trvání majetkových autorských práv k dílu;
 - c) pro území všech zemí světa (celosvětově);
 - d) množstevní rozsah licence není nijak omezen;
 - e) s právem dalšího postoupení získaného práva či udělení podlicence třetím osobám, o čemž není objednatel zhotovitele povinen informovat.

3. Objednatel jako výhradní nabyvatel licence tímto nabývá oprávnění ke všem v současnosti známým způsobům užití díla, a to zejména, ale nejenom k oprávnění použít dílo:
 - a) pro účely vyplývající z této smlouvy, zejména pro účely poskytnutí díla účastníkům výběrových (zadávacích) řízení na zhotovitele navazujících projektových dokumentací a na zhotovitele vyprojektovaných či souvisejících staveb;
 - b) pro účely oprav, úprav a změn této dokumentace a všech stupňů navazujících projektových dokumentací, pro účely rozvedení dokumentace v dalších stupních projektových dokumentací,
 - c) pro účely územního řízení a pro vydání územního rozhodnutí, ke stavebnímu řízení a pro vydání stavebního povolení, pro účely kolaudace;
 - d) pro účely dalšího rozpracování a realizování díla, pro výkon souvisejícího autorského dozoru;
 - e) pro účely realizace, oprav, úprav, rekonstrukcí a změn souvisejících staveb, to vše vždy i prostřednictvím třetích osob.
4. Zhotovitel dále uděluje objednateli neomezený souhlas se zveřejněním díla, s jakýmikoli úpravami a změnami díla, jakožto i s jakýmkoli jeho tvůrčím zpracováním, s jeho spojením s jinými díly a jeho zařazením do díla souborného.
5. Zhotovitel prohlašuje, že mu nejsou známa žádná práva třetích osob, která by mohla být na překážku užívání díla objednatele v rozsahu uvedeném v této smlouvě.
6. Objednatel není povinen licenci využít.
7. Licenci zhotovitel poskytuje objednateli jak k autorskému dílu dokončenému, tak i k jeho jednotlivým částem.
8. Smluvní strany si ujednávají, že se licence poskytuje bezúplatně.
9. Oprávnění objednatel užit díla nezaniká a nemá na něj vliv odstoupení od smlouvy, jakékoliv smluvní strany, ani případy, kdy se strany v souvislosti s odstoupením od smlouvy vypořádají tak, že objednateli zůstane dílo dle této smlouvy a zhotoviteli uhrazená cena díla nebo její odpovídající část.

X.

Předání a převzetí díla

1. Závazek zhotovitele provést dílo v rozsahu dle čl. II. odst. 1., bod 1.1. této smlouvy je splněn jeho řádným dokončením a předáním. Dílo se pokládá za řádně ukončené, jestliže nebude při převzetí vykazovat žádné vady a nedodělky.
2. O převzetí díla pořídí objednatel se zhotovitelem zápis o předání a převzetí díla, podepsaný zástupci obou stran, a to ve dvou stejnopisech. Zápis bude obsahovat zejména: zhodnocení jakosti díla (případně jeho částí), identifikační údaje o díle i jeho částech, prohlášení objednatele, že dílo nebo jeho část přejímá, soupis příloh. Jeden stejnopis obdrží objednatel a jeden zhotovitel.
3. Zhotovitel předloží objednateli 1 paré studie proveditelnosti k odsouhlasení, a to 7 dnů před stanoveným datem předání díla. Na konci lhůty objednatel prohlásí, zda dílo přejímá či nikoliv. V případě, že dílo přejímá, je objednatel povinen na konci této lhůty za předpokladu, že bude zhotovitelem doložen požadovaný počet paré studie proveditelnosti uvedený v čl. II., odst. 1, bod 1.1. této smlouvy, podepsat zápis o předání a převzetí díla.
4. Termín předání díla dle harmonogramu v příloze č. 1 se považuje za splněný, pokud dílo bylo objednatelem do uvedeného termínu převzato.
5. V případě, že objednatel odmítne dílo (část díla) převzít, sepiší obě strany zápis, v němž uvedou svá stanoviska a jejich odůvodnění a dohodnou náhradní termín předání.
6. Místem plnění je sídlo objednatele, popř. sídlo zhotovitele uvedené v záhlaví smlouvy dle povahy plnění.
7. Objednatel je oprávněn vytknout zjevné vady díla do 2 měsíců od protokolárního předání a převzetí díla, ustanovení § 2605 odst. 2 zákona se nepoužije.

XI.

Odpovědnost za vady díla, záruka

1. Zhotovitel se zavazuje, že dílo (veškeré části díla) bude mít vlastnosti stanovené touto smlouvou a jejími přílohami, a všemi normami, které se vztahují k materiálům a pracím prováděným na základě této smlouvy, jinak vlastnosti obvyklé, a dále že bude použitelné ke smluvenému, jinak obvyklému účelu.
2. Zhotovitel poskytuje na dílo (na veškeré části díla) záruku za jakost. Záruční doba na celé dílo činí 60 měsíců. Záruční doba začíná běžet ode dne předání díla na základě předávacího protokolu dle čl. X. Po stejnou dobu, po kterou je poskytnuta záruka, odpovídá zhotovitel i za vady, které dílo mělo již v době předání. Objednatel je oprávněn vytknout zhotoviteli vadu po celou tuto dobu.
3. Objednatel je povinen nahlásit zhotoviteli zjištěné vady písemně (reklamační protokol). Pokud bude objednatel požadovat odstranění vady zhotovitelem, zavazuje se zhotovitel započít s odstraňováním nahlášených vad bez zbytečného odkladu a bez zbytečného odkladu tyto odstranit, a to na své náklady. Pokud se smluvní strany nedohodnou jinak, je zhotovitel povinen odstranit vady díla nejpozději do 15 dnů od jejich nahlášení.
4. V případě, že objednatel bude požadovat odstranění vady zhotovitelem a zhotovitel nezačne s odstraňováním nahlášených vad bez zbytečného odkladu, nebo tyto nejpozději ve lhůtě dle odst. 3. tohoto článku neodstraní, je objednatel oprávněn odstranit tyto vady sám nebo prostřednictvím třetích osob, a to na náklady zhotovitele.

XII.

Smluvní pokuty

1. Zhotovitel se zavazuje zaplatit objednateli smluvní pokutu v následujících případech:
 - a) v případě prodlení s dokončením díla, resp. jeho částí, v termínu dle čl. IV., odst. 1, písm. a) smlouvy, se zavazuje zhotovitel zaplatit objednateli smluvní pokutu ve výši 0,05 % z ceny díla vč. DPH za každý i započatý den prodlení,
 - b) v případě, že zhotovitel nedodrží termín odstranění vad a nedodělků dohodnutý v zápise o předání díla, zavazuje se objednateli zaplatit smluvní pokutu ve výši 1.000 Kč za každou vadu nebo nedodělek a den prodlení. Stejnou pokutu se zavazuje zhotovitel zaplatit za nedodržení termínu odstranění vad zjištěných v době, kdy zhotovitel odpovídá za vady,
 - c) objednatel je oprávněn po zhotoviteli požadovat úhradu smluvní pokuty za porušení podmínek smlouvy (např. neposkytování nezbytné součinnosti objednateli, nedodržení povinností vyplývajících z této smlouvy) ve výši 1.000,- Kč bez DPH za každé porušení zvlášť, a to i opakovaně.
2. V případě prodlení s platbou faktury za dokončené dílo uhradí objednatel zhotoviteli smluvní pokutu ve výši 0,05 % z dlužné částky za každý i započatý den prodlení.
3. Smluvní strany prohlašují, že sjednaná výše smluvních pokut je přiměřená významu zajištěné právní povinnosti.
4. Smluvní pokuta bude uhrazena na základě faktury vystavené příslušnou smluvní stranou. Splatnost této faktury je 21 dní od jejího doručení příslušné smluvní straně.

XIV.

Ostatní ustanovení

1. Zhotovitel prohlašuje, že se seznámil se stavem území a je si vědom toho, že v průběhu zhotovování díla nemůže uplatňovat nároky na úpravu smluvních podmínek z důvodů, které mohl zjistit již při seznámení se stavem území.
2. Při zpracování dokumentace budou dodrženy závazné normy, technické podmínky a další předpisy vztahující se k předmětu plnění.

3. Zhotovitel se zavazuje neposkytovat mimo osob určených objednatelem jiným fyzickým nebo právnickým osobám informace o výsledku své činnosti související se zhotovením díla dle této smlouvy.
4. Změna rozsahu předmětu plnění je možná na základě dohody obou smluvních stran. V případě, že bude zhotovení díla vyžadovat další doplnění podkladů, průzkumů apod. než je uvedeno ve specifikaci, zajistí toto po předchozí dohodě objednatel nebo zhotovitel. Zajistí-li potřebné doplnění zhotovitel, zavazuje se objednatel po předložení dokladů vzniklé náklady v plné výši uhradit.
5. Smluvní strany se dohodly, že aplikace ustanovení § 2591, § 2595, § 2605 odst. 2, § 2606 a § 2620 odst. 2 a § 2611 zákona se vylučuje.
6. Tato smlouva se uzavírá na dobu realizace díla, ve vztahu k poskytnutému oprávnění k výkonu práva užít dílo vytvořené zhotovitelem pak na dobu trvání majetkových autorských práv k dílu.

XV.

Závěrečná ustanovení

1. Odstoupení od smlouvy se nedotýká nároku na smluvní pokutu.
2. Je-li nebo stane-li se některé ustanovení této smlouvy neplatné či neúčinné, nedotýká se to ostatních ustanovení této smlouvy, která zůstávají platná a účinná. Smluvní strany se v tomto případě zavazují dohodou nahradit ustanovení neplatné/neúčinné novým ustanovením platným/účinným, které nejlépe odpovídá původně zamýšlenému ekonomickému účelu ustanovení neplatného/neúčinného. Uvedené platí obdobně i v případě zrušení smlouvy dle § 7 zákona o registru smluv. Do té doby platí odpovídající úprava obecně závazných právních předpisů České republiky.
3. Smluvní strany prohlašují, že na tuto smlouvu se mj. vztahuje zákon č. 340/2015 Sb., o zvláštních podmínkách účinnosti některých smluv, uveřejňování těchto smluv a o registru smluv (zákon o registru smluv), a objednatel je dle § 2 cit. zákona subjektem, jehož smlouvy se povinně uveřejňují prostřednictvím registru smluv.
4. Smlouva vstupuje v platnost dnem podpisu obou smluvních stran a účinnosti nabývá dnem uveřejnění v registru smluv.
5. Smluvní strany sjednávají, že měnit nebo doplňovat text smlouvy je možné pouze formou písemných dodatků podepsaných oběma smluvními stranami. Možnost měnit smlouvu jinou formou smluvní strany vylučují.
6. Zhotovitel potvrzuje, že poskytnuté osobní údaje uvedené v této smlouvě jsou přesné a že se jedná o dobrovolné poskytnutí osobních údajů. Zhotovitel bere na vědomí, že objednatel je oprávněn zpracovávat poskytnuté osobní údaje uvedené v této smlouvě za podmínek dle zákona č. 110/2019 Sb., o zpracování osobních údajů.
7. Zhotovitel prohlašuje, že souhlasí s uveřejněním této smlouvy v plném znění (včetně všech příloh). Smluvní strany prohlašují, že smlouva neobsahuje žádná obchodní tajemství a zhotovitel souhlasí s uveřejněním smlouvy (vč. metadat) bez stanovení jakýchkoliv dalších podmínek.
8. Dle § 5 odst. 5 zákona o registru smluv, je k řádnému uveřejnění smlouvy třeba, aby byla uveřejněna způsobem tam stanoveným, a to včetně vyplnění metadat. Smluvní strany se dohodly, že uveřejní metadata v níže uvedeném rozsahu a prohlašují, že uvedený rozsah metadat:

- identifikace smluvních stran:

ba consulting- cz s.r.o.

Hradební 853/12, Hradec Králové, 500 03

IČ: 02808641

DIČ: CZ 02808641

- vymezení předmětu smlouvy: závazek zhotovitele provést pro objednatele dílo „Zpracování studie proveditelnosti, technické specifikace a odborný dohled zpracování projektové

dokumentace „Úzkopásmové hlasové a datové sítě pro Plzeňské městské dopravní podniky včetně jednotek preferencí vozidel MHD“.

- cena: 200 000,- Kč bez DPH, 242 000,- Kč vč. DPH

- datum uzavření smlouvy: datum podpisu smlouvy poslední smluvní stranou

považují za správný, úplný a v tomto znění plně odpovídající a vyhovující požadavkům zákona o registru smluv.

9. Strany prohlašují, že ke dni podpisu smlouvy mají všechny dokumenty (příp. kopie dokumentů), které jsou označeny jako přílohy smlouvy, k dispozici alespoň v jednom vyhotovení.
10. Smlouva je vyhotovena ve 4 stejnopisech, z nichž každá strana obdrží po dvou.
11. Smluvní strany prohlašují, že tato smlouva byla uzavřena na základě vážné a svobodné vůle obou smluvních stran, nikoliv v tísní či za nápadně nevýhodných podmínek, že smlouvě porozuměly a chápou její význam, což stvrzují svými podpisy.
12. Nedílnou součástí této smlouvy jsou Všeobecné obchodní podmínky objednatele (dále jen „VOP“), které tvoří přílohu č. 2 této smlouvy. V případě, že některé ustanovení této smlouvy je odlišné od těchto VOP, platí ustanovení uvedené v této smlouvě.

Příloha č. 1 – Harmonogram pro projekt PMDP, a.s.

Příloha č. 2 – Všeobecné obchodní podmínky PMDP, a.s.

Příloha č. 3 - Popis současného systému radiové sítě MPT1327

V Plzni dne 14 -11- 2022

V Hradci Králové dne 4.11.2022

Harmonogram pro projekt PMDP a.s.

ID úkolu	Název úkolu	Termín zahájení úkolu	Termín dokončení úkolu	Odpovědná osoba/ spolupráce
1	Návrh řešení rádiové sítě a C-roads technologie	01.11.2022	31.11.2022	BAC
2	Představení návrhu řešení - koncepce		16.12.2022	BAC
3	Připomínky zadavatele			DP
4	Zpracování připomínek zadavatele		30.11.2022	BAC
5	Zpracování technické specifikace	01.12.2022	17.01.2023	BAC
6	Návrh technické kvalifikace	02.01.2023	17.01.2023	BAC/ DP
7	Příprava ZD	02.01.2023	20.02.2023	DP/ BAC
8	Vypsání veřejné zakázky		27.02.2023	DP
9	Předložení nabídek		27.04.2023	DP/ BAC
10	Vyhodnocení nabídek	27.04.2023	27.05.2023	
11	Podpis SOD		27.05.2023	DP/ Dodavatel
12	Předložení realizačního projektu	28.05.2023	27.07.2023	Dodavatel
13	Schválení realizačního projektu	27.07.2023	01.08.2023	DP/BAC
14	Instalace infrastruktury	02.08.2023	01.10.2023	Dodavatel
15	Instalace 10 vozidel zkušební provoz	01.10.2023	16.10.2023	Dodavatel
16	Zkušební provoz	16.10.2023	15.11.2023	Dodavatel
17	Instalace 310 vozidel zkušební provoz	01.01.2024	01.03.2024	Dodavatel
18	Akceptační testy/Předání zakázky	01.03.2024	16.03.2024	Dodavatel
19	Ostrý provoz	16.03.2024		

VŠEOBECNÉ OBCHODNÍ PODMÍNKY PRO NÁKUP ZBOŽÍ A ODBĚR SLUŽEB

Tyto Všeobecné obchodní podmínky (dále VOP) jsou nedílnou součástí objednávky vystavené společností Plzeňské městské dopravní podniky, a.s., se sídlem v Plzni-Východní Předměstí, Denisovo nábřeží č.p. 920/12, PSČ 301 00, IČ 25220683, zapsané 01. 05. 1998 v Obchodním rejstříku u Krajského soudu v Plzni, spis B710 (dále PMDP, a.s.), jako Objednatelem nebo kupujícím (dále jen Objednatel) a zasláné zhotoviteli nebo prodávajícím (dále jen Dodavatel). Dále společně označování jako smluvní strany. Odchytky od těchto VOP mají platnost jen tehdy, pokud jsou Dodavatelem a Objednatelem výslovně sjednány.

1. VZNIK SMLOUVY

Dodavatelem potvrzená objednávka a tyto VOP představují úplnou dohodu smluvních stran o podmínkách dodávky zboží nebo poskytnuté služby a touto akceptací je uzavřena mezi Objednatelem a Dodavatelem kupní smlouva nebo smlouva o dílo podle povahy předmětu smlouvy. Změny a doplňky smlouvy jsou přípustné pouze písemnou formou.

2. PŘEDMĚT SMLOUVY

Předmětem smlouvy je v objednávce uvedený druh a množství objednaného zboží nebo služby.

3. TERMÍN A MÍSTO PLNĚNÍ

Dodavatel dodá zboží nebo poskytne službu ve lhůtě uvedené v potvrzené objednávce. Termín uvedený v potvrzené objednávce je závazný. Místo plnění předmětu smlouvy: PMDP, a.s., Plzeň, Borská 2964, PSČ 301 00, nebude-li v objednávce stanoveno jinak. Objednatel je povinen zajistit přítomnost osoby oprávněné k převzetí zboží nebo služby.

4. PRODLENÍ DODAVATELE

Nebude-li Dodavatel schopen dostát závazku včas, neprodleně o tom písemně informuje Objednatele; současně sdělí i dodatečnou lhůtu plnění předmětu smlouvy. Objednatel není takovou lhůtou vázán a má právo od smlouvy odstoupit, aniž tím budou dotčena ostatní práva a nároky Objednatele včetně nároku na náhradu škody a ušlý zisk.

5. SPLNĚNÍ SMLOUVY

Pokud není dohodnuto jinak, Dodavatel je povinen plnit předmět smlouvy na adrese: PMDP, a.s., Plzeň, Borská 2964, PSČ 301 00. Splnění předmětu smlouvy bude potvrzeno podpisem dokladu o předání a převzetí předmětu smlouvy (předávacího protokolu, dodacího listu) zástupci obou smluvních stran (dále jen doklad o převzetí). Součástí dodávky jsou i další doklady, vztahující se k předmětu smlouvy, jež jsou nutné k jeho převzetí a užívání a dále doklady prokazující původ zboží, sloužící pro účely celní, reexportu apod. V případě, že předmětem smlouvy jsou výrobky stanovené prováděcími předpisy k zák. č. 22/1997 Sb., ve znění jeho pozdějších změn a doplňků, je Dodavatel povinen zároveň předat Objednateli Prohlášení o shodě respekt. písemné Ujistění o vydání prohlášení o shodě, a to nejpozději k dohodnutému termínu plnění předmětu smlouvy. Vyzaduje-li to charakter zboží nebo poskytnuté služby bude předmět smlouvy dodán spolu s osvědčením o kvalitě.

6. CENA

Cena je stanovena dohodou a je pevná a nelze ji bez písemného souhlasu obou smluvních stran měnit. Pokud není dohodnuto jinak, cena se rozumí včetně balení, dopravy do místa plnění a pojištění. K ceně bude připočtena zákonem stanovená daň z přidané

hodnoty platná v době zdanitelného plnění. Cena předmětu smlouvy se považuje za uhrazenou dnem odepsání peněžních prostředků z účtu Objednatele.

7. PLATEBNÍ PODMÍNKY

Cena předmětu smlouvy je splatná na základě daňového dokladu. Daňový doklad musí obsahovat náležitosti stanovené zákonem č. 235/2004 Sb., o dani z přidané hodnoty, číslo objednávky Objednatele a podrobný rozpis dodávaného zboží nebo služeb s uvedením identifikačního čísla zboží a ceny za měrnou jednotku, v případě služeb náklady, rozlišené zvlášť na mzdu a materiál. Přílohou daňového dokladu bude originál oboustranně potvrzeného dokladu o převzetí předmětu smlouvy. Doba splatnosti daňového dokladu je 30 dnů od data jeho doručení Objednateli. Dnem uskutečnění zdanitelného plnění je den podpisu dokladu o převzetí předmětu smlouvy Objednatelem. Smluvní strany se výslovně dohodly, že Dodavatel nemůže bez předchozího písemného souhlasu Objednatele postoupit třetí straně pohledávku za Objednatelem, a to celou nebo jakoukoliv její část. Dodavatel není oprávněn bez předchozího písemného souhlasu Objednatele započíst jakoukoliv svou pohledávku vůči Objednateli anebo její část, jež mu vznikne na základě těchto

Všeobecných podmínek nebo smlouvy uzavřené s Objednatelem, oproti jakékoliv p o h l e d á v c e Objednatele vůči dodavateli.

Objednatel je oprávněn započítat jakoukoliv svou pohledávku vůči dodavateli, která mu vznikne na základě smlouvy uzavřené s dodavatelem nebo na základě těchto Všeobecných obchodních podmínek, oproti jakékoliv pohledávce dodavatele vůči Objednateli.

8. PRÁVA Z VADNÉHO PLNĚNÍ A ZÁRUKA

Není-li ve smlouvě dohodnuto jinak, poskytuje Dodavatel na předmět smlouvy záruku v délce 36 měsíců, pokud se nedohodnou smluvní strany jinak, která začíná plynout ode dne splnění předmětu smlouvy. Při vzniku vad je Dodavatel povinen do 3 pracovních dnů po obdržení písemného oznámení vad Objednatelem sdělit Objednateli své písemné stanovisko k oznámené vadě a započít s odstraněním vady v termínu stanoveném Objednatelem. Volbu práva z vadného plnění provádí Objednatel. V případě, že Dodavatel oznámenou vadu neodstraní v termínu stanoveném Objednatelem, nebo v naléhavých případech, kdy hrozí nebezpečí prodloužení a vzniku škody, má Objednatel právo vadu odstranit sám nebo prostřednictvím třetí osoby, to vše na náklady Dodavatele, aniž by tím byla dotčena jeho další práva ze smlouvy, zejména práva z Dodavatelem poskytnuté záruky. Objednatel vyúčtuje Dodavateli náklady, které mu s odstraněním vady vznikly a Dodavatel je povinen tyto náklady Objednateli uhradit v plné výši do 15 dnů od předložení vyúčtování (faktury). Objednatelem podaná zpráva Dodavatelů o vadách služeb/zboží, tzv. reklamacie, je považována za včasnou, je-li odeslána Objednatelem ve lhůtě 1 měsíce poté, co tyto závady zjistil. Do odstranění vady nemusí Objednatel platit část plnění odhadem přiměřeně odpovídající jeho právu na slevu.

9. ŠKODA ZPŮSOBENÁ TŘETÍM OSOBÁM

Dodavatel odpovídá za to, že provedením předmětu smlouvy a použitím materiálů a postupů při jeho provádění nejsou porušena práva třetích osob. V případě, že Dodavatel způsobí třetím stranám škodu v souvislosti s

dodávkami nebo službami (plněním smlouvy), nese Dodavatel za takovou škodu třetích osob plnou odpovědnost a je povinen ji uhradit.

10. PŘEPRAVNÍ DISPOZICE, BALENÍ

Dodavatel je oprávněn předat zboží Objednateli v místě plnění v pracovní době Objednatele od 6:00 hodin do 14:00 hodin v pracovní dny, pokud u d s e nedohodnou smluvní strany jinak. Pokud dochází k odeslání zboží Dodavatelem je Dodavatel povinen odeslat předmět smlouvy v takovém obalu, který zaručí dostatečnou ochranu před poškozením po dobu přepravy a při případném skladování v odpovídajících prostorách Objednatele. Přepravní dispozice sdělí Dodavatel Objednateli 10 dnů před termínem splnění předmětu smlouvy. Materiál, který bude Dodavatel dovážet do místa, které Objednatel určí jako místo k plnění předmětu smlouvy, musí potvrdit pracovníci Objednatele; stejně tak i odvážený materiál, nářadí, stavební stroje, které Dodavatel použil k plnění předmětu smlouvy v areálu Objednatele, musí být uvedeny n a seznam u a potvrzeny příslušným zaměstnancem Objednatele. Tyto potvrzené doklady jsou nedílnou součástí faktury. Dodavatel je povinen si vyžádat u Objednatele povolení pro vjezd svých vozidel do areálu Objednatele.

11. VLASTNICKÉ PRÁVO A PŘECHOD NEBEZPEČÍ ŠKODY

Na Objednatele přechází vlastnické právo k předmětu smlouvy dnem podpisu dokladu o převzetí předmětu smlouvy, ke stejnému okamžiku na něj přechází i nebezpečí škody na něm.

12. SMLUVNÍ POKUTY

Je-li Dodavatel v prodlení s termínem plnění peněžitého závazku, je Dodavatel povinen uhradit Objednateli smluvní pokutu ve výši 0,1 % z celkové ceny předmětu smlouvy za každý i započatý den prodlení. Tím není dotčeno právo Objednatele na náhradu škody a ušlý zisk. Je-li Dodavatel v prodlení s termínem plnění nepeněžitého závazku, včetně prodlení s odstraněním vad a nedostatků předmětu plnění, je Dodavatel povinen uhradit Objednateli smluvní pokutu ve výši 5.000 Kč za každý i započatý den prodlení, nestanoví - li s ohledem na výši a povah u předmětu plnění objednávka či smlouva výši smluvní pokuty odlišně. Tím není dotčeno právo Objednatele na náhradu škody a ušlý zisk. Je-li Objednatel v prodlení s termínem plnění peněžitého závazku, je Objednatel povinen uhradit Dodavateli smluvní pokutu ve výši 0,01 % z dlužné částky za každý i započatý den prodlení. Uplatněním smluvní pokuty nezaniká právo smluvních stran na náhradu škody a ušlý zisk. Smluvní pokuty jsou splatné do 30 dnů po obdržení j jejich vyúčtování.

13. OBCHODNÍ TAJEMSTVÍ

Žádná ze smluvních stran nesmí zpřístupnit třetí osobě důvěrné informace, které při plnění předmětu smlouvy získala od druhé smluvní strany. To neplatí, mají-li být za účelem plnění předmětu Smlouvy potřebné informace zpřístupněny zaměstnancům, statutárním orgánům nebo jejich členům a subdodavatelům.

14. Odstoupení od smlouvy

Objednatel může kdykoli zcela nebo částečně od smlouvy odstoupit, jestliže proti Dodavateli bylo zahájeno soudní, rozhodčí, exekuční či insolvenční řízení v případě, že Dodavatel poruší některou z povinností vyplývajících mu ze smlouvy, případně z těchto VOP.

VŠEOBECNÉ OBCHODNÍ PODMÍNKY PRO NÁKUP ZBOŽÍ A ODBĚR SLUŽEB

Objednatel je oprávněn od smlouvy odstoupit s okamžitou účinností dnem doručení písemného oznámení o odstoupení. Tím není dotčen jeho nárok na náhradu škody, případně ušlý zisk.

15. VYŠŠÍ MOC

V případě výskytu událostí vyšší moci, za které se především považují události jako je zemětřesení, povodeň, rozsáhlý požár, a nebo válka, se o dobu, po kterou trvá událost vyšší moci, prodlužují lhůty pro plnění povinností smluvních stran vyplývajících z uzavřeného smluvního vztahu. Strana, které je tímto znemožněno plnění povinností, bude neprodleně informovat při vzniku takových okolností druhou stranu a předloží jí o tom doklady, příp. informace, že tyto okolnosti mají podstatný vliv na plnění smluvních povinností. V případě, že působení vyšší moci trvá déle než 90 dnů, jsou obě strany povinny jednat o změně smlouvy.

Za událost vyšší moci nejsou považovány takové události jako výluha, zpoždění dodávek subdodavatelů (pokud nejsou způsobeny vyšší moci), platební neschopnost, nedostatek pracovních sil nebo materiálů.

16. PODMÍNKY PLNĚNÍ

Má se za to, že Dodavatel prozkoumal všechny podmínky, právní požadavky, nezbytné harmonogramy, výkresy a plány a získal na vlastní odpovědnost všechny dodatečné informace a detaily, které potřebuje pro předmět smlouvy jako např. podmínky na staveništi a jeho přístupnost, skladování a zvedací zařízení, ubytování a předpisy nezbytné pro řádné splnění předmětu smlouvy. Objednatel nenese odpovědnost za náklady spojené s chybami nebo za ztráty způsobené tím, že si Dodavatel tyto informace nezjistil.

17. BEZPEČNOST

Pokud Dodavatel plní smlouvu v areálu Objednatele nebo v místě jím určeném, je povinen plnit předmět smlouvy v souladu s právními předpisy z oblasti bezpečnosti a hygieny práce, protipožární ochrany a příslušnými normami. Objednatel informuje Dodavatele o interních bezpečnostních předpisech v místě plnění předmětu smlouvy, přičemž Dodavatel zabezpečí dodržování těchto předpisů vlastními pracovníky. Zaměstnanci Dodavatele jsou povinni pohybovat se pouze ve vymezeném prostoru. Tento prostor opatří Dodavatel výstražnými značkami (jménem své firmy a jménem pracovníka odpovědného za označené prostory). Dodavatel zajistí viditelné označení svých zaměstnanců svojí obchodní firmou. Po splnění předmětu smlouvy jsou zaměstnanci Dodavatele povinni okamžitě vrátit přidělené průkazky ke vstupu do areálu Objednatele. V případě porušení výše uvedených povinností kterýmkoliv zaměstnancem Dodavatele je Objednatel oprávněn od smlouvy odstoupit. Právo na náhradu škody a ušlý zisk Objednatele tím není dotčeno.

18. EKOLOGIE

Pokud Dodavatel plní smlouvu v areálu Objednatele nebo v místě Objednatelem určeném, je povinen plnit předmět smlouvy v souladu s právními předpisy v oblasti ochrany životního prostředí. Dodavatel vyhotoví program likvidace odpadu, který při jeho činnosti vznikne, odpad zlikviduje na vlastní náklad, bude vést o něm příslušnou evidenci a při předání předmětu smlouvy předloží doklady o likvidaci odpadu. Dodavatel je povinen dodržovat právní normy o manipulaci se závadnými látkami škodlivými

vodám. V průběhu plnění předmětu smlouvy bude prostor k tomu určený udržován v čistotě. Dodavatel je odpovědný za případně vzniklé škody způsobené plněním předmětu smlouvy na úseku ochrany životního prostředí. V případě, že při provádění předmětu smlouvy Dodavatel poruší zatravněné plochy nebo dřevní porosty, je povinen provést opatření k jejich obnovení. Problematiku odpadů souvisejících s plněním předmětu smlouvy je třeba konsultovat se zaměstnanci Objednatele (útvary ekologie) a dodržovat jejich pokyny.

19. SKLADOVACÍ A MANIPULAČNÍ PLOCHY

Pokud Dodavatel provádí předmět smlouvy v areálu Objednatele nebo v místě Objednatelem určeném, je povinen se za tímto účelem pohybovat pouze v prostorách nebo manipulačních plochách vymezených mu Objednatelem. Předměty, prostředky, eventuel. věci, které buď slouží k plnění předmětu smlouvy nebo se stanou jeho součástí, je Dodavatel povinen řádně skladovat v prostorách vymezených mu k tomu Objednatelem a řádně je zabezpečit před odcizením a udržovat je v řádném, uzklizeném stavu. Po splnění předmětu smlouvy je Dodavatel povinen tyto prostory uvést do původního, případně dohodnutého stavu a předat je Objednateli formou písemného protokolu v dohodnutém termínu.

20. SUBDODÁVKY

Pokud se strany nedohodnou jinak, předloží Dodavatel před podpisem smlouvy Objednateli seznam svých subdodavatelů ke schválení. V případě, že po podpisu smlouvy vznikne potřeba změny nebo doplnění tohoto seznamu, je tato změna nebo doplnění účinná pouze po předchozím písemném odsouhlasení Objednatelem.

21. USTANOVENÍ SPOLEČNÁ A ZÁVĚREČNÁ

Případně změny v označení či určení smluvních stran je povinná smluvní strana, u které změna nastala, písemně oznámit bez zbytečného odkladu druhé smluvní straně. Každá smluvní strana je rovněž povinna oznámit bez zbytečného odkladu druhé smluvní straně změnu kontaktních údajů, změnu bankovního spojení, či změnu jiných rozhodných údajů pro plnění, pokud ke změně takovýchto údajů dojde či má dojít. Pokud smluvní strana nesplní oznamovací povinnost stanovenou v tomto článku, odpovídá druhé smluvní straně za škodu tímto způsobenou. Vzájemné vztahy neupravené těmito VOP se řídí ustanoveními právního řádu České republiky. Místně příslušným soudem si strany sjednávají ve smyslu ust. §89a občanského soudního řádu v platném znění věcně příslušný soud

1. stupně se sídlem v Plzni.

22. RUČENÍ ZA DPH, NESPOLEHLIVÝ PLÁTEC

1. V případě, že úplata za zdanitelné plnění překračuje částku 540 000 Kč musí být nejpozději do data zdanitelného plnění správcem daně Dodavatele zveřejněn Bankovní účet, na který má být placeno. Zveřejnění účtu se rozumí zveřejnění způsobem umožňujícím dálkový přístup ve smyslu ustanovení § 109 odst. 2 písm. c) zákona č. 235/2004 Sb., o dani z přidané hodnoty, ve znění pozdějších předpisů (dále jen „Spolehlivý účet“). Není-li účet, na který má být placeno, Spolehlivým účtem, jsou PMDP, a.s. oprávněny bez zbytečného odkladu po tomto zjištění, nejpozději však do splatnosti příslušné faktury, vrátit tuto fakturu Dodavatel

za účelem změny účtu na Spolehlivý účet s tím, že není v prodlení s placením za příslušné zdanitelné plnění. Doručením opravené faktury začíná běžet nová lhůta splatnosti. V případě, že Dodavatel odmítne přes výzvu PMDP, a.s. nahradit bankovní účet, na který má být placeno a který není Spolehlivým účtem, Spolehlivým účtem nebo Dodavatel Spolehlivý účet nemá, jsou PMDP, a.s. oprávněny zaplatit cenu

zdanitelného plnění ve výši bez DPH Dodavatel na jím uvedený účet a příslušnou výši DPH příslušnému správci daně Dodavatele. V takovém případě je zaplacení ceny zdanitelného plnění ve výši bez DPH a tomu odpovídající DPH správcem daně Dodavatele řádným splněním závazku PMDP, a.s.. Dodavatelé nevzniká právo domáhat se vůči PMDP, a.s. doplatku ve výši příslušné DPH ani úroků z prodlení, smluvních pokut či jakýchkoliv jiných majetkových sankcí či náhrady škody z titulu prodlení s úhradou.

2. V případě, že Dodavatel je registrovaným plátcem DPH v tuzemsku a určí k přijetí pl a t b y z a z danitelné plnění účet, který vede poskytovatel platebních služeb mimo tuzemsko, jsou PMDP, a.s. oprávněny bez zbytečného odkladu po tomto zjištění, nejpozději však do splatnosti příslušné faktury, vrátit tuto fakturu Dodavatel za účelem změny účtu na Spolehlivý účet vedený v tuzemsku. Dále bude postupováno jako v bodě 1.

3. Potvrzením objednávky či uzavřením kupní smlouvy Dodavatel potvrzuje, že k datu přijetí objednávky či uzavření kupní smlouvy není Nespolehlivým plátcem ve smyslu ustanovení § 106a zákona č. 235/2004 Sb., o dani z přidané hodnoty ve znění pozdějších předpisů (dále jen „Nespolehlivý plátec“). Stane-li se Dodavatel Nespolehlivým plátcem následně, je povinen oznámit PMDP, a.s. do 3 pracovních dnů od uveřejnění této informace v registru plátců DPH na e-mailovou adresu: fakturny@pmdp.cz.

V případě, že Dodavatel nesplní výše uvedenou oznamovací povinnost ani v dodatečně lhůtě 10-ti dnů, je povinen zaplatit PMDP, a.s. smluvní pokutu ve výši trojnásobku DPH, která je již splatná nebo bude splatná v nejbližší době. V případě, že v okamžiku uskutečnění zdanitelného plnění je o Dodavatel zveřejněna způsobem umožňujícím dálkový přístup skutečnost, že je Nespolehlivým plátcem, jsou PMDP, a.s. oprávněny zaplatit cenu zdanitelného plnění ve výši bez DPH Dodavatel a tomu příslušnou DPH příslušnému správci daně Dodavatele. V takovém případě je zaplacení ceny zdanitelného plnění ve výši bez DPH a tomu odpovídající DPH správcem daně Dodavatel a t ele řádným splněním závazku PMDP, a.s. zaplacení ceny zdanitelného plnění včetně DPH a Dodavatelé nevzniká právo domáhat se vůči PMDP, a.s. doplatku ve výši příslušné DPH ani úroků z prodlení, smluvních pokut či jakýchkoliv jiných majetkových sankcí či náhrady škody z titulu prodlení s úhradou. Zveřejnění Dodavatele jako Nespolehlivého plátce je důvod pro odstoupení od smlouvy ze strany PMDP, a.s.

1. Popis současného řešení:

Současná radiová síť pracuje dle standardu MPT1327 v systému TN5100 novozélandské společnosti Tait. Ve vozidle je umístěna radiostanice TAIT 8252 do stávající skříně elektroniky v blízkosti jednotky EPIS. S tou je spojena řídicím rozhraním přes konektor DSUB 15. Propojení konektorů je pomocí jednoho kabelu. Napájení radiostanice obstarává externí měnič 24V/12V, který je zapínán jednotkou IJN 20 z jednotky EPIS a který je již součástí výbavy každého vozidla. Při nahrávání dat do vozidel je radiostanice vypnuta. Antény 866 MHz, 5,8 GHz a GPS jsou umístěny na střeše vozidla. Anténa 866 MHz a GPS jsou integrovány do sdružené antény. Koaxiální kabely od sdružené antény GPS a 866 MHz jsou přivedeny dvěma koaxiálními kabely o max. délce 5m přímo do jednotky EPIS. Anténa 5,8 GHz je připojena na klientskou WiFi jednotku kabelem o max. délce 50 cm. Komunikace mezi přístupovým bodem (sloupem) vozovny a vozidlem je realizována dle standardu WiFi – 802.11.

2. Architektura systému:

TN5100 umožňuje hvězdicové propojení až 30 vysílacích buněk (site) do centrálního kontroléru (Node controller T1541). To umožňuje pokrytí území o rozloze 60 000 km² signálem v závislosti na použitých frekvencích. Pro pokrytí větších územních celků je možno propojit až 32 centrálních kontroléru v rámci jedné sítě. Obr 1. zobrazuje principiální propojení sítě o dvou centrálních kontrolérech do jedné sítě.

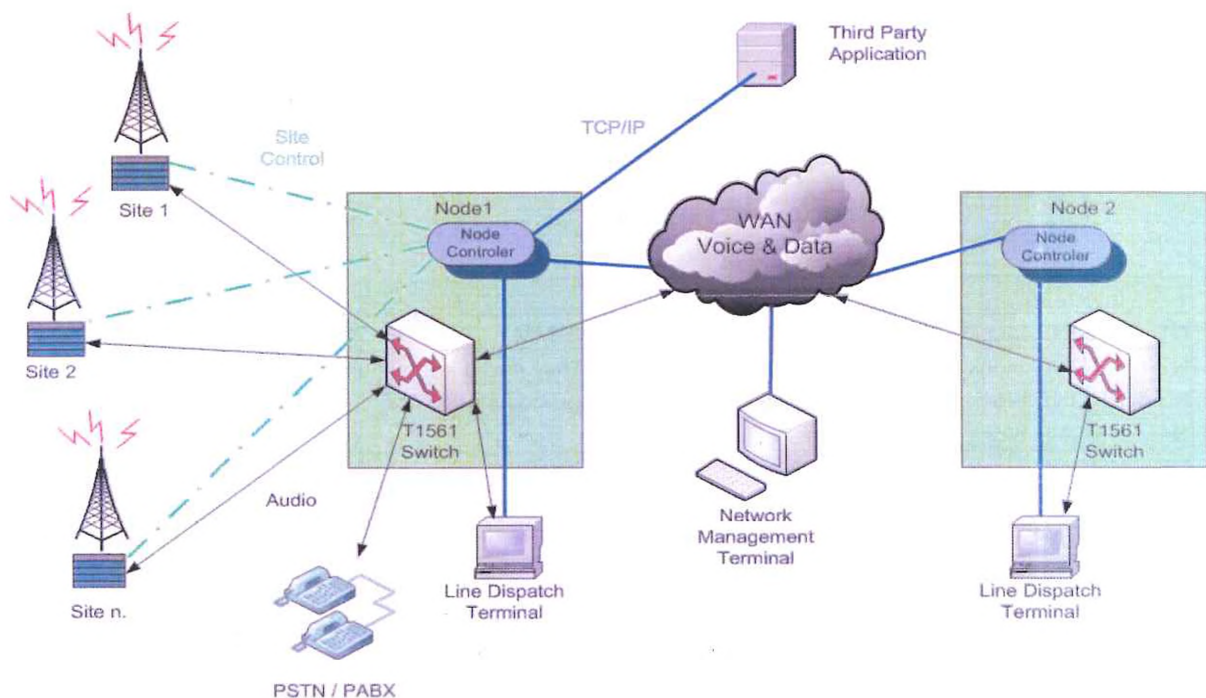

Pro propojení mezi jednotlivými buňkami systému je možno použít širokou škálu přenosových prostředků. Pro audio propojení vysílací buňky se používá 600ohm 4-wire linka, pro datové sériová linka RS232 . Pro datové propojení jednotlivých centrálních kontrolérů se používají přenosová zařízení podporující TCP/IP protokol, pro přenos audio signálů linky 600ohm 4-wire . Zjednodušené schéma je na obr. 2

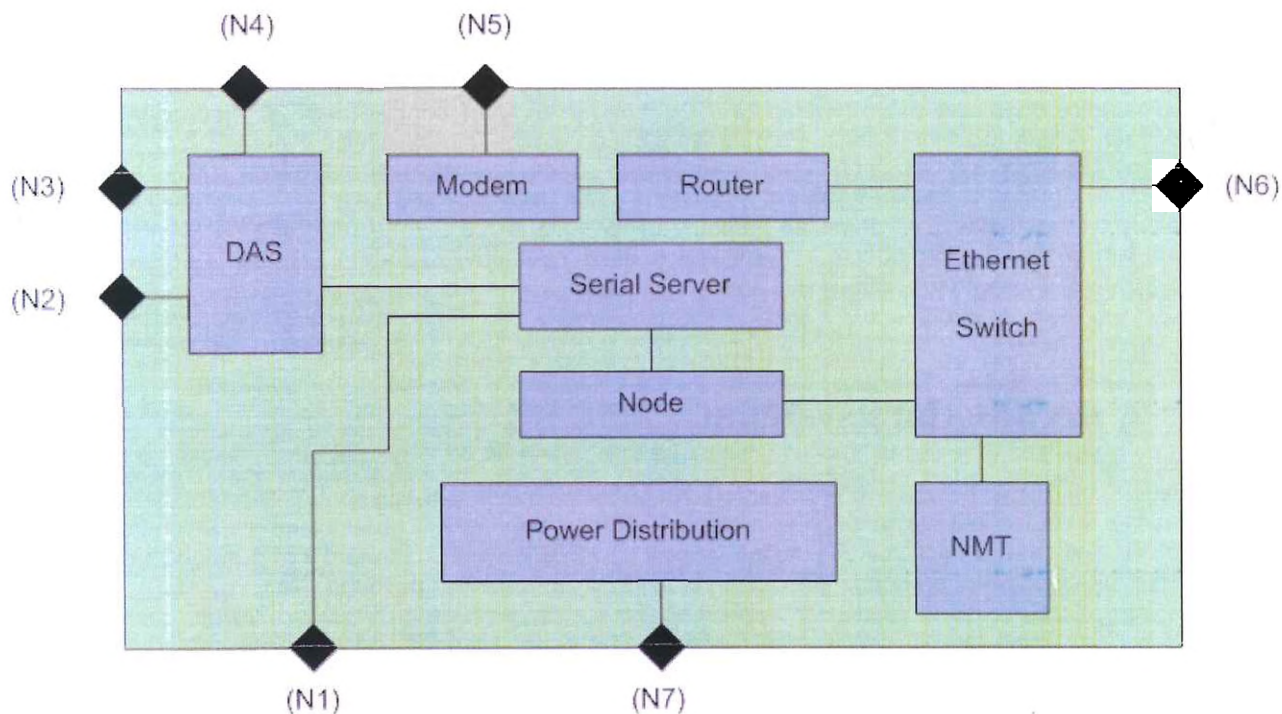

obr. 2

Popis funkcí jednotlivých rozhraní je v následující tabulce:

	Interface	Popis
N1	KRONE block	datové připojení buňky - SMM/DMM
N2	KRONE block	audio připojení buňky - mezisítěvý audio kanál
N3	KRONE block	audio připojení dispečerského pracoviště LDT
N4	KRONE block	připojení pobočkové ústředny
N5	KRONE block	připojení modemu pro vzdálený dohled
N6	10BaseT	datové připojení dispečerského pracoviště LDT
N7	230VAC	napájecí svorkovnice

Každá vysílací buňka může obsahovat až 24 duplexních kanálů pro přenos hlasu a dat. Datově je připojena přímo do centrálního kontroléru, hlasové kanály jsou připojeny do audio přepínače (DAS T1561), který je taktéž přímo řízen centrálním kontrolérem.

Srdcem každého MPT1327 systému je řídicí kanál (control channel), který zajišťuje veškerou signalizaci umožňující mobilním jednotkám registraci a přijetí, či vyslání požadavku na realizaci volání. V omezené míře

umožňuje i krátké datové přenosy. Po celou dobu provozu pracuje pouze jako datový kanál, s výjimkou situace velkého přetížení sítě, kdy na omezenou dobu přebírá funkci hovorového (user) kanálu. V případě jeho poruchy, přebírá automaticky jeho úlohu další kanál v pořadí.

Na obrázku 3. je znázorněna struktura buňky s jedním řídicím a dvěma hovorovými kanály. Hovorové kanály jsou připojeny do audio přepínače T1561 DAS a je možno je využít pro komunikaci s pobočkovou ústřednou, nebo pro spojení s hovorovým kanálem jiné buňky. Každý kanál ať řídicí, nebo hovorový se skládá z TB8100 (přijímač/vysílač) a řídicí jednotky T1711CMM. Vysokofrekvenční výstupy a vstupy jsou připojeny do anténních sdrůžovačů, ze kterých jsou napájeny příslušné anténní systémy.

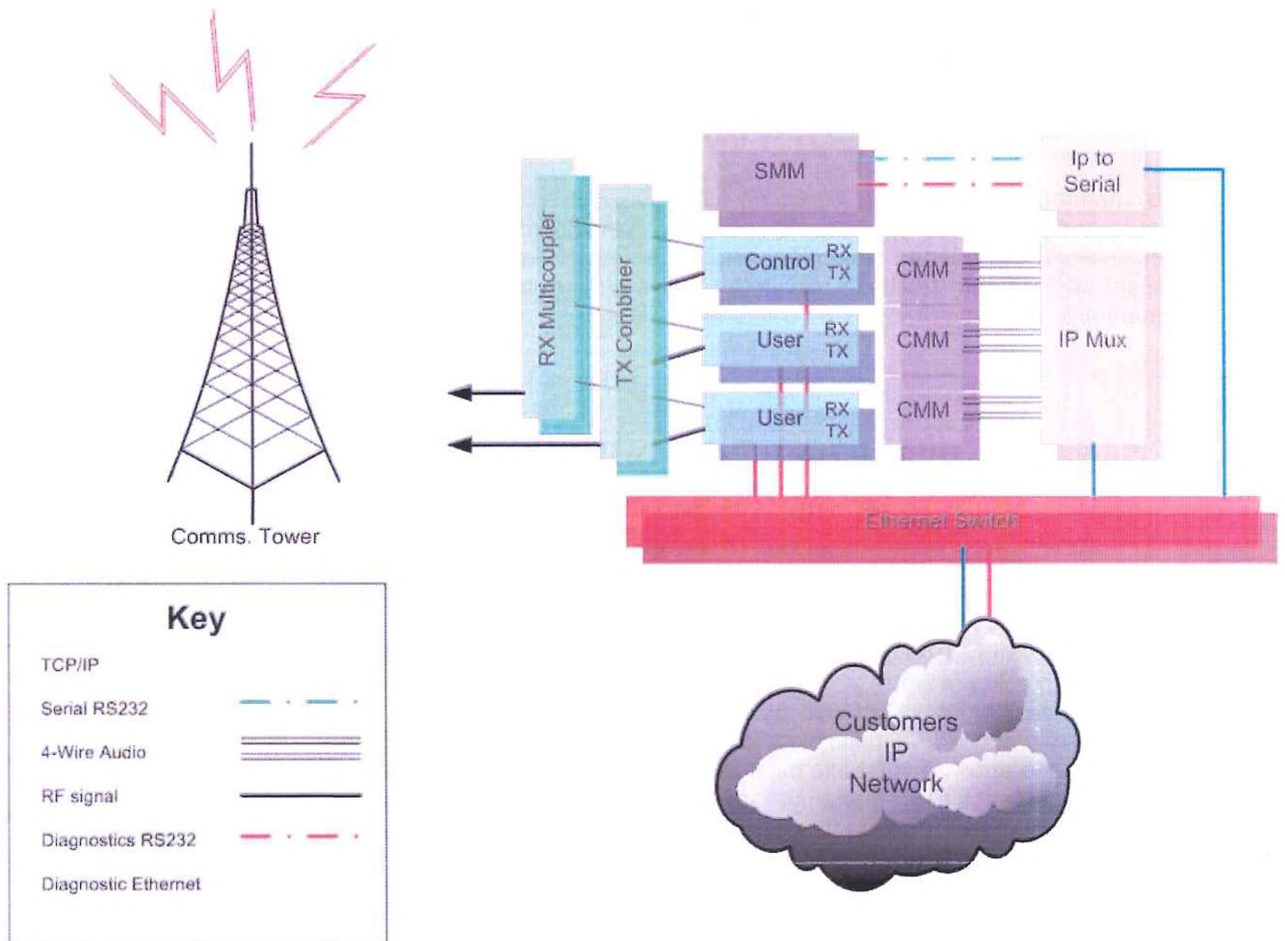

3. Řízení systému:

Každá buňka systému používá pro přenos hlasu nebo dat duplexní frekvenční kanály. Jejich počet je závislý na velikosti obsluhované oblasti a počtu účastníků. Každý kanál skládající se z přijímače a vysílače je řízen příslušným kontrolérem (CMM T1711 channel controller). Je to inteligentní zařízení, které obsahuje modem pro komunikaci s pohyblivými radiostanicemi a rozhraní pro připojení řídicí jednotky buňky. Kontrolér vyžaduje minimální řízení a je schopen samostatné práce v případě přerušení komunikační linky.



Všechny CMM kontroléry v rámci buňky jsou vysokorychlostní sběrnici pro buňky (SMM T1722 Site Management modul). Tato jednotka zajišťuje řízení všech C vyhodnocení všech požadavků na spojení ze strany mobilních stanic včetně jejich oprávněnosti, je v něm uložena databáze práv jednotlivých účastníků, databáze uskutečněných hovorů a v neposlední řadě zpracovává příkazy od centrálního kontroléru (node).

V případě, že se jedná o hovory v rámci jedné buňky, zajišťuje spojení jednotka SMM, v případě požadavku na volání v rámci více buněk, vstupu z nebo do telefonní sítě, nebo požadavku z přímé dispečerské linky LDT , realizuje spojení jednotka SMM společně s centrálním kontrolérem. Ten je nejvyšším článkem řízení sítě, kdy zajišťuje komunikaci s ostatními kontroléry v síti a přímo ovládá audiopřepínač DAS.

4. Management systému:

Pro management systému a vizualizaci provozních dat se používá softwarová aplikace NMT (Network management terminal). Aplikace je vytvořena na platformě Windows a je za použití přenosového protokolu napojená do centrálního kontroléru. Aplikace umožňuje monitoring provozu, zobrazení všech alarmových hlášení sítě, správu databáze uživatelů radiové sítě včetně nastavování práv jednotlivým účastníkům, změnu systémových parametrů vzdálené ovládání a ukládání záznamů o provozu radiosítě.

5. Podporované typy komunikace

Systém podporuje všechny standardní typy volání dle protokolu MPT 1327.

- Adresné hlasové spojení mezi dvěma účastníky
- Hlasové spojení v rámci definované skupiny účastníků
- Skupinové volání typu výzva
- Dynamické přeskupování
- Status call (zaslání krátké stavové zprávy)
- SST (datový přenos do 25 bajtů mezi jednotlivými stanicemi nebo v rámci skupiny)
- MST (datový přenos do 100 bajtů mezi jednotlivými stanicemi nebo v rámci skupiny)
- NPD (datový přenos nepředepsaných dat v rámci hovorového kanálu)
- TNDS – rychlý přenos informací o poloze vozidlo – dispečink
- TLP – krátké datové zprávy pro ovládání radičů křižovatek
- Přesměrování volání
- Prioritní volání (High priority, Emergency priority)
- Volání dispečerovi

6. Požadavky

Cílem je nahradit současnou analogovou radiovou sít se zachováním současných funkcí. Obnova radiové sítě včetně výměny radiostanic bude probíhat za běžného provozu bez omezení pravidelné výpravy vozidel. Harmonogram bude součástí nabídky. Počet vozidel k osazení je 336 a z toho 16 obousměrných. Celkem se jedná o 336 radiostanic.