

Smlouva o dílo

uzavřená podle dle § 2586 zákona č. 89/2012 Sb., občanský zákoník, v platném znění, mezi níže uvedenými stranami:

1. Město Žďár nad Sázavou

se sídlem Žižkova 227/1, 591 01 Žďár nad Sázavou

IČO : 00295841

DIČ : CZ00295841

bankovní spojení : Komerční banka a.s., Praha č.ú. : 328751/0100

zastoupena : Ing. Martinem Mrkosem, ACCA, starostou a [REDAKCE] vedoucí odboru komunálních služeb, na základě pověření dle směrnice Města Žďár nad Sázavou č. 3/2022 o zadávání veřejných zakázek, schválené radou města Žďár nad Sázavou na její 97. schůzi konané dne 25.04.2022, č. usn. 2469/2022/SRI/RM

ve věcech technických jsou oprávněni jednat: [REDAKCE] – odbor komunálních služeb

dále jen „objednatel“

2. Ateh, spol. s r.o.

Sídlem: Geislerova 297/20, Židenice, 615 00 Brno

IČO: 44012993

DIČ: CZ440 12 993

Bankovní spojení: KB Brno – venkov

Číslo účtu: 789347641 / 0100

Statutární zástupce: Ing. Arch Miloš Zimula

Osoba oprávněná jednat ve věcech technických v souvislosti s touto smlouvou: Filip Pružinec

dále jen „zhotovitel“

Čl. 1

Předmět plnění

1. Zhotovitel se touto smlouvou zavazuje na vlastní náklady, riziko a nebezpečí a za podmínek této smlouvy provést pro objednatele dílo „**Osvětlení ambitu kostela na Zelené hoře**“ (dále jen „dílo“) specifikované dále v této smlouvě, a předat jej objednateli v dohodnutém termínu, a objednatel se zavazuje řádně a včas provedené dílo převzít a zaplatit za něj zhotoviteli dohodnutou cenu.
2. Závaznými podklady, kterými se sjednává obsah, rozsah, způsob a podmínky provedení díla jsou:
 - a) Výtvarný záměr a technická zpráva reflektující závěry světelných zkoušek zpracovaná dodavatelem listopad 2021, září 2022 včetně schématu rozmístění svítidel;
 - b) nabídka zhotovitele číslo TP 68/2021, která je nedílnou součástí a přílohou č. 1 této smlouvy;

- c) ustanovení příslušných technických norem a předpisů platných v době realizace díla včetně arboristických standardů a ustanovení technologických předpisů výrobců a dodavatelů jednotlivých částí díla,
 - d) návody k montáži, k uvedení do provozu a k obsluze, údržbě, následné péči pro jednotlivé části díla, pokud k těmto částem byly vypracovány
3. Zhotovitel se zavazuje dílo provést dle této smlouvy včetně veškerých souvisejících plnění a prací.
4. Předmětem smlouvy je kompletní dodávka díla. Dodávkou díla se rozumí provedení všech prací včetně dodávek nezbytného materiálu a konstrukcí potřebných pro řádné zhotovení díla (např. konstrukce zabezpečující bezpečnost práce, pomocný materiál, vyjmutí stávajících svítidel, napojení nových svítidel v nových pozicích), dále provedení veškerých činností nezbytných pro řádné a včasné dokončení díla (včetně úhrady nákladů nebo poplatků s tím spojených) tak, aby v plném rozsahu plnilo svůj účel a odpovídalo veškerým normám či technickým předpisům vztahujícím se na dílo tohoto charakteru. Součástí díla není výměny stávajících kabelů, které jsou v současnosti funkční.
5. Součástí díla je rovněž:
- a) veškeré související režie, nehmotné dodávky jako jsou např. vedlejší náklady zhotovitele související s provedením díla nebo jeho částí, doprava, energie, mzdové příplatky za práce o svátcích, za práce přesčas, nepřetržitý provoz a podobně, které vzniknou při provádění prací zhotovitelem atd.;
 - b) zkouška umístěných svítidel s dotčenými osobami v terénu včetně úpravy nastavení svítidel podle výstupu z proběhlé zkoušky;
 - c) zajištění potřebné součinnosti pro provedení a zpracování revizní zprávy potvrzující funkčnost realizovaného osvětlení;
 - d) ochrana stávající zeleně;
 - e) potřebná povolení při případném omezení provozu, včetně dopravního značení;
 - f) bezpečnostní opatření (ve vztahu k pracovníkům, chodcům, vozidlům, apod.);
 - g) zajištění a předání předepsaných atestů, certifikátů, záručních listů a dalších dokladů vztahujících se k dílu v rozsahu, kvalitě a s výsledky podle platných předpisů;
 - h) likvidace odpadů zákonným způsobem na náklad zhotovitele;
 - i) dodání dokladů o způsobu likvidace vzniklých odpadů dle zák. č. 185/2001 Sb., v platném znění;
 - j) dodání fotodokumentace z průběhu plnění – v digitální podobě na CD ve formátu jpg;
 - k) zajištění a provedení všech organizačních, kompletačních a technologických činností nutných pro bezvadné a včasné provedení díla;
 - l) úplné vyčištění a vyklizení místa plnění, vč. jeho uvedení do původního či s objednatelem dohodnutého stavu;
 - m) zpracování a předání zákresu skutečného provedení: 2 x tištěná verze, 1 x elektronická verze.
6. Další podmínky realizace díla:
- a) zhotovitel si sám na vlastní náklady zajistí veškeré vytýčení inženýrských sítí a tyto převezme od jejich správců včetně převzetí povinností a odpovědnosti v návaznosti na

platné předpisy. Rovněž předá dotčené sítě zpět jejich správcům dle podmínek jednotlivých vyjádření.

- b) zhotovitel si sám na vlastní náklady zajistí projednání, povolení a provedení nutných uzavírek, zvláštního užívání veřejných ploch (skládky materiálu, apod.) a příp. změn dopravního značení, v příp. potřeby i zřízení provizorních přechodů či přejezdů vč. případného osvětlení. V průběhu provádění prací je zhotovitel povinen respektovat požadavky příslušných orgánů dle vydaných stanovisek.
- c) zhotovitel je na vlastní náklady povinen udržovat na převzatém místě plnění pořádek a čistotu, odstraňovat odpady a nečistoty vzniklé jeho pracemi, provést konečný úklid a vyklizení, řádně místo plnění zabezpečit (označení, osvětlení, střežení, atd.).
- d) dodávkou díla se rozumí provedení všech prací včetně dodávek nezbytného materiálu a dále provedení veškerých činností nezbytných pro řádné a včasné dokončení díla tak, aby v plném rozsahu plnilo svůj účel a odpovídalo veškerým normám či technickým předpisům vztahujícím se na toto dílo a vztahujícím se na díla tohoto charakteru.
- e) dílo musí být rovněž provedeno v souladu s podmínkami dotčených subjektů v rámci povolení a obdobných řízení.
- f) zhotovitel je povinen při návrhu technologických postupů a při vlastní realizaci díla respektovat provoz stávajících objektů v dané lokalitě a v rámci daných možností minimalizovat dopady plnění díla na jejich obyvatele.
- g) zhotovitel je povinen v rámci možností technologických postupů učinit vše pro zachování přístupu k objektům a parkovacím stáním.

7. Zhotovitel se zavazuje, že provede pro objednatele i práce nad rámec předmětu plnění – vícepráce, související s jeho předmětem plnění. Za vícepráce ve smyslu této smlouvy jsou považovány pouze změny a doplňky předmětu díla, dodávky, práce a výkony předem nepředvídatelné, které při realizaci díla přibyly a svým množstvím předmět smlouvy převyšují. Veškeré vícepráce musí být vždy před realizací písemně odsouhlaseny objednatelem (např. zápisem do pracovního deníku nebo dodatkem ke smlouvě) včetně jejich ocenění. Za méněpráce se považují práce v předmětu díla obsažené, avšak neuskutečněné.
8. Objednatel je oprávněn měnit materiály, které mají být použity při realizaci díla a provádět další změny předmětu plnění, což se zavazuje s dostatečným předstihem sdělit a projednat se zhotovitelem tak, aby zhotoviteli nevznikly provozní problémy či škoda způsobená nákupem materiálů a věcí, které při realizaci měly být, ale dle požadavku objednatele nebudou použity. Zhotovitel má nárok na úhradu veškerých zbytečně vynaložených nákladů, pokud již původní materiál zajistil a má ho připraven na skladě.
9. Dopady změn uvedených v čl. 1, odst. 7 a 8 této smlouvy na sjednanou cenu díla, případně termín plnění, budou smluvními stranami upraveny dodatkem ke smlouvě o dílo, přičemž:
- se zhotovitel současně zavazuje, že termín dokončení díla bude dodržen i v případě zvýšení rozsahu díla, které svým rozsahem nepřesáhne 10 % ze sjednané ceny díla bez DPH za předpokladu, že objednatel u zhotovitele tyto vícepráce uplatní, případně potřeba jejich provedení vyjde najevo s dostatečným předstihem před sjednaným termínem dokončení díla. Za zvýšení rozsahu sjednané ceny díla se považuje pouze rozdíl mezi vícepracemi a méněpracemi.
 - zhotoviteli snížením rozsahu díla nevzniká nárok na náhradu škody při dodržení ustanovení čl. 1, odst. 8 této smlouvy.

10. Dojde-li k realizaci dalších prací (např. z důvodu dodatečných změn) na návrh zhotovitele učiněný k zajištění řádného a bezpečného provedení a zajištění funkčnosti díla, či z jiných příčin na jeho straně, nemají tyto skutečnosti vliv na obsah smluvních závazků, pokud se strany nedohodnou jinak.
11. Podpisem této smlouvy zhotovitel potvrzuje, že k provedení díla má potřebné oprávnění k podnikání, vedení zakázky zajistí osobami odborně způsobilými a dále disponuje dostatečnými kapacitami a odbornými znalostmi, které jsou nezbytné ke kvalitnímu provedení díla dle této smlouvy.

Čl. 2

Doba plnění

1. Zhotovitel zajistí:
 - a. dodávku svítidel **do 10 týdnů od podpisu této smlouvy;**
 - b. zahájení montážních a stavebních prací nejpozději **10.04.2023.**
 - c. Zhotovitel se zavazuje, že dílo dokončí a objednateli předá nejpozději **do 5.5.2023**
2. Místo plnění bude zhotoviteli předáno nejpozději dne **10.04.2023**
3. Provedením díla či jeho části se rozumí jeho úplné a řádné dokončení a předání jako celku bez vad a nedodělků objednateli v místě plnění, vyklizení místa plnění a podepsání posledního zápisu o předání a převzetí díla, předání dokladů potřebných pro řádné provozování díla a dokladů o předepsaných zkouškách a revizích, předání nákresu skutečného provedení, úklid všech ploch používaných zhotovitelem v průběhu plnění, úpravy venkovních ploch uvedením do původního či s objednatelem dohodnutého stavu.
Objednatel může převzít dílo i v případě, že vykazuje ojedinělé drobné nedodělky, popř. vady, které jednotlivě ani ve svém souhrnu nebrání řádnému užívání díla ani jeho užívání neztíží. Není to však jeho povinnost.
4. V případě nezahájení, přerušení nebo zastavení práce z viny objednatele, není zhotovitel vázán sjednanými termíny. Termíny se prodlužují o dobu trvání zdržení, nebude-li dohodnuto jinak, a to na základě uzavřeného dodatku této smlouvy. Přiměřeně se bude postupovat i v případě nepříznivých klimatických podmínek

Čl. 3

Místo plnění

Místem plnění a předání díla je k.ú. Město Žďár, Zelená hora – prostory plnění dle schématu rozmístění svítidel.

Čl. 4

Cena díla

1. Objednatel se zavazuje, že za provedení díla podle čl. 1 této smlouvy uhradí zhotoviteli smluvní cenu ve výši **1.357.658 Kč bez DPH** (dále jen „cena“).

K této ceně bude připočteno DPH ve výši dle platných předpisů.

Objednatel prohlašuje, že fakturovaná práce není používána k ekonomické činnosti a ve smyslu informace GFŘ a MFČR ze dne 9. 11. 2011 nebude pro tuto zakázku aplikován režim přenesené daňové povinnosti podle § 92a zákona č. 235/2004 Sb., o DPH, ve znění pozdějších změn a doplňků.

2. Cena v sobě zahrnuje veškeré dodávky, práce a výkony nutné k realizaci celého kompletního díla, specifikovaného touto smlouvou. Zhotovitel zaručuje úplnost své nabídkové ceny, která je přílohou č. 1 této smlouvy. Zhotovitel podpisem této smlouvy na sebe přebírá nebezpečí změny okolností.
3. Cena díla je stanovena na podkladě cenové nabídky zhotovitele, která je přílohou č.1 a součástí této smlouvy, a může být změněna v případech uvedených v čl. 4 odst. 4 této smlouvy.
4. Cena může být změněna pouze v případě, pokud dojde na základě požadavku objednatele ke změně předmětu plnění proti smlouvě o dílo.
5. Při vícepracích a méněpracích bude změna ceny určena tak, že se zruší příslušná část ceny z nabídkového položkového rozpočtu zhotovitele a nahradí se novou cenou, která bude určena takto:
 - a) použitím jednotkových cen uvedených v nabídce zhotovitele;
 - b) položkami ceníků RTS v aktuální cenové úrovni, pokud nebude možné použít postup podle písm. a). Zhotovitel je povinen tento ceník na požádání objednateli poskytnout;
 - c) pokud nelze použít žádný způsob uvedený pod písm. a) a b), pak cenami v místě a čase obvyklými pro dané práce a dodávky. Skutečné náklady na použitý materiál nebo stroje zhotovitel doloží příslušnými fakturami. Pokud objednatel zhotoviteli prokáže, že ceny použitého materiálu nebo strojů jsou u jiných dodavatelů nižší, je zhotovitel povinen do ocenění materiálu nebo strojů zahrnout jednotkové ceny stanovené objednatelem podle průzkumu trhu; nebo bude nižší.
6. Má-li při realizaci díla dojít ke změnám předmětu díla z podnětu zhotovitele, je zhotovitel povinen provést soupis těchto navrhovaných změn, doložit jednotlivá množství matematickým výpočtem a ocenit je podle shora uvedených kritérií a předložit tento oceněný soupis objednateli k odsouhlasení. Má-li dojít při realizaci díla ke změnám na základě požadavku objednatele, předá objednatel zhotoviteli soupis těchto požadovaných změn, které zhotovitel ocení stejným způsobem.
7. Pro sjednání drobných změn předmětu díla, víceprací nebo méněprací, které nebudou mít vliv na celkovou cenu díla, postačí odsouhlasení objednatelem písemnou formou. Toto odsouhlasení musí být provedeno vždy před zahájením příslušných prací.
8. Dojde-li po uzavření smlouvy na omezení rozsahu díla a neujednají-li smluvní strany důsledky pro výši ceny, zaplatí objednatel cenu upravenou s přihlédnutím k rozdílu v rozsahu nutné činnosti a v účelných nákladech spojených se změněným prováděním díla.

Čl. 5

Platební podmínky

1. Provedené práce a dodávky budou uhrazeny na základě zhotovitelem vystavených faktur takto:
 - a. První splátka ve výši 660.000,- Kč bez DPH (tj. 798.600,- Kč vč. DPH) – při dodání nejméně 50% všech svítidel
 - b. Druhá splátka do výše 80% celkové ceny tedy ve výši 426.126,- Kč bez DPH (tj. 515.612,46 Kč vč. DPH) – při dodání všech svítidel včetně příslušného vybavení a vystrojení pro montáž, nejdříve však v lednu 2023
 - c. Třetí splátka do plné výše ceny díla po předání a převzetí řádně dokončeného díla na základě oboustranně podepsaného předávacího protokolu.
2. Vystavení faktury se považuje za vznik zdanitelného plnění.
3. Dílčím předáním a převzetím díla nezaniká právo objednatele vytknout při konečném předání a převzetí díla jako celku zhotoviteli vady a nedodělky částí díla předaných a převzatých již dříve.
4. Objednatel neposkytne zhotoviteli zálohu.
5. Objednatel uhradí zhotoviteli oprávněně vystavenou fakturu do 30 dnů po předání a převzetí díla (jeho etapy) za podmínek, že se na díle (jeho etapě) nevyskytnou žádné vady a nedodělky a dílo bude řádně uvedeno do provozu. V případě, že se na díle (jeho etapě) vyskytnou vady a nedodělky, uhradí objednatel fakturu do 30 dnů po odstranění posledního z nich.
6. Platbu poukáže objednatel bezhotovostně na účet zhotovitele na základě faktury, oprávněně vystavené zhotovitelem.
7. Faktura musí m.j. obsahovat náležitosti daňového dokladu dle ust. § 29 a násl. zákona č. 235/2004 Sb., o dani z přidané hodnoty, ve znění pozdějších předpisů, a účetního dokladu dle ust. § 11 zákona č. 563/1991 Sb., o účetnictví, ve znění pozdějších předpisů. Přílohou každé faktury musí být objednatelem odsouhlasený zjišťovací protokol.
8. Objednatel je oprávněn vrátit fakturu před uplynutím lhůty její splatnosti bez zaplacení v případě, že neobsahuje zákonem stanovené náležitosti, obsahuje nesprávné nebo neúplné údaje. Objednatel musí uvést důvod vrácení. V takovém případě běží nová lhůta splatnosti ode dne doručení opravené faktury objednateli.
9. Objednatel uhradí fakturu zhotovitele nejpozději do 30 dnů po jejím obdržení. Objednatel není v prodlení, uhradí-li fakturu do 30 dnů po jejím obdržení, ale po termínu, který je na faktuře uveden jako den splatnosti. Zaplacením se pro účely této smlouvy rozumí připsání příslušné částky na účet zhotovitele.
10. Má-li objednatel splatnou pohledávku(y) vůči zhotoviteli včetně případné smluvní pokuty, je oprávněn provést její (jejích) jednostranný zápočet vůči kterékoliv platbě za plnění dle této smlouvy.

Čl. 6

Součinnost objednatele

1. Objednatel je povinen protokolárně předat zhotoviteli míso plnění v termínech dle čl. 2 odst. 2 této smlouvy. Prostor odevzdá objednatel zhotoviteli prosté všech závad a nároků třetích osob (vyjma práv vlastníků a uživatelů pozemků a vlastníků dotčených inženýrských sítí) tak, aby zhotovitel mohl zahájit a provádět práce v rozsahu a za podmínek stanovených touto smlouvou.
2. Zhotovitel svolá na základě písemného (nejméně e-mailem) požadavku zhotovitele dotčené osoby pro realizaci zkoušky osvětlení z již umístěných svítidel. Zhotovitel je povinen objednatele k seznání osob na zkoušku vyzvat v dostatečném předstihu tak, aby bylo možné před dokončením díla provést případné úpravy a seřadit osvětlení podle výstupu z takové zkoušky.

Čl. 7

Záruční doba, odpovědnost za vady, podmínky reklamace

1. Zhotovitel se zavazuje, že dílo bude zhotoveno v souladu s touto smlouvou, platnými právními předpisy a platnými normami vztahujícími se k materiálům a pracím prováděným dle této smlouvy.
2. Dílo má vady, jestliže neodpovídá této smlouvě a obecně závazným právním předpisům.
3. Zhotovitel přejímá záruku za jakost předmětu díla ve smyslu § 2619 občanského zákoníku po dobu minimálně 24 měsíců ode dne předání a převzetí celého díla. Záruční doba počíná běžet ode dne předání a převzetí díla. Během trvání záruční doby zhotovitel odpovídá za to, že dílo bude mít vlastnosti stanovené smlouvou a obecně závaznými právními předpisy.
4. Zhotoviteli vznikají povinnosti z vadného plnění u vady, kterou má dílo v době jeho předání, byť by vyšla najevo až později, a u vady, kterou dílo nemá v době jeho předání, ale která vznikla porušením povinnosti zhotovitele. Dále má zhotovitel povinnost z vadného plnění u vady zjištěné objednatelem po předání v záruční době.
5. Případné vady díla budou písemně reklamovány u zhotovitele bez zbytečného odkladu po jejich zjištění.
6. Objednatel má vůči zhotoviteli práva z odpovědnosti za vady dle občanského zákoníku v platném znění.
7. V reklamaci objednatel uvede popis vady, jak se projevuje, jakým způsobem požaduje vadu odstranit.

8. Zhotovitel v rámci záruční doby oznámí objednateli, zda reklamaci uznává či neuznává a termín odstranění vady v souladu s touto smlouvou, a to do 5 pracovních dnů ode dne doručení písemného oznámení o vadě, pokud se smluvní strany nedohodnou jinak. Zhotovitel odstraní vadu v nejbližším vhodném agrotechnickém termínu, tj. nejpozději do 30 dnů od oznámení vady nebo do 30 dnů od ukončení období vegetačního klidu, pokud vada byla oznámena v období vegetačního klidu, pokud se smluvní strany nedohodnou jinak. Objednatel je povinen umožnit zhotoviteli odstranění vady. Záruka se nevztahuje na mechanické poškození díla nebo na vady způsobené nevhodným užíváním či údržbou.
9. Odstranění vady sdělí zhotovitel objednateli písemně. Po odstranění vady poskytuje zhotovitel na opravenou část díla novou záruku v délce záruky původní, která počne běžet dnem oznámení o odstranění vady.
10. Doba od doručení reklamace do odstranění vady se do záruční doby nezapočítává.
11. V ostatním platí příslušná ustanovení občanského zákoníku v platném znění.

Čl. 8

Podmínky provedení díla

1. Zhotovitel provede práce podle platných předpisů a podmínek sjednaných touto smlouvou.
2. Pokud není stanoveno jinak, bude zhotovitel při provádění prací respektovat všechny normy (ČSN i ČSNEN), arboristické standardy, technické předpisy a návody výrobců jednotlivých komponentů, vztahujících se na provedení díla. Případné odchylky od těchto předpisů, pokud nejsou stanoveny v této smlouvě o dílo, musí být předem písemně odsouhlaseny objednatelem.
3. Za to, že dílo bude provedeno řádně, plně zodpovídá zhotovitel. Smluvní strany pro účel této smlouvy vylučují ustanovení § 2630, odst.1, písm.c) občanského zákoníku.
4. Zhotovitel odpovídá za eventuální škody, které způsobil činností svojí nebo svých subdodavatelů po celou dobu realizace díla až do doby konečné přejímky a převzetí díla objednatelem.
5. Zhotovitel se zavazuje, že přebírá veškeré závazky a povinnosti, které pro něho vyplývají z jeho činnosti z právních předpisů platných na úseku životního prostředí zejm. ze zákona č. 185/2001 Sb., o odpadech a o změně některých dalších zákonů, ve znění pozdějších předpisů, a zákona č. 17/1992 Sb., o životním prostředí, ve znění pozdějších předpisů. Při realizaci díla je zhotovitel současně povinen dodržovat další předpisy na úseku ochrany životního prostředí, odpadového a vodního hospodářství a zejména na vlastní účet a v souladu s platnými právními předpisy provádět odvoz a řádnou likvidaci odpadů. V případě porušení těchto předpisů za toto porušení plně odpovídá zhotovitel a nese též na vlastní účet veškeré náklady s tímto porušením spojené. Zhotovitel je povinen zajistit na vlastní náklady nepřetržité odstraňování nečistot, odpadů vzniklých jeho činností.

6. Zhotovitel je povinen bez zbytečného odkladu na svůj náklad odstranit znečištění či poškození komunikací objednatele a veřejných komunikací, veřejných i soukromých prostor a objektů, které při realizaci díla způsobil.
7. Objednatel je oprávněn kontrolovat provádění díla pověřenými osobami. Zjistí-li objednatel, že zhotovitel provádí dílo v rozporu se svými smluvními povinnostmi, je objednatel oprávněn dožadovat se toho, aby zhotovitel odstranil vady vzniklé vadným prováděním. Odstranění těchto vad uplatňuje písemnou formou (postačí mailem), přičemž zhotovitel je povinen bezodkladně sjednat nápravu.
8. Bez písemného souhlasu objednatele nesmí být použity jiné materiály, výrobky, technologie, nebo změny oproti původní nabídce zhotovitele. Zhotovitel se rovněž zavazuje, že použije pouze nepoužité hmoty, materiály a výrobky v nejlepší jakosti, opatřené atestem úředně autorizovaného zkušebního ústavu (byl-li vydán), přičemž nepoužije žádný materiál, o kterém by mu bylo známo, že je škodlivý, či zdravotně a hygienicky závadný.
9. Dílo bude prováděno v území s pohybe osob. Zhotovitel je povinen:
 - a) tuto skutečnost respektovat a při provádění prací postupovat v tomto směru zvláště ohleduplně a opatrně,
 - b) místo plnění řádně zabezpečit tak, aby nedošlo ke zranění osob,
 - c) práce realizovat tak, aby nedošlo k poškození stávajících objektů a majetku, případná škoda jde k tíži zhotovitele,
 - d) vždy zajistit bezpečný přístup do všech objektů, průchod pěších a průjezd vozidel,
 - e) dodržovat při provádění díla limity pro hlučnost podle hygienických předpisů
 - f) veškeré skládky materiálů zřizovat jen na místech k tomu určených na základě povoleného zvláštního užívání ploch místních komunikací a veřejné zeleně. Toto povolení si v souladu s podmínkami této smlouvy zajistí zhotovitel.
10. Zhotovitel je dle § 2e) zákona č. 320/2001 Sb., o finanční kontrole, osobou povinnou spolupůsobit při výkonu finanční kontroly.
11. Zhotovitel je povinen umožnit provádění případných víceprací třetí osobou a poskytnout jí v tom případě součinnost potřebnou pro řádné a včasné dokončení díla.
12. Objednatel nemá v prostoru místa plnění k dispozici odběrná místa vody, el.energie, ani jiných médií. Pokud bude zhotovitel napojení na média potřebovat, zajistí si je vlastními silami a ve vlastní režii.
13. Zhotovitel si sám na vlastní náklady zajistí sociální zařízení pro potřeby provádění díla.
14. V průběhu realizace montáže svítidel zhotovitel svolá nejméně 2 kontrolní dny za účasti objednatele pro kontrolu prováděných prací, s rozstupem min. 7 dnů mezi jednotlivými kontrolními dny.

Čl. 9

Předání a převzetí díla

1. Závazek zhotovitele je splněn řádným dokončením a předáním díla objednateli v místě kde se dílo provádělo. K předání díla dochází na základě přejímacího řízení mezi smluvními stranami a to podepsáním zápisu o předání a převzetí.
2. Nejpozději 5 dnů před dokončením a předáním díla je zhotovitel povinen písemně oznámit objednateli (e-mailem) den, kdy bude řádně provedené dílo připraveno k předání a převzetí. Na tomto základě projednají smluvní strany program a organizaci přejímacího řízení a to tak, aby bylo technicky možné ukončit přejímací řízení k datu podle této smlouvy.
3. Jestliže zhotovitel, přes zdůvodněné a včasné upozornění objednatele, že dílo (není dokončeno, trvá na zahájení přejímacího řízení a při něm se prokáže, že dílo opravdu není řádně dokončeno, objednatel dílo nepřevzme a náklady neúspěšného i opakovaného řízení nese zhotovitel.
4. Zhotovitel je povinen přizvat k přejímacímu řízení ty své subdodavatele, jejichž účast je nutná k řádnému předání díla.
5. Nedohodnou-li se smluvní strany jinak, pořizuje zápis o předání a převzetí zhotovitel. Zápis obsahuje zejména:
 - údaje určující zhotovitele a objednatele se jmény osob oprávněných jednat
 - popis díla, které je předmětem předání a převzetí
 - popis případných změn díla vůči projektu pro provedení
 - dohodu o provedení předepsaných nebo sjednaných zkoušek
 - prohlášení objednatele, zda předmět díla přejímá či nepřejímá.
6. Převezme-li objednatel dílo s vadami a nedodělky, bude součástí zápisu o předání a převzetí díla soupis těchto vad a nedodělků s uvedením termínů jejich odstranění. Objednatel není povinen převzít dílo vykazující vady a nedodělky.
7. Pokud objednatel převezme dílo s ojedinělými vadami nebo nedodělky a nedojde-li mezi smluvními stranami k dohodě o termínu odstranění zjištěných vad a nedodělků, pak platí, že vady a nedodělky musí být odstraněny do 7 dnů ode dne předání a převzetí díla. Zhotovitel je povinen ve stanovené lhůtě odstranit vady nebo nedodělky i v případě, kdy podle jeho názoru za vady a nedodělky neodpovídá. Náklady na odstranění v těchto sporných případech nese až do dosažení dohody či rozhodnutí soudu zhotovitel.
8. Nejpozději při zahájení přejímky dokončeného díla, předloží zhotovitel objednateli veškerou potřebnou dokumentaci k řádnému provozování díla, které je předmětem díla, zejména:
 - a) atesty použitých materiálů, certifikáty jednotlivých výrobků včetně prohlášení o shodě dle zákona č. 22/1997 Sb., technických požadavcích na výrobky a o změně a doplnění některých zákonů, ve znění pozdějších předpisů, záruční listy, revizní zprávy, protokoly o zkouškách a zaškolení obsluhy;
 - b) doklady o zákonné likvidaci odpadů vzniklých při provádění díla;

c) veškerou další dokumentaci, uvedenou v čl. 1 odst. 5 této smlouvy.
Veškerá dokumentace musí být předána v českém jazyce.

9. Pokud obecně závazné předpisy a normy stanoví provedení zkoušek, revizí a atestů osvědčujících smluvené vlastnosti díla, musí úspěšné provedení těchto zkoušek předcházet převzetí díla. Za úplnost těchto zkoušek a jejich výsledek plně ručí zhotovitel.

Čl. 10

Odpovědnost za škodu

1. Odpovědnost za škodu na zhotovovaném díle nebo jeho části nese zhotovitel v plném rozsahu až do dne předání a převzetí celého díla bez vad a nedodělků objednatel.
2. Pokud zhotovitel způsobí při provádění díla škodu objednateli nebo třetím osobám, je povinen ji v plné výši uhradit. Nebezpečí škody na díle přechází na objednatele dnem předání celého díla.

Čl. 11

Odstoupení od smlouvy, podstatné porušení smlouvy, smluvní pokuty

1. Smluvní strany mohou smlouvu ukončit dohodou nebo odstoupením. Dohoda o zrušení práv a závazků musí být písemná, jinak je neplatná.
2. Objednatel je oprávněn od smlouvy odstoupit z důvodů uvedených v občanském zákoníku v platném znění a v případě, že zhotovitel podstatně poruší ustanovení této smlouvy.
3. Za podstatné porušení této smlouvy se považuje zejména:
 - prodlení zhotovitele s řádným dokončením a předáním díla nebo jeho části delším než 15 dnů,
 - přerušení prací zhotovitelem bez oprávněného důvodu na dobu delší než 10 dnů,
 - postup zhotovitele při provádění díla v rozporu s touto smlouvou i po lhůtě, kterou mu objednatel stanovil pro nápravu zjištěných rozporů
 - použití materiálů, které neodpovídají projektové dokumentaci nebo podmínkám dohodnutým v této smlouvě, přestože jej objednatel vyzval k nápravě s marným uplynutím lhůty v délce 5 pracovních dnů,
 - zhotovitel vstoupil do likvidace nebo na jeho majetek byl vyhlášen úpadek.
4. Objednatel je dále oprávněn odstoupit od smlouvy v případě, že zhotovitel uvedl v nabídce informace nebo doklady, které neodpovídají skutečnosti a měly nebo mohly mít vliv na výsledek plnění. V takovém případě je objednatel oprávněn požadovat po zhotoviteli náhradu vzniklé škody.
5. Odstoupení musí mít písemnou formu a je účinné okamžikem doručení druhé smluvní straně.
6. Smluvní pokuty jsou stanoveny takto:

- a) při prodlení zhotovitele s předáním díla objednateli ve sjednaném termínu vyúčtuje objednatel zhotoviteli smluvní pokutu ve výši 0,05% ze sjednané ceny díla (bez DPH) za každý i započatý den prodlení až do předání a převzetí;
 - b) při prodlení zhotovitele s odstraňováním vad a nedodělků v termínech uvedených v zápisu o předání a převzetí vyúčtuje objednatel zhotoviteli smluvní pokutu ve výši 500 Kč za každý nedodělek nebo vadu a každý i započatý den prodlení;
 - c) při prodlení zhotovitele s odstraňováním reklamovaných vad v termínech dle této smlouvy vyúčtuje objednatel zhotoviteli smluvní pokutu ve výši 500 Kč za každý i započatý den prodlení;
 - d) v případě prodlení se splatností faktury má zhotovitel právo vyúčtovat objednateli smluvní pokutu ve výši 0,05 % z fakturované částky za každý i započatý den prodlení;
 - e) při bezdůvodném prodlení objednatele s převzetím dokončeného díla bez vad a nedodělků má zhotovitel právo vyúčtovat objednateli smluvní pokutu ve výši 500 Kč za každý i započatý den prodlení.
7. Smluvní pokuta je splatná do 14 dnů od doručení jejího písemného vyúčtování druhé smluvní straně.
8. Zaplacením smluvní pokuty není dotčen nárok na náhradu škody.

Čl. 12

Vyšší moc

1. Pro účely této smlouvy se za vyšší moc považují skutečnosti, které nejsou závislé na vůli smluvních stran a ani nemohou být smluvními stranami ovlivněny, jako např. živelné pohromy, povstání, občanské nepokoje, válka, mobilizace, kosterní, archeologické, či jinak významné nálezy, na jejichž podkladě bude zhotovitel či objednatel ze zákona, či na základě úředního opatření povinen zastavit realizaci díla a jiné podobné události.
2. Stane-li se plnění v důsledku vyšší moci nemožným, a to nejpozději do jednoho měsíce od zásahu vyšší moci, strana, která se bude odvolávat na vyšší moc, požádá druhou smluvní stranu o úpravu této smlouvy z pohledu předmětu, doby a ceny plnění. Pokud nedojde k dohodě, má strana, která se na vyšší moc odvolala, právo od smlouvy o dílo písemně odstoupit.

Čl. 13

Změna závazku

1. Tuto smlouvu lze měnit a doplňovat pouze písemnými, vzestupně číslovanými dodatky podepsanými oběma smluvními stranami.
2. Nastanou-li u některé ze smluvních stran skutečnosti bránící řádnému plnění této smlouvy, je povinna to ihned bez zbytečného odkladu oznámit druhé smluvní straně a vyvolat jednání zástupců oprávněných k podpisu smlouvy.

Čl. 14

Ostatní ujednání

1. Pokud zhotovitel provádí část díla pomocí třetí osoby, tak za práci všech svých subdodavatelů ručí zhotovitel v plném rozsahu tak, jako by je prováděl sám.
2. Odpovědným zástupcem zhotovitele podle ust. § 11 zákona č. 455/1991 Sb., o živnostenském podnikání, ve znění pozdějších předpisů, je [REDAKCE]

Čl. 15

Závěrečná ustanovení

1. Nestanoví-li tato smlouva jinak, řídí se práva a povinnosti smluvních stran příslušnými ustanoveními občanského zákoníku.
2. Smluvní strany se zavazují, že případné rozpory vyplývající z této smlouvy a realizace díla budou řešit zejména cestou vzájemné dohody s cílem dosáhnout smírného řešení a naplnění účelu této smlouvy, V případě, že by k dohodě nedošlo, bude příp. spor řešen soudem příslušným podle sídla objednatele.
3. Jakákoli změna smluvních stran zúčastněných na této smlouvě podléhá schválení druhou smluvní stranou.
4. V případě, že některé ustanovení této smlouvy bude neplatné, nemá tato skutečnost vliv na platnost ostatních ujednání.
5. Zhotovitel výslovně souhlasí s uveřejněním celého textu této smlouvy v Registru smluv. Smluvní strany se dohodly, že uveřejnění smlouvy v Registru smluv zajistí město Žďár nad Sázavou, které před zveřejněním anonymizuje ty osobní údaje zhotovitele, které podléhají ochraně osobních údajů.
6. Obě smluvní strany prohlašují, že došlo k dohodě o celém rozsahu této smlouvy o dílo.
7. Tato smlouva byla sepsána ve třech vyhotoveních s platností originálu, objednatel obdrží dvě vyhotovení a zhotovitel jedno vyhotovení této smlouvy. Toto ujednání platí i pro všechny návrhy změn a dodatky k této smlouvě
8. Nedílnou součástí smlouvy je Příloha:
 1. Nabídka zhotovitele číslo TP 68/2021
9. Smluvní strany prohlašují, že si tuto smlouvu přečetly, že tato byla sepsána na základě jejich pravé a svobodné vůle, nikoli v tísní ani za nápadně nevýhodných podmínek, a na důkaz toho připojují své podpisy.
10. Uzavření této smlouvy bylo schváleno radou města Žďár nad Sázavou na její 97. schůzi konané dne 25.04.2022, č. usn. 2469/2022/SRI/RM

11. Tato smlouva nabývá platnosti dnem podpisu oběma smluvními stranami a účinnosti dnem uveřejnění v registru smluv.

Ve Žďáře nad Sázavou dne 19. 10. 2022 v Bare dne 18. 10. 2022

Objednatel

Zhotovitel

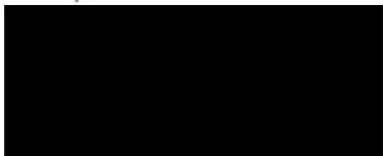

3



cenová nabídka na svítidla a příslušenství

Číslo FP 68/2021
Název akce : Osvětlení ambitu kostela na Zelené hoře
Investor : město Žďár nad Sázavou
Vypracoval **Ateh s.r.o. tel 549246980, ateh@ateh.eu**
 Praha Dělnická 53, Praha 7. 170 00, Žďár nad Sázavou Havlíčkovo nám. 2. 59101

Požadavky na svítidla a pomocný materiál:

- 1 - svítidla jsou vybrána pouze od renomovaného výrobce tak, abychom měli jistotu, že materiál a provedení bude odpovídat požadavkům na náročné povětrnostní podmínky
- 2 - výrobek musí splňovat světelně technické požadavky uvedené ve výtvarném záměru (barevnost světelného zdroje a jeho velmi dlouhá životnost)
- 3 - svítidla musí být v provedení s různými úhly vyzařování, aby bylo docíleno požadovaného světelného výsledku (efektu)
- 4 - svítidla mají být v ideálním případě výklopná, abychom mohli světelný paprsek nasměřovat na zeď a tím zefektivnit výsledek a omezit "světelný smog"
- 5 - je velmi vhodné, aby bylo možné svítidlo mechanicky namáhat, například jej přejet sekačkou či automobilem
- 6 - důležité hledisko, které je nutné brát v potaz, je skvělá osobní zkušenost s výrobcem
- 7 - celá sestava musí být jednoduše servisovatelná
- 8 - svítidlo musí mít **korpus z nerezové oceli** - minimálně třídy **AISI 304**.
(svítidla vyrobená z hliníku velice brzy zoxidují, zpuchří a pak netěsní)

Z mnoha desítek výrobců, kteří vyrábějí zemní svítidla jsem po zhodnocení výše uvedených požadavků vybral tři výrobce. Jednoho z Itálie a dva z Německa. Bohužel žádná firma z České republiky nevyrobí svítidla, která by splňovala alespoň polovinu požadavků.

Italský výrobce (iGuzzini) nesplňuje požadavek na výklopný světelný zdroj. Cena jednoho kusu svítidla je cca 22 000 Kč bez DPH
Německý výrobce (Bega). Nemáme s výrobcem příliš velké osobní zkušenosti.
Není v barvě 3500K. Cena jednoho kusu je cca 26500 Kč bez DPH

Druhý Německý výrobce (we-ef) splňuje všechny požadavky, které jsou u zemních svítidel důležité.
 Tohoto výrobce jsme použili pro osvětlení nejen soukromých zahrad, ale také při osvětlení zámku Slavkov u Brna,
 okolo obchodního centra Vaňkovka, nebo na náměstí v Bystřici nad Perštejnem. Proto jsem pro návrh zvolil právě tato svítidla.

Pol.	Název zboží	poč.	projektová cena	Cena bez DPH
------	-------------	------	-----------------	--------------

TYP1 Zemní svítidlo TYP 1
 nerez, sklo
 zdroj LED diody
 18 W 2217 lm, 3500 K. IP67
 cena je včetně montážního boxu

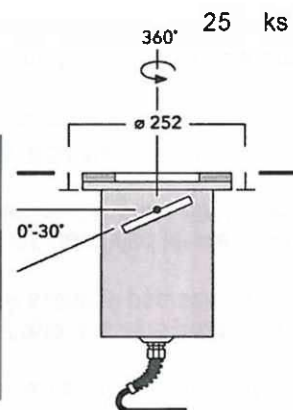
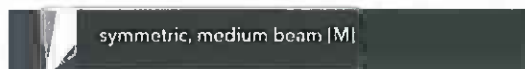

25 ks 25 750,00 643750

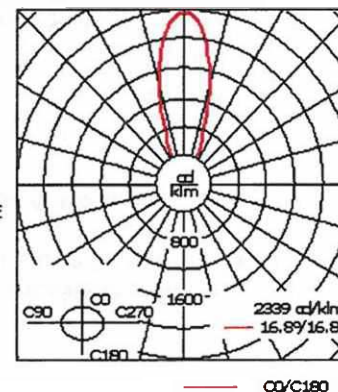

TYP2 Zemní svítidlo - TYP 2
 nerez, sklo
 zdroj LED diody
 18 W 2217 lm, 3500 K. IP67
 cena je včetně montážního boxu

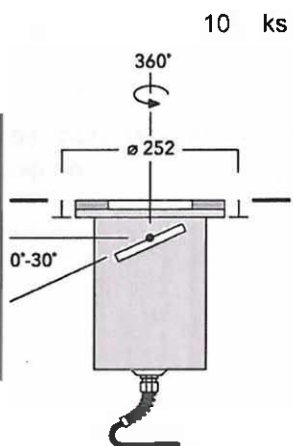

10 ks 27 840,00 278400

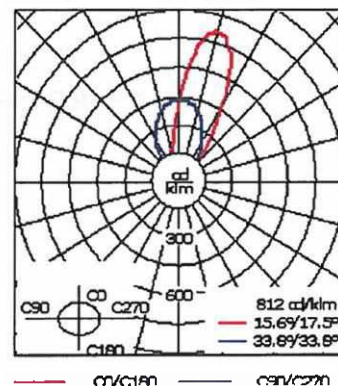

TYP1' Zemní svítidlo - TYP 1' - severní část - terenní nerovnost

nerez, sklo
zdroj LED diody
18 W 2217 lm, 3500 K. IP67
cena je včetně montážního boxu

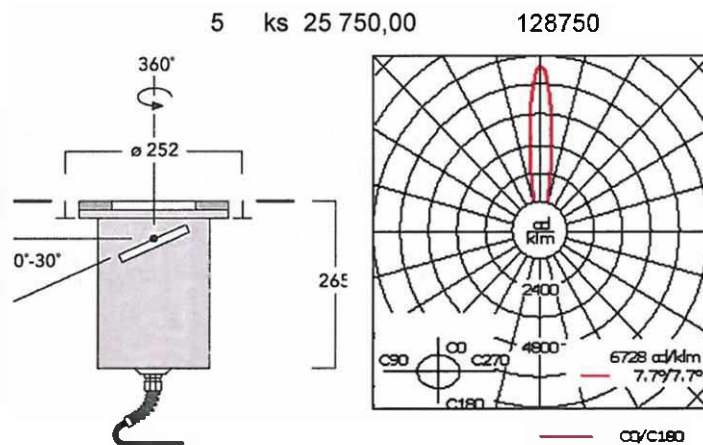
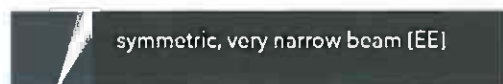

Osazení svítidel 100 %- 5 % - plynule ovládaným stmívačem
výměna standardního driveru za driver stmívatelný
ovládáno tlačítkem pod sklem

40 ks 2 620,00 104800

stínění pro svítidla u používaných bran - medová plastev

6 ks 2 613,00 15678

Technické parametry svítidel:

Barva chromatičnosti - 3500 K. Krytí proti vodě IP67, třída I. IK10+. Symetrický středně úzký paprsek.

Nerezová konstrukce. Silikonové pryžové těsnění. Čočka je z bezpečnostního skla; max. zatížení 5 tun.

Svítidlo lze přejíždět nízkou rychlostí. Je osazeno kabelovou průchodkou a 1,5 m dlouhým flexibilním kabelem z PVC.

Kabelová průchodka má ochranu proti ohybu.

Integrovaný EC elektronický převodník je v tepelně odděleném prostoru. Vyjímatelná přihrádka k předřadníku je „bez nástroje“.

Ve svítidle je nainstalován panel s LEDkami. Panel je namontován na kardanu, který je otočný o 360° a 30° výklopný.

Životnost Ta=25° L90B10 > 90000h.

Pozn

bez recyklačních poplatků
SVÍTIDLA JE MOŽNÉ DODAT BEZ MONTÁŽE

**cena celkem
bez DPH 1 171 378 Kč**

Vypracoval :

Ve Žďáře nad Sáz :

Platnost

: [REDACTED]

: 20.09.2022

3 měsíce od vystavení, pro uvedené počty kusů

montáž bez DPH 186 280 Kč

*v ceně montáže je doprava,
pomocný materiál, vyjmutí stávajících svítidel,
posunutí svítidel na pozice dle výkresu,
napojení svítidel gelovými kabelovými spojkami,
při montáži je počítáno s funkčností stávajících kabelů*

Dodací lhůta

: **6-8 týdnů na svítidla a materiál**

montáž dle dohody a možností dle povětrnostních podmínek.

Kontaktní osoba: [REDACTED]

tel: 777 304 472

**cena SVÍTIDEL celkem
vč. DPH 1 642 766 Kč**