





KUPNÍ SMLOUVA č. HSAA-14152-25/2021

zavřená podle § 2079 a násl. zákona č. 89/2012 Sb., občanský zákoník, ve znění pozdějších předpisů
(dále jen „občanský zákoník“)
(dále jen „smlouva“)



Článek I. Smluvní strany

Česká republika – Hasičský záchranný sbor hlavního města Prahy

Sídlo: Sokolská 62, 121 24 Praha 2
IČO: 70886288
DIČ: není plátcem DPH
Bankovní spojení: Česká národní banka, Na Příkopě 864/28, Praha 1
Číslo účtu: 8107881/0710
Datová schránka: jm9aa6j
Zastoupená: brig. gen. Ing. Luďkem Prudilem – ředitelem
Kontaktní osoba: 
E-mail: 
Telefon: 
(dále jen „kupující“)

a

Bus Design s.r.o.

Sídlo: Zděbradská 56, 250 01 Říčany - Jazlovice
IČO: 28999665
DIČ: CZ28999665
Bankovní spojení: Česká spořitelna
Číslo účtu: 9550332/0800
Datová schránka: vyrg4ed
Zastoupená: ing. Petrem Cmíralem, Tomášem Sgalitzerem, Za společnost
jedná v záležitostech do 100.000,- Kč každý z jednatelů
samostatně. V ostatních záležitostech jednají za společnost dva
jednatelé společně.
Kontaktní osoba: 
E-mail: 
Telefon: 
zapsaná v rejstříku vedeném u Městského soudu v Praze, spisová značka C 158947
(dále jen „prodávající“)
Společně jako „smluvní strany“.

Článek II. Předmět plnění

1. Předmětem této smlouvy je pořízení:
dvou (2) dopravních automobilů typ Mercedes-Benz - Sprinter 319 CDI / S AWD,
výrobní vzor 90773313 (dále jen „zboží“),
podle technických podmínek uvedených v příloze č. 1 této kupní smlouvy (dále jen
„technické podmínky“), které jsou její nedílnou součástí. Touto smlouvou se prodávající



zavazuje odevzdat za podmínek v ní sjednaných kupujícímu zboží a umožní kupujícímu nabýt vlastnické právo k němu.

2. Podkladem pro uzavření této kupní smlouvy je nabídka prodávajícího ze dne 7.7.2022, která byla na základě zadávacího řízení zveřejněného pod spisovou značkou HSAA-14152/2021 a systémovým číslem v Národním elektronickém nástroji (NEN): N006/22/V00013308/001 vybrána jako nejvýhodnější.

Článek III.

Zboží, předání zboží, vady zboží

1. Kupující se zavazuje zboží převzít a zaplatit prodávajícímu sjednanou cenu podle článku VI. této smlouvy.
2. Prodávající se zavazuje, že zboží (a veškeré jeho části) bude nové a ne starší 18 měsíců před nabytím účinnosti této smlouvy, dále bude nepoužité, nerepasované, certifikované, homologované, určené pro český trh, odpovídající kogentním právním předpisům ČR i EU a oborovým normám, zejména předpisům dopravního práva.
3. Zboží bude dodáno v množství specifikovaném v čl. II. odst. 1 této kupní smlouvy.
4. O předání a převzetí zboží bude prodávajícím vyhotoven protokol o předání a převzetí zboží (dále jen „protokol“) ve dvou (2) vyhotoveních, který bude podepsán oběma smluvními stranami a každá ze smluvních stran obdrží po jednom (1) vyhotovení protokolu. Nedílnou součástí předání zboží bude předání těchto dokladů:
 - a) základní technický popis (může být součástí návodu),
 - b) osvědčení o registraci vozidla část II (technický průkaz) se zapsanými povinnými údaji,
 - c) rozhodnutí Ministerstva dopravy ČR o schválení technické způsobilosti typu samostatného technického celku vozidla,
 - d) osvědčení Ministerstva dopravy ČR o schválení technické způsobilosti typu samostatného technického celku vozidla,
 - e) návod k použití, obsluze a údržbě s ohledem na bezpečnost práce a ekologii (bude obsahovat zejména pokyny k jízdě, a obsluze účelové nástavby, provozní pokyny a pokyny k údržbě, pokyny seznam činností povoleny uživateli, pokyny k intervalům a rozsahu stanovených kontrol mezi servisními prohlídkami),
 - f) pokyny pro opravy, které je provozovatel oprávněn uskutečňovat sám včetně určení rozsahu těchto oprav s katalogem náhradních dílů a výkresovou dokumentací,
 - g) servisní knížka a originální servisní dokumentace,
 - h) seznam vybavení včetně požárního příslušenství,
 - i) seznam servisních míst s kontaktními údaji,
 - j) kopii certifikátu vydaného autorizovanou osobou a dokladující splnění technických podmínek vyhlášky č. 35/2007 Sb., o technických podmínkách požární techniky, ve znění pozdějších předpisů,
 - k) záruční list,
 - l) záruční listy, doklady a dokumentace k provozování příslušenství a vybavení.
5. Prodávající předá kupujícímu všechny nezbytné doklady a dokumenty požadované legislativou vztahující se ke zboží dle čl. II. odst. 1 této smlouvy v českém jazyce. Přípustné jsou jen cizojazyčné doklady, dokumentace a texty (zejména návod), které budou opatřeny překladem do českého jazyka.



6. Zboží bude dodáno převzetím zboží kupujícím po potvrzení dodacího listu v místě dodání. K podpisu dodacího listu je oprávněn pověřený pracovník oddělení strojní a technické služby (ODTS - viz kontaktní osoba).
7. Kupující je oprávněn odmítnout převzetí zboží, pokud zboží nebude dodáno řádně v souladu s touto smlouvou a ve sjednané kvalitě, přičemž v takovém případě kupující důvody odmítnutí převzetí zboží písemně prodávajícímu sdělí, a to nejpozději do pěti (5) pracovních dnů od původního termínu předání zboží. Na následné předání zboží se použijí ustanovení dle odst. 2 až 5 tohoto článku.
8. Vady zjevné při dodání zboží je kupující povinen sdělit prodávajícímu při převzetí zboží, vady skryté je kupující povinen sdělit prodávajícímu bez zbytečného odkladu.
9. Kupující je oprávněn oznámit vady zboží a uplatnit nároky z odpovědnosti za vady zboží dle volby kupujícího kdykoli ve lhůtě dvou (2) let od předání zboží. Proávající nebo jím pověřený pracovník rozhodne o reklamaci ihned, ve složitých případech do tří (3) pracovních dnů. Reklamacie včetně odstranění vady musí být vyřízena bez zbytečného odkladu, nejpozději do třiceti (30) dnů ode dne uplatnění reklamace, pokud se prodávající s kupujícím nedohodne na delší lhůtě.
10. Proávající je povinen předat zboží kupujícímu po odstranění vady dle odst. 2 až 5 tohoto článku.
11. Proávající prohlašuje, že zboží nemá právní vady ve smyslu § 1920 občanského zákoníku.

Článek IV.

Doba, místo a způsob předání zboží

1. Proávající je povinen dodat kupujícímu zboží v ujednaném množství, jakosti a provedení v místě plnění do 30.11.2023 vzhledem k podmínkám stanoveným v projektu.
2. Proávající se zavazuje písemně informovat kupujícího o termínu dodání zboží nejméně 3 (tři) pracovní dny předem.
3. Místem plnění je HASIČSKÁ STANICE č. 5 – Strašnice, Průběžná 3105/74, 100 00 Praha 10 - Strašnice.
4. Splněním dodávky se rozumí odevzdání a uvedení zboží do provozu v místě plnění, převzetí zboží oprávněnými osobami kupujícího a dodání všech dokladů nutných k jeho provozování podle právních předpisů a technických norem ČR dle čl. III. smlouvy. Proávající se zavazuje zajistit seznámení kupujícího s obsluhou zboží.
5. Kupující pro účely převzetí zboží provede kontrolu zejména:
 - a) dodané značky, typu, druhu a roku výroby,
 - b) zjevných jakostních vlastností,
 - c) vad a známek poškození zboží,
 - d) dodaných dokladů (dokumentace).

Článek V.

Vlastnické právo ke zboží a nebezpečí škody na zboží

1. Kupující nabývá vlastnické právo k předmětu koupě okamžikem jeho převzetí od prodávajícího (dopravce).



2. Nebezpečí škody na předmětu koupě přechází na kupujícího současně s jeho převzetím od prodávajícího.

Článek VI.

Kupní cena a platební podmínky

1. Cena za zboží je stanovena ve výši 3 626 000,- Kč bez DPH (slovy: tři miliony šest set dvacet šest tisíc korun českých) jako cena nejvýše přípustná, tj 4 387 460,- Kč s DPH (slovy: čtyři miliony tři sta osmdesát sedm tisíc čtyři sta šedesát korun českých) při sazbě DPH ve výši 21 %, přičemž sazba DPH bude v případě její změny stanovena v souladu s platnými právními předpisy. DPH 21 % činí částku 761 460,- Kč .
2. Jednotkové ceny předmětu plnění:

Název položky	Počet ks	Cena za ks bez DPH	Cena za ks vč. DPH	Cena celkem bez DPH	Cena celkem vč. DPH
Typ 4x4	2	1 813 000,-	2 193 730,-	3 626 000,-	4 387 460,-

3. Tato sjednaná kupní cena je konečná a zahrnuje veškeré náklady spojené s dodávkou zboží (seznamení s obsluhou, clo, záruční a garanční prohlídky dle čl. X. odst. 3 této smlouvy atd.). V ceně jsou zahrnuty i veškeré náklady spojené s dopravou zboží na místo plnění a případná možná rizika (inflační, cenové či měnové vlivy apod.).
4. Cena bude zaplacená na základě faktury vystavené prodávajícím po převzetí zboží kupujícím. Faktura (daňový doklad) vystavená prodávajícím musí obsahovat náležitosti dle zákona č. 235/2004 Sb., o dani z přidané hodnoty, ve znění pozdějších předpisů (dále jen „ZDPH“), § 435 občanského zákoníku, vyčíslení zvlášť kupní ceny zboží bez DPH, zvlášť DPH a celkovou kupní cenu zboží včetně DPH, a dále:
- evidenční číslo smlouvy kupujícího **HSAA-14152-25/2021**,
 - systémové číslo z Národního elektronického nástroje **N006/22/V00013308/001**,
 - identifikační číslo EDS/SMVS **114V271004007**,
 - registrační číslo projektu **CZ.06.6.127/0.0/0.0/21_119/0016723**.
5. Smluvní strany se dohodly, že platba bude provedena v českých korunách (CZK) výhradně na účet prodávajícího uvedený v čl. 1. smlouvy. Uvedený účet prodávajícího musí být veden a zveřejněn v registru plátců DPH.
6. Pokud prodávající nemá účet zřízený v peněžním ústavu na území České republiky, bankovní poplatky za zahraniční platbu jdou na vrub prodávajícího.
7. Faktury je možné kupujícímu zasílat:
- a) v elektronické podobě do datové schránky IDDS: jm9aa6j, či na níže uvedenou e-mailovou adresu, ve formátech: formát ISDOCx, UBL 2.1 ISO/IEC 19845:2015, UN/CEFACT CII, dále formát PDF/A nebo PDF
 - b) v listinné podobě prostřednictvím podatelny v sídle kupujícího.
8. E-mailová adresa kupujícího pro příjem faktur(y) v elektronické podobě dle odst. 7 písm. a) tohoto článku je: epodatelna@aak.izscr.cz. E-mailová adresa prodávajícího pro odeslání faktur(y) v elektronické podobě je:  Prodávající



- bere na vědomí, že faktura bez zaručeného elektronického podpisu zaslaná z jiné e-mailové adresy než výše uvedené, bude kupujícím vrácena.
9. Prodávající je povinen bezprostředně, nejpozději do dvou (2) pracovních dnů od zjištění insolvence, popř. od vydání rozhodnutí správce daně, že je prodávající nespolehlivým plátcem dle § 106a ZDPH, oznámit takovou skutečnost neprodleně, prokazatelně kupujícímu, příjemci zdanitelného plnění. Porušení této povinnosti je smluvními stranami považováno za podstatné porušení této smlouvy.
 10. Prodávající se zavazuje, že bankovní účet jím určený pro zaplacení jakéhokoliv závazku kupujícího na základě této smlouvy bude od data uzavření této smlouvy do ukončení její účinnosti zveřejněn způsobem umožňujícím dálkový přístup ve smyslu § 98 ZDPH, v opačném případě je prodávající povinen sdělit kupujícímu jiný bankovní účet řádně zveřejněný ve smyslu § 98 ZDPH.
 11. Prodávající je povinen přiložit k faktuře kopii dodacího listu a protokolu.
 12. Smluvní strany se dohodly na lhůtě splatnosti faktury v délce třiceti (30) kalendářních dnů ode dne doručení faktury kupujícímu na adresu sídla kupujícího. V případě pochybností se má za to, že dnem doručení se rozumí třetí den ode dne odeslání faktury.
 13. Kupní cena se považuje za uhrazenou okamžikem odepsání fakturované kupní ceny z bankovního účtu kupujícího. Pokud kupující uplatní nárok na odstranění vady zboží ve lhůtě splatnosti faktury, není kupující povinen až do odstranění vady zboží uhradit cenu zboží. Okamžikem odstranění vady zboží začne běžet nová lhůta splatnosti faktury v délce třiceti (30) kalendářních dnů.
 14. Kupující nebude poskytovat prodávajícímu jakékoliv zálohy na úhradu ceny zboží nebo jeho části.
 15. Kupující je oprávněn před uplynutím lhůty splatnosti faktury vrátit bez zaplacení fakturu, která neobsahuje náležitosti stanovené touto smlouvou nebo budou-li tyto údaje uvedeny chybně. Prodávající je povinen podle povahy nesprávnosti fakturu opravit nebo nově vyhotovit. V takovém případě není kupující v prodlení se zaplacením ceny zboží. Okamžikem doručení náležitě doplněné či opravené faktury začne běžet nová lhůta splatnosti faktury v délce třiceti (30) kalendářních dnů.
 16. **Faktura předložená v prosinci musí být doručena kupujícímu nejpozději do 20. dne tohoto měsíce. Při doručení po tomto termínu nelze fakturu proplatit v daném roce. V tomto případě se kupující nedostává do prodlení a není povinen hradit smluvní ani zákonný úrok z prodlení ani strpět jiné právní dopady této skutečnosti. Prodávající bere na vědomí, že ze strany kupujícího nelze proplatit faktury v období od 20. prosince do konce první poloviny března.**

Článek VII.

Povinnost mlčenlivosti

1. Prodávající se zavazuje zachovávat ve vztahu ke třetím osobám mlčenlivost o informacích, které při plnění této smlouvy získá od kupujícího nebo o kupujícím či jeho zaměstnancích a spolupracovnících a nesmí je zpřístupnit bez písemného souhlasu kupujícího žádné třetí osobě ani je použít v rozporu s účelem této smlouvy, ledaže se jedná
 - a) o informace, které jsou veřejně přístupné, nebo
 - b) o případ, kdy je zpřístupnění informace vyžadováno zákonem nebo závazným rozhodnutím oprávněného orgánu.



2. Prodávající je povinen zavázat povinností mlčenlivosti dle odst. 1 tohoto článku všechny osoby, které se budou podílet na dodání zboží kupujícímu na základě této smlouvy.
3. Za porušení povinnosti mlčenlivosti osobami, které se budou podílet na dodání zboží dle této smlouvy, odpovídá prodávající, jako by povinnost porušil sám.
4. Povinnost mlčenlivosti trvá i po skončení účinnosti této smlouvy po dobu 3 let.
5. Veškerá komunikace mezi smluvními stranami bude probíhat prostřednictvím osob oprávněných jednat jménem smluvních stran, kontaktních osob, popř. jimi pověřených pracovníků.

Článek VIII.

Smluvní pokuty a odstoupení od smlouvy

1. V případě nedodržení podmínek předání a termínu dodání zboží podle čl. II., III. a IV. této smlouvy ze strany prodávajícího, v případě nepřevzetí zboží ze strany kupujícího z důvodů vad zboží nebo v případě prodlení prodávajícího s odstraněním vad zboží je prodávající povinen uhradit kupujícímu smluvní pokutu ve výši 0,2 % z celkové ceny zboží včetně DPH za každý, byť i započatý kalendářní den prodlení.
2. Jestliže prodávající poruší jakoukoli povinnost podle čl. VII. této smlouvy, zavazuje se prodávající uhradit kupujícímu smluvní pokutu ve výši 1 000 Kč (slovy: jeden tisíc korun českých) za každé jednotlivé porušení povinnosti.
3. Kupující je povinen zaplatit prodávajícímu za prodlení s úhradou faktury po sjednané lhůtě splatnosti zákonný úrok z prodlení za každý, byť i započatý, den prodlení.
4. Smluvní pokuta a úrok z prodlení jsou splatné do čtrnácti (14) kalendářních dnů ode dne jejich uplatnění.
5. Zaplacením smluvní pokuty a úroku z prodlení není dotčen nárok smluvních stran na náhradu škody nebo odškodnění v plném rozsahu ani povinnost prodávajícího řádně dodat zboží.
6. Za podstatné porušení této smlouvy prodávajícím, které zakládá právo kupujícího na odstoupení od této smlouvy, se považuje zejména
 - a) prodlení prodávajícího s dodáním zboží o více než dvacet (20) kalendářních dnů;
 - b) neodstranění vad zboží ve lhůtě stanovené podle čl. III. této smlouvy;
 - c) porušení jakékoli povinnosti prodávajícího podle čl. VII. této smlouvy;
 - d) postup prodávajícího při dodání zboží v rozporu s pokyny kupujícího;
 - e) nedodání předmětu plnění v požadovaném množství, jakosti a provedení dle této smlouvy;
 - f) pokud skutečnosti čestně prohlášené v příloze č. 3 této smlouvy neodpovídají aktuálnímu stavu při plnění smlouvy.
7. Kupující je dále oprávněn od této smlouvy odstoupit v případě, že
 - a) vůči majetku prodávajícího probíhá insolvenční řízení, v němž bylo vydáno rozhodnutí o úpadku, pokud to právní předpisy umožňují;
 - b) insolvenční návrh na prodávajícího byl zamítnut proto, že majetek prodávajícího nepostačuje k úhradě nákladů insolvenčního řízení;



- c) prodávající vstoupí do likvidace;
 - d) uvedený účet v čl. I smlouvy není veden v registru plátců DPH;
 - e) dodavatel či poddodavatel podléhá mezinárodním sankcím ve smyslu nařízení Rady (EU) 2022/576 ze dne 8. dubna 2022, které mění nařízení (EU) č. 833/2014 o omezujících opatřeních vzhledem k činnostem Ruska destabilizující situaci na Ukrajině (dále jen „nařízení Rady (EU)“).
8. Prodávající je oprávněn od smlouvy odstoupit v případě, že kupující bude v prodlení s úhradou svých peněžitých závazků vyplývajících z této smlouvy po dobu delší než šedesát (60) kalendářních dní.
9. Účinky každého odstoupení od smlouvy nastávají okamžikem doručení písemného projevu vůle odstoupit od této smlouvy druhé smluvní straně. Odstoupení od smlouvy se nedotýká zejména nároku na náhradu škody, smluvní pokuty a povinnosti mlčenlivosti.

Článek IX.

Záruka a sankce za její nedodržení

1. Prodávající ručí za kvalitu zboží dle této smlouvy a poskytuje kupujícímu záruku po dobu 24 měsíců od data předání zboží kupujícímu. Bližší podmínky záruky jsou uvedeny v záruční listině.
2. Nejsou-li jakost a provedení zboží ujednány, plní prodávající v jakosti a provedení vhodných pro účel patrný ze smlouvy; jinak pro účel obvyklý.
3. Reklamacе vad musí být provedena písemně.
4. Prodávající je povinen v případě prodlení s:
 - vyřízením reklamacе dle článku III. odst. 9 smlouvy, nebo
 - s provedením záruční opravy dle článku X. odst. 4 smlouvyzaplatit kupujícímu smluvní pokutu ve výši 0,2 %, z celkové ceny zboží včetně DPH za každý, byť i započatý kalendářní den prodlení. Sjedenou smluvní pokutu je povinen zaplatit do čtrnácti (14) kalendářních dnů ode dne jejího uplatnění.
5. Reklamacе jsou ze strany kupujícího řešeny pověřeným pracovníkem oddělení strojní a technické služby (ODTS).
6. Záruka za jakost zboží a odpovědnost za vady a práva s nimi spojená nejsou podmíněny povinností absolvovat garanční či servisní prohlídky, revize apod. Povinné servisní a garanční prohlídky, revize apod. jdou k tíži a na náklady prodávající.

Článek X.

Záruční servis

1. Prodávající se zavazuje, na základě písemného, telefonického, popř. e-mailového oznámení kupujícího, zajistit záruční servisní služby na dodané zboží u kupujícího, bude-li to pro prodávajícího technicky proveditelné, a nikoliv nepřiměřeně zatěžující, příp. ve výrobním závodě či v servisních organizacích se smluvním závazkem na provádění servisních prací. Prodávající ručí za kvalitu a termínovaný průběh servisních služeb, ať jsou poskytovány výrobním závodem nebo smluvním partnerem. **Prodávající zajistí dopravu servisovaného zboží do místa servisu i zpět na místo plnění kupujícího na vlastní náklady.**



2. Seznam organizací poskytujících servis podle této smlouvy je uveden v příloze č. 2 této smlouvy. Prodávající se zavazuje, že zástupce organizace poskytující servis dle této smlouvy je schopen komunikace v českém jazyce.
3. Prodávající se zavazuje, během záruční doby, zajistit **veškeré záruční, garanční prohlídky, pravidelné servisní kontroly** vozidla a požárního příslušenství dodávaného prodávajícím na své náklady. Náhradní díly, provozní kapaliny a ostatní služby, které budou nad rámec záručních a garančních prohlídek budou hrazeny kupujícím zvlášť. Prodávající zajistí dopravu do místa servisu i zpět na místo plnění kupujícího na vlastní náklady.
4. Prodávající se zavazuje, po dobu záruky, uvedené v čl. IX. této smlouvy, provádět drobné opravy přímo u kupujícího. Prodávající nejpozději do pěti (5) pracovních dnů od nahlášení závady stanoví písemně termín zahájení opravy. Prodávající provede opravu nejpozději do třiceti (30) kalendářních dnů. Ve složitějších případech může být na základě písemné dohody s kupujícím tento termín prodloužen.
5. Reklamace, které nemohou být odstraněny opravou, budou řešeny výměnným způsobem vadného dílu za díl nový na náklady prodávajícího.
6. Prodávající se zavazuje dodávat kupujícímu náhradní díly na zboží po dobu 10 let ode dne ukončení výroby daného typu.
7. Prodávající opravňuje proškolené pracovníky kupujícího k provádění oprav, jako jsou:
 - a) výměna poškozených dílů,
 - b) drobné opravy laku.

Článek XI.

Ostatní ujednání

1. Smluvní strany jsou povinny bez zbytečného odkladu oznámit druhé smluvní straně změnu údajů v čl. I této smlouvy.
2. Prodávající není bez předchozího písemného souhlasu kupujícího oprávněn postoupit práva a povinnosti z této smlouvy na třetí osobu.
3. Prodávající je povinen dokumenty související s prodejem zboží dle této smlouvy uchovávat nejméně po dobu deseti (10) let od konce účetního období, ve kterém došlo k zaplacení poslední části ceny zboží, popř. k poslednímu zdanitelnému plnění dle této smlouvy, a to zejména pro účely kontroly oprávněnými kontrolními orgány.
4. Prodávající je povinen minimálně do konce roku 2033 poskytovat požadované informace a dokumentaci související s realizací projektu zaměstnancům nebo zmocněncům pověřených orgánů (Centra pro regionální rozvoj, Ministerstva pro místní rozvoj ČR, Ministerstva financí ČR, Evropské komise, Evropského účetního dvora, Nejvyššího kontrolního úřadu, příslušného orgánu finanční správy a dalších oprávněných orgánů státní správy) a je povinen vytvořit výše uvedeným osobám podmínky k provedení kontroly vztahující se k realizaci projektu a poskytnout jim při provádění kontroly součinnost.
5. Prodávající je povinen upozornit kupujícího písemně na existující či hrozící střet zájmů bezodkladně poté, co střet zájmů vznikne nebo vyjde najevo, pokud prodávající i při vynaložení veškeré odborné péče nemohl střet zájmů zjistit před uzavřením této smlouvy.



6. Prodávající bez jakýchkoliv výhrad souhlasí se zveřejněním své identifikace a dalších údajů uvedených ve smlouvě včetně ceny zboží.
7. Dobu pro dodání předmětu plnění lze prodloužit v souvislosti s nepředvídatelným nedostatkem personálu a materiálu, určeným pro řádné plnění, způsobeným epidemií nebo zásahy veřejné či vyšší moci. V případě, že prodávající nebude moci dodat bezvadné zboží dle čl. IV. odst. 1 této smlouvy z důvodu vyhlášení nouzového stavu či z důvodu karanténních nebo jiných opatření veřejné moci nebo vyšší moci, vyhrazuje si kupující právo adekvátně prodloužit dobu dodání zboží. Jestliže se bude prodávající domnívat, že je oprávněn k prodloužení doby dodání zboží, musí toto oznámit kupujícímu, včetně popisu a odůvodnění konkrétní události nebo okolnosti. Prodávající musí pokračovat ve výrobě zboží s využitím takových vhodných a rozumných opatření, která jsou přiměřená pro tyto události, a musí jednat v souladu s jakýmkoli pokyny, které mu dá kupující. Prodloužení doby dodání zboží bude odpovídat době trvání překážky, přerušení či omezení výroby, s přihlédnutím k době nezbytně nutné pro obnovení výroby. Případná změna musí být prokazatelně doložena včetně doby, po kterou nebylo možno pokračovat v plnění dle této smlouvy. Po odsouhlasení oběma smluvními stranami může být následně uzavřen dodatek stvrzující tuto změnu.
8. Prodávající je povinen využívat k plnění veřejné zakázky jen takové poddodavatele, kteří nepodléhají mezinárodním sankcím ve smyslu nařízení Rady (EU). Pokud se prodávající dozví, že se na poddodavatele mezinárodní sankce vztahují, je jeho povinností tu skutečnost oznámit kupujícímu a pro plnění dle této smlouvy využít jiného poddodavatele. Prodávající je zároveň povinen informovat kupujícího, pokud se výše uvedené mezinárodní sankce vztahují i na jeho osobu.
9. Poskytování plnění podléhající mezinárodním sankcím je ve smyslu předchozího odstavce je zapovězeno a prodávajícímu v takovém případě nevzniká právo na náhradu škody.

Článek XII.

Závěrečná ustanovení

1. Kontaktní osoby smluvních stran uvedené v čl. I této smlouvy jsou oprávněny k poskytování součinnosti dle této smlouvy, nejsou však jakkoli oprávněny či zmocněny ke sjednávání změn nebo rozsahu této smlouvy.
2. Veškerá korespondence mezi smluvními stranami, včetně jejich prohlášení, je ve vztahu k této smlouvě irelevantní, není-li ve smlouvě stanoveno jinak.
3. Smluvní strany jsou srozuměny, že tato smlouva podléhá povinnosti uveřejnění dle zákona č. 340/2015 Sb., o zvláštních podmínkách účinnosti některých smluv, uveřejňování těchto smluv a o registru smluv, ve znění pozdějších předpisů (dále jen „zákon o registru smluv“). Tuto smlouvu dle zákona o registru smluv uveřejní Česká republika – Hasičský záchranný sbor hlavního města Prahy, a to do třiceti (30) dnů od uzavření smlouvy.
4. Smlouva nabývá platnosti dnem jejího podpisu oběma smluvními stranami a dle § 6 odst. 1 zákona o registru smluv nabývá účinnosti nejdříve dnem uveřejnění v registru smluv.
5. Smluvní strany se dohodly, že tato smlouva a právní vztahy jí založené se řídí podle občanského zákoníku.
6. Smlouva může být měněna a doplňována pouze formou písemných vzestupně číslovaných dodatků podepsaných oprávněnými zástupci obou smluvních stran, pokud není touto smlouvou sjednáno jinak.



7. Smluvní strany se dohodly, že případný spor, který vznikne z této smlouvy nebo v souvislosti s ní bude rozhodován výlučně podle českého práva obecnými soudy v České republice.
8. Smluvní strany si nepřejí, aby nad rámec výslovných ustanovení této smlouvy byla jakákoliv práva a povinnosti dovozovány z dosavadní či budoucí praxe zavedené mezi stranami či zvyklostí zachovávaných obecně či v odvětví týkajícím se předmětu plnění této smlouvy. Vedle shora uvedeného si strany potvrzují, že si nejsou vědomy žádných dosud mezi nimi zavedených obchodních zvyklostí či praxe.
9. Smluvní strany si sdělily všechny skutkové a právní okolnosti, o nichž k datu podpisu této smlouvy věděly nebo vědět musely, a které jsou relevantní ve vztahu k uzavření této smlouvy.
10. Smluvní strany uzavírají tuto smlouvu v souladu se zákonem č. 110/2019 Sb., o zpracování osobních údajů, a podle Nařízení Evropského parlamentu a Rady (EU) 2016/679 ze dne 27. dubna 2016 o ochraně fyzických osob v souvislosti se zpracováním osobních údajů a o volném pohybu těchto údajů a o zrušení směrnice 95/46/ES (obecné nařízení o ochraně osobních údajů).
11. Tato smlouva je vyhotovena ve třech (3) stejnopisech, z nichž jeden (1) obdrží prodávající a dva (2) kupující.
12. Nedílnou součástí této smlouvy jsou přílohy:
 - Příloha č. 1 – Technické podmínky
 - Příloha č. 2 – Servisní střediska
 - Příloha č. 3 – Čestné prohlášení

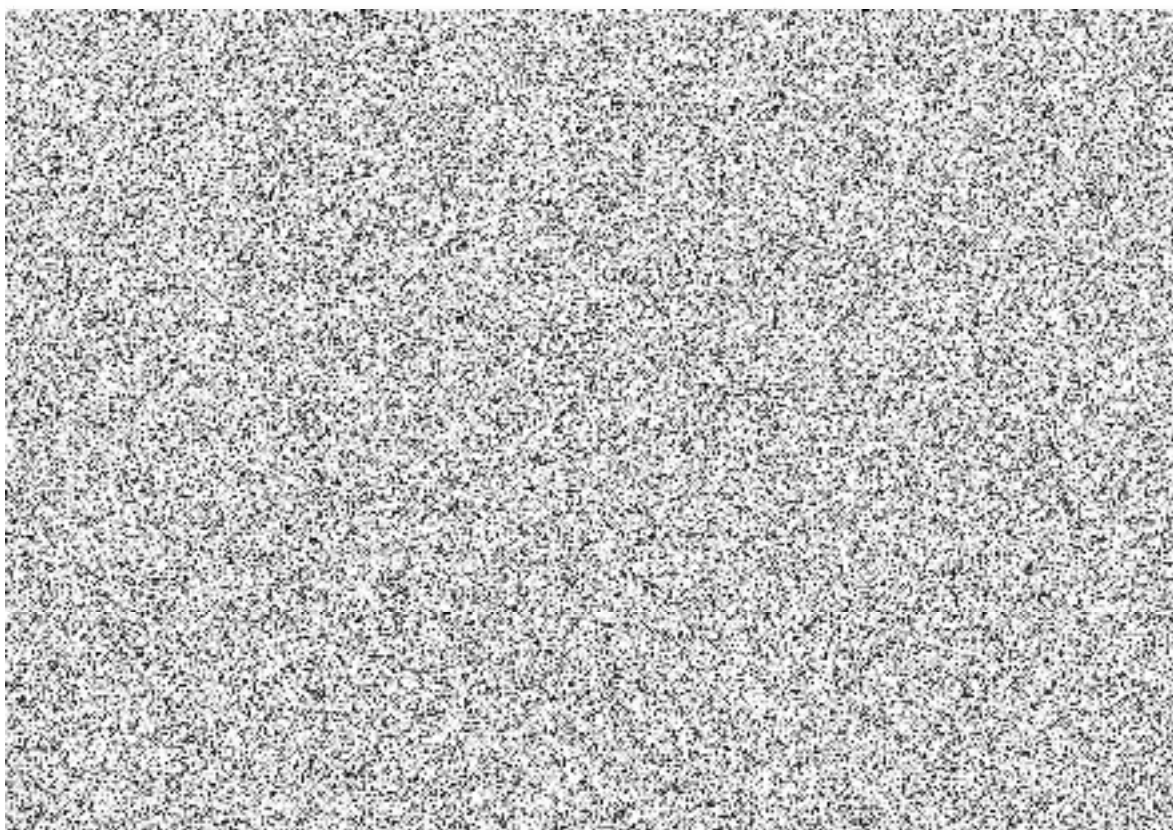



Mercedes-Benz

Mercedes-Benz - Sprinter 319 CDI / S AWD



Tento obrázek se může lišit od vozidla v nabídce a je nezávazný. Změny vyhrazeny.

Výrobní vzor:	90773313
Pohon:	AWD
Celk. hmotnost:	3500 kg
Model:	Mercedes-Benz Sprinter (907, 910)
Výkon motoru:	140 kW
Rozvor:	3665 mm



Mercedes-Benz

Rozměry vozidla

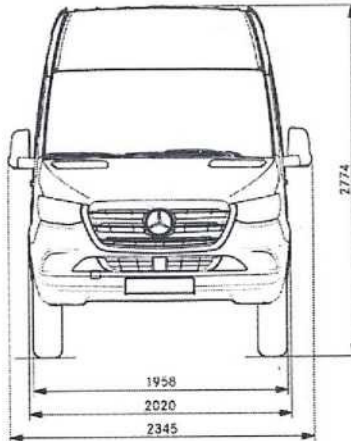

Rozměry podléhají toleranci +/- 3%

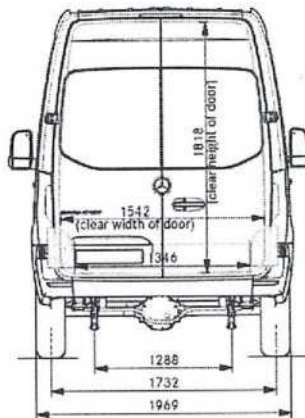

Rozměry podléhají toleranci +/- 3%



Mercedes-Benz

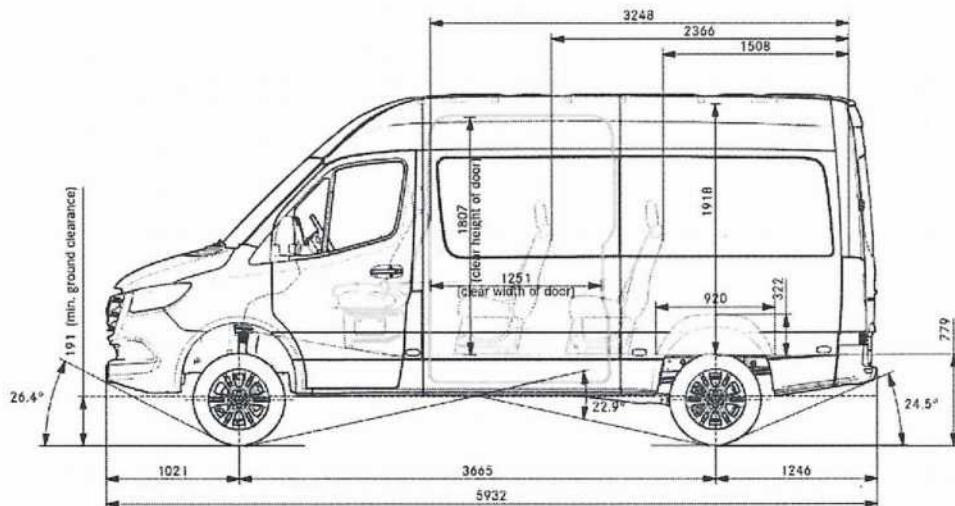

Rozměry podléhají toleranci +/- 3%

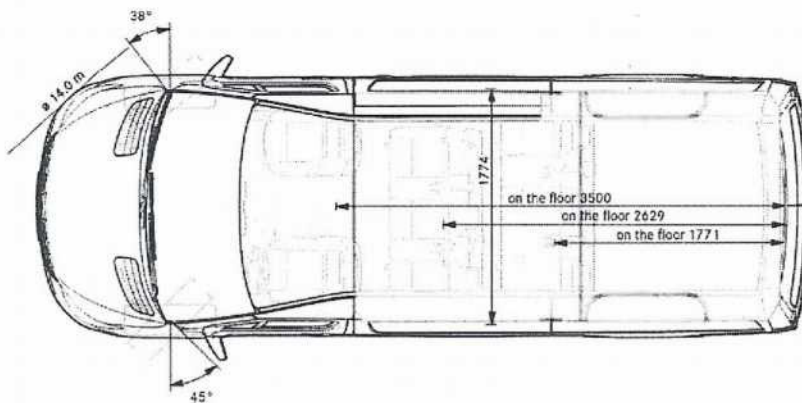

Rozměry podléhají toleranci +/- 3%



Mercedes-Benz

Konfigurace vozidla

Sériová výbava

CT1	Tlumič kmitů pružin zadní nápravy
E3J	Příprava pro spínací skřín
ED4	Akumulátor AGM 12 V 95 Ah
ED8	Příprava pro modul PSM
EK1	Svorkovnice pro připojení k elektrické síti
ES0	Kontakty pro startování a dobíjení akumulátoru
ES2	Zásuvka 12 V vzadu v nákl. prostoru
EW6	Mme vzdálené služby Plus (na 3 roky)
EY5	Systém tísňového volání Mercedes-Benz
EY6	Řešení poruch
F61	Vnitřní zpětné zrcátko
FF0	Věšáčky na oblečení v prostoru pro cestující
FF5	Úložný prostor nad čelním sklem
FG8	Přední držák nápojů
FJ4	Odkládací schránka
FY7	Dálkové ovládání s více tlačítky
H00	Rozvod topení do prostoru pro cestující
H21	Determální skla se zeleným filtrem na před. skle
H22	Vyhřívané zadní okno
HH2	Elektrická topná jednotka
IG4	Standardní
IG5	Základní
J10	Tachometr v km/h
J52	Zobrazení stavu motor. oleje při studeném startu
J55	Varování zapnutí bezpečnostního pásu spolujezdce
J58	Kontrola zapnutí bezpečnostních pásů řidiče
J65	Ukazatel vnější teploty
JA8	Asistent pro potlačení vlivu bočního větru
JH3	Komunikační modul LTE pro digitální služby
K60	Výfuk vyveden přímo dozadu
KP7	Emisní systém SCR 4.generace
L21	Zadní couvací světlo pod rohem nárazníku
L94	Bez parkovacích světel
LA2	Asistent potkávacích světel
LB5	Třetí brzdové světlo vzadu na střeše
LE1	Světla brzdová, adaptivní
M72	Vozidlo schopné HVO
MJ8	Funkce ECO start-stop
MP6	Emise Euro VI
MR0	Emisní úroveň E (pro těžká užitková vozidla)
MU6	Motor OM 654 DE 20 LA 140 kW (190 k) při 3800/min
P48	Zadní lapače nečistot
Q11	Zesílené podélníky



Mercedes-Benz

R65	Držák rezervního kola pod koncem rámu
R87	Rezervní kolo
RM7	Letní pneumatiky
RY2	Bezdrátové měření tlaku vzduchu v pneumatikách
S04	Seřiditelné sedadlo spolujezdce
SA5	Airbag řidiče s předpínači bezpečnostních pásů
SZ7	Odkládací síť za sedadlem řidiče
SZ8	Odkládací síť za sedadlem spolujezdce
T16	Posuvné dveře vpravo
T74	Pomocné držadlo pro nastupování
U24	Předmontáž sedadel 3/3/-
U62	Trojsedadlo v 1. řadě za řidičem, zúžené
U63	Trojsedadlo v 2. řadě za řidičem
V35	Obložení podběhů kol
V36	Čalounění střechy
V39	Plastová podlaha v nákladovém prostoru
V40	Úchyty pro sedadla v podlaze nákl. prostoru
VA1	Polovysoké vnitř.obložení nákl.prostoru, standard
VA7	Odkládací místo se sítkou v zadních křídlo.dveřích
VF7	Potah sedadel Maturin, černý
W02	Kompletní prosklení vozidla
W27	Pevné okno vzadu vlevo
W28	Pevné okno vzadu vpravo
W61	Okno v zadních dveřích
X2S	Sprinter Tourer
XC9	COC dokumenty
XG7	Hmotnostní varianta 3500 kg
XM1	Odhlučnění motoru a převodovky
XU2	Štítky a dokumentace česky
XV1	Požadovaná referenční hmotnost nejméně 2381 kg
XW9	Řídicí kód WLTP
XZ0	Modelová generace 0
Y43	Hydraulický zvedák
Z1M	Přihlášení jako M1
Z2E	Národní verze pro EU – EFTA
Z4V	Produkce Düsseldorf
Z52	Verze ECE
Z74	Karoserie, dodatečná opatření 2

Zvláštní výbava

A4M	4x4
AR2	Stálý převod $i = 3,923$
BH1	Funkce HOLD
C6L	Multifunkční volant
CL1	Volant s možností nastavení výšky a sklonu
D03	Vysoká střecha
E07	Rozjezdový asistent
E1D	Rádio digitální (DAB)



Mercedes-Benz

E3M	Multimediální systém MBUX se 7" dotykovou obr.
E43	Zásuvka pro přívěs 13 pólů
F64	Elektricky sklopná zpětná zrcátka
F68	Vyhřívaná a elektricky seřiditelná zpětná zrcátka
FJ1	Odklápěcí víko schránky na dokumenty
FM3	WET WIPER SYSTEM
FU5	Kryt zpětného zrcátka bez ukazatelů směru
FZ9	Dva přidavné klíče (celkem 4 klíče)
G43	Automatická převodovka 9G-TRONIC
H11	Výdechy v palubní desce
HH7	Strop. klima. v prostoru pro cestující, základní
HH9	Poloautomatická klimatizace TEMPMATIC
JA7	Asistent mrtvého úhlu
JF1	Dešťový senzor
KB7	Palivová nádrž 93 l
L22	Zadní světlo LED
L44	Boční ukazatele směru vpředu
LB1	Boční poziční světla
LG7	Vysoce výkonné LED světlomety
M60	Alternátor 14 V / 250 A
P47	Přední lapače nečistot
PX6	Paket LIGHT SIGHT
Q22	Pevné tažné zařízení, koule
RF1	Pneumatiky Continental (10)
RG8	Pneumatiky 225/75 R16"
RM9	Značka pneumatik dle volby zákazníka
RS3	Ráfky 6,5 J x 16"
S22	Opěrka ruky pro řidiče vpravo
S25	Sklopná opěrka ruky pro spolujezdce vlevo
S87	Nízká schránka sedadla řidiče
SA6	Airbag spolujezdce
SB3	Odpružené komfortní sedadlo řidič
T75	Držadlo na dveřích řidiče a spolujezdce
W18	Posuvné okno vpředu vlevo
W19	Posuvné okno vpředu vpravo

KONFIGURACE NÁSTAVBY

+ odkaz na Tech.podmínky, které tyto body splňují

sedačky M1 posuvné + rychloupínací vč. AL podlahy	3.6.
svítidla ruční s dobíjecími akumulátory	3.1 + 3.7. j)
zásuvka 230V se systémem inteligentního dobíjení	3.2.
montáž komunikačních prostředků	3.4. + 3.7. k)
osvětlení vnější LED	3.5.
Zvláštní výstražné zařízení	3.8.
zimní pneumatiky	8.
parkovací senzory	10. h)
couvací kamera	10. i)
ochranný kryt pod motorem	10. j)
barevná úprava	3.9.
nápisy na bocích	3.10.
držák tabletu (montáž)	3.7. l)
zásuvky CL + USB	3.7. p) + q)
vyznačení maximálního užitečného zatížení	3.7. r)
lékárnička	3.1.
přístroj hasící CO2	3.1.
přístroj hasící práškový	3.1.
nástroj ruční vyprošťovací	3.1.
rukavice lékařské	3.1.
nůž (řezák) vyprošťovací	3.1.
páska vytyčovací červenobílá	3.1.



Příloha č. 1 zadávacích podmínek HSAA-14152-11/2021

Technické podmínky pro pořízení dopravního automobilu

1. Předmětem technických podmínek je vymezení požadavků na pořízení dvou (2) kusů dopravních automobilů v provedení „Z“ (základním), kategorie podvozku I „pro městský provoz“, s celkovou hmotností do 3500 kg. Dopravní automobil je určen pro evakuaci osob a pro přepravu příslušníků na výcvik a při řešení mimořádných událostí v rámci ČR i EU (dále jen „DA“).
2. DA splňuje požadavky:
 - a) předpisů pro provoz vozidel na pozemních komunikacích v ČR, a veškeré povinné údaje k provedení a vybavení DA včetně výjimek jsou uvedeny v osvědčení o registraci vozidla část II. (technický průkaz),
 - b) stanovené vyhláškou č. 35/2007 Sb., o technických podmínkách požární techniky, ve znění pozdějších předpisů*, a doložené při dodání DA prohlášením o shodě výrobku, případně kopií certifikátu vydaného pro požadovaný typ DA autorizovanou osobou,
 - c) stanovené vyhláškou č. 247/2001 Sb., o organizaci a činnosti jednotek požární ochrany, ve znění pozdějších předpisů*,
 a požadavky uvedené v těchto technických podmínkách.
3. Požadavky stanovené vyhláškou č. 35/2007 Sb., o technických podmínkách požární techniky, ve znění pozdějších předpisů* (dále jen „vyhlášky“), DA splňuje s níže uvedeným upřesněním vybraných bodů:

3.1. K bodu 8 přílohy č. 1 vyhlášky

DA je rozdělen na kabinu osádky a zavazadlový prostor.

Úchytné a úložné prvky v prostorech pro uložení požárního příslušenství jsou provedeny z lehkého kovu nebo jiného materiálu, s vysokou životností.

DA je vybaven následujícími položkami požárního příslušenství:

název požárního příslušenství	počet kusů/párů	dodá
prostředky první pomoci (lékárnička velikost III v batohu)	1	dodavatel
přístroj hasicí CO ₂ přenosný, s hasicí schopností 89B, 5 kg	1	dodavatel
přístroj hasicí práškový přenosný, s hasicí schopností 34A a zároveň 183B, 6 kg	1	dodavatel
svítlna ruční s dobíjecími akumulátory, v provedení LED, ATEX (u HZS hl. m. Prahy jednotně zaveden typ Survivor, výrobce Streamlight)	4	zadavatel
nástroj ruční vyprošťovací, jednodílný, s páčící čelistí, délka nejméně 900 mm	1	dodavatel
rukavice lékařské pro jednorázové použití, 100 ks v balení	1 balení	dodavatel
nůž (řezák) vyprošťovací na bezpečnostní pásy	2	dodavatel



páska vytyčovací červenobílá, s nápisem HASIČI, délka nejméně 100 m	1	dodavatel
---	---	-----------

3.2. K bodu 9 a 14 přílohy č. 1 vyhlášky

DA je vybaven zásuvkou 230 V se systémem inteligentního dobíjecího zařízení akumulátorových baterií a předešev motoru, sdruženou s přípojným místem pro doplňování tlakového vzduchu. V případě, že podvozek DA není vybaven vzduchovou soustavou, je přípojně místo tlakového vzduchu zaslepeno. Sdružená zásuvka je napojená na systém inteligentního dobíjecího zařízení akumulátorových baterií s proudem nejméně 18 A. Systém je vybaven zařízením, které při připojení sdružené zásuvky zajistí oddělení dobíjení akumulátorových baterií od elektrické soustavy DA, současně zajistí dodávku elektrického proudu pro funkčnost dobíječů svítilen a přenosných stanic, tabletu a dalších přístrojů. Vozidlové komunikační prostředky (analogová radiostanice a digitální terminál) jsou napájeny pouze z akumulátorů podvozku, a to i v případě, že je DA napojen na externí dobíjecí zařízení. Při odpojení DA od zdroje dobíjení se spotřebiče samočinně přepnou na elektrickou soustavu podvozku DA, přičemž je zajištěna jejich trvalá funkčnost.

Součástí sdružené zásuvky je proudový chránič; přítomnost externího napájecího napětí na akumulátorových bateriích je indikována sdělovačem vyznačujícím světlo zelené barvy umístěným vně kabiny osádky u sdružené zásuvky. Zásuvka je umístěna v blízkosti nástupu strojníka (řidiče).

Součástí dodávky je příslušný protikus s délkou napojení nejméně 5 m, s ukončením rychlospojkou pro vzduch a domovní zástrčkou 230 V. Sdružená zásuvka 230 V je kompatibilní se zástrčkou typu Rettbox Air 230 V, jednotně zavedeným u jednotek HZS hl. m. Prahy.

3.3. K bodu 10 přílohy č. 1 vyhlášky

S ohledem na předurčení, je DA vybaven motorem se jmenovitým měrným výkonem nejméně 40 kW.1000 kg⁻¹ největší technicky přípustné hmotnosti. S ohledem na pravidelné zásobování jednotek motorovou naftou do vlastních úložišť v místech konečných uživatelů je DA vybaven vznětovým motorem. Motor splňuje emisní normu nejméně EURO 6.

3.4. K bodu 13 přílohy č. 1 vyhlášky

Kabina osádky je vybavena vozidlovou analogovou radiostanicí typu DM 4600, výrobce Motorola, včetně tlačítkového mikrofону umožňujícího uživatelsky zadat jednu sekvenci selektivní volby.

Kabina osádky je dále vybavena digitálním terminálem včetně příslušné montážní sady (verze s AVL), typu TPM 900, výrobce Airbus Defence and Space.

Pрут analogové antény umožňuje v případě potřeby skloněnou instalaci a je ve spodní části tvořen pružným prvkem.

Ovládací části vozidlových komunikačních prostředků jsou v kabině osádky umístěny tak, aby byly plně obsluhovatelny z místa velitele a částečně obsluhovatelny (uchopení mikrofону a vedení komunikace, a to ve výjimečných případech) z místa strojníka. Umístění radiostanice, jejich ovládacích prvků a antén je provedeno na základě požadavku zadavatele (po konzultaci s dodavatelem). Způsob provedení zástavby kabiny osádky techniky komunikačními prostředky vychází z TP-ST/14B-2017¹⁾ „Všeobecné technické podmínky zástavby komunikačních prostředků“, vydanými MV-GŘ HZS ČR a bude upřesněn před realizací zástavby do DA dle reálných podmínek v kabině osádky.

Veškeré komunikační prostředky včetně jejich příslušenství dodá zadavatel.



3.5. K bodu 16 přílohy č. 1 vyhlášky

Osvětlení prostoru okolo DA je zajištěno zdroji neoslňujícího bílého LED světla o svítivosti nejméně 1500 lm, umístěnými vně na bocích v počtu nejméně dvou (2) kusů na každé straně a na zadní části v počtu nejméně (1) kusu tak, aby bylo zajištěno osvětlení prostoru za DA i s otevřenými dveřmi zavazadlového prostoru. Osvětlení lze zapnout a vypnout z prostoru strojníka (řidiče). Zapnutí je signalizováno v zorném poli strojníka (řidiče).

3.6. K bodům 17 až 23 přílohy č. 1 vyhlášky

Kabinou osádky se rozumí prostor první řady sedadel, kterou tvoří sedadlo velitele a strojníka (řidiče) a dále prostor druhé a třetí řady sedadel, určených pro přepravu osob, s dispozicí sedadel 3-3, jiné řešení není přípustné. Druhou a třetí řadu sedadel je možné posouvat podélně (ve směru jízdy) v ližinách v podlaze, a lze je snadno demontovat. Sedadla jsou orientovaná po směru jízdy, čalounění je provedeno ze snadno omyvatelného materiálu pro případnou dekontaminaci mokrou cestou na bázi alkoholu.

Světlá výška kabiny osádky DA v prostoru druhé a třetí řady sedadel je nejméně 1900 mm. DA je vybaven předními dveřmi po obou stranách, určenými pro nástup strojníka (řidiče) a velitele, a dále nejméně jedněmi bočními posuvnými dveřmi, určenými pro výstup a nástup přepravovaných osob. Zavazadlový prostor DA je přístupný zadními dvoukřídlými dveřmi.

Zavazadlový prostor DA při uložení předepsaného rozsahu požárního příslušenství:

- umožňuje uložení zavazadel v počtu shodném s počtem sedadel s velikostí každého nejméně 120 l a hmotností nejméně 30 kg,
- má využitelné rozměry nejméně 1450 x 1345 mm (D x Š) do výšky nejméně 900 mm od podlahy zavazadlového prostoru,
- má nejméně čtyři (4) kotvící body s tažnou silou každého nejméně 3 kN.

3.7. K bodům 17 až 23 přílohy č. 1 vyhlášky

DA je v kabině osádky vybaven:

- dvouzónovou klimatizační jednotkou, a dále přidavným tepelným výměníkem umístěným v zadní části DA tak, aby byla zajištěna komfortní teplota pro všechny přepravované osoby. Výduchy topení, pokud jsou vedeny u podlahy, jsou zakryty odolným materiálem proti poškození zásahovou obuví,
- předními elektricky ovládanými okny,
- posuvným oknem v každých bočních posuvných dveřích a nejméně jedním posuvným oknem na levé straně DA (pokud není DA na této straně vybaven posuvnými dveřmi),
- zatmavenými okny s determální funkcí tak, že propustnost světla je nejvíce 25 %, zatmavení je s příslušnou homologací,
- centrálním zamykáním s dálkovým ovládním,
- podélně a výškově nastavitelným volantem,
- odpruženým komfortním sedadlem řidiče s loketní opěrkou na pravé straně a seřiditelným sedadlem spolujezdce s loketní opěrkou vlevo.
- nejméně airbagem řidiče a spolujezdce,
- gumovými koberci na podlaze,
- čtyřmi (4) dobíjecími úchyty pro ruční svítilny, umístění bude konzultováno s dodavatelem dle reálných podmínek v kabině osádky. **Úchyty pro montáž dodá zadavatel DA,**
- přípravou pro dodatečnou montáž čtyř dobíjecích úchytů pro ruční radiostanice formou vyvedených kabelů,



- l) držákem pro tablet s dobíjecí funkcí tabletu, umístěným v dosahu sedadla řidiče a velitele, přesné umístění bude konzultováno s dodavatelem dle reálných podmínek v kabině osádky. **Držák tabletu pro montáž dodá zadavatel,**
- m) multimediálním autorádiem s příjmem DAB, a s Bluetooth,
- n) nejméně jedním držákem nápojů v dosahu řidiče,
- o) přihrádkou pro uložení dokumentů velikosti formátu nejméně A4,
- p) v dosahu sedadla velitele i strojníka (řidiče) dvěma (2) samostatnými automobilovými zásuvkami typu CL, s napětím 12 V (8 A) a dvěma (2) zásuvkami USB-A (nejméně 2 A) trvale napojenými na zdroj elektrického proudu od podvozkové části DA,
- q) jednou (1) USB-A (nejméně 3 A) zásuvkou, v prostoru u čelního skla, ve střední části palubní desky,
- r) v nákladovém prostoru DA viditelně vyznačeným maximálním užitečným zatížením, které vychází z počtu obsazených míst.

3.8. K bodu 23 přílohy č. 1 vyhlášky

Zvláštní výstražné zařízení (dále jen „ZVZ“) umožňuje reprodukci mluveného slova. Jeho světelná část je tvořena dvěma (2) samostatnými celky – hlavní část (dále jen „světelné zařízení“) a doplňkové svítilny.

Světelné zařízení:

Světelné zařízení je v přední části DA tvořeno rampou o výšce nejvíce 130 mm a délce nejméně 3/5 šířky střechy DA. Rampa je vybavena nejméně čtyřmi (4) rohovými moduly zajišťujícími vykrytí potřebného vyzařovacího úhlu 360° a dále je plně osazena přímými LED moduly v celé šířce – každý s nejméně třemi (3) diodami pro zvýšení intenzity vyzařovaného světla ve směru jízdy. V zadní části DA je světelné zařízení na obou horních rozích tvořeno shodně, a to vždy ze čtyř (4) LED modulů – dva (2) vyřazující do strany a dva (2) vyřazující vzad ve směru jízdy. Světelné zařízení vyzařuje dle bodu 11, písm. b) TP-ST/20-2019²⁾, v režimu dvojzáblesk (R65).

Doplňkové svítilny:

DA je vybaven třemi (3) páry doplňkových svítlen (každá s nejméně třemi LED zdroji), které jsou umístěny následovně:

- 1 pár na přední části DA, umístěné symetricky k podélné svislé rovině ve výšce 400 až 1.500 mm nad rovinou vozovky,
- 1 pár směřující do strany – jedna svítilna na levé a jedna na pravé straně DA, umístění v přední části DA,
- 1 pár na zadní části DA, umístěné symetricky k podélné svislé rovině ve výšce 400 až 1.500 mm nad rovinou vozovky.

Doplňkové svítilny vyzařují dle bodu 17 TP-ST/20-2019²⁾ v jeden okamžik pouze světlo jedné barvy, a to střídavě světlo modré barvy na levé straně a světlo červené barvy na pravé straně od podélné osy DA ve směru jízdy – v režimu dvojzáblesk (R65). Doplňkové svítilny nejsou synchronizovány se světelným zařízením.

Doplňkové svítilny na přední straně kabiny osádky a přímé moduly v rampě pro zvýšení intenzity vyzařovaného světla ve směru jízdy lze v případě potřeby současně vypnout samostatným vypínačem na ovládacím panelu ZVZ. Po opětovném zapnutí zvláštního výstražného zařízení musejí být v činnosti všechny jeho části.

Všechny světelné části ZVZ jsou opatřeny LED zdroji světla, mají čiré kryty a jsou provedeny pro dvě úrovně svítivosti – DEN/NOC homologace podle EHK 65. Musí být zapojeny tak, aby



na změnu intenzity okolního osvětlení reagovaly vždy jako celek, a to automaticky, nebo prostřednictvím ovladače umístěného v dosahu řidiče. Ovládací prvky ZVZ jsou umístěny v dosahu řidiče. Reprodukční ZVZ je umístěn tak, aby jeho vyzařování ve směru jízdy nebylo zásadním způsobem omezeno konstrukčními prvky, karosérií a výbavou DA. Samostatný reproduktor může být nahrazen dvojicí paralelně zapojených a sfázovaných reproduktorů (o nejméně stejných elektrických a akustických parametrech soustavy jako u samostatného reproduktoru).

3.9. K bodu 36 přílohy č. 1 vyhlášky

Pro barevnou úpravu minibusu je použita červená barva odstínu RAL 3024 podle vzorníku RAL 841 GL nebo obdobná barva (celková barevná definice $\delta E \leq 3$ od etalonu) a pro zvýrazňující prvky bílá barva odstínu RAL 9003 podle vzorníku RAL 841 GL nebo obdobná barva (celková barevná definice $\delta E \leq 3$ od etalonu). Barevná úprava je provedena lakováním nebo může být řešena polepem fólií (přípustné při použití fólie určené ke změně barvy vozidel a životnosti fólie nejméně 10 let). V souladu s předpisem EHK 48 je umístěno liniové značení v barvě žluté, a to při horním okraji a v celé délce bílého retroreflexního pruhu. Výška bílého retroreflexního pruhu včetně výšky liniového značení podle EHK 48 je nejvíce 350 mm. Na zadní straně DA je v souladu s předpisem EHK 48 umístěno úplné obrysové značení v barvě červené. Přesné provedení zvýrazňujících prvků bude upřesněno po konzultaci s dodavatelem.

3.10. K bodu 37 a 42 přílohy č. 1 vyhlášky

V bílém retroreflexním vodorovném pruhu na obou předních dveřích kabiny osádky je umístěn nápis s označením dislokace jednotky. V prvním řádku je text „**HASIČSKÝ ZÁCHRANNÝ SBOR**“, v druhém řádku je název „**HLAVNÍHO MĚSTA PRAHY**“. Na bocích je umístěn nápis s označením vozidla **DA - L1Z** a na zadní části karosérie kabiny osádky je umístěn nápis „**HASIČI**“ o výšce písma 100 až 200 mm. Nápisy jsou provedeny kolmým bezpatkovým písmem, písmeny velké abecedy.

4. Celková hmotnost DA je nejvíce **3500 kg**.
5. Celková délka DA je nejvíce **6000 mm**.
6. Celková výška DA je nejvíce **3000 mm** od roviny vozovky.
7. DA je vybaven tažným zařízením typu ISO-50X pro připojení přívěsu kategorie O2 o celkové hmotnosti nejméně 2000 kg.
8. Obě nápravy jsou osazeny koly vybavenými pneumatikami o rozměru nejméně 225/75 R16 konstruovanými pro provoz na sněhu a ledu s označením 3PMSF („alpský štít“). K DA je dále dodána kompletní sada letních pneumatik o rozměru nejméně 225/75 R16“ s ocelovými ráfky příbalem. Na DA je použita ta sada pneumatik, která legislativně odpovídá období, ve kterém je DA předáno zadavateli.
9. Součástí DA je povinná výbava motorových a přípojných vozidel stanovená právním předpisem. Veškeré příslušenství potřebné pro výměnu kola je umístěno v DA a je součástí dodávky. Plnohodnotné náhradní kolo je umístěno ve spodní části karosérie přístupné z venku a je osazeno zimní pneumatikou shodnou se sadou kol určenou pro zimní období.
10. DA je dále vybaven:
 - a) automatickou převodovkou bez spojkového pedálu,
 - b) nápravami v uspořádání 4x4, s možností volby režimu 4x2/4x4,
 - c) zařízením proti blokování provozních brzd typu ABS nebo obdobným zařízením,



- d) asistent pro potlačení vlivu bočního větru nebo obdobným zařízením,
 - e) asistentem mrtvého úhlu,
 - f) předními a zadními lapači nečistot,
 - g) kompletní LED osvětlení (přední i zadní světlomety) a světlomety pro denní svícení,
 - h) parkovacími senzory v předu a vzadu s akustickou signalizací,
 - i) couvací kamerou s displejem o velikosti nejméně devět (9“) palců, umístěným v zorném poli řidiče.,
 - j) ochranným krytem pod motorem,
 - k) alternátorem s dobíjecím proudem nejméně 250 A.
11. K DA jsou dodány nejméně tři (3) plnohodnotné klíče s dálkovým ovládáním.
12. Pro výrobu DA se používá pouze nový, dosud nepoužitý automobilový podvozek, který není starší 18 měsíců od podpisu smlouvy.
13. Technická životnost DA je nejméně 16 let, a to při běžném provozu u jednotky požární ochrany s ročním kilometrovým průběhem do 10.000 km. Po celou tuto dobu je DA plně funkční.
14. Všechny položky požárního příslušenství a všechna zařízení použita pro montáž do DA splňují obecně stanovené bezpečnostní předpisy a jsou doložena návodem a příslušným dokladem (homologace, certifikát, prohlášení o shodě apod.).

*Zadavatel připouští rovnocenné řešení ve smyslu zákona.

¹⁾ <https://www.hzscr.cz/soubor/tp-sts-14b-2017-ginis-pdf.aspx>

²⁾ <https://www.hzscr.cz/soubor/tp-sts-20-2019-web-pdf.aspx>



SERVISNÍ MÍSTA

1) Servis na nástavbu:

Bus Design s.r.o.

Zděbradská 56

251 01 Říčany-Jažlovice

2) Servis na základní vozidlo:

Mercedes-Benz PRAHA s.r.o.

Daimlerova 2296/2

149 00 Praha 4

V Říčanech dne 6/7/22



Čestné prohlášení

ve smyslu § 6 odst. 4 zákona č. 134/2016 Sb., o zadávání veřejných zakázek, ve znění
pozdějších předpisů
(odpovědné veřejné zadávání)

Čestně prohlašuji za společnost Bus Design s.r.o. že při plnění předmětu této smlouvy:

- nebude docházet k porušování zákonného standardu pracovních podmínek dle zákoníku práce, právních předpisů v oblasti zaměstnanosti a BOZP,
- nebude docházet k porušování mezinárodních úmluv o lidských právech, sociálních či pracovních právech, zejména úmluv Mezinárodní organizace práce (ILO) uvedených v příloze X směrnice č. 2014/24/EU,
- nebude docházet k diskriminaci malých a středních podniků v případě, že se budou na plnění veřejné zakázky podílet poddodavatelé,
- nebude docházet k vytváření problémových podmínek a vztahů v dodavatelském řetězci, zejména pro malé a střední podniky, jako např. opožděná splatnost faktur, nelegální zaměstnávání osob, porušování BOZP, nedodržování právních předpisů o ochraně životního prostředí apod.



Bus Design, s.r.o.

Zděbradská 56, 251 01 Jazlovice - Říčany

IČ: 28999665, DIČ: CZ28999665

Tel.: 323 627 654, 296 184 643

-1-

