

# **SMLOUVA O DÍLO**

## **Vybavení kreativní dílny pro Městskou knihovnu Česká Třebová**

uzavřená podle § 2586 a násl. zákona 89/2012 Sb., občanský zákoník v platném znění

### **I. SMLUVNÍ STRANY**

#### **1.1 Objednatel**

**Městská knihovna Česká Třebová**

**Zastoupen:** Mgr. Gabriela Boháčková, ředitelka  
**Adresa:** Smetanova 173, 560 02 Česká Třebová 2  
**IČ:** 70957177  
**DIČ:** CZ0070957177  
**Bankovní spojení:** ČSOB  
**č. účtu:**

#### **1.2 Zhotovitel**

**Obchodní firma:** Aleš Pácha  
**zastoupená:** Alešem Páchou  
**Místo podnikání:** U Dvora 477 , 560 02 Česká Třebová  
**IČO:** 11125225  
**DIČ:** CZ6104161756  
**Bankovní spojení:** 5500 RB  
**č. účtu:**  
**Kontakt:** Aleš Pácha  
- zmocněnec pro technická jednání: Aleš Pácha  
- tel.

## II. PŘEDMĚT SMLOUVY

- 2.1 Předmětem této smlouvy je dodávka variabilního nábytku - regály, stoly, židle, skříňky a dalšího vybavení pro Městskou knihovnu Česká Třebová (dále jen „dílo“).
- 2.2 Rozsah plnění a podrobná specifikace Díla jsou popsány v Projektu interiéru Kreativní dílna – knihovna Česká Třebová, zpracovaným Ing. arch. Lucií Kubínkovou, IČ 87495945 (příloha 1) a položkovém rozpočtu (příloha 2), které jsou nedílnou součástí této smlouvy.
- 2.3 Dílo je spolufinancováno z Programu rozvoje venkova na období 2014-2020. V případě, že na akci nebude poskytnuta podpora, vyhrazuje si objednatel právo odstoupit od smlouvy.

## III. DOBA A MÍSTO PLNĚNÍ

- 3.1 Předpokládaným termínem zahájení dodávky je 1. dubna 2023
- 3.2 Předpokládaný termín dokončení dodávky je do 31. prosince 2023.
- 3.3 Místem plnění je Městská knihovna Česká Třebová, Smetanova 173, 560 02 Česká Třebová 2.

## IV. CENA A PLATEBNÍ PODMÍNKY

- 4.1 Cena za dodávku a montáž v rozsahu čl. II této smlouvy je stanovena dohodou smluvních stran na základě cenové nabídky zhotovitele zpracované dle technické specifikace objednatele a činí celkem:

<b>Cena celkem bez DPH</b>	<b>638.921,-Kč</b>
<b>Samostatně DPH</b>	<b>134.173 ,- Kč</b>
<b>Cena celkem včetně DPH*</b>	<b>773.094 ,- Kč</b>
(slovy: sedumsetsedumdesáttřítisícenuladevadesátčtyřikorun českých)	

Tato cena je nejvýše přípustná.

*Poznámka: \*v případě neplátce DPH se jedná o „Cenu celkem“, přičemž položky „Cena celkem bez DPH“ a „Samostatně DPH“ se nevyplňují.*

- 4.2 Ceny uvedené zhotovitelem v položkovém rozpočtu musí obsahovat všechny náklady související se zhotovením díla.
- 4.3 Cenu uvedenou v odstavci 4.1. tohoto článku je možné překročit z důvodu změny zákonné úpravy výše sazby DPH, a to od data účinnosti takové změny.
- 4.4 Pokud po zahájení prací budou zjištěny skutečnosti, které budou mít za následek další náklady spojené s realizací díla (tj. práce a dodávky nad dohodnutý předmět smlouvy), je toto zhotovitel povinen oznámit objednateli bez zbytečného odkladu poté, co potřebu zvýšení zjistí. Akceptace těchto neplánovaných nákladů objednatel musí mít formu písemného dodatku k této smlouvě.
- 4.5 Celková částka za dílo je fakturována najednou, po dokončení a předání díla a je splatná nejpozději 30 dní ode dne následujícího po dni doručení faktury. Fakturace bude doložená soupisem provedených prací a dodávek. Fakturovány budou pouze práce, které jsou předmětem smlouvy a jsou kvalitně provedeny. Faktura je objednateli předložena ve dvou originálních vyhotoveních.

## V. PROVÁDĚNÍ DÍLA

- 5.1 Objednatel je povinen poskytovat zhotoviteli veškerou součinnost, kterou po něm lze rozumně požadovat. Zejména je povinen umožnit zhotoviteli získat podklady a informace nutné ke zhotovení díla.
- 5.2 Zhotovitel se zavazuje plně spolupracovat a koordinovat své dodávky a práce dle dohody s objednatelem.
- 5.3 Zhotovitel je povinen být pojištěn proti škodám způsobeným jeho činností třetím osobám včetně možných škod pracovníků dodavatele, a to minimálně do výše ceny díla a po celou dobu provádění díla. Doklady o pojištění je zhotovitel povinen na výzvu objednatele předložit před uzavřením této smlouvy nebo kdykoliv v průběhu realizace.

## VI. ZÁRUČNÍ LHŮTA A SANKCE

- 6.1 Zhotovitel zodpovídá za to, že dílo bude provedeno dle projektu interiéru (viz příloha č. 1) a ve sjednaném rozsahu uvedeném v čl. II. této smlouvy.
- 6.2 Zhotovitel odpovídá za vady, jež má Dílo v době jeho předání a dále odpovídá za vady Díla zjištěné v záruční době.
- 6.3 Zhotovitel neodpovídá za vady Díla, které byly způsobeny Objednatelem, třetí osobou nebo vyšší mocí.
- 6.4 Záruční doba je sjednána v délce 24 měsíců. Tato lhůta běží od ukončení přejímacího řízení s vystaveným protokolem o předání a převzetí.
- 6.5 Sankce za neplnění dohodnutých termínů a smluvních povinností
- Pokud bude Zhotovitel v prodlení proti termínu předání a převzetí díla sjednanému podle smlouvy, je povinen zaplatit Objednateli smluvní pokutu ve výši 0,02 % z ceny díla za každý i započatý den prodlení.
  - Pokud bude Objednatel v prodlení s úhradou faktury proti sjednanému termínu je povinen zaplatit Zhotoviteli úrok z prodlení ve výši 0,02 % z dlužné částky za každý i započatý den prodlení.
  - Za neodstranění vad a nedodělků zjištěných a uvedených při předání a převzetí díla a za neodstranění reklamovaných vad je Zhotovitel povinen zaplatit Objednateli smluvní pokutu ve výši 3.000 Kč za každou takovou vadu/nedodělek.

## VII. ZÁVĚREČNÁ USTANOVENÍ

- 7.1 Zhotovitel se touto smlouvou zavazuje k provedení díla a objednatel se zavazuje k převzetí a řádnému zaplacení díla uvedeného v předmětu této smlouvy.
- 7.2 Smlouva je vyhotovena ve dvou vyhotoveních, z nichž objednatel a zhotovitel obdrží po jednom vyhotovení.
- 7.3 Smlouva nabývá účinnosti dnem podepsání smlouvy o dílo oběma stranami.
- 7.4 Veškerá práva a povinnosti vyplývající z této smlouvy se řídí právním řádem České republiky zejména zák. č. 89/2012 Sb., občanský zákoník v platném znění.
- 7.5 Tato smlouva byla uzavřena v souladu se zákonem č.128/2000 Sb. o obcích v platném znění a byly splněny podmínky pro její uzavření stanovené tímto zákonem.
- 7.6 Smluvní strany prohlašují, že smlouva je výrazem jejich shodné vůle a na důkaz této skutečnosti připojují podpisy osob oprávněných jednat jejich jménem.

Příloha č. 1: Projekt interiéru Kreativní dílna – knihovna Česká Třebová

Příloha č. 2: Položkový rozpočet

V České Třebové dne 25.10.2022

Za objednatele

Za zhotovitele



## Obsah:

- A) Identifikační údaje
- B) Popis návrhu interiéru
- C) Výkresová část
  - C1) Fotodokumentace-stávající
  - C2) Půdorys -prezentace se stoly
  - C3) Vizualizace -prezentace se stoly
  - C4) Půdorys - stoly v prostoru
  - C5) Vizualizace -stoly v prostoru
  - C6) Půdorys - prezentace bez stolů
  - C7) Vizualizace -prezentace bez stolů
  - C8) Půdorys - prezentace bez stolů
  - C9) Vizualizace -prezentace bez stolů
  - C10) Pohledy na stěny
  - C11) Pohled stěna 3D tiskárny
  - C12) Pohled stěna dveře
  - C13) Pohled stěna umyvadlo
  - C14) Pojízdňé sedáky
  - C15) Pracovní stůl 1
  - C16) Pracovní stůl 2
- D) Tabulka výrobků
- E) Výkaz výměr + rozpočet

## **A) Identifikační údaje**

Název akce : Kreativní dílna - knihovna Česká Třebová

Místo : Smetanova 173, 560 02 Česká Třebová

Investor : Město Česká Třebová, Staré náměstí 78, 560 02 Česká Třebová

Celkové náklady na interiér : ,- Kč s Dph

Celkové náklady na doplňky : ,- Kč s Dph

Interiérový návrh : Ing. arch. Lucie Kubínková,  
560 02, IČO: 87495945, tel.:

Česká Třebová,

## **B) Popis návrhu Kreativní dílna - knihovna Česká Třebová**

Stávající prostory v objektu č.p. 173 Česká Třebová budou zrekonstruovány. V rámci stavebních úprav dojde k vestavbě interiérových prvků a vybavení do místnosti v prvním patře, která bude sloužit jako makerspace - kreativní dílna. Kreativní dílna bude sloužit jako prostor pro tvoření, pro přednášky a pro nové technologie.

Zkvalitnění a rozšíření služeb :

- Nové regály na knihy
- Nové pracovní stoly pro umístění technického vybavení k tvoření (3D tiskárny, vyřezávací plotr, laser, termolis, vyšívací stroj)
- Nové pracovní stoly pro kreativní činnost, konání besed, přednášek s interaktivní tabulí
- Nové místo pro počítačové kurzy
- Nové místo pro robotický kroužek

Hlavní myšlenka návrhu je vytvoření příjemného prostředí pro děti a dospělé různého věku, kde budou moci tvořit, a to i s novými technologiemi (3D tiskárny, laser, řezací plotr, atd.). Zároveň prostor umožní knihovně pořádat přednášky, kurzy či kroužky v nových, větších prostorech.

Navržený prostor je neutrální, světlý. V prostoru se sřídá bílá barva s dřevěnými a betonovými plochami. Vše je doplněno o barevné akcenty pojízdných sedáků a polstrovaných sedáků židlí.

## C) Výkresová část





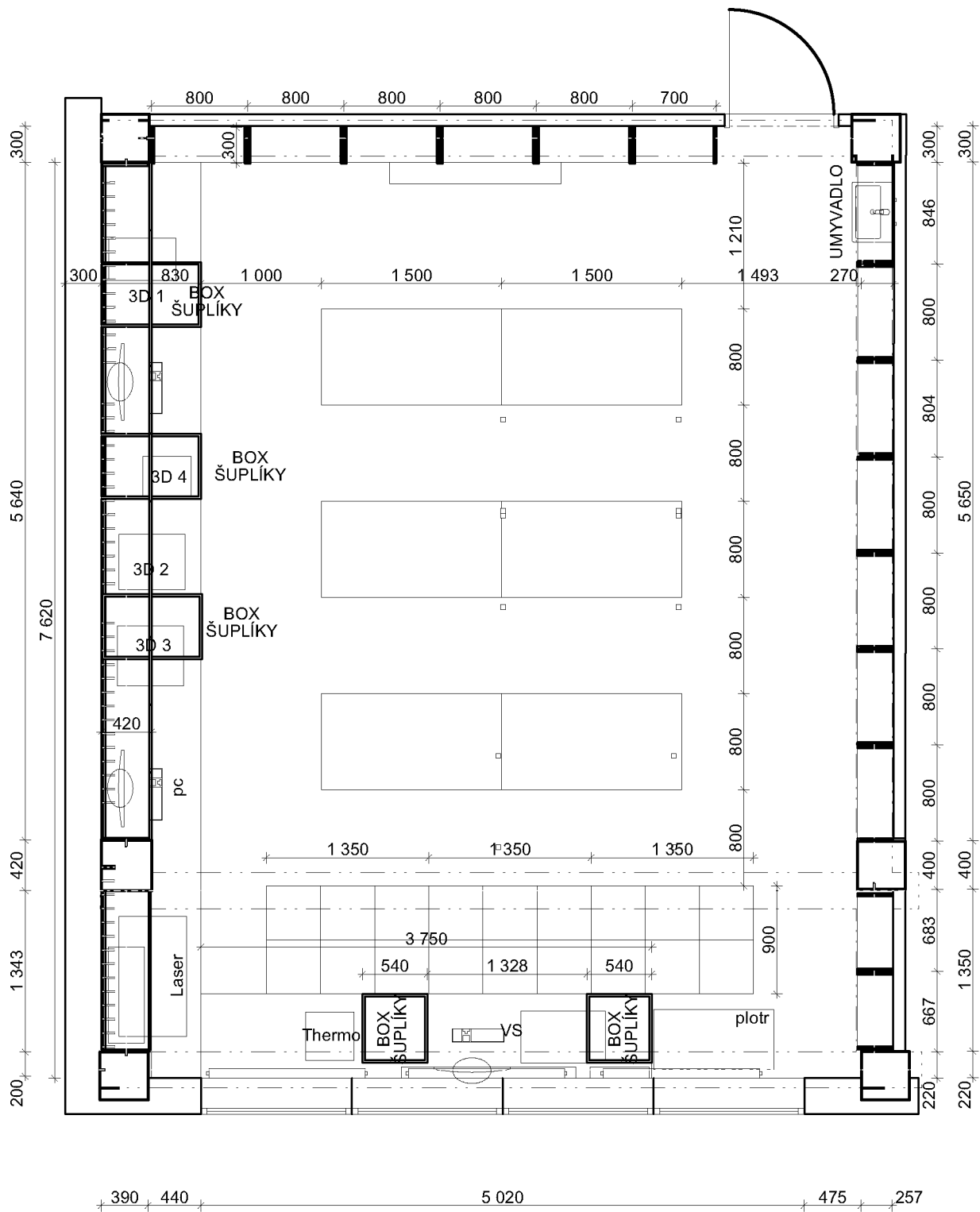

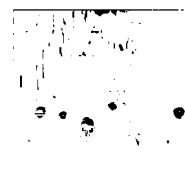

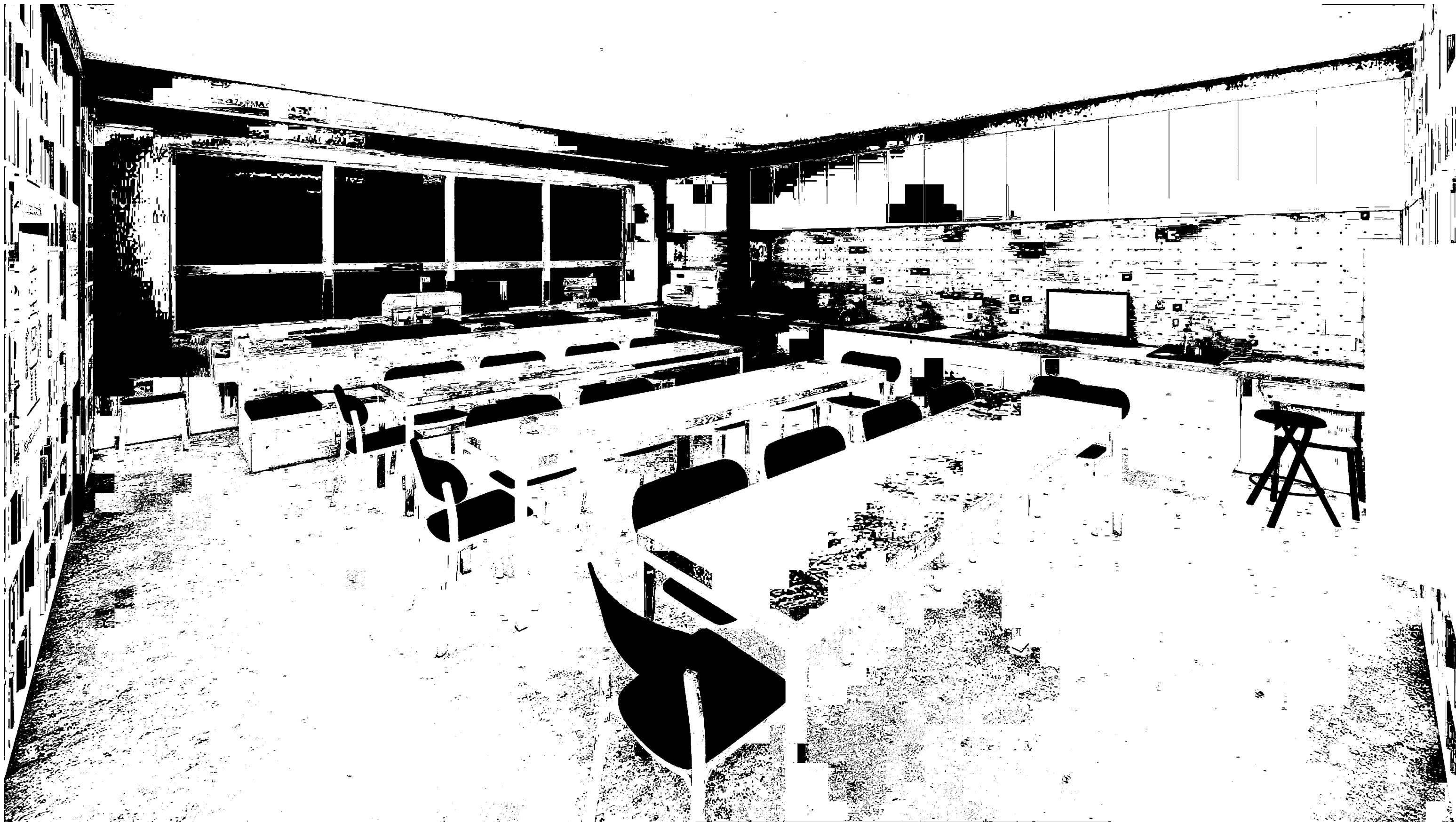



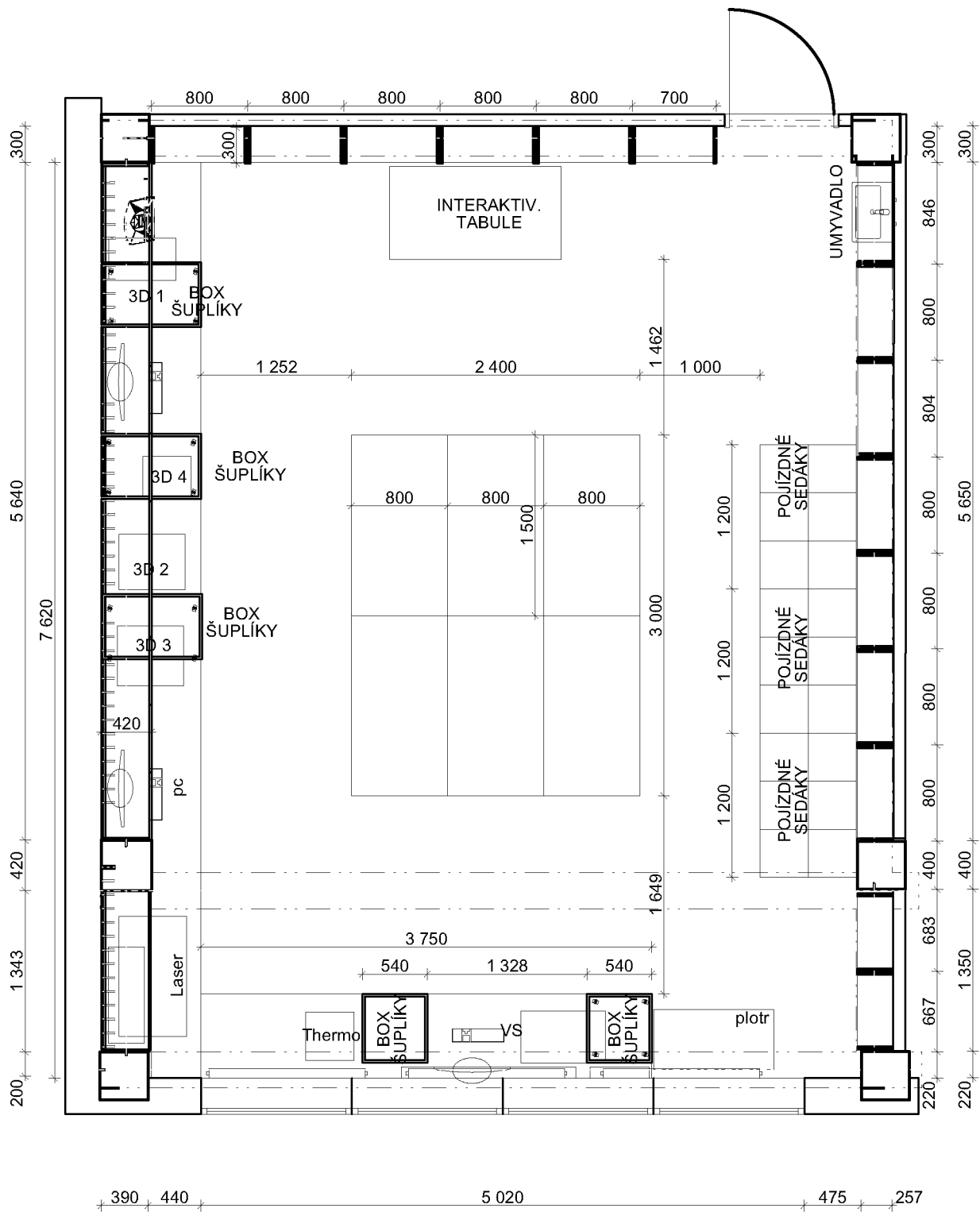



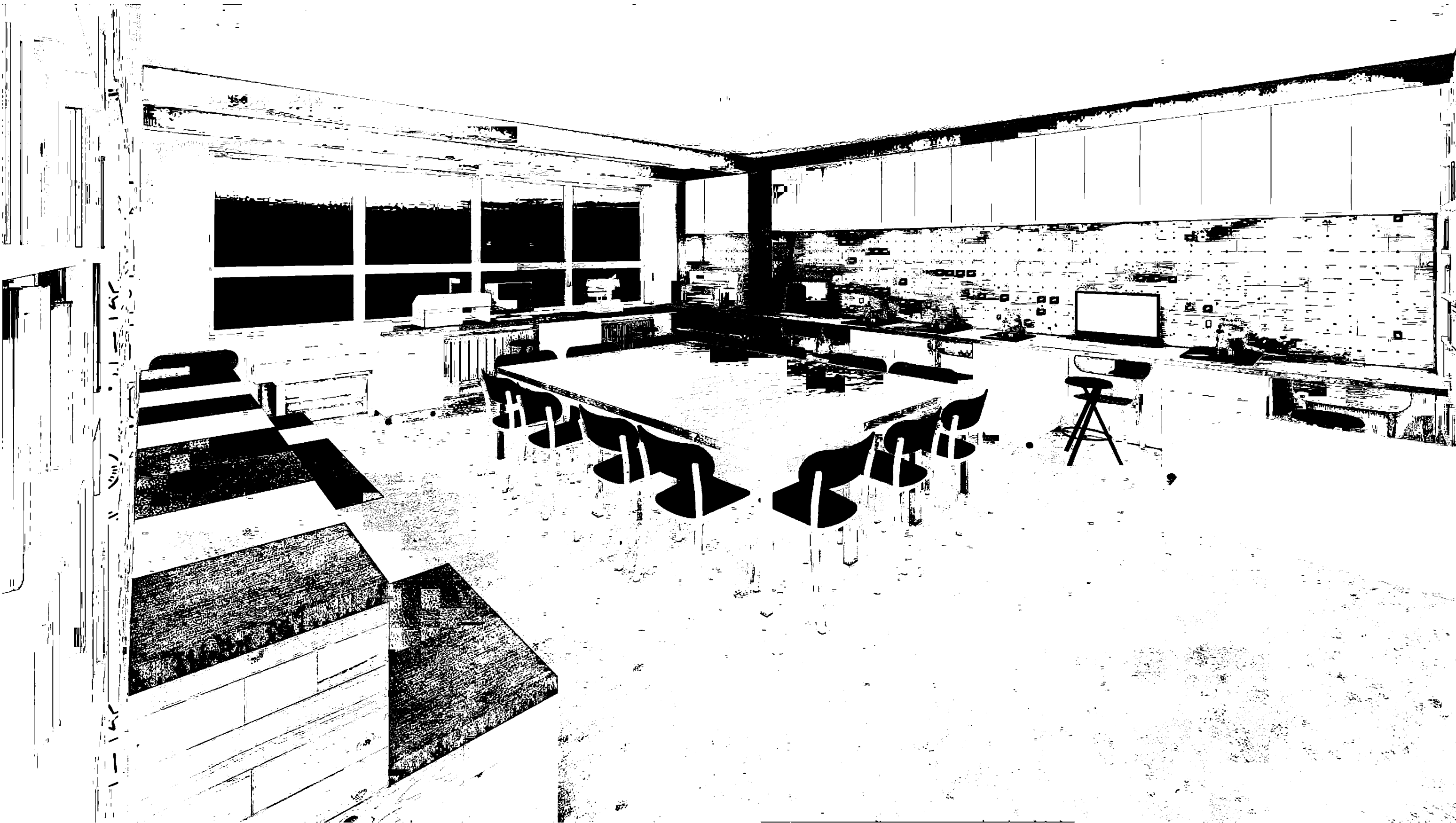





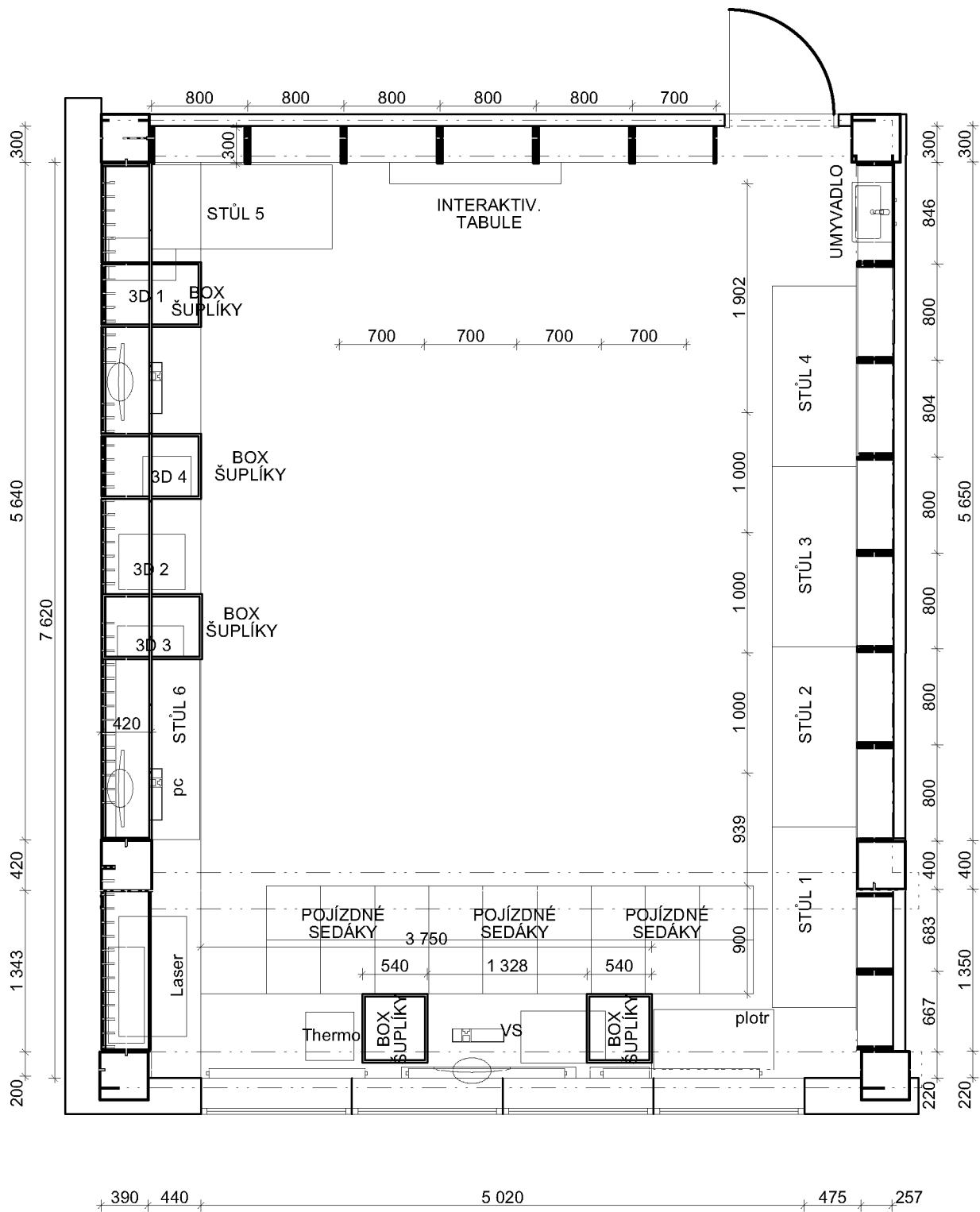

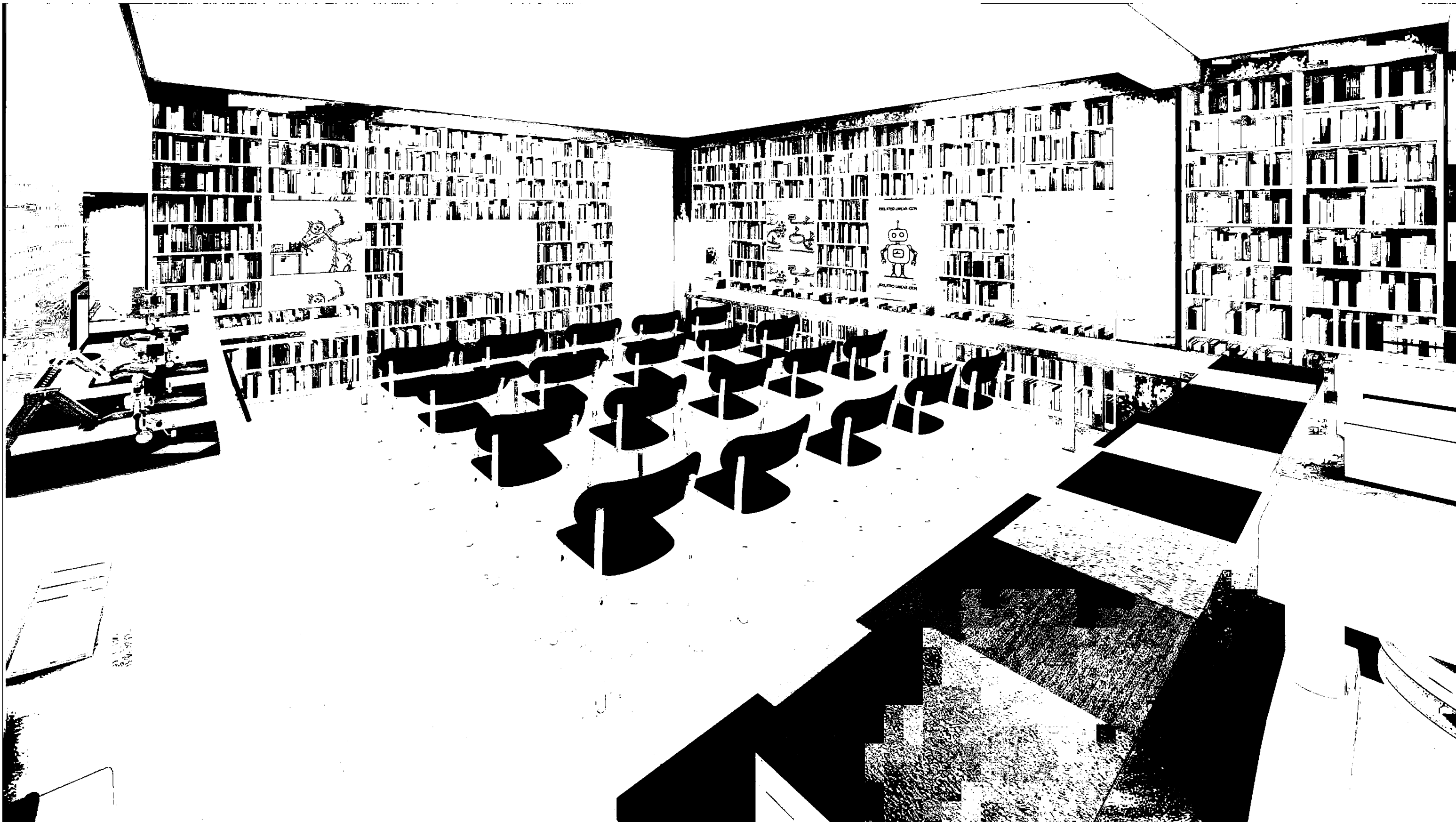



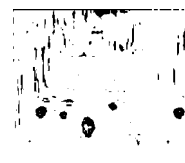
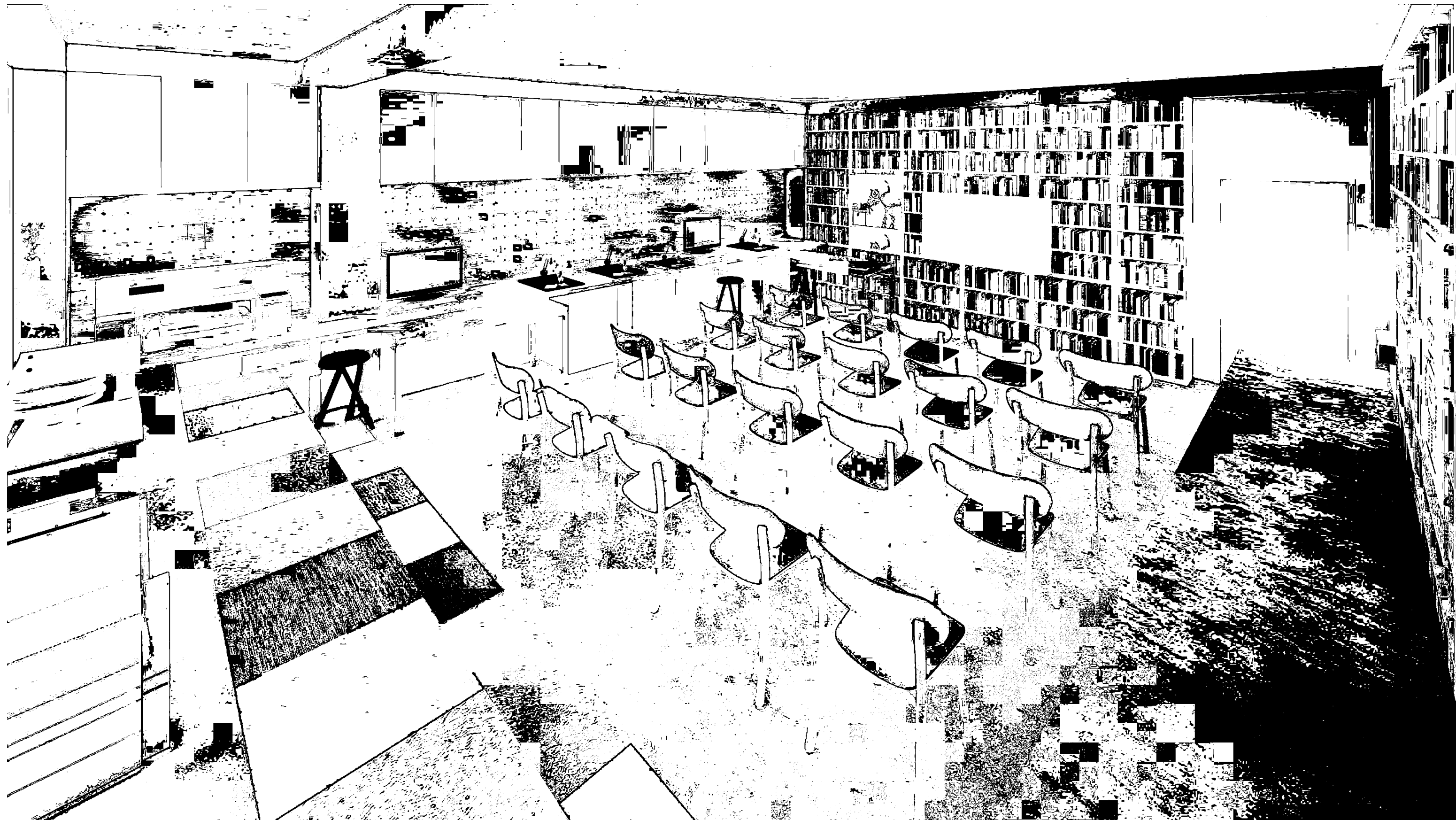

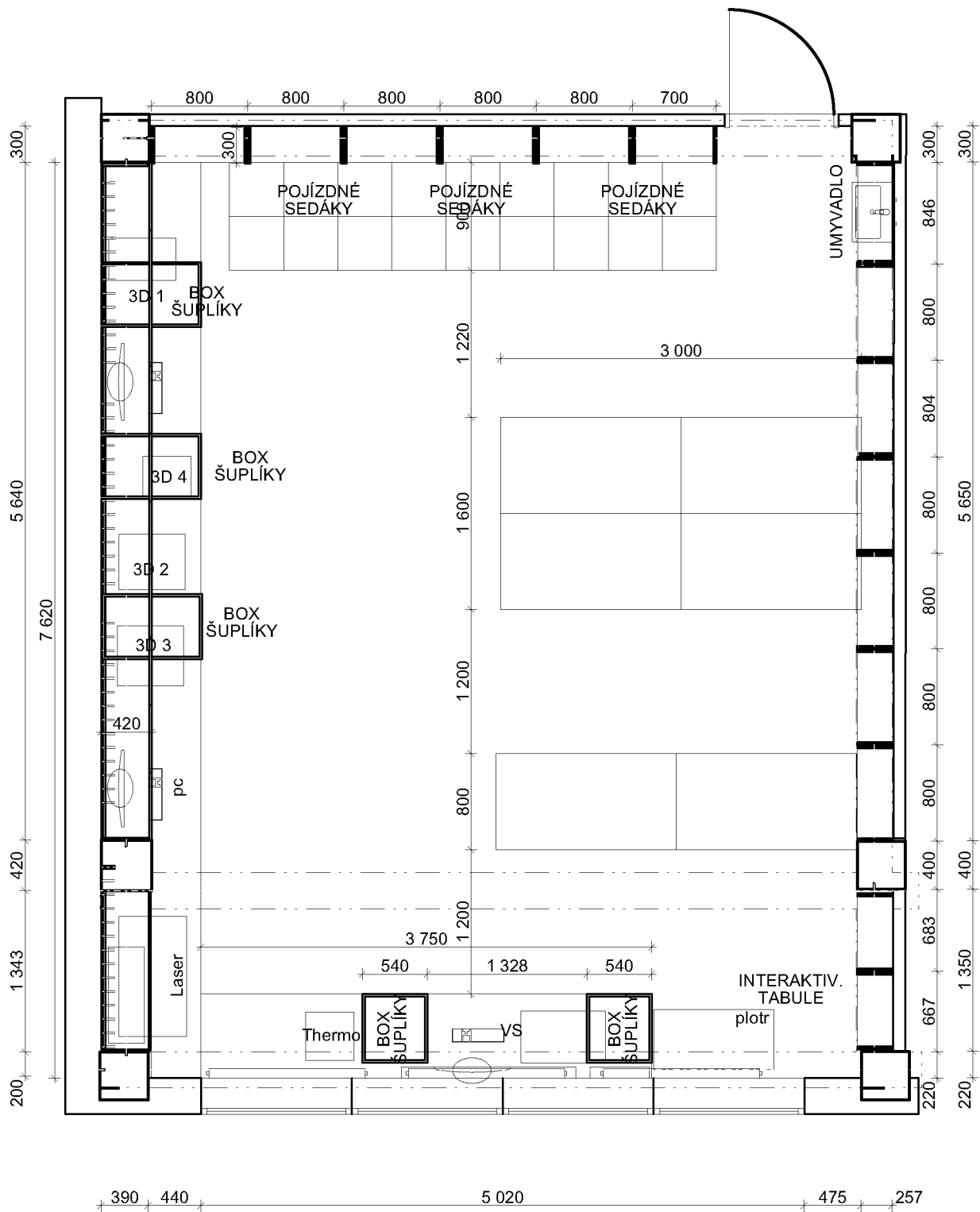

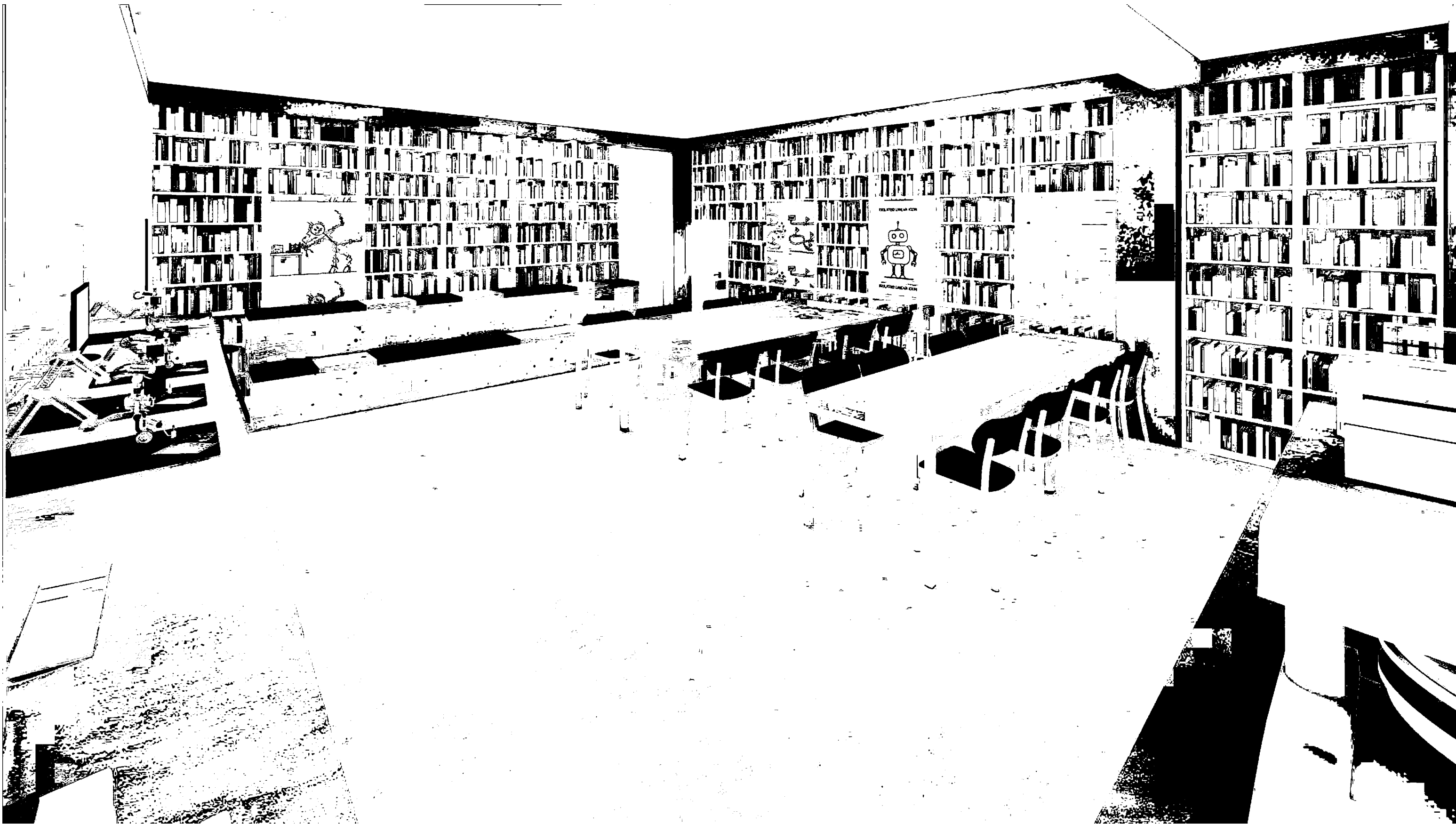



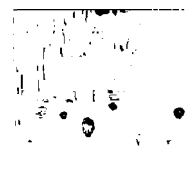









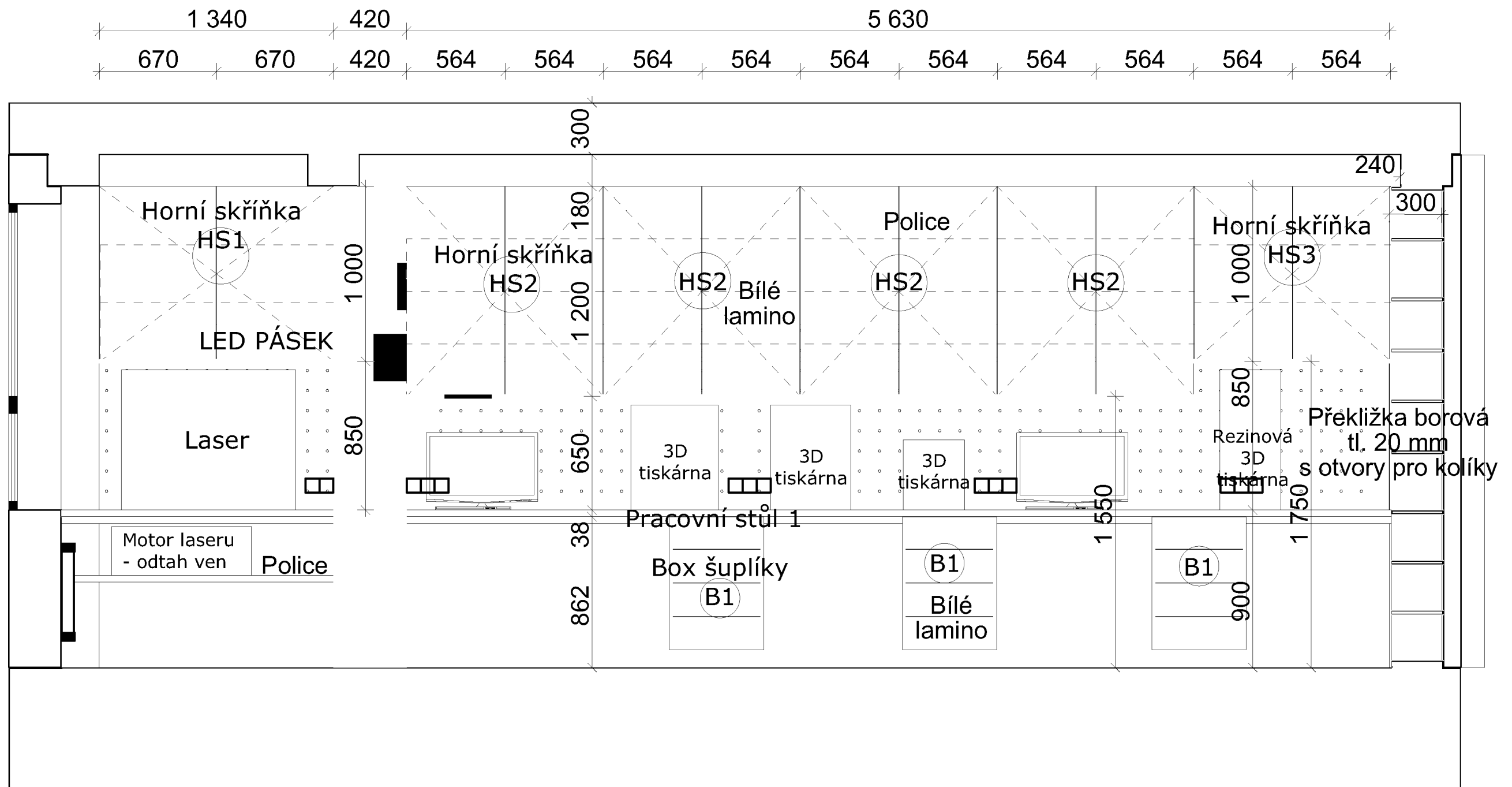



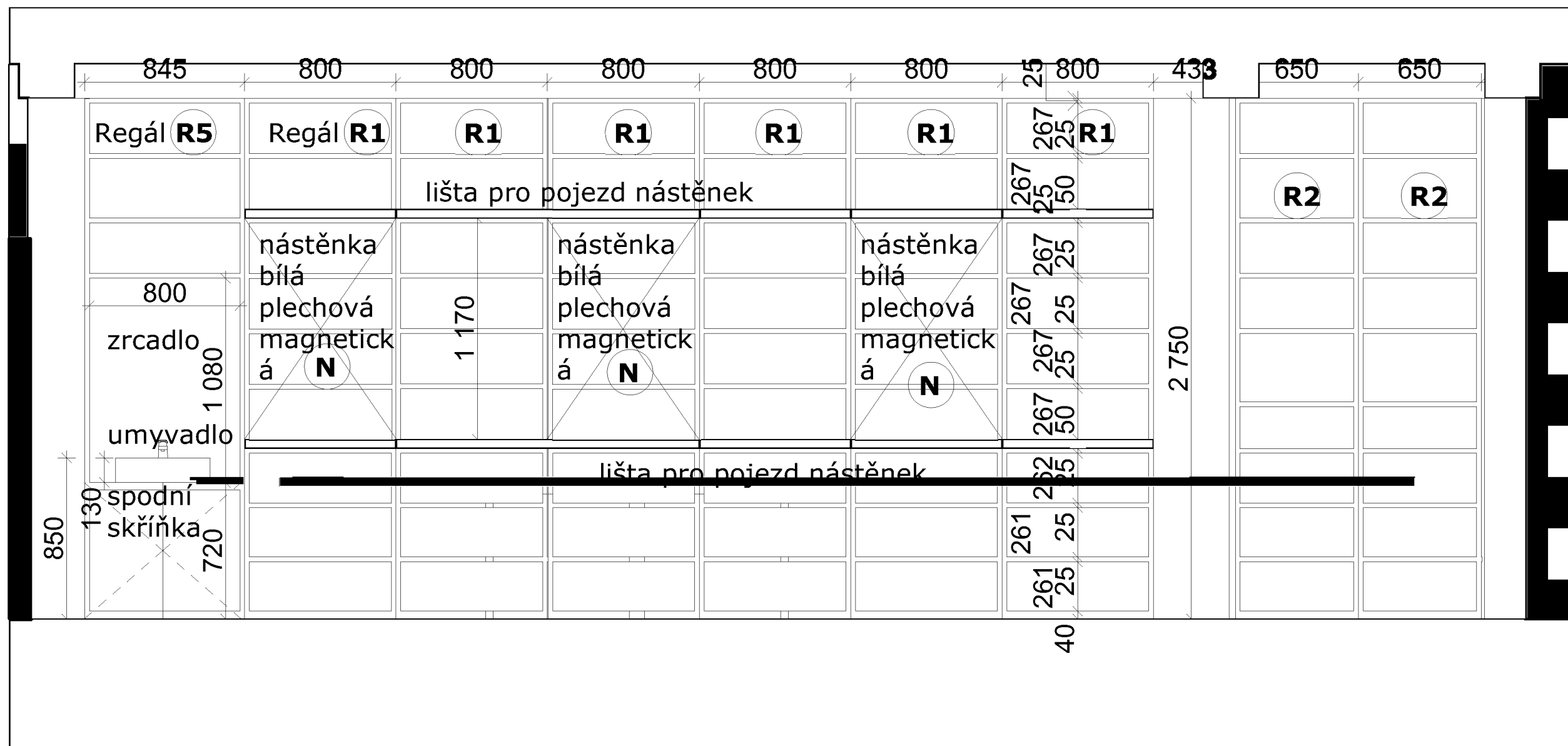

## POJÍZDNÉ SEDÁKY

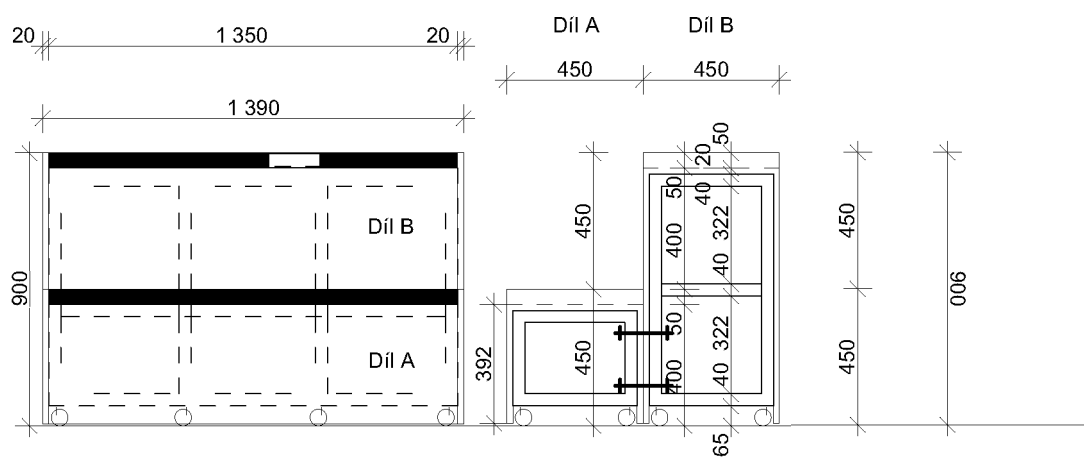

Skrytá kolečka - Průhledné nábytkové kolečko s brzdou Ø55

Konstrukce - jekl 40/40/3 mm, svařeno

Pohledové materiály: - překližka borová / pěkná kresba/ Zaběleno Osmo dekorální vosk / 1 nátěr/ Bříza

Díl A a Díl B budou uvnitř místnosti sešroubovány k sobě





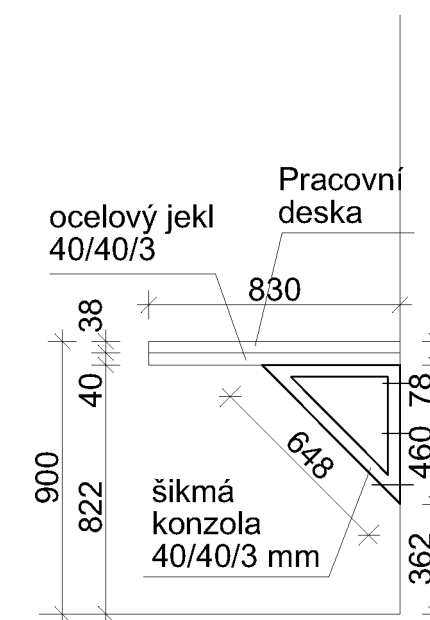
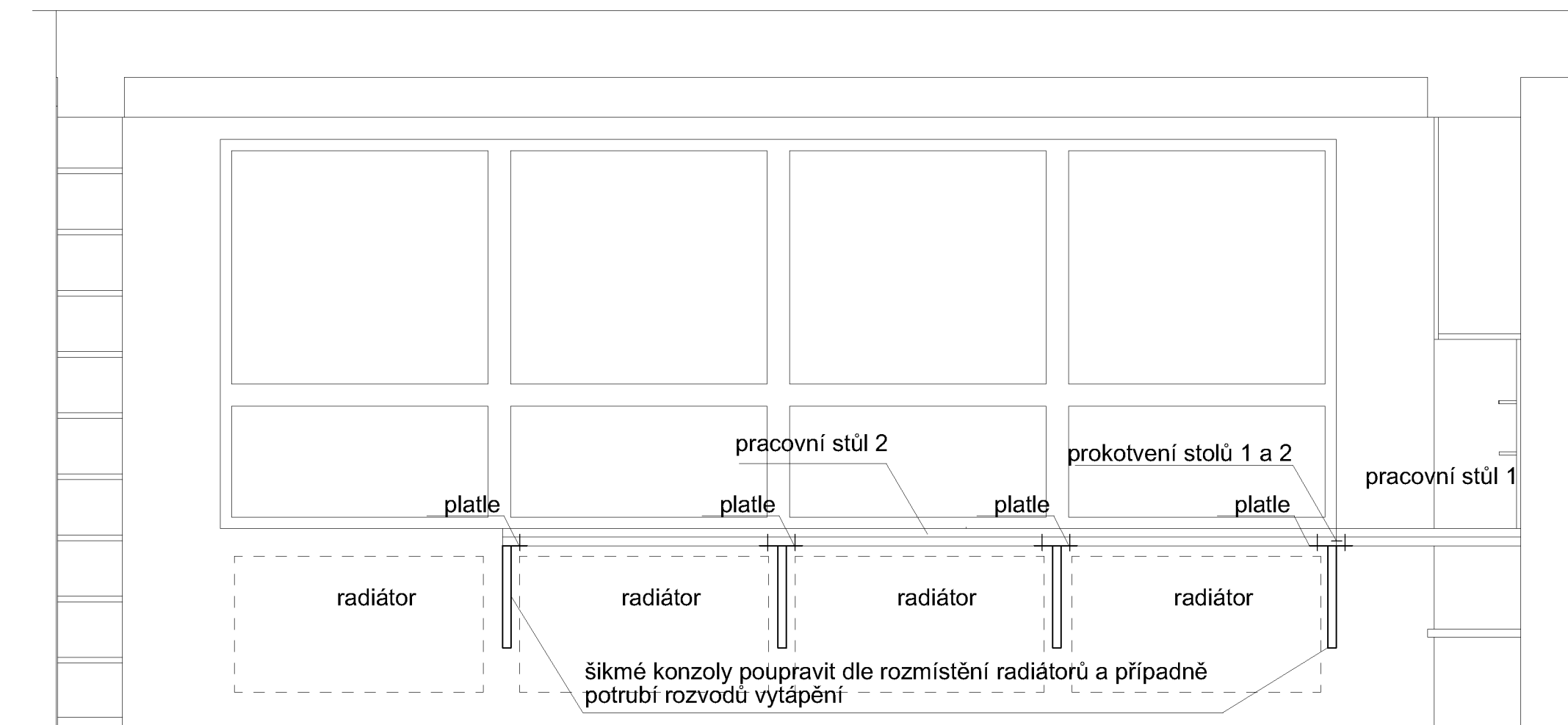
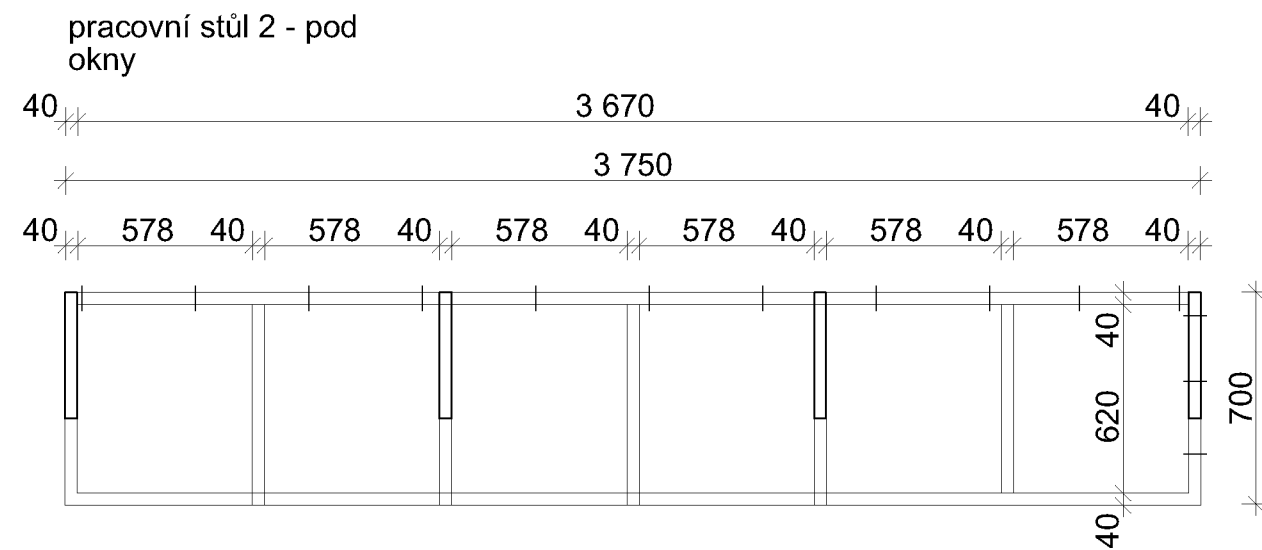

Konstrukce - jekl 40/40/3 mm, svařeno  
 Pohledové materiály: - pracovní deska Egger Chicago světlý  
 Nosný ocelový jekl bude kotven do nosných betonových sloupů a stěn + podepřen ocelovými šikmými konzolami



## A - Atypické výrobky na míru

číslo	název	rozměry (š/hl/v)	ks	cena/ks	cena
R1	<b>Knihovnický regál R1</b>	<b>800/270/2750 mm</b>	<b>10</b>		
	<p>Knihovnický regál s otevřenými policemi. Jedná se o boční korpus z bílého lamina tl.: 25 mm a 8 vodorovných polic, které jsou napevno spojeny s bočním svislým korpusem kolíkovým rohovým spojem, rozteč kolíků 65 mm. Regál je z laminovaných dřevotřískových desek (LTD), tloušťky 25 mm, hrany korpusu olepeny ABS hranou v dekoru bílá, police olepeny ABS hranou v dekoru bílá . 1. police začíná ve výšce 300mm, výšky mezi policemi 250 mm, hloubka 270 mm, záda sololit</p> <p>Materiál korpus: Egger Platinově bílá W980 ST2 Materiál police: Egger Platinově bílá W980 ST2 Po sešroubování regálů k sobě dojde k montáži vodorovných pojezdových lišt - hliník a instalaci tabulí a nástěnek</p>				
R2	<b>Knihovnický regál R2</b>	<b>650/270/2750 mm</b>	<b>2</b>		
	<p>Knihovnický regál s otevřenými policemi. Jedná se o boční korpus z bílého lamina tl.: 25 mm a 8 vodorovných polic, které jsou napevno spojeny s bočním svislým korpusem kolíkovým rohovým spojem, rozteč kolíků 65 mm. Regál je z laminovaných dřevotřískových desek (LTD), tloušťky 25 mm, hrany korpusu olepeny ABS hranou v dekoru bílá, police olepeny ABS hranou v dekoru bílá . 1. police začíná ve výšce 300mm, výšky mezi policemi 250 mm, hloubka 270 mm, záda sololit</p> <p>Materiál korpus: Egger Platinově bílá W980 ST2 Materiál police: Egger Platinově bílá W980 ST2</p>				
R3	<b>Knihovnický regál R3</b>	<b>700/270/2750 mm</b>	<b>1</b>		
	<p>Knihovnický regál s otevřenými policemi. Jedná se o boční korpus z bílého lamina tl.: 25 mm a 8 vodorovných polic, které jsou napevno spojeny s bočním svislým korpusem kolíkovým rohovým spojem, rozteč kolíků 65 mm. Regál je z laminovaných dřevotřískových desek (LTD), tloušťky 25 mm, hrany korpusu olepeny ABS hranou v dekoru bílá, police olepeny ABS hranou v dekoru bílá . 1. police začíná ve výšce 300mm, výšky mezi policemi 250 mm, hloubka 270 mm, záda sololit</p> <p>Materiál korpus: Egger Platinově bílá W980 ST2 Materiál police: Egger Platinově bílá W980 ST2</p>				

## A - Atypické výrobky na míru

číslo	název	rozměry (š/hl/v)	ks	cena/ks	cena
R4	<b>Knihovnický regál R4</b>	<b>800/270/2750 mm</b>	<b>1</b>		
	<p>Knihovnický regál s otevřenými policemi. Jedná se o boční korpus z bílého lamina tl.: 25 mm a 8 vodorovných polic, které jsou napevno spojeny s bočním svislým korpusem kolíkovým rohovým spojem, rozteč kolíků 65 mm. Regál je z laminovaných dřevotřískových desek (LTD), tloušťky 25 mm, hrany korpusu olepeny ABS hranou v dekoru bílá, police olepeny ABS hranou, hloubka 270 mm, záda sololit</p> <p>Regál je s prosklenými dvířky, čiré sklo se zamykáním</p> <p>Materiál korpus: Egger Platinově bílá W980 ST2</p> <p>Materiál police: Egger Platinově bílá W980 ST2</p>				
R5	<b>Knihovnický regál R5</b>	<b>850/270/2750 mm</b>	<b>1</b>		
	<p>Knihovnický regál s otevřenými policemi s umyvadlem a zrcadlem na zdi a dolní skříňkou. Jedná se o boční korpus z bílého lamina tl.: 25 mm a 8 vodorovných polic, které jsou napevno spojeny s bočním svislým korpusem kolíkovým rohovým spojem, rozteč kolíků 65 mm. Regál je z laminovaných dřevotřískových desek (LTD), tloušťky 25 mm, hrany korpusu olepeny ABS hranou v dekoru bílá, police olepeny ABS hranou, hloubka 270 mm, záda sololit</p> <p>Regál je s prosklenými dvířky, čiré sklo se zamykáním</p> <p>Materiál korpus: Egger Platinově bílá W980 ST2</p> <p>Materiál police: Egger Platinově bílá W980 ST2</p>				

A - Atypické výrobky na míru

číslo	název	rozměry (š/hl/v)	
HS1	Horní skříňka HS1	1340/420/1000 mm	1
	Horní skříňka s otevíravými dvouřídílymi dvířky. Jedná se o boční korpus , 2x police z bílého lamina tl.: 25 mm. Dvířka jsou z bílého lamina tl.: 18mm. Vodorovná police je napevno spojena s bočním svislým korpusem kolíkovým rohovým spojem, rozteč kolíků 65 mm. Skříňka je z laminovaných dřevotřískových desek (LTD), tloušťky 25 mm, hrany korpusu olepeny ABS hranou v dekoru bílá, hloubka 420 mm, záda sololit. Materiál korpus,police:Platinově bílá W980 ST2 Materiál dvířka: Egger Alpská bílá W1100 PT		
HS2	Horní skříňka HS2	1128/420/1200 mm	4
	Horní skříňka s otevíravými dvouřídílymi dvířky. Jedná se o boční korpus , 3x police z bílého lamina tl.: 25 mm. Dvířka jsou z bílého lamina tl.: 18mm. Vodorovná police je napevno spojena s bočním svislým korpusem kolíkovým rohovým spojem, rozteč kolíků 65 mm. Skříňka je z laminovaných dřevotřískových desek (LTD), tloušťky 25 mm, hrany korpusu olepeny ABS hranou v dekoru bílá, hloubka 420 mm, záda sololit. Materiál korpus,police:Platinově bílá W980 ST2 Materiál dvířka: Egger Alpská bílá W1100 PT		
HS3	Horní skříňka HS3	1128/420/1000 mm	1
	Horní skříňka s otevíravými dvouřídílymi dvířky. Jedná se o boční korpus , 3x police z bílého lamina tl.: 25 mm. Dvířka jsou z bílého lamina tl.: 18mm. Vodorovná police je napevno spojena s bočním svislým korpusem kolíkovým rohovým spojem, rozteč kolíků 65 mm. Skříňka je z laminovaných dřevotřískových desek (LTD), tloušťky 25 mm, hrany korpusu olepeny ABS hranou v dekoru bílá, hloubka 420 mm, záda sololit. Materiál korpus,police:Platinově bílá W980 ST2 Materiál dvířka: Egger Alpská bílá W1100 PT		

A - Atypické výrobky na míru

číslo	název	rozměry (š/hl/v)	ks	cena/ks	cena
	Deska s kolíky z překližky		1		
	Deska z borové překližky tl.: 20 mm s předem vyvrtanými otvory průměru 10 mm v rozteči 100x100mm. Deska bude zabělená dekoračním voskem bílá tak, aby zůstala viditelná léta, ale nedošlo časem k zažloutnutí desky. Materiál desky: Borová překližka tl.: 20 mm Kolíky dubové zabělené průměr 10 mm, počet 50 ks Krabičky z překližky, která se dají zavěsit na desku -počet cca 8 ks, rozměr 260x100x100 mm				

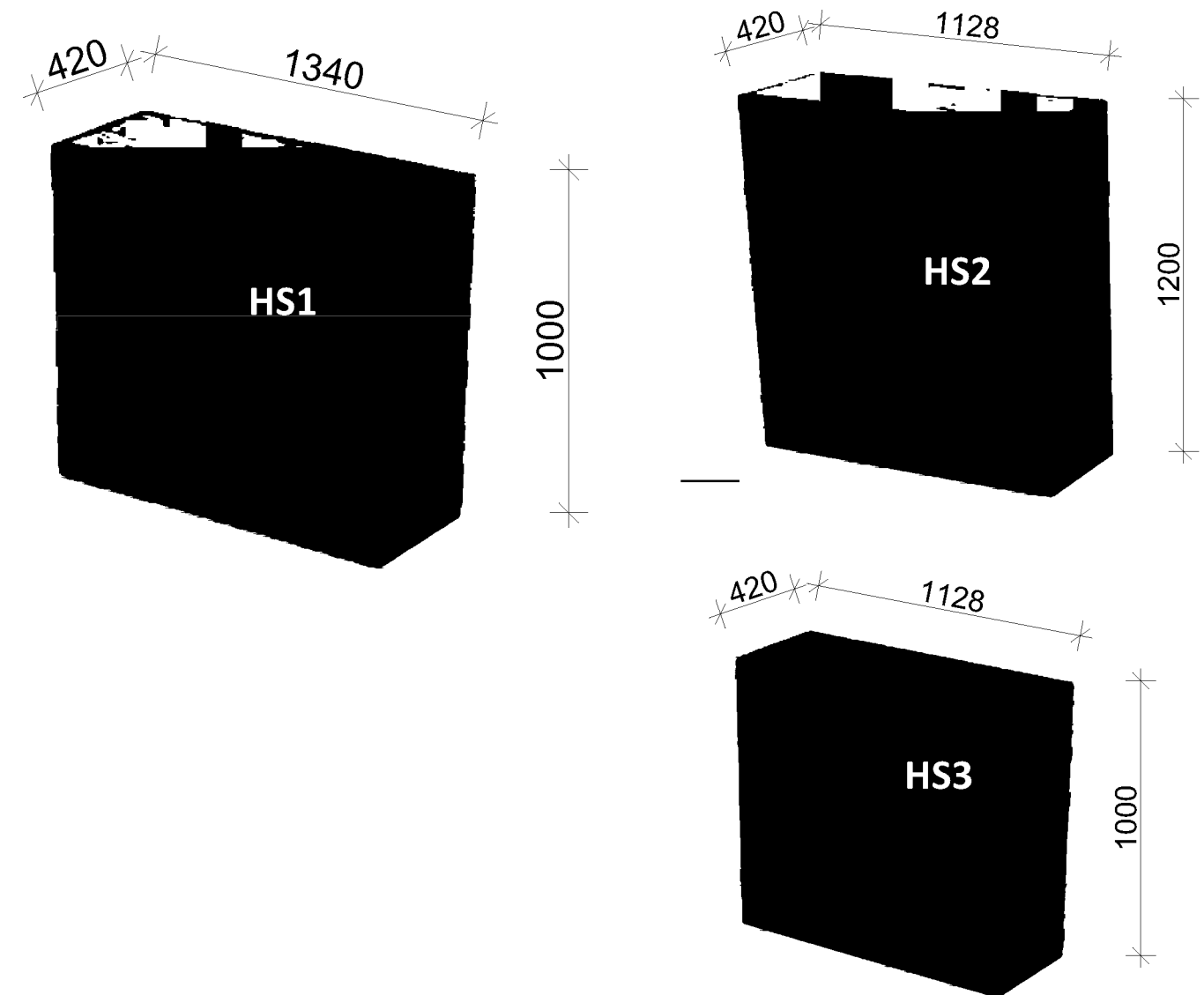

## A - Atypické výrobky na míru

číslo	název	rozměry (š/hl/v)	
<b>B1</b>	<b>Box se šuplíky B1</b>	<b>540/830/850 mm</b>	<b>3</b>
	<p>Box se šuplíky na kolečkách. Jedná se o korpus z bílého lamina tl.: 25 mm a 4 šuplíků z bílé lamina tl.: 18mm. Vodorovná police je napevno spojena s bočním svislým korpusem kolíkovým rohovým spojem, rozteč kolíků 65 mm. Skříňka je z laminovaných dřevotřískových desek (LTD), tloušťky 25 mm, hrany korpusu oplepeny ABS hranou v dekoru bílá, hloubka 830 mm, záda sololit.</p> <p>Na spodu boxu jsou připevněna 4 kolečka.  Materiál korpus,police:Platinově bílá W980 ST2  Materiál dvířka: Egger Alpská bílá W1100 PT</p>		
<b>B2</b>	<b>Box se šuplíky B2</b>	<b>540/700/850 mm</b>	<b>2</b>
	<p>Box se šuplíky na kolečkách. Jedná se o korpus z bílého lamina tl.: 25 mm a 4 šuplíků z bílého lamina tl.: 18mm. Box je z laminovaných dřevotřískových desek (LTD), tloušťky 25 mm, hrany korpusu oplepeny ABS hranou v dekoru bílá, hloubka 700 mm, záda sololit.</p> <p>Na spodu boxu jsou připevněna 4 kolečka.  Materiál korpus,police:Platinově bílá W980 ST2  Materiál dvířka: Egger Alpská bílá W1100 PT</p>		
<b>PS</b>	<b>pojízdné polstrované sedáky Díl A a B</b>	<b>1390/900/900 mm</b>	<b>3</b>
	<p>Pojízdné sedáky polstrované smontované z dílu A a B. Skrytá kolečka - Průhledné nábytkové kolečko s brzdou Ø55  Konstrukce - jekl 40/40/3 mm, svařeno  Pohledové materiály: - překližka borová / pěkná kresba/ Zaběleno Osmo dekorační vosk / 1 nátěr/ Bříza  Díl A a Díl B budou uvnitř místnosti sešroubovány k sobě</p>		

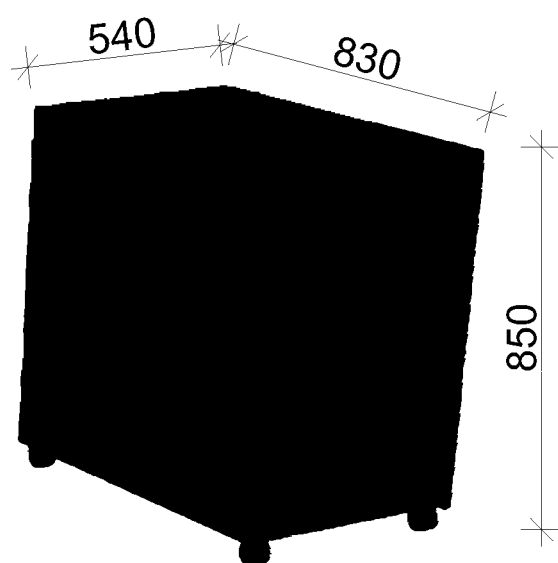
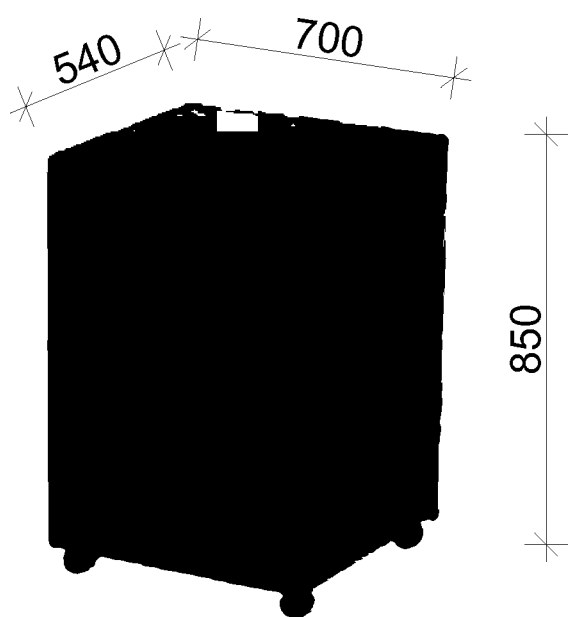

**A - Atypické výrobky na míru**

číslo	název	rozměry (š/hl/v)	
	<b>Stůl v prostoru</b>	<b>800/1500/750 mm</b>	<b>6</b>
	Pracovní stůl v prostoru z pracovní desky z lamina v dekoru beton šedý tl.: 38 mm. Jedná se o desku o rozměrech 800/1500 mm s ocelovou podnoží z ocelových jechlů 40/40/3 mm. svařeno a natřeno středně šedou matnou barvou, nohy budou opatřeny průhlednými kolečky s brzdou průměr 75 mm. Materiál desky: Egger Beton Chicago světle šedý F186 ST9		
	<b>Stůl u zdi</b>	<b>7620/830/900 mm</b>	<b>1</b>
	Pracovní stůl u zdi. Jedná se o pracovní desku z lamina v dekoru beton šedý tl.: 38 mm. Jedná se o desku o rozměrech 7620/830 mm. Nosná konstrukce z ocelových jechlů 40/40/3, svařeno a natřeno středně šedou matnou barvou Materiál desky: Egger Beton Chicago světle šedý F186 ST9		
	<b>Stůl u okna</b>	<b>3765/700/900 mm</b>	<b>1</b>
	Pracovní stůl u zdi. Jedná se o pracovní desku z lamina v dekoru beton šedý tl.: 38 mm. Jedná se o desku o rozměrech 3765/700 mm. Nosná konstrukce z ocelových jechlů 40/40/3, svařeno a natřeno středně šedou matnou barvou Materiál desky: Egger Beton Chicago světle šedý F186 ST9		





KREATIVNÍ DÍLNA KNIHOVNA ČESKÁ TŘEBOVÁ- MAKERSPACE - PROPOČET

	rozměr	š. h. v.	počet ks	cena za materiál	cena za montáž	cena celkem
<b>Atypické výrobky na míru</b>						
01.01	Regál R1	800x270x2750	10	24580	28890	53470 kč
01.02	Regál R2	650x270x2750	2	4095	5870	9965 kč
01.03	Regál R3	700x270x2750	1	2315	2990	5305 kč
01.04	Regál R4 - zasklený, zamykatelný čiré sklo bílá dvířka	800x270x2750	1	4790	6830	11620 kč
01.05	Regál R5 - s umyvadlem a zrcadlem	850x270x2750	1	4910	6970	11880 kč
01.06	Stůl na kolečkách 4 kolečka výška 75 mm na 1 stůl	800x1500x750	6	42600	9500	52100 kč
01.07	Box se šuplíky	540x700x850	2	6700	8045	14745 kč
01.08	Box se šuplíky	540x830x850	3	10830	11900	22730 kč
01.09	Horní skříňka HS1	1340x420x1000	1	1890	3268	5158 kč
01.10	Horní skříňka HS2	1128x420x1200	4	8920	12100	21020 kč
01.11	Horní skříňka HS3	1128x420x1000	1	1890	3268	5158 kč
01.12	Pracovní stůl 1	7620x830	1	18 900	23 515	42 415 kč
01.13	Pracovní stůl 2	3750x700	1	9470	12010	21430 kč
01.14	Pojízdné sedáky nížní část 8 koleček /1 ks	1390x450x450	3	23500	35225	58725 kč

01.15	Pojízdné sedáky vyšší část			3	28300	39400	67700	kč
	8 koleček /1 ks	molltan, polstr	1390x450x900					
01.16	Zádová deska s kolíky	ZD		1	9300	24000	33300	kč
			0,85x5,65, 0,85x1,35					
01.17	Pojízdná tabule	magnetická bílá	1600x20x1175	1	8000	2000	10000	kč
01.18	Pojízdné nástěnky	magnetická bílá	800x20x1175	4	10000	8000	18000	kč
01.19	kolejnice pro pojezd tabule a nástěnek			10	12 000	12 000	24 000	kč
01.20	zrcadlo nad umyvadlem			1	2 000	500	2 500	kč
			800x1080					
	<b>Hotové výrobky vhodné ke koupí</b>							
02.01	Petrolejová židle TRILL			16	35200	2000	37200	kč
					doprava			
02.02	Barové petrolejové židle TRILL			6	13400	1000	14400	kč
					doprava			
02.03	PVC Gerfloor Taralay Initial compact Miami Pearls 0963			64 m2	36000	15000	51000	kč
02.04	Umyvadlo Mexen Alisa umyvadlo na desku, 55 x 32 cm			1	1500	1200	2700	kč
02.05	LED pásek SMD5050 WW, 120LED/m, 28,8W/m, 216( 15,75m			7	9800	4000	13800	kč
02.05	Trafo led pásek			3				kč
02.05	Nové dveřní křídlo - bílé		850x2000	1	3600	1000	4600	kč
02.06	Roleta den noc, šedá		1200x1750	4	16000	8000	24000	kč
<b>Celková cena bez DPH</b>							<b>638 921</b>	<b>Kč</b>

DPH

Celková cena včetně DPH

134 173 Kč

773 094 Kč