



KUPNÍ SMLOUVA

uzavřená ve smyslu § 2079 a násl. zákona č. 89/2012 Sb., občanský zákoník, ve znění pozdějších předpisů (dále jen „občanský zákoník“)

1. Smluvní strany:

Prodávající:

Pipek spol. s r.o.

Sídlo: Nerudova 176, 396 01 Humpolec

IČO: 62526294, DIČ CZ62526294

zastoupený: Ing. Pavlem Faltem, jednatelem, tel. 777 583 996

zapsaný v OR vedeném Krajským soudem v Českých Budějovicích, oddíl C, vložka 5097

a

Kupující:

Česká republika – Ústřední kontrolní a zkušební ústav zemědělský
organizační složka státu

Adresa: Hroznová 63/2, 656 06 Brno

IČO: 00020338, DIČ: CZ00020338

jejímž jménem jedná Ing. Daniel Jurečka, ředitel

uzavírají na základě výsledku výběrového řízení k plnění veřejné zakázky malého rozsahu s názvem „Dodávka malotraktoru“ smlouvu následujícího znění:

2. Předmět smlouvy

- 2.1. Prodávající se zavazuje dodat kupujícímu 1 ks malotraktoru Winea 47 HP Comfort (dále jen „zboží“), a to v rozsahu a za podmínek stanovených touto smlouvou, a převést na něj vlastnické právo k tomuto zboží. Přesná specifikace zboží je uvedena v nabídce prodávajícího ze dne 12. 4. 2017, jež je jako příloha č. 1 nedílnou součástí této smlouvy.
- 2.2. Součástí závazku prodávajícího je rovněž doprava zboží kupujícímu do místa plnění dle bodu 3.3. této smlouvy, jeho instalace, uvedení do provozu a zaškolení obsluhy u kupujícího.
- 2.3. Kupující se zavazuje zboží dodané prodávajícím převzít a zaplatit za něj sjednanou kupní cenu způsobem a v termínu sjednaným touto smlouvou.

3. Doba a místo plnění

- 3.1. Zboží se všemi jeho součástmi bude fyzicky předáno do 6 týdnů od podpisu kupní smlouvy.

- 3.2. Prodávající předá zboží kupujícímu na základě předávacího protokolu s uvedením potřebných náležitostí.
- 3.3. Místem plnění je Zkušební stanice Lípa u Havlíčkova Brodu, 582 57 Lípa.

4. Přechod vlastnických práv

- 4.1. Prodávající prohlašuje, že na výše uvedené zboží není uvaleno žádné zástavní právo ani jiná břemena a právní vady, a prodávající je jeho jediným a výlučným vlastníkem.
- 4.2. Vlastnické právo ke zboží přechází na objednatele dnem jeho převzetí a zaplacením kupní ceny.

5. Kupní cena

- 5.1. Dohodnutá cena mezi prodávajícím a kupujícím činí 410.000,- Kč bez DPH , DPH ve výši 86.100,- Kč. **Cena celkem 496.100,- Kč s DPH**
- 5.2. Kupní částka je splatná na základě faktury do 14 dnů od doručení faktury kupujícímu.

6. Záruka na jakost

- 6.1. Prodávající přebírá záruku za jakost na dobu 36 měsíců. Záruční doba počíná běžet dnem dodání zboží kupujícímu, tj. dnem podpisu protokolu o předání a převzetí zboží kupujícím.
- 6.2. Nahlášení vady je kupující povinen provést u prodávajícího písemně, e-mailem nebo telefonicky s technickým popisem vady.
- 6.3. Nástup na odstranění nahlášené závady je nejpozději do 24 hodin od nahlášení reklamace – pokud nedoručí k jiné dohodě s kupujícím.

7. Sankce

- 7.1. V případě, že prodávající nedodá zboží v termínu dle této smlouvy, zavazuje se kupujícímu uhradit smluvní pokutu ve výši 0,01% z kupní ceny za každý i jen započatý den prodlení.
- 7.2. V případě prodlení kupujícího s úhradou faktury je prodávající oprávněn uplatnit vůči kupujícímu smluvní pokutu ve výši 0,01% z dlužné částky za každý i jen započatý den prodlení s úhradou faktury.

8. Ostatní ujednání

- 8.1. Tato smlouva nabývá platnosti a účinnosti dnem podpisu smlouvy oprávněnými zástupci obou smluvních stran.
- 8.2. Vztahy mezi stranami se řídí českým právním řádem. Ve věcech smlouvou výslovně neupravených se právní vztahy z ní vznikající a vyplývající řídí příslušnými ustanoveními občanského zákoníku a ostatními obecně závaznými právními předpisy.
- 8.3. Veškeré změny či doplnění smlouvy lze učinit pouze na základě písemné dohody smluvních stran. Takové dohody musí mít podobu datovaných, číslovaných a oběma smluvními stranami podepsaných dodatků smlouvy.
- 8.4. Smlouva se vyhotovuje ve 2 stejnopisech, z nichž každý má platnost originálu. Každá ze smluvních stran obdrží po 1 stejnopise .
- 8.5. Prodávající souhlasí se zveřejněním konečného znění oboustranně podepsané smlouvy s jejími nedílnými součástmi a dodatky v souladu s platnými právními předpisy.
- 8.6. Prodávající bez výhrad akceptuje veškeré požadavky a podmínky kupujícího uvedené v zadávací dokumentaci k veřejné zakázce malého rozsahu s názvem: „Dodávka malotraktoru“, ke které se vztahuje plnění této smlouvy.
- 8.7. Na důkaz souhlasu s obsahem smlouvy připojují účastníci své vlastnoruční podpisy.

V Humpolci dne 5.5.2017

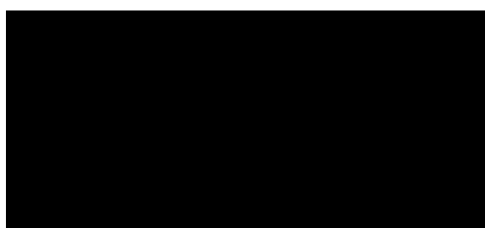

Ing. Pavel Falt, jednatel
za prodávajícího

V Brně dne 10.5.2017

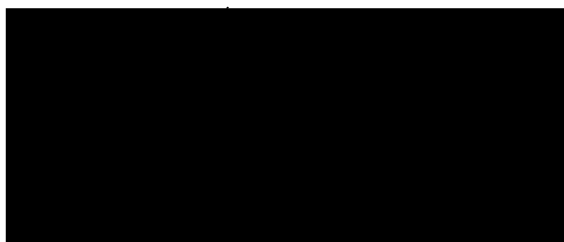

Ing. Daniel Jurečka, ředitel
za kupujícího

Winea 47HP – Comfort

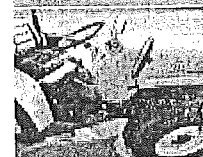
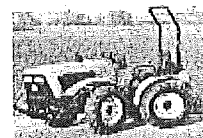
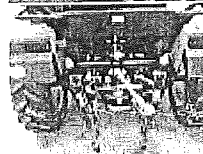
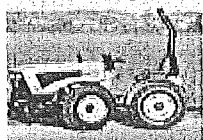

Varianta	Comfort
Motor Lombardini	Model: LDW2204CHDW
Výkon kW/HP	36/47
Otáčky motoru maximální ot/min ⁻¹	2 800
Objem válců cm ³	2 199
Krouticí moment Nm@r.p.m.	144/2 000
Chlazení	vodou
Počet válců	4

Převodová skříň	plně synchronizovaná
Počet rychlostí	8 vpřed / 8 vzad
Rozsah rychlostí km/hod	0,8 až 30
Pneu přední – standard	7,50 – 16
Pneu zadní – standard	7,50 – 16
Třibodý závěs přední	ISO 730 / 1N*
Třibodý závěs zadní	ISO 730 / 1
Ot.vývodového hřídele přední	1 000 ot/min ⁻¹
Ot. vývodového hřídele zadní	540 - 1 000 ot/min ⁻¹
Zvedací síla přední závěs	5 100 N
Zvedací síla zadní závěs	6 200 N
Brzdy mechanické	4× Kotoučové suché
Diferenciál přední	Přední uzávěrka diferenciálu
Diferenciál zadní	Zadní uzávěrka diferenciálu
Řízení	Hydraulické
Výkon hydraulického čerpadla	35* l/min ⁻¹
Provozní tlak hydrauliky	12 Mpa
Hydraulický rozvaděč	třísekční(čtyřsekční*) 2ks(1xvzadu/1xvpředu)
Vnější hydraulický okruh	další okruhy na přání
Měrná spotřeba paliva	265 g.kWh ±10%
Objem palivové nádrže	30 L
Poloměr otáčení	2,4 m
Hmotnost	956 Kg
* na přání	

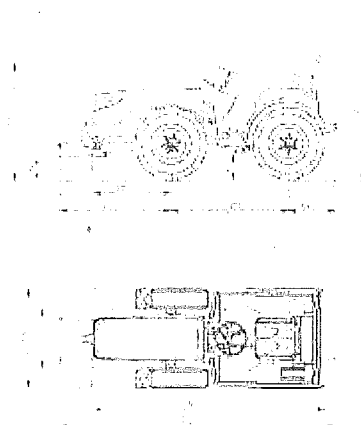

Doplňky

Typ	Název
08109/4	4 sekční rozvaděč + 2xhydraulický okruh přední +vratka/ 2xhydraulický okruh zadní
PZA-10	přední třibodý závěs+přední vývodový hřídel
DRZ-10	trouhelníkový rychlozávěs
S0554	zadní rámový závěs
52780	lišta
KP-201	č.kryt motoru+podvozku+pák brzd
Sřecha-	krycí střecha plastová
DS-201	č.dvojstupňová spojka

