

ČR - SPRÁVA STÁTNÍCH HMOTNÝCH REZERV - 515

Šeříková 616/1, 150 85 Praha 5 – Malá Strana

Dodavatel: **Miroslav Pekař**
Poličská 444
539 01 Hlinsko

Počet listů: 1

IČO: 74391968

DIČ: 

Váš dopis značky/ze dne

Naše značka (č. objednávky)
20220632/SSHR/16876/22

Vvřizuje



V Praze dne
(viz. el. podpis)

Věc: Objednávka

Objednáváme pro středisko  ochranné bezpečnostní prvky do 1 a 2 NP budovy A, dle cenové nabídky č. 290922-04 ze dne 30.9.2022

Předpokládaná cena (včetně dopravy), vč. DPH: 120.846,00 Kč

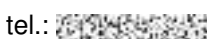
Místo dodání: SSHR – středisko 

Kontaktní osoba: , tel.:  e-mail: 

PROHLÁŠENÍ

Dodavatel tímto bere na vědomí, že objednatel ve vztahu k plnění této objednávky není plátcem DPH, neboť není osobou povinnou k dani ve smyslu § 5 odst. zákona č. 235/2004 Sb., o dani z přidané hodnoty, ve znění pozdějších předpisů (dále jen "Zákon"). Na dodavatele se tak nevztahuje režim přenesení daňové povinnosti podle § 92e Zákona.

Objednávka se vkládá do registru smluv vedeného podle zákona č. 340/2015 Sb., o zvláštních podmínkách účinnosti některých smluv, uveřejňování těchto smluv a o registru smluv, (zákon o registru smluv), ve znění pozdějších předpisů. Uveřejnění objednávky zajišťuje objednatel.

Fakturační adresa je uvedena v záhlaví této objednávky.

Datum splatnosti musí být alespoň **21 dní** od data doručení faktury na Správu.

Faktura musí obsahovat **číslo objednávky a název střediska**, kam bylo zboží (služba) dodáno. Součástí faktury musí být potvrzený dodací list o převzetí zboží nebo výkaz o provedených službách.

Správa státních hmotných rezerv přijímá dodavatelské faktury prostřednictvím:

- Datových schránek – číslo DS:** 4iqaa3x
- E-podatelný:** epodatelna@sshr.cz
- Poštovní adresy:** Správa státních hmotných rezerv – stř. 541
Šeříková 616/1
150 85 Praha 5 – Malá Strana

Dodavatel je povinen přijetí (akceptaci) objednávky potvrdit, a to nejpozději do 5 kalendářních dní ode dne odeslání objednávky na email  s potvrzením objednávky se dodavatel zavazuje, že objednávku včas a řádně vyřídí.

Příloha: Cenová nabídka č. 290922-04

Bank. spojení: ČNB Praha, č. účtu: 160004-85508881/0710

IČO: 48133990

TELEFON: 

DIČ: CZ 48133990

Ing. Vladimír
ředit



Digitálně podepsal
Ing. Vladimír Vavrínek,
MBA
Datum: 2022.10.07
14:26:08 +02'00'

E-MAIL: 

datová schránka: 4iqaa3x

www.sshr.cz

Pekár

NABÍDKA 290922-04

certifikovaných ochranných zábran STOMMPY

SSHR -

Kontaktní osoba: p.

Specializujeme se na ochranu majetku a zaměstnanců před všemi typy manipulační techniky, zvýšenou hygienu a úsporu nákladů

Nárazové zábrany



Bezpečnostní zábradlí



Magnetické těsnění



Ochranné panely



Více informací na www.



REFERENCE

Pekar



Více referencí na www.pekar.cz  

Bezpečnost, hygiena, viditelnost, modulárnost

TECKLENE

TECHNOLOGY BY STOMPFY

High-tech konstrukční polymer, pružný netoxický vhodný pro styk s potravinou. Chráněno mezinárodním patentem.



Kontakt s potravinou



Stupeň krytí IPX9K



UV záření DIN-EN-ISO 877 7-8 Blue Scale



100% recyklovatelný



Rozsah teplot -40° až +50°

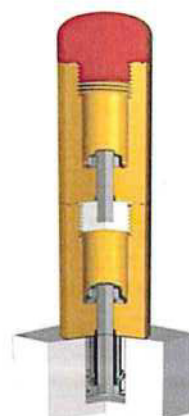

FIXA
BLOCK SYSTEM
BY STOMPFY

Certifikovaný kotvicí systém garantující nevytrhnutí a nezničení podlahy. Chráněno mezinárodním patentem.



Upevnění FIXA BLOCK SYSTEM



STOMPFY cement

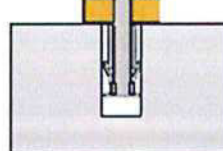

Certifikovaná bezpečnost. Nezničení podlahy při nárazu. Vysoká úroveň hygieny. Snadná, rychlá a nenákladná údržba. Žádné rezivění a natírání. Úspora nákladů.

Certifikáty odolnosti



- mezinárodní nezávislé akreditované test centrum
- více než 30.leté zkušenosti v oblasti bezpečnosti dopravy, nárazové testy a certifikace
- pravidelně akreditováno a certifikováno národním akreditačním orgánem - ACCREDIA



CRASH TESTY
ODOLNOST ZÁBRAN



PULL OUT TESTY
NEZNIČENÍ A NEVYTRHNUTÍ Z PODLAHY

Záruční podmínky - produkt

Standardní záruka

Na každý námi dodaný produkt se vztahuje standardní 2 letá záruka.

Rozšíření plus

Při účasti v PKSP (Preventivní kontrolní servisní program) provedeným AIT (Autorizovaný instalační tým) je záruka automaticky prodloužena na 10 let.

Záruční podmínky - podlaha

Standardní záruka

Fixa block system - 5 let záruka.

Rozšíření plus

Při účasti v PKSP (Preventivní kontrolní servisní program) provedeným AIT (Autorizovaný instalační tým) je záruka automaticky prodloužena na 10 let.

1. NP

1) Plyn přípojka - 3x

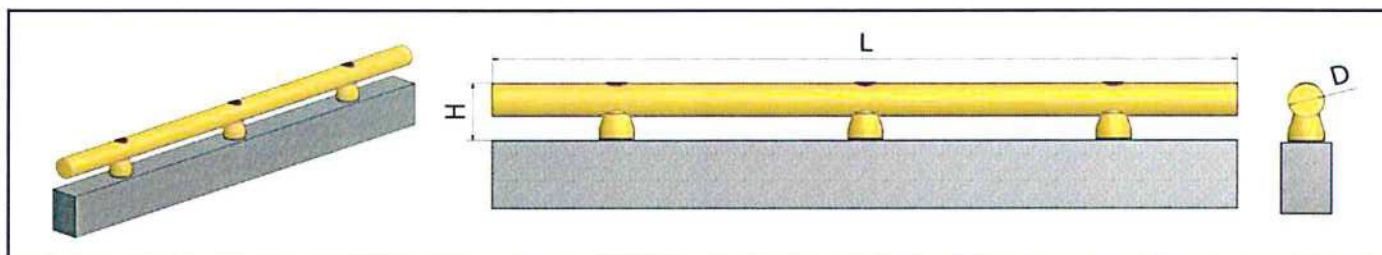

Produkt: Ochranná tvrzená zábrana Certifikovaná odolnost 5 810 J		Doporučeno pro: 			
Kod	Popis	@	Q	Cena za kus	
9004390	Ochranná tvrzená zábrana D70 x H135 x L1000mm	n°	3	1 696 Kč	5 088 Kč
Celkem					5 088 Kč

2) Svod - 12x

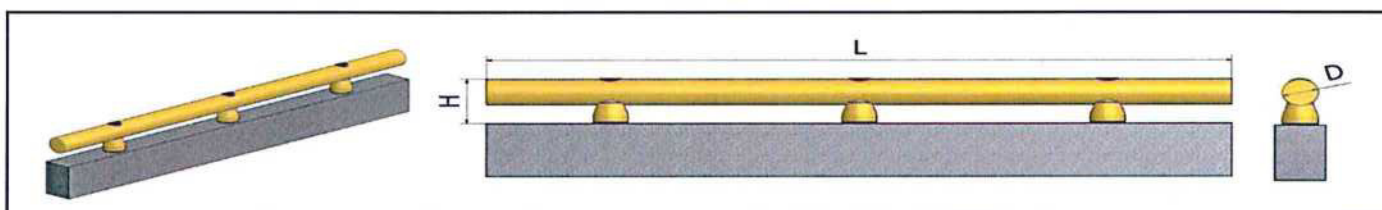

Produkt: Ochranná tvrzená zábrana Certifikovaná odolnost 5 810 J		Doporučeno pro: 			
Kod	Popis	@	Q	Cena za kus	
9004391	Ochranná tvrzená zábrana D70 x H135 x L500mm	n°	12	848 Kč	10 176 Kč
Celkem					10 176 Kč

3) Ochrana vnitřních sloupů

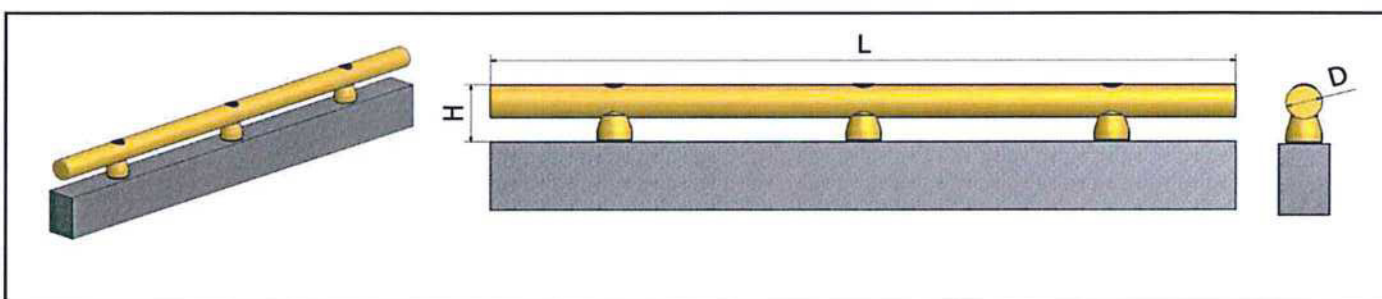

Produkt: Ochranná tvrzená zábrana Certifikovaná odolnost 5 810 J		Doporučeno pro: 			
Kod	Popis	@	Q	Cena za kus	
9004390	Ochranná tvrzená zábrana D70 x H135 x L1000mm	n°	2	1 696 Kč	3 392 Kč
9004391	Ochranná tvrzená zábrana D70 x H135 x L500mm	n°	20	848 Kč	16 960 Kč
Celkem					20 352 Kč



4)Rohy u výtahů

	Produkt: Ochranný tvrzený sloupek Certifikovaná odolnost 15 950 J		Doporučeno pro:				
	Kod	Popis	@	Q	Cena za kus		Celková cena
	9006452	Ochranný tvrzený sloupek D120 x H430mm	n°	8	2 426 Kč		19 408 Kč
Celkem					19 408 Kč		

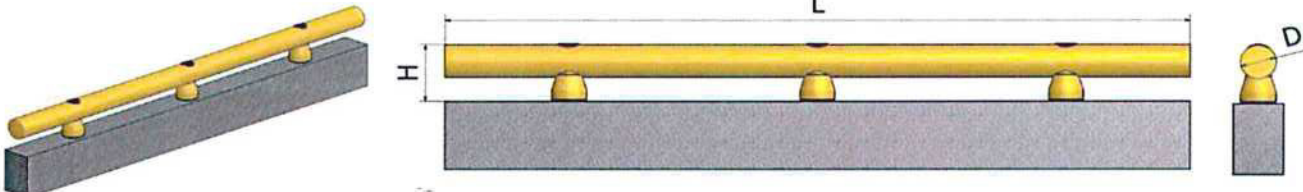

Celkem 1NP	55 024 Kč
------------	-----------

2. NP

1)Plyn přípojka - 3x

	Produkt: Ochranná tvrzená zábrana Certifikovaná odolnost 5 810 J		Doporučeno pro:				
	Kod	Popis	@	Q	Cena za kus		Celková cena
	9004390	Ochranná tvrzená zábrana D70 x H135 x L1000mm	n°	3	1 696 Kč		5 088 Kč
Celkem					5 088 Kč		

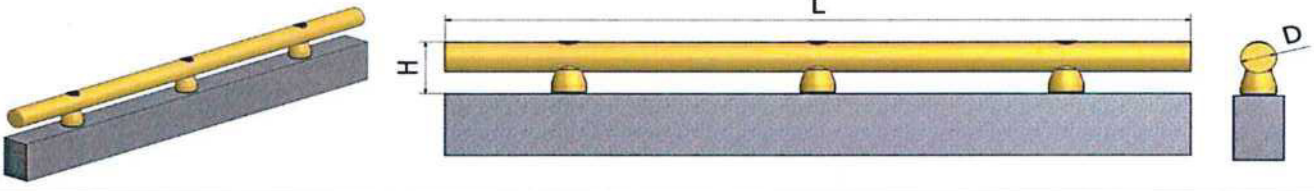
2)Svod - 12x

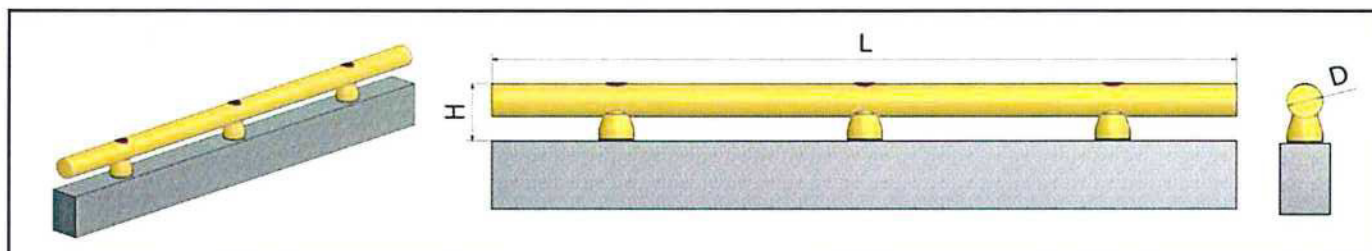

	Produkt: Ochranná tvrzená zábrana Certifikovaná odolnost 5 810 J		Doporučeno pro:				
	Kod	Popis	@	Q	Cena za kus		Celková cena
	9004391	Ochranná tvrzená zábrana D70 x H135 x L500mm	n°	12	848 Kč		10 176 Kč
Celkem					10 176 Kč		

3) Ochrana vnitřních sloupů

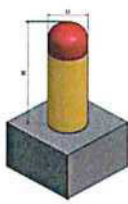

Produkt: Ochranná tvrzená zábrana Certifikovaná odolnost 5 810 J		Doporučeno pro: 				
Kod	Popis	@	Q	Cena za kus	Celková cena	
9004390	Ochranná tvrzená zábrana D70 x H135 x L1000mm	n°	1	1 696 Kč	1 696 Kč	
9004391	Ochranná tvrzená zábrana D70 x H135 x L500mm	n°	10	848 Kč	8 480 Kč	
Celkem					10 176 Kč	

4) Rohy u výtahů

		Produkt: Ochranný tvrzený sloupek Certifikovaná odolnost 15 950 J		Doporučeno pro: 				
Kod	Popis	@	Q	Cena za kus	Celková cena			
9006452	Ochranný tvrzený sloupek D120 x H430mm	n°	8	2 426 Kč	19 408 Kč			
Celkem					19 408 Kč			





Celkem 2NP	44 848 Kč
-------------------	------------------

ZÁVĚREČNÁ FINANČNÍ REKAPITULACE

Konečná cena za zábrany	99 872 Kč bez DPH
-------------------------	-------------------

Pekář

Miroslav Pekář
 Poličská 444, CZ 539 01 Hlinsko
 IČ: 74391968 | DIČ: CZ

T + 420  + 420 
 E  @ 
 www 