

Smlouva o vypořádání závazků

uzavřená dle § 1746, odst. 2 zákona č. 89/2012 Sb., občanský zákoník, v platném znění, mezi těmito smluvními stranami:

Agentura pro rozvoj Broumovska, z.s., IČO: 266 52 021

se sídlem Klášterní 1, 550 01 Broumov

zastoupená Marcelou Školníkovou, předsedkyní spolku

(dále jen „kupujícím“)

a

Služby KF s.r.o., IČO: 04435036

Se sídlem Smetanova 69, 550 01 Broumov

zastoupená Františkem Kořízkem, jednatelem

(dále jen „prodávajícím“)

I.

Popis skutkového stavu

1. Smluvní strany uzavřely dne 24.03.2022 kupní smlouvu, jejímž předmětem byla dodávka truhlářských výrobků na míru jako vybavení klášterního gymnázia v Broumově, a to v provedení, množství a kvalitě specifikovanými v příloze č. 1 kupní smlouvy s názvem Technické specifikace dodávek včetně položkového rozpočtu. Tato smlouva byla uzavřena v souladu s výsledkem zadávacího řízení na výběr dodavatele díla.
2. Dále uzavřely smluvní strany dne 25.03.2022 dodatek č. 1 k výše uvedené kupní smlouvě, jehož předmětem bylo poskytnutí zálohy kupní ceny ve výši 340.000,- Kč.
3. Dalším dodatkem ke kupní smlouvě- dodatkem č. 2 ze dne 25.08.2022 byly dohodnuty mimo jiné vícepráce k realizaci zakázky malého rozsahu.
4. Strana kupující je povinným subjektem pro zveřejňování v registru smluv dle smlouvy uvedené v ustanovení odst. 1.,2. a 3. tohoto článku a má povinnost uzavřenou smlouvu zveřejnit postupem podle zákona č. 340/2015 Sb., zákon o registru smluv, ve znění pozdějších předpisů.
5. Obě smluvní strany shodně konstatují, že do okamžiku sjednání této smlouvy došlo k uveřejnění kupní smlouvy uvedené v odst. 1 tohoto článku v registru smluv, avšak bez povinné přílohy, (což bylo smluvními stranami zjištěno dne 28.09.2022), dále do okamžiku sjednání této smlouvy nedošlo k uveřejnění dodatku č. 1 ze dne 25.03.2022 a také nedošlo k uveřejnění dodatku č. 2 ze dne 25.08.2022 ke kupní smlouvě. Smluvní strany si jsou vědomy právních následků s tím spojených.
6. V zájmu úpravy vzájemných práv a povinností vyplývajících z původně sjednané kupní smlouvy a ze všech jejích 2 dodatků, s ohledem na skutečnost, že obě strany jednaly s vědomím závaznosti uzavřené smlouvy a jejích 2 dodatků a v souladu s jejím obsahem plnily, co si vzájemně ujednaly, a ve snaze napravit stav vzniklý v důsledku neuveřejnění smlouvy s jejími 2 dodatky v registru smluv, sjednávají smluvní strany tuto novou smlouvu ve znění, jak je dále uvedeno.

II.

Práva a závazky smluvních stran

1. Smluvní strany si tímto ujednáním vzájemně stvrzují, že obsah vzájemných práv a povinností, který touto smlouvou nově sjednávají, je zcela a beze zbytku vyjádřen textem původně sjednané smlouvy¹ a jejími dodatky, které tvoří pro tyto účely přílohy této smlouvy. Lhůty se rovněž řídí původně sjednanou smlouvou a počítají se od uplynutí 31 dnů od data jejího uzavření.
2. Smluvní strany prohlašují, že veškerá vzájemně poskytnutá plnění na základě původně sjednané smlouvy s jejími 2 dodatky považují za plnění dle této smlouvy a že v souvislosti se vzájemně poskytnutým plněním nebudou vzájemně vznášet vůči druhé smluvní straně nároky z titulu bezdůvodného obohacení.
3. Smluvní strany prohlašují, že veškerá budoucí plnění z této smlouvy, která mají být od okamžiku jejího uveřejnění v registru smluv plněna v souladu s obsahem vzájemných závazků vyjádřeným v příloze této smlouvy, budou splněna podle sjednaných podmínek.
4. Smluvní strana, která je povinným subjektem pro zveřejňování v registru smluv dle smlouvy uvedené v čl. I. odst. 1 této smlouvy, se tímto zavazuje druhé smluvní straně k neprodlenému zveřejnění této smlouvy a její kompletní přílohy v registru smluv v souladu s ustanovením § 5 zákona o registru smluv.

III.

Závěrečná ustanovení

1. Tato smlouva o vypořádání závazků nabývá účinnosti dnem uveřejnění v registru smluv.
2. Tato smlouva o vypořádání závazků je vyhotovena ve dvou stejnopisech, každý s hodnotou originálu, přičemž každá ze smluvních stran obdrží jeden stejnopis.

Příloha č. 1 – Smlouva kupní s přílohou ze dne 24.03.2022

Příloha č. 2 - Dodatek č. 1 ze dne 25.03.2022 ke kupní smlouvě ze dne 24.03.2022

Příloha č. 3- Dodatek č. 2 ze dne 25.08.2022 ke kupní smlouvě ze dne 24.03.2022

v Broumově dne 29. 9. 2022

v Broumově dne 29. 9. 2022

.....

Agentura pro rozvoj Broumovska, z.s.

Marcela Školníková, předsedkyně spolku

.....

Služby KF s.r.o.

František Kořízek, jednatel

¹ V případě jakýchkoli změn smlouvy na veřejnou zakázku musí být tyto změny v souladu s § 222 zákona č. 134/2016, o zadávání veřejných zakázek, jinak by mohl být postup zadavatele považován za přestupek dle § 268 tohoto zákona.

Plná moc

Spolek Agentura pro rozvoj Broumovska

IČ: 26652021

se sídlem Klášterní 1, Broumov 550 01

zastoupený Marcelou Školníkovou - *předsedkyní* (zmocnitel)

narozenou: 28. 1. 1974

bytem: Rybářská 287, Nové Město, 550 01 Broumov

zmocňuje

pana Jana Školníka (zmocněnec),

narozeného: 16. 4. 1973

bytem: Rybářská 287, Nové Město, 550 01 Broumov

aby zmocnitele zastupoval ve všech věcech a při jednání s úřady, orgány státní správy a orgány místní samosprávy, právníckými a fyzickými osobami, vůči úřadům, státním orgánům a orgánům místní samosprávy, právníckým i fyzickým osobám.

Zmocněnec není oprávněn v rozsahu této plné moci zmocnit další osobu.
Tato plná moc se uděluje na dobu neurčitou od 3. 3. 2017.

V Broumově, dne 3. 3. 2017

.....
Podpis zmocnitele

Toto zmocnění přijímám: 
.....
Podpis zmocněnce



Příloha č. 1):

KUPNÍ SMLOUVA

(dále jen „smlouva“)

kterou podle ustanovení § 2079 a násl. zákona č. 89/2012 Sb., občanský zákoník, ve znění pozdějších předpisů (dále jen „občanský zákoník“), uzavřely níže uvedeného dne, měsíce a roku tyto smluvní strany:

1. Agentura pro rozvoj Broumovska, z.s.

sídlo: Klášterní 1, 550 01 Broumov
IČO: 26652021
zastoupený:
- ve věcech smluvních: Marcela Školníková, předsedkyně spolku
(dále jen „kupující“)

a

2. Služby KF s.r.o.

Sídlo: Smetanova 69, Broumov 550 01
Zastoupená: František Kořízek, jednatel
IČ: 04435036
DIČ: CZ04435036
Bankovní spojení: Komerční banka, Náchod
Č. účtu: 115-52770277/0100

(údaje o zápisu v obchodním rejstříku nebo jiné obdobné evidenci, je-li v ní zhotovitel zapsán)

Osoba oprávněná jednat ve věcech smluvních: František Kořízek, tel.: +420 776 509 102

Osoba oprávněná jednat ve věcech technických: František Kořízek, tel.: +420 776 509 102

(dále jen „prodávající“)

I.

Účel smlouvy

1. Účelem této smlouvy je uspokojení potřeb kupujícího spočívajících ve vybavení budovy klášterního gymnázia v Broumově požadovanými truhlářskými výrobky na míru - nábytkem a dalším vybavením tak, aby plně odpovídal požadavku a technické specifikaci kupujícího.

II. Předmět smlouvy

1. Předmětem smlouvy je prodej a koupě truhlářských výrobků na míru tzn. nového nábytku a dalšího vybavení do budovy klášterního gymnázia v Broumově a to v provedení, množství a kvalitě dle přílohy č. 1 této smlouvy – Technické specifikace dodávek vč. položkového rozpočtu (dále také jen „předmět koupě“). Předmět koupě bude prodávajícím dodán do budovy klášterního gymnázia v Broumově na adresu: Klášterní 1, 550 01, Broumov, a to dle bližších pokynů kupujícího.
2. Součástí dodávky předmětu koupě je též montáž a instalace předmětu koupě (jednotlivých prvků) navzájem i ke stavebnímu objektu (vnitřním částem budovy kupujícího) včetně dodávky potřebného montážního, spojovacího a kotevního materiálu.

Součástí dodávky předmětu koupě je dále též:

- doprava předmětu koupě na místo plnění,
- umístění jednotlivých prvků interiérového vybavení do místností dle požadavků kupujícího;
- kontrola všech stávajících ploch a konstrukcí, které mohou být dodávkou nebo montáží poškozeny, a jejich ochrana před poškozením;
- zajištění bezpečnosti práce a zajištění ochrany životního prostředí;
- předání návodů k obsluze a údržbě předmětu koupě v českém jazyce;
- zajištění atestů a dokladů podle zák. č. 22/1997 Sb., o technických požadavcích na výrobky, ve znění pozdějších předpisů;
- veškeré práce a dodávky související s bezpečnostními opatřeními na ochranu lidí a majetku;
- zpracování potřebné dílenské a výrobní dokumentace;
- uvedení všech povrchů dotčených montáží do původního stavu;
- zajištění likvidace odpadu, jeho uložení na řízenou skládku nebo jinou likvidaci v souladu se zákonem č. 185/2001 Sb., o odpadech a o změně některých dalších zákonů, ve znění pozdějších předpisů.

Cena za všechny činnosti uvedené v tomto odstavci smlouvy je zahrnuta v celkové kupní ceně dle čl. VI odst. 1 této smlouvy.

3. Použité materiály na výrobu nábytku musí vyhovovat požadavkům kladeným na jejich jakost a musí mít prohlášení o shodě dle zákona č. 22/1997 Sb., o technických požadavcích na výrobky, ve znění pozdějších předpisů. Jakost dodávaných materiálů bude dokládána předepsaným způsobem při předání a převzetí předmětu koupě. Prodávající se zavazuje nepoužít k plnění předmětu smlouvy materiály a výrobky s karcinogenními účinky, které podle současné úrovně znalostí negativně působí na lidské zdraví. Nesplní-li prodávající tento svůj závazek, musí neprodleně provést náhradu a výměnu nevyhovujících výrobků a materiálů na vlastní náklady.

III. Práva a povinnosti smluvních stran

1. Prodávající se zavazuje řádně a včas odevzdat kupujícímu předmět koupě a umožnit kupujícímu nabýt k předmětu koupě vlastnické právo tak, aby byl naplněn účel této smlouvy.
2. Kupující se zavazuje předmět koupě řádně a včas převzít a zaplatit prodávajícímu sjednanou kupní cenu.

3. Prodávající se zavazuje při montáži a instalaci předmětu koupě dle této smlouvy postupovat samostatně a s odbornou péčí tak, aby byl naplněn účel této smlouvy, přičemž je vázán případnými pokyny kupujícího.
4. Kupující se zavazuje prodávajícímu poskytnout veškerou součinnost nezbytnou pro splnění předmětu smlouvy.
5. Kupující je oprávněn kontrolovat provádění montáže a instalace předmětu koupě.
6. Pokud činností prodávajícího dojde ke způsobení škody kupujícímu nebo třetím osobám z důvodu opomenutí, nedbalosti nebo z důvodu neplnění podmínek vyplývajících ze zákona, technických nebo jiných norem nebo podmínek vyplývajících z této smlouvy, je prodávající povinen bez zbytečného odkladu tuto škodu odstranit a není-li to možné, tak finančně nahradit. Veškeré náklady s tím spojené nese prodávající. Prodávající odpovídá i za škodu způsobenou činností jeho subdodavatelů.

IV.

Výrobní dokumentace a vzorky

1. Pokud bude kupující požadovat podrobnou výrobní dokumentaci pro upřesnění podoby některých atypických prvků vybavení, je prodávající povinen na své náklady bezodkladně zajistit zpracování této dokumentace a předat ji kupujícímu v digitální i tištěné podobě. Náklady na zpracování výrobní dokumentace jsou zahrnuty v sjednané kupní ceně dle této smlouvy.
2. Prodávající je povinen na žádost kupujícího zajistit a poskytnout kupujícímu do 15-ti dnů od učiněné žádosti fotografie a popisy dodávaných prvků a zařízení, případně vzorky materiálů. Technické provedení a design, případně materiály dodávaných prvků a zařízení, k nimž si kupující dle předchozí věty vyžádal fotografie, popisy či vzorky, budou předmětem posouzení a odsouhlasení kupujícími. Dodávané prvky, zařízení a materiály, kterých se žádost kupujícího týká, nemohou být vyrobeny, dodány nebo zabudovány do předmětu koupě bez tohoto posouzení a odsouhlasení. Dodané prvky, zařízení a materiály musí být shodné s odsouhlasenými fotografiemi, popisy či vzorky. Náklady na poskytnutí fotografií, popisů a vzorků jsou zahrnuty v sjednané kupní ceně dle této smlouvy.

V.

Doba plnění

1. Prodávající je povinen dodat předmětu koupě nejpozději do **12 týdnů** po uzavření smlouvy a uveřejnění smlouvy v registru smluv.
2. Prodávající nejpozději 3 pracovní dny přede dnem, kdy bude předmět koupě dodávat kupujícímu, oznámí kupujícímu tuto skutečnost a dohodne s ním technické podrobnosti dodávky.

VI.

Kupní cena

1. Celková kupní cena za předmět koupě a jeho dodávku je sjednána dohodou smluvních stran jako cena nejvýše přípustná za dodání předmětu koupě dle této smlouvy.

Cena za předmět koupě bez DPH (základ pro určení výše DPH): 543.300,00 Kč
DPH 21 % 114.093,00 Kč

JA

Celková kupní cena za předmět koupě vč. DPH:

657.393 Kč

POKYNY PRO DODAVATELE: Nabídkovou cenu doplní dodavatel dle celkové ceny uvedené v příloze č. 1 smlouvy. Obě ceny se musejí shodovat.

2. Kupní cena odpovídá součtu jednotlivých cen uvedených v oceněném položkovém soupisu prací a dodávek, který tvoří přílohu č. 1 této smlouvy. Jednotkové ceny uvedené v položkovém soupisu prací a dodávek jsou cenami pevnými po celou dobu plnění. Cena za provedení montáže a instalace předmětu koupě je zahrnuta do cen dodávek jednotlivých prvků vybavení uvedených v oceněném položkovém soupisu prací a dodávek.
3. Kupní cena je cenou nejvýše přípustnou se započtením veškerých nákladů, rizik a zisku prodávajícího. Kupní cenu je možno překročit pouze v případě zvýšení sazby DPH vztahující se na předmět koupě.
4. Pokud po uzavření smlouvy dojde ke změně sazby DPH, prodávající připočítá ke sjednané kupní ceně bez DPH daň z přidané hodnoty v procentní sazbě odpovídající zákonné úpravě účinné k datu uskutečnění zdanitelného plnění. O tomto není potřeba uzavírat dodatek ke smlouvě.

VII.

Platební podmínky

1. Kupující na základě dohody s prodávajícím poskytne prodávajícímu přiměřenou zálohu kupní ceny.
2. Celková kupní cena předmětu koupě bude kupujícím uhrazena na základě vystavené faktury. Podkladem pro zaplacení celkové kupní ceny je daňový doklad – faktura (dále jen „faktura“), který je prodávající oprávněn vystavit po předání a převzetí předmětu koupě (a to včetně provedení montáže a instalace) dle výzvy kupujícího. Podkladem pro vystavení faktury je oběma stranami podepsaný protokol o odevzdání a převzetí předmětu koupě, jehož kopie bude tvořit přílohu faktury.
3. Faktura zhotovitele musí obsahovat náležitosti dle občanského zákoníku, zákona č. 563/1991 Sb., o účetnictví, ve znění pozdějších předpisů, a zákona č. 235/2004 Sb., o dani z přidané hodnoty, ve znění pozdějších předpisů.
4. Kupující si vyhrazuje právo před uplynutím lhůty splatnosti vrátit fakturu, pokud neobsahuje požadované náležitosti nebo obsahuje nesprávné cenové údaje. Oprávněným vrácením faktury, přestává běžet původní lhůta splatnosti. Opravená nebo přepracovaná faktura bude opatřena novou lhůtou splatnosti.
5. Splatnost faktury je 30 dnů ode dne doručení kupujícímu. Za den doručení se pokládá den uvedený na otisku doručovacího razítka podatelny kupujícího. Kupující není v prodlení, uhradí-li fakturu do 30 dnů ode dne jejího doručení, ale po termínu, který je na faktuře uveden jako den splatnosti.
6. Za den úhrady faktury se považuje den, kdy byla fakturovaná částka odepsána z bankovního účtu kupujícího.
7. Prodávající prohlašuje, že
 - nemá v úmyslu nezaplatit daň z přidané hodnoty u zdanitelného plnění podle této smlouvy (dále jen „daň“),

- nejsou mu známy skutečnosti nasvědčující tomu, že se dostane do postavení, kdy nebude moct daň zaplatit a ani se ke dni podpisu této smlouvy v takovém postavení nenachází,
- nezkrátí daň nebo nevytláká daňovou výhodu.

VIII. Místo plnění

1. Místem plnění (dodávky předmětu koupě) jsou budova klášterního gymnázia v Broumově na adrese Klášterní 1, 550 01, Broumov. Konkretizace místa plnění (dodávek jednotlivých částí předmětu koupě), například označení místnosti bude před zahájením montáže sdělena prodávajícímu kontaktní osobou, případně jiným pověřeným zástupcem kupujícího.
2. Kupující se zavazuje v době montáže a instalace předmětu koupě umožnit prodávajícímu (včetně zaměstnanců prodávajícího, případně jiných osob, které se budou podílet na provádění montáže a instalace) vstup do budov za účelem provádění montáže a instalace předmětu koupě.
3. Montážním pracovištěm se rozumí prostor určený kupujícím za účelem konečné montáže jednotlivých interiérových prvků před jejich umístěním do místností dle požadavků kupujícího. Prodávající je povinen udržovat – provozovat – montážní pracoviště tak, aby kupujícímu nevznikaly žádné škody.
4. Prodávající zodpovídá za čistotu a pořádek na montážním pracovišti. Odpady, které jsou výsledkem jeho činnosti, odstraní na své náklady, a to v souladu se zákonem.

IX. Odevzdání a převzetí předmětu koupě

1. Místem odevzdání a převzetí předmětu koupě je místo plnění dle článku VIII. této smlouvy.
2. Závazek prodávajícího dodat předmět koupě je splněn řádným dodáním bezvadného předmětu koupě včetně montáže kupujícímu. Prodávající odevzdá předmět koupě kupujícímu spolu s dokumentem potvrzujícím dodání (dodacím listem), který kupující podepíše.
3. Kupující předmět koupě převezme až po provedené kontrole, nejpozději do 3 pracovních dnů od dodání včetně montáže. O převzetí předmětu koupě sepíše smluvní strany protokol, ve kterém kupující uvede, zda předmět koupě přebírá či nikoli. Kupující je oprávněn nepřevzít část předmětu koupě nebo jen jednotlivé interiérové prvky, pokud vykazují vady. V případě, kdy kupující část předmětu koupě pro vady nepřevzme, identifikuje v protokolu vady, pro které část předmětu koupě odmítá převzít. Prodávající je povinen na své náklady nepřevzatou část předmětu koupě odebrat zpět. Prodávající se tím nezavazuje povinnosti dodat kupujícímu odmítnutou část předmětu koupě.
4. Dnem převzetí, tj. dnem podpisu protokolu o převzetí předmětu koupě ze strany kupujícího, nabývá kupující vlastnické právo k předmětu koupě a přechází na něho nebezpečí škody na věci.
5. Smluvní strany se dohodly na vyloučení aplikace ustanovení § 2093 občanského zákoníku. Dodá-li prodávající větší množství věcí, než bylo ujednáno, smlouva se o přebytečné množství věcí nerozšiřuje a kupující je povinen je na vyzvu prodávajícího vrátit.

X.

Práva z vadného plnění, záruka za jakost

1. Právo kupujícího z vadného plnění zakládá vada, kterou má věc při přechodu nebezpečí na kupujícího, byť se projeví až později. Právo kupujícího založí i později vzniklá vada, kterou prodávající způsobil porušením své povinnosti. Povinnosti prodávajícího ze záruky tím nejsou dotčeny.
2. Proávající se zavazuje, že po záruční dobu bude předmět koupě odpovídat požadavkům kupujícího uvedeným v této smlouvě. Tyto vlastnosti předmětu koupě zaručuje prodávající po dobu nejméně 24 měsíců vyjma těch částí předmětu koupě, na které jejich výrobci či prodejci poskytují delší záruku.
3. Záruční doba počíná běžet dnem převzetí předmětu koupě kupujícím.
4. Uplatnění nároku na odstranění vady musí být podáno písemně do 15-ti dnů po jejím zjištění. Smluvní strany se dohodly, že za včasné oznámení vad předmětu koupě považují oznámení vad kdykoli v záruční době, přičemž i reklamace odeslaná kupujícím v poslední den záruční doby se považuje za včas uplatněnou.
5. Smluvní strany se dohodly, že v případě vady, kterou kupující uplatní v záruční době, má kupující především právo požadovat na prodávajícím její bezplatné odstranění v přiměřené lhůtě, kterou kupující prodávajícímu za tímto účelem stanoví, jinak do 10 dnů ode dne doručení reklamace prodávajícímu. Kupující má vůči prodávajícímu dále tato práva z odpovědnosti za vady:
 - a) právo na odstranění vady dodáním nové věci, není-li vada opravou odstranitelná nebo zakládá-li vadné plnění podstatné porušení smlouvy,
 - b) právo na odstoupení od smlouvy v případě, není-li vada opravou odstranitelná nebo zakládá-li vadné plnění podstatné porušení smlouvy.Kupující sdělí prodávajícímu, jaké právo si zvolil, bez zbytečného odkladu po oznámení vady.
6. Proávající je povinen v návaznosti na kupujícím uplatněnou vadu zahájit práce na odstranění zjištěné vady, a to i v případě, že svoji odpovědnost za takto uplatněnou vadu neuzná. V případě, že prodávající za uplatněné vady neručí, budou mu následně vzniklé náklady kupujícím uhrazeny do 10 dnů od doručení jejich písemného uplatnění prodávajícím.
7. V případě, že prodávající neodstraní oprávněně reklamovanou vadu ve lhůtě sjednané s kupujícím, je kupující oprávněn od smlouvy odstoupit a/nebo pověřit odstraněním vady jinou odborně způsobilou osobu, přičemž veškeré takto vzniklé náklady uhradí kupujícímu prodávající.
8. Záruční doba se prodlužuje o dobu potřebnou k odstranění zjištěné vady.
9. Kupující je povinen umožnit pracovníkům prodávajícího přístup do prostor nezbytných pro odstranění vady.

XI.

Sankce

1. Bude-li kupující v prodlení s úhradou kupní ceny, je prodávající oprávněn účtovat kupujícímu smluvní úrok z prodlení ve výši 0,05 % dlužné částky za každý jednotlivý den prodlení až do doby zaplacení dlužné částky.

2. Nesplní-li prodávající svůj závazek řádně a včas dodat předmět koupě dle této smlouvy, je kupující oprávněn požadovat po prodávajícím zaplacení smluvní pokuty ve výši 0,1 % ze sjednané kupní ceny předmětu koupě bez DPH za každý započatý den prodlení až do řádného dodání předmětu koupě a prodávající je povinen takto požadovanou smluvní pokutu zaplatit.
3. Nesplní-li prodávající v dohodnutém termínu svůj závazek odstranit řádně uplatněné vady, je kupující oprávněn požadovat na prodávajícím zaplacení smluvní pokuty ve výši 500,- Kč za každou vadu a za každý započatý den prodlení až do jejich úplného odstranění a prodávající se zavazuje takto požadovanou smluvní pokutu kupujícímu zaplatit.
4. Smluvní pokuta a úroky z prodlení jsou splatné do 14 dnů ode dne, kdy povinná strana obdrží od oprávněné smluvní strany písemnou výzvu k zaplacení smluvní pokuty nebo úroků z prodlení, která bude obsahovat jejich vyčíslení. Pro případ prodlení s úhradou smluvní pokuty sjednávají smluvní strany úroky z prodlení ve výši 0,05 % ze smluvní pokuty, s jejíž úhradou je povinná strana v prodlení za každý započatý den tohoto prodlení.
5. Zaplacením smluvní pokuty není dotčeno právo na náhradu škody vzniklé kupujícímu v příčinné souvislosti s porušením povinnosti prodávajícího, k níž se váže smluvní pokuta dle této smlouvy.

XII.

Ukončení smluvního vztahu

1. Smluvní strany mohou smlouvu ukončit dohodou nebo odstoupením od smlouvy. Dohoda o ukončení smlouvy musí být písemná, jinak je neplatná.
2. Od této smlouvy lze odstoupit v případě podstatného porušení povinností jednou smluvní stranou, jestliže je takové porušení povinnosti označeno za podstatné touto smlouvou nebo zákonem. Odstoupení je účinné dnem doručení písemného oznámení o odstoupení druhé smluvní straně.
3. Smluvní strany se dohodly, že za podstatné porušení této smlouvy ze strany prodávajícího považují zejména:
 - dodání předmětu koupě, u něhož se opakovaně (tj. více než dvakrát) vyskytne stejná vada nebo u něhož se i jen jednorázově vyskytnou v průběhu záruční doby více než 3 různé vady,
 - prodlení prodávajícího s dodáním předmětu koupě, nebo jeho části delší než 10 kalendářních dnů.
4. Odstoupením od této smlouvy nejsou dotčena ustanovení týkající se smluvních pokut, úroků z prodlení a ustanovení týkající se těch práv a povinností, z jejichž povahy vyplývá, že mají trvat i po odstoupení.
5. Kupující může od smlouvy odstoupit částečně, a to ohledně těch částí plnění, kterých se důvod odstoupení týká.

XIII.

Závěrečná ujednání

1. Proávající je oprávněn převést svoje práva a povinnosti z této smlouvy vyplývající na jinou osobu pouze s písemným souhlasem kupujícího.

2. Prodávající přebírá podle ust. § 1765 občanského zákoníku riziko změny okolností, zejména v souvislosti s měnovými výkyvy a výkyvy cen.
3. Vztahuje-li se důvod neplatnosti jen na některé ustanovení této smlouvy, je neplatným pouze toto ustanovení, pokud z jeho povahy nebo obsahu anebo z okolností, za nichž bylo sjednáno, nevyplývá, že jej nelze oddělit od ostatního obsahu této smlouvy.
4. Práva a povinnosti smluvních stran založené touto smlouvou a výslovně v ní neupravené se řídí příslušnými ustanoveními občanského zákoníku.
5. Prodávající výslovně prohlašuje, že je obeznámen s veřejnoprávním charakterem kupujícího a souhlasí se zveřejněním smluvních podmínek obsažených v této smlouvě v rozsahu a za podmínek vyplývajících z příslušných právních předpisů, zejména ze zákona č. 134/2016 Sb., o zadávání veřejných zakázek, ve znění pozdějších předpisů, zákona č. 106/1999 Sb., o svobodném přístupu k informacím, ve znění pozdějších předpisů, a zákona č. 340/2015 Sb., o zvláštních podmínkách účinnosti některých smluv, uveřejňování těchto smluv a o registru smluv (zákon o registru smluv), ve znění pozdějších předpisů (dále jen „zákon o registru smluv“).
6. Prodávající prohlašuje, že neporušuje etické principy, principy společenské odpovědnosti ani základní lidská práva.
7. Tato smlouva je vyhotovena ve dvou stejnopisech, z nichž každý má platnost originálu. Jedno vyhotovení smlouvy obdrží kupující, jedno vyhotovení obdrží prodávající.
8. Přílohy smlouvy:

Příloha č. 1: Technická specifikace dodávek vč. položkového rozpočtu

9. Smlouvu je možno měnit pouze na základě dohody smluvních stran formou písemných dodatků podepsaných oprávněnými zástupci obou smluvních stran. Za písemnou formu nebude pro tento účel považována výměna e-mailových zpráv.
10. Smlouva podléhá uveřejnění v registru smluv dle zákona o registru smluv. Smluvní strany se dohodly, že návrh na uveřejnění smlouvy v registru smluv podá kupující.
11. Smlouva nabývá platnosti okamžikem jejího podpisu poslední smluvní stranou a účinnosti okamžikem jejího zveřejnění v registru smluv.
12. Smluvní strany se s obsahem smlouvy seznámily a souhlasí s ním.

Kupující:

Prodávající:

V Broumově dne

V Broumově dne

23.3.2022
Agentura pro rozvoj
Broumovska, z.s.
Klášteří 1, 550 01 Broumov
tel.: +420 491 921 283

Marcela Školníková, předsedkyně spolka

24.3.2022
Služby KF s.r.o.
Smětanova 69
550 01 BROUMOV
IČO: 254 20 23
CZ0435036
Registrace u ČÚK v Broum. Kálově
číslo 1, úroveň 300 01

Kořízek František, jednatel

jm

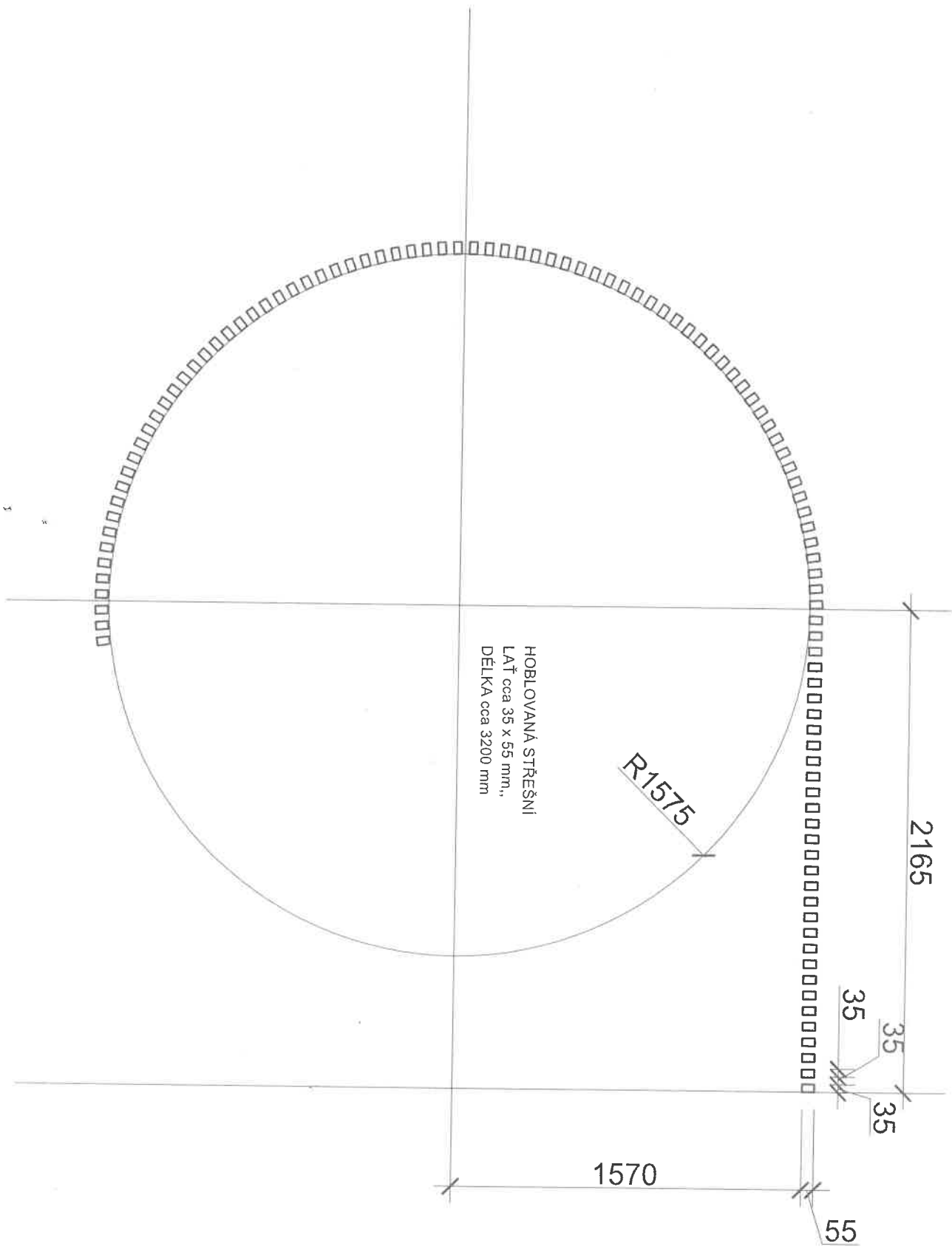

HOBLOVANÁ STRÉŠŇNI
LAŤ cca 35 x 55 mm,
DÉLKA cca 3200 mm

R1575

2165

35

35

35

1570

55

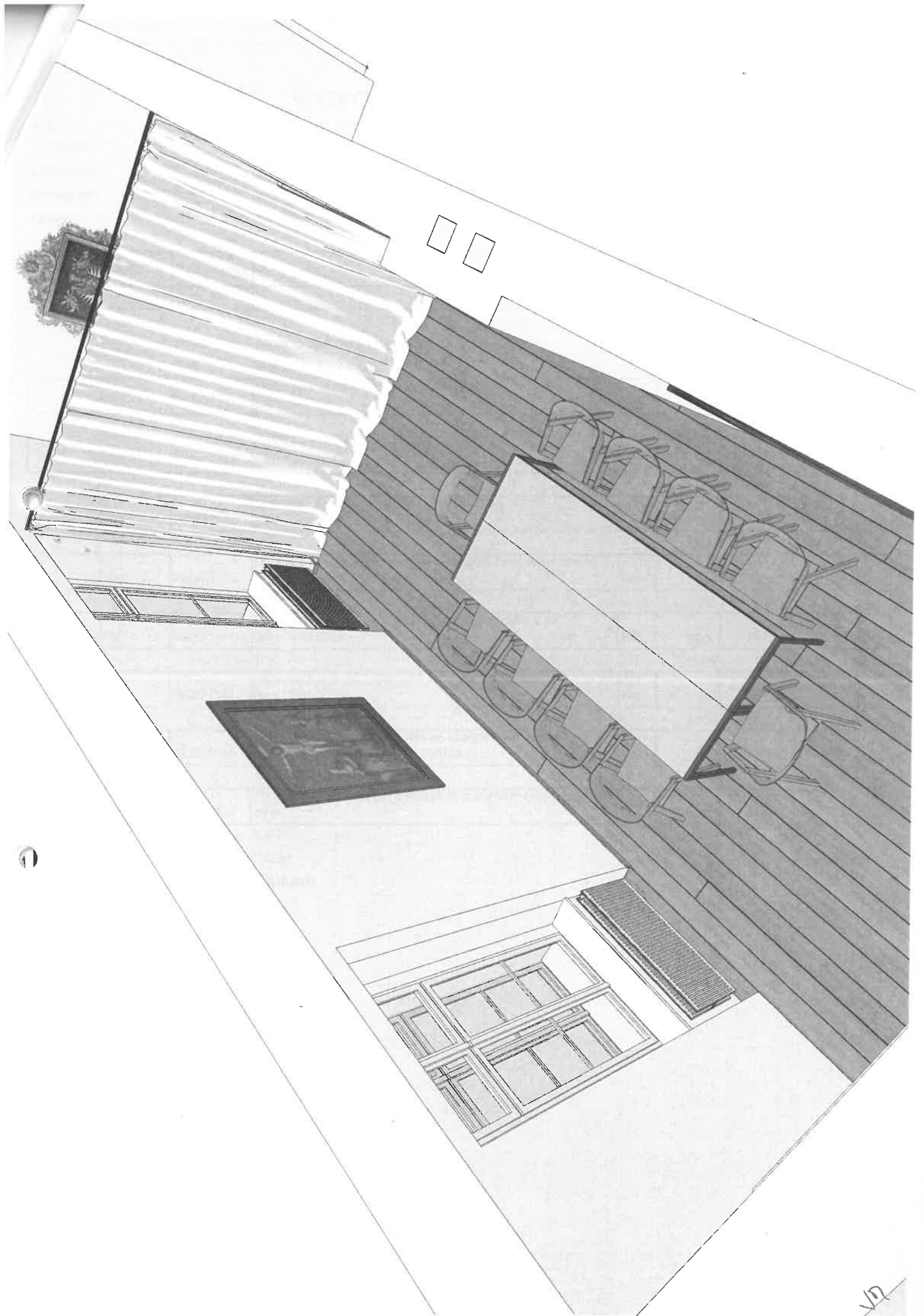

ROZPOČET S VÝKAZEM VÝMĚR

Stavba: Dodávka truhlářských prací
Objekt:
Objednatel: Agentura pro rozvoj Broumovska z.s.
Zhotovitel: Služby KF s.r.o.
Místo: Klášterní 1, Broumov 550 01

Zpracoval: František Koi
Datum: 11.3.2022

Č.	KCN	Kód položky	Popis	MJ	Množství celkem	Cena jednotková	Cena celkem
1	2	3	4	5	6	7	8

PSV Práce a dodávky PSV
766 Konstrukce truhlářské

1	R	76682111	Dodávka a montáž - Lamelová zástěna (ozn. TRU-004)	kus	1,000	17 200,00	17 200,00
				1*1			
					1,000		
2	766	766821111	Dodávka a montáž - Bar a prodejní pult (ozn. TRU-005)	kus	1,000	45 400,00	45 400,00
				1*1			
					1,000		
3	766	766821112	Dodávka - Stůl (set dvojice úzkých stolů) (ozn. TRU-006)	kus	1,000	27 300,00	27 300,00
				1*1			
					1,000		
4	766	766821112	Dodávka a montáž - Barová skříňka podél čelní stěny včetně spotřebičů (ozn. TRU-007)	kus	1,000	39 200,00	39 200,00
				1*1			
					1,000		
5	766	766821111	Dodávka a montáž - Set stolu a lavice do chodby 2.NP (ozn. TRU-003)	kus	1,000	89 500,00	89 500,00
				1*1			
					1,000		
6	766	766821141	Dodávka a montáž - Knihovna do chodby 2.NP (ozn. TRU-001)	kus	1,000	74 300,00	74 300,00
				1*1			
					1,000		
7	766	766821141	Dodávka a montáž - Kuchyňka do chodby 2.NP včetně vestavěných spotřebičů (ozn. TRU-002)	kus	1,000	244 100,00	244 100,00
				1*1			
					1,000		
8	766	998766104	Přesun hmot tonážní pro konstrukce truhlářské v objektech v do 36 m	t	4,800	1 312,50	6 300,00
				4,8*1			
					4,800		
				Součet			
					4,800		

Celkem

543 300,00

54



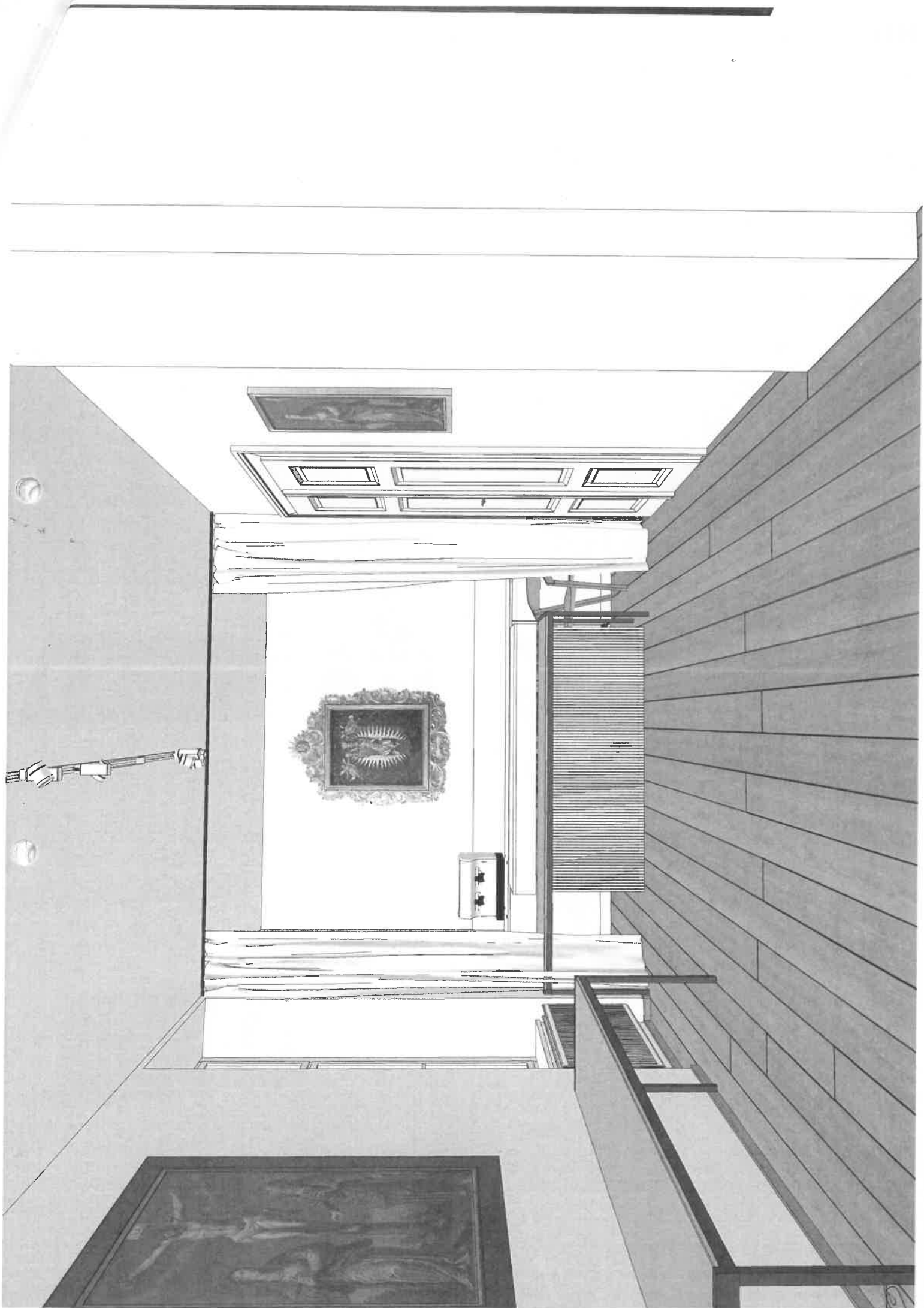

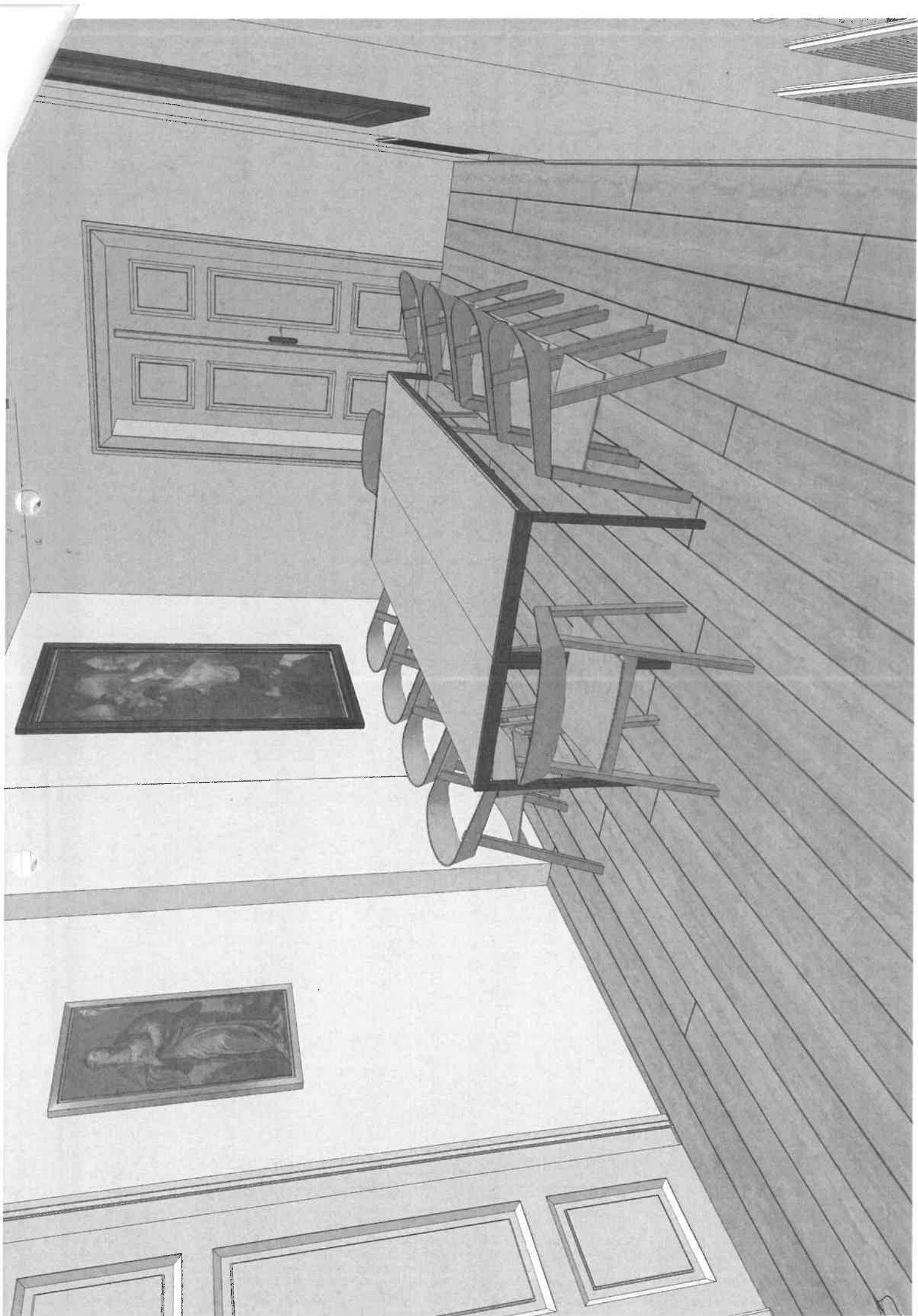

VIZUALIZACE PROSTORU CHODBY 2.NP

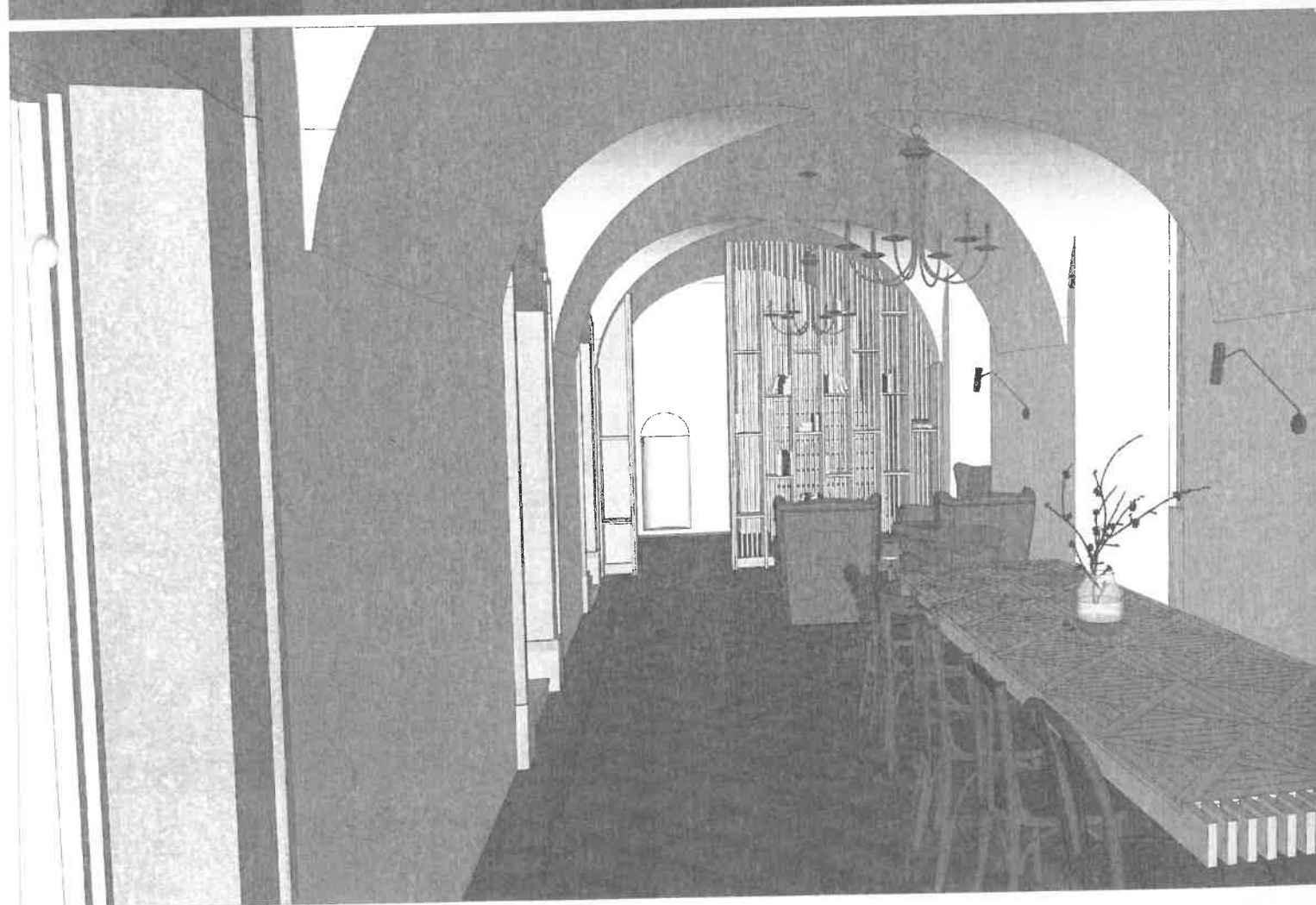
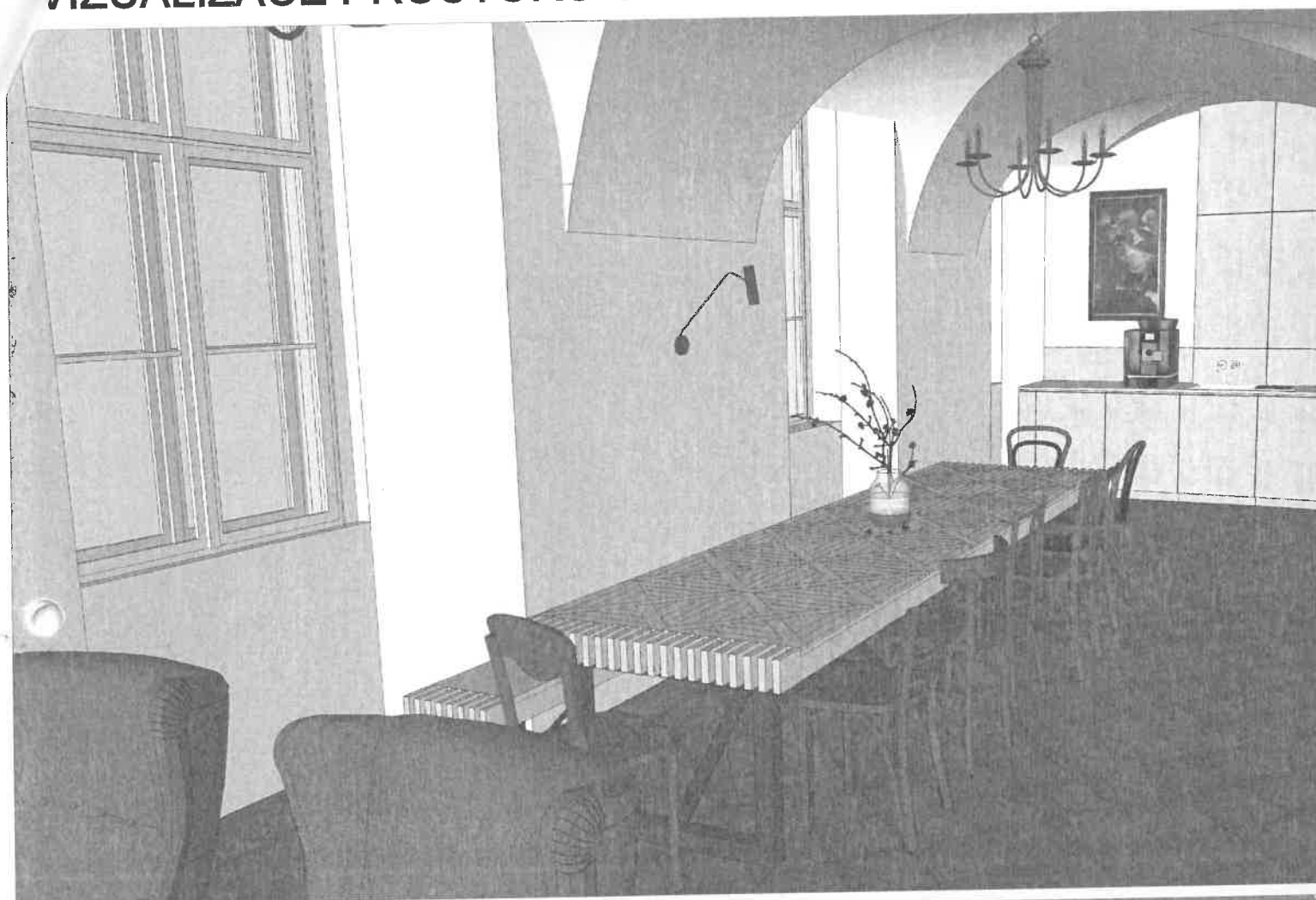

POHLED ZADNÍ

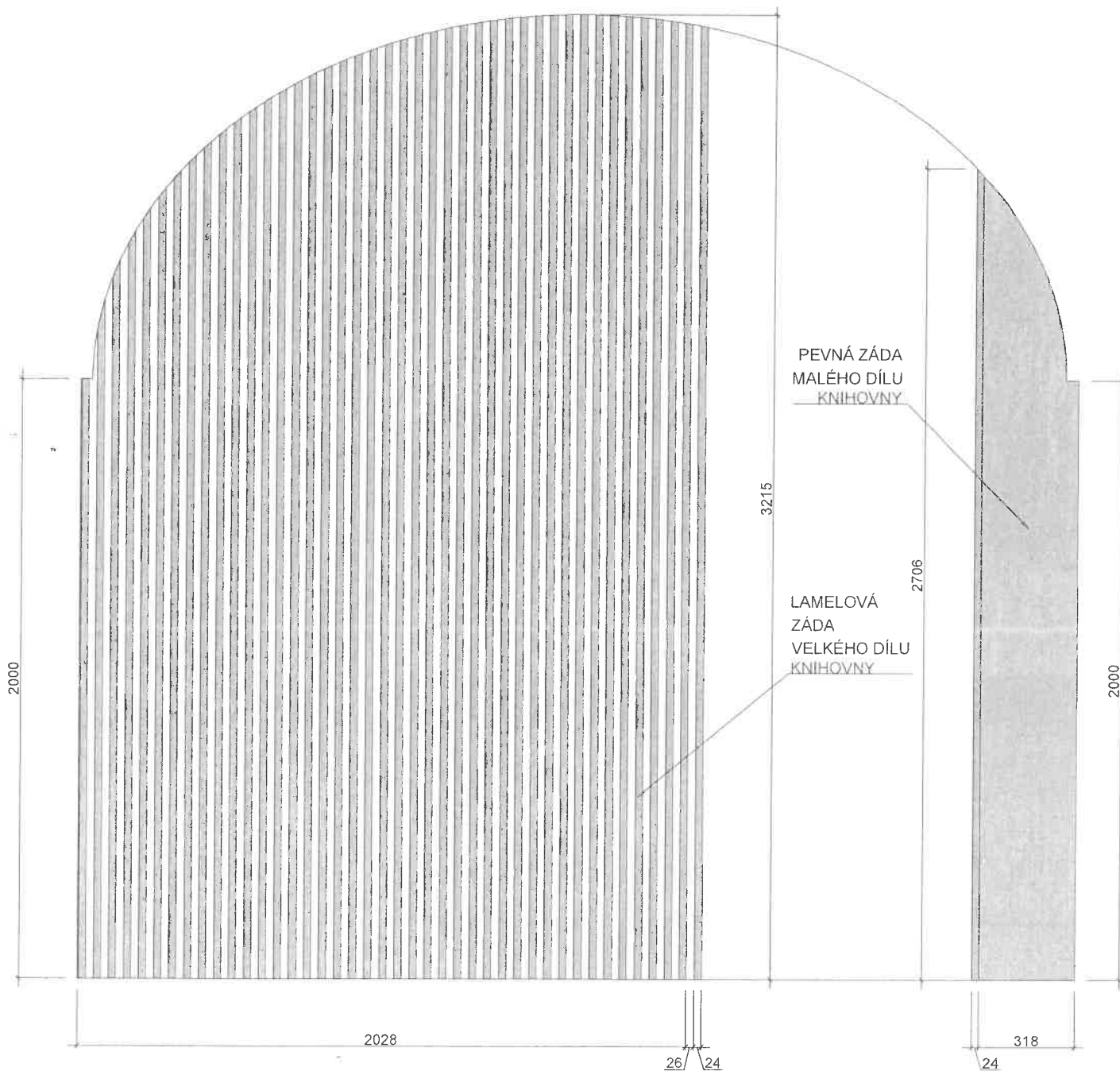

MATERIÁL:

PŘEKLIŽKA MNOHOVRSTVÁ - MULTIPLEX, VODOVZDORNÁ, BŘÍZA, TL. 24 mm (17 VRSTEV)

POVRCHOVÁ ÚPRAVA - VÍCENÁSOBNÝ NÁTĚR TVRDÝM VOSKOVÝM OLEJEM - BÍLE TRANSPARENTNÍ (POVRCHOVÁ ÚPRAVA BUDE UPŘESNĚNA NA ZÁKLADĚ VZORKOVÁNÍ POVRCHU A BAREVNOSTI)

PROVAZOVÁ ZÁBRANA - REŽNÉ LANO, ČERNÁ OKA A KARABINY.

DETAILY TRUHLÁŘSKÝCH SPOJU BUDOU KONZULTOVÁNY S AUTORSKÝM DOZOREM.

5

KNIHOVNA DO CHODBY 2.NP

POHLED ČELNÍ

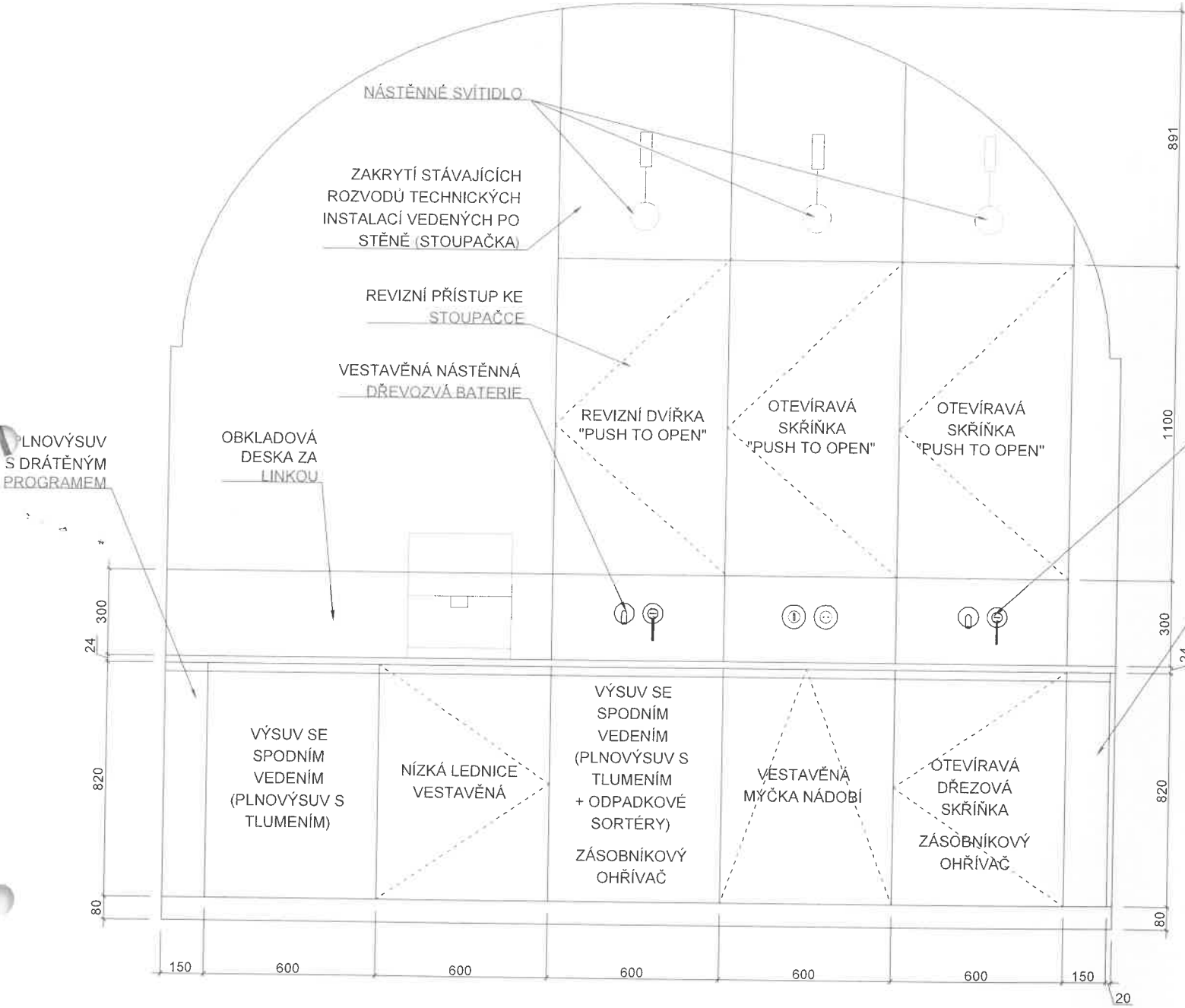

PŮDORYS

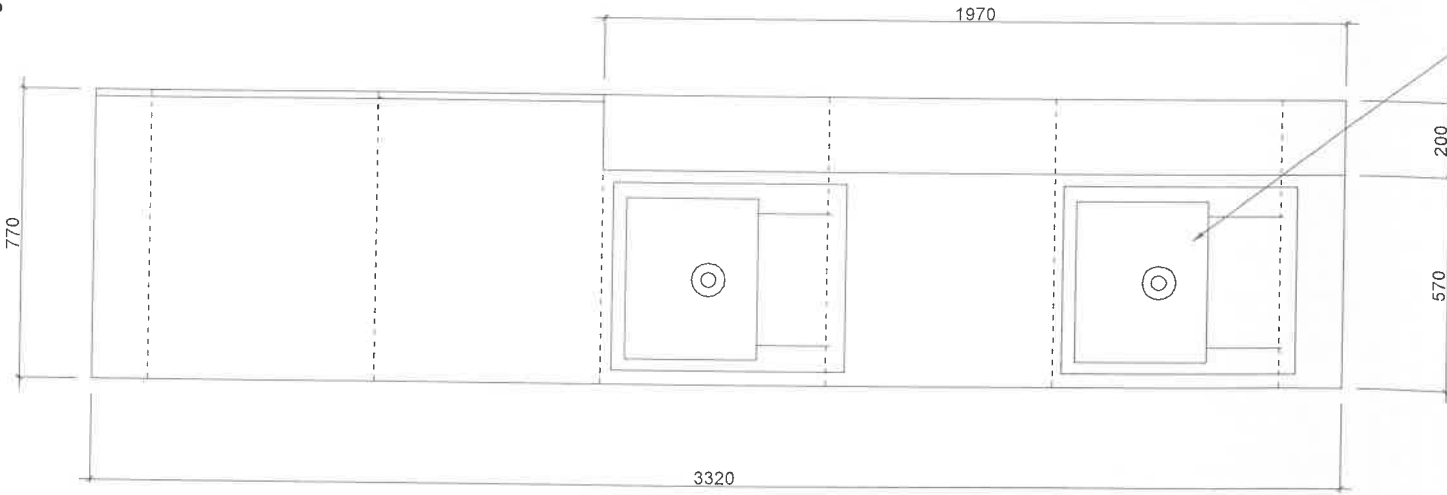

POHLED BOČNÍ

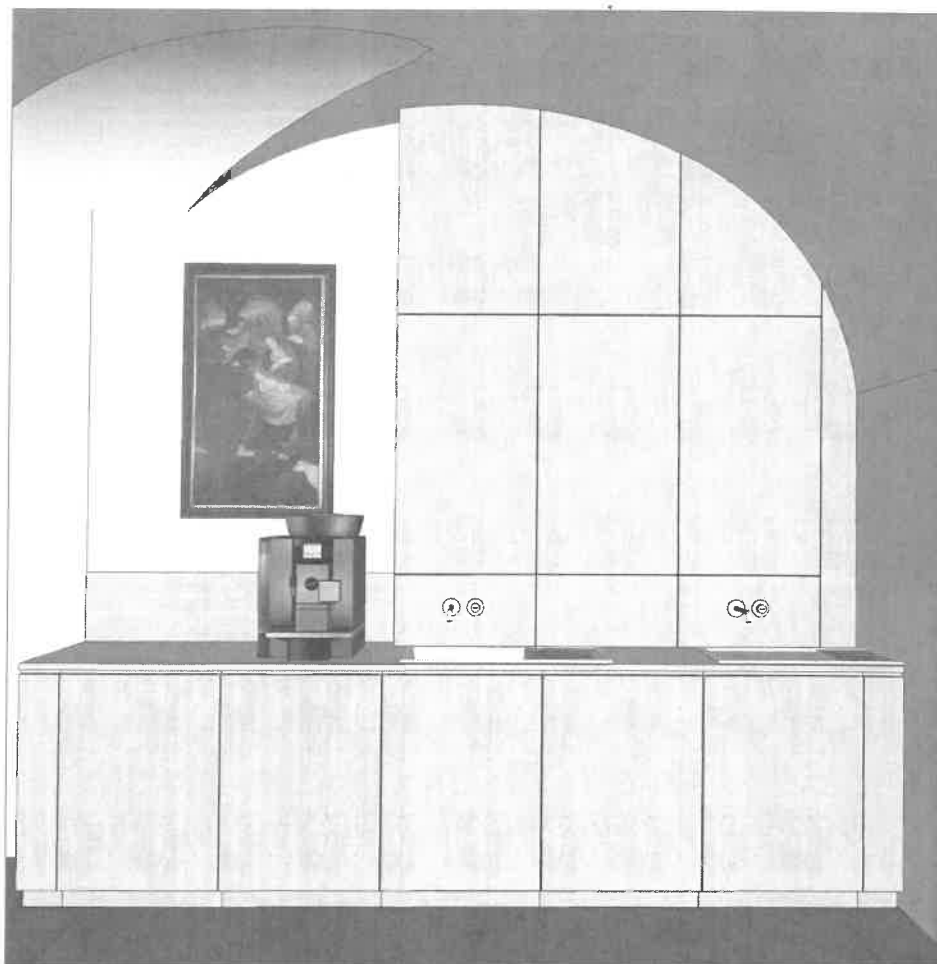
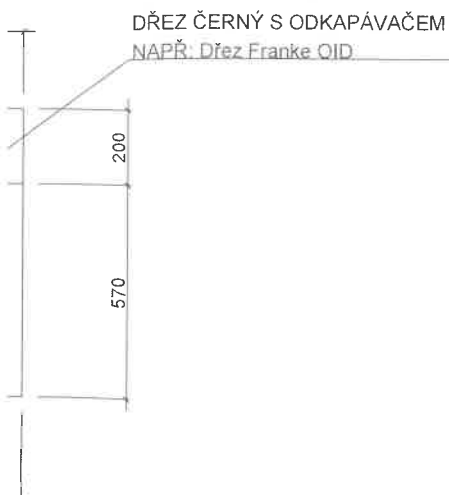

MATERIÁL:

DVÍŘKA - PŘEKLIŽKA MNOHOVRSTVÁ - MULTIPLEX, VODOVZDORNÁ, BŘÍZA, TL. 15-18 mm
OBLOŽENÍ - PŘEKLIŽKA MNOHOVRSTVÁ - MULTIPLEX, VODOVZDORNÁ, BŘÍZA, TL. 15-18 mm
PRACOVNÍ DESKA - PŘEKLIŽKA MNOHOVRSTVÁ - MULTIPLEX, VODOVZDORNÁ, BŘÍZA, TL. 24 - 40 mm

POVRCHOVÁ ÚPRAVA - VÍCENÁSOBNÝ NÁTĚR TVRDÝM VOSKOVÝM OLEJEM - BÍLE TRANSPARENTNÍ (POVRCHOVÁ ÚPRAVA BUDE UPŘESNĚNA NA ZÁKLADĚ VZORKOVÁNÍ POVRCHU A BAREVNOSTI)

KORPUSY (SKRYTÉ) - LAMINO BÍLÉ

KOVÁNÍ - TYPOVÉ (NAPŘ: BLUM NEBO HETTICH)

MADLA - BEZ MADEL (PUSH TO OPEN NEBO PROFILOVANÝ OKRAJ DVÍŘEK)

POZNÁMKA:

- V RÁMCI STAVEBNÍ PŘÍPRAVY JE NUTNÉ PROVÉST PŘIPOJOVACÍ POTRUBÍ VODOVODU A KANALIZACE V PODLAZE PODÉL STĚNY. PO ZADNÍ STĚNĚ JE MOŽNÉ VĚST ROZVODY (BEZ ZASEKÁVÁNÍ) V PROSTORU ZA KUCHYŇSKÝMI SKŘÍŇKAMI.

- PŘÍPRAVA PŘIPOJENÍ PRO 2 DŘEZY, 1x MYČKU NÁDOBÍ, 1x KÁVOVAR, 2x PODOMÍTKOVÁ BATERIE + PRŮTOKOVÝ OHŘÍVAČ.

ELEKTRO - PŘÍPRAVA NOVÝCH ZÁSUVK PRO MYČKU, LEDNICI A PRŮTOKOVÉ OHŘÍVAČE.

- PŘÍPRAVA VÝVODU PRO ZAPOJENÍ VESTAVĚNÝCH ZÁSUVK Z BOKU HORNÍ KUCHYŇSKÉ SKŘÍŇKY, Z ČELA SKŘÍŇKY A KE SVÍTIDLU

KNIHOVNA DO CHODBY 2.NP

POHLED BOČNÍ

POHLED ČELNÍ - VNITŘNÍ DĚLENÍ SKŘÍNEK

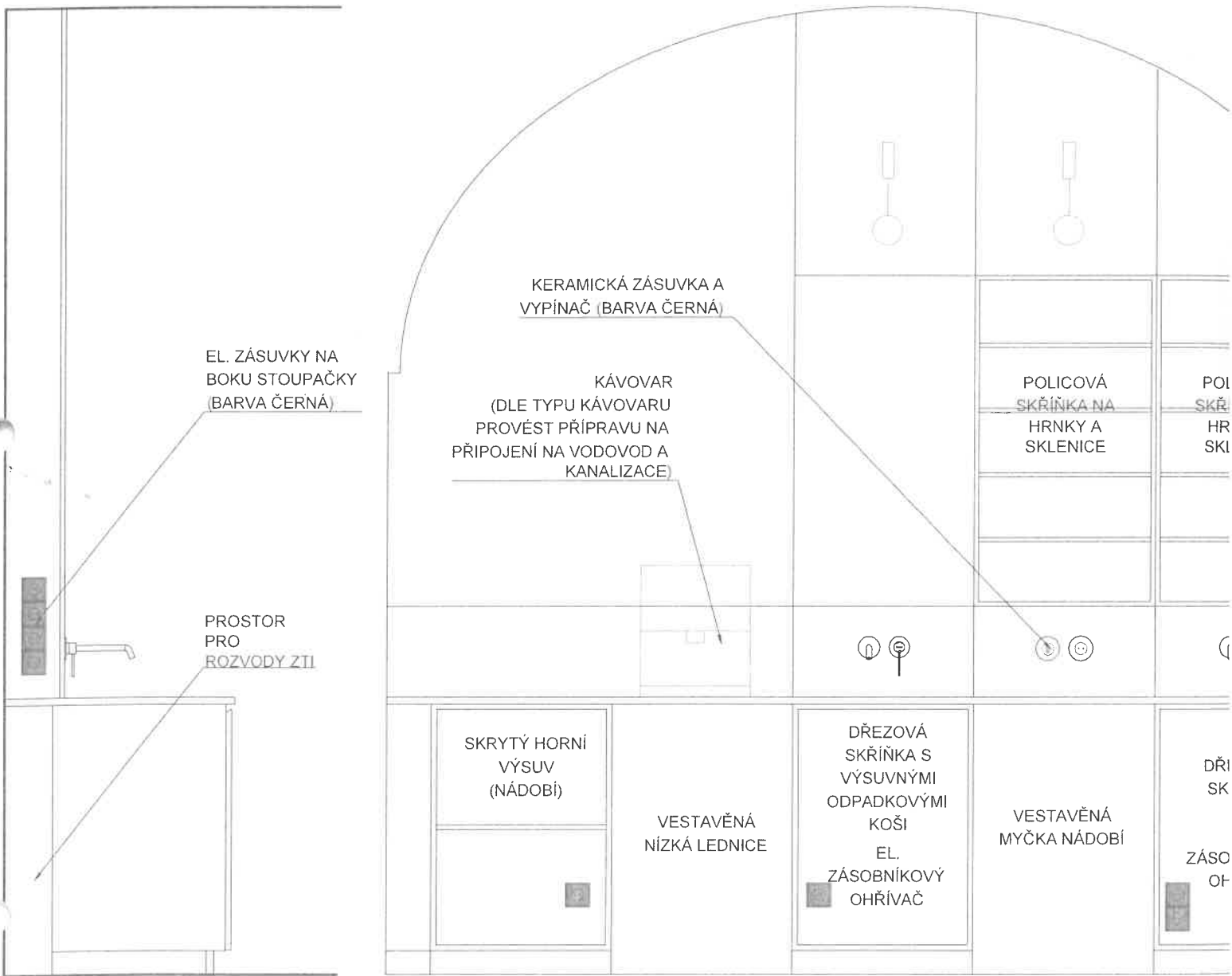

ZAŘIZOVACÍ PŘEDMĚTY:

- DŘEZOVÁ BATERIE - ČERNÁ, PODOMÍTKOVÁ
(NAPŘ: REA - Umyvadlová bateriepodomítková Lungo černá matná)
- DŘEZ - ČERNÝ, S MALÝM ODKAPEM
(NAPŘ: FRANKE OID 611-62 černá)

ELEKTROSPOTŘEBÍ

- VESTAVĚNÁ NÍZKÁ LEDNICE
VESTAVĚNÁ MYČKA NÁDOBÍ
EL. PRŮTOKOVÝ OHŘÍVAČ

OSTATNÍ:

- ZÁSUVKY A VYPÍNAČE -
- SVÍTIDLA NAD LINKOU -
- PŘIPOJOVACÍ A INSTALAČNÍ

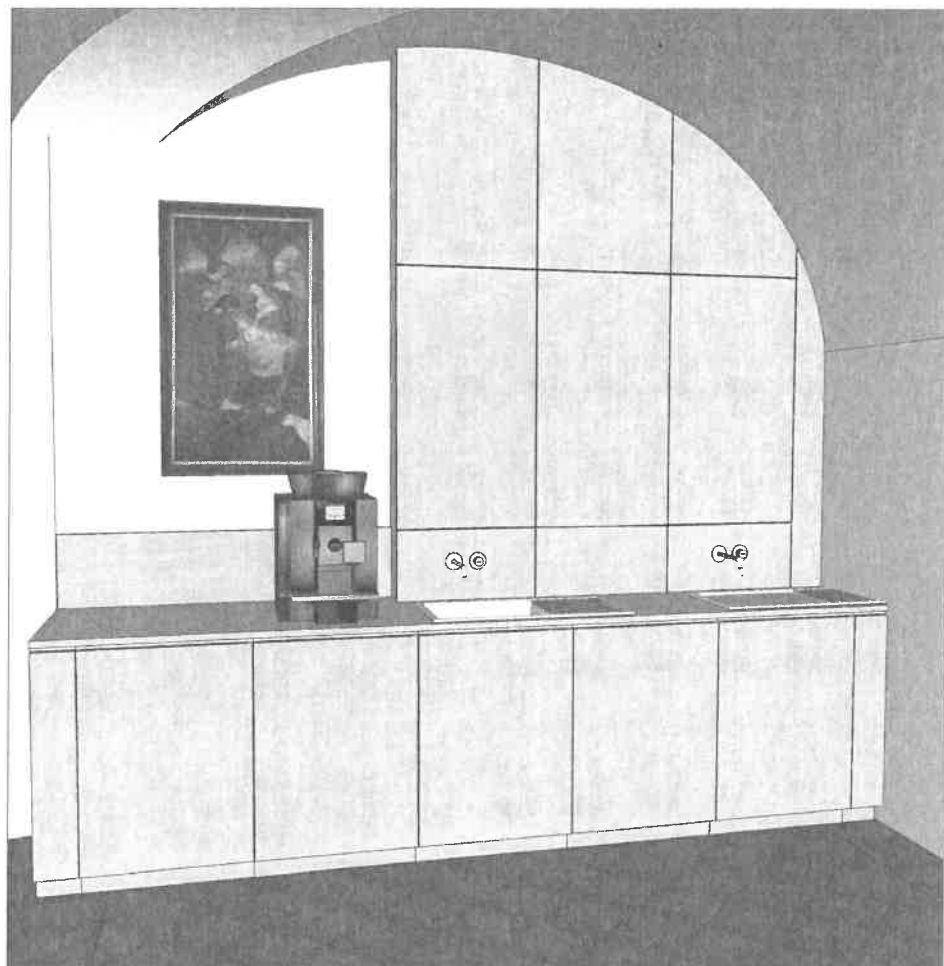
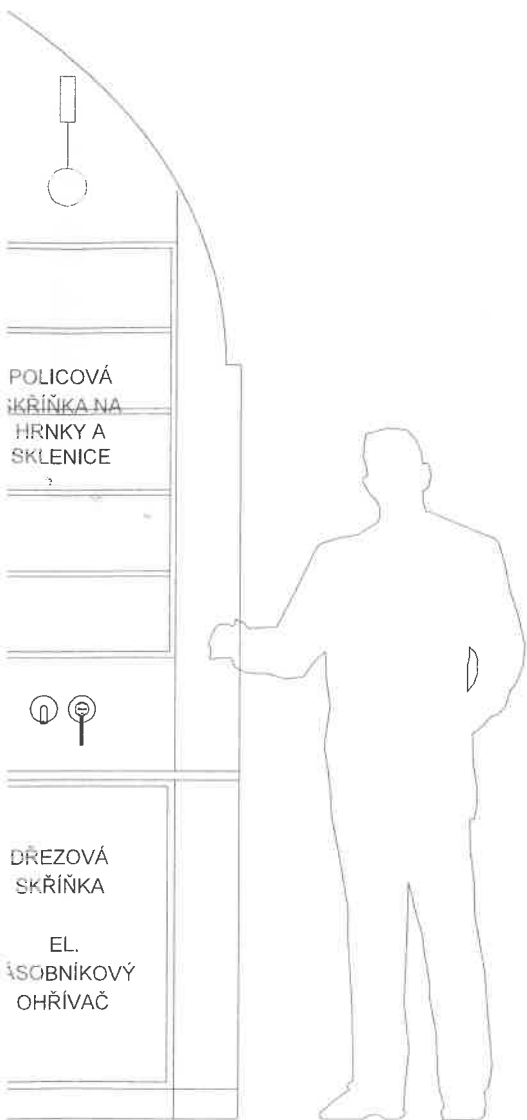

DEBIČE:

ODNICE
 PŘÍROBÍ
 OHŘÍVAČ

- E- BARVA MATNÁ ČERNÁ
 (NAD LINKOU ABB DECENTO - ČERNÁ)
 (NA BOČNÍ STRANĚ ABB LEVIT - ONYX / ČERNÁ)
 (SKRYTÉ ZÁSUVKY POD LINKOU NAPŘ ABB TANGO - BÍLÁ)
- I- ČERNÁ, RAMÍNKOVÁ,
 (NAPŘ: NOWODVORSKI EYE SUPER)
- LAČNÍ MATERIÁL

STŮL A LAVICE DO CHODBY 2NP

PŮDORYS

IMITACE PODLAHOVÉ KAZETY, PŘÍPADNĚ
ZNOVUŽITÁ PODLAHOVÁ KAZETA

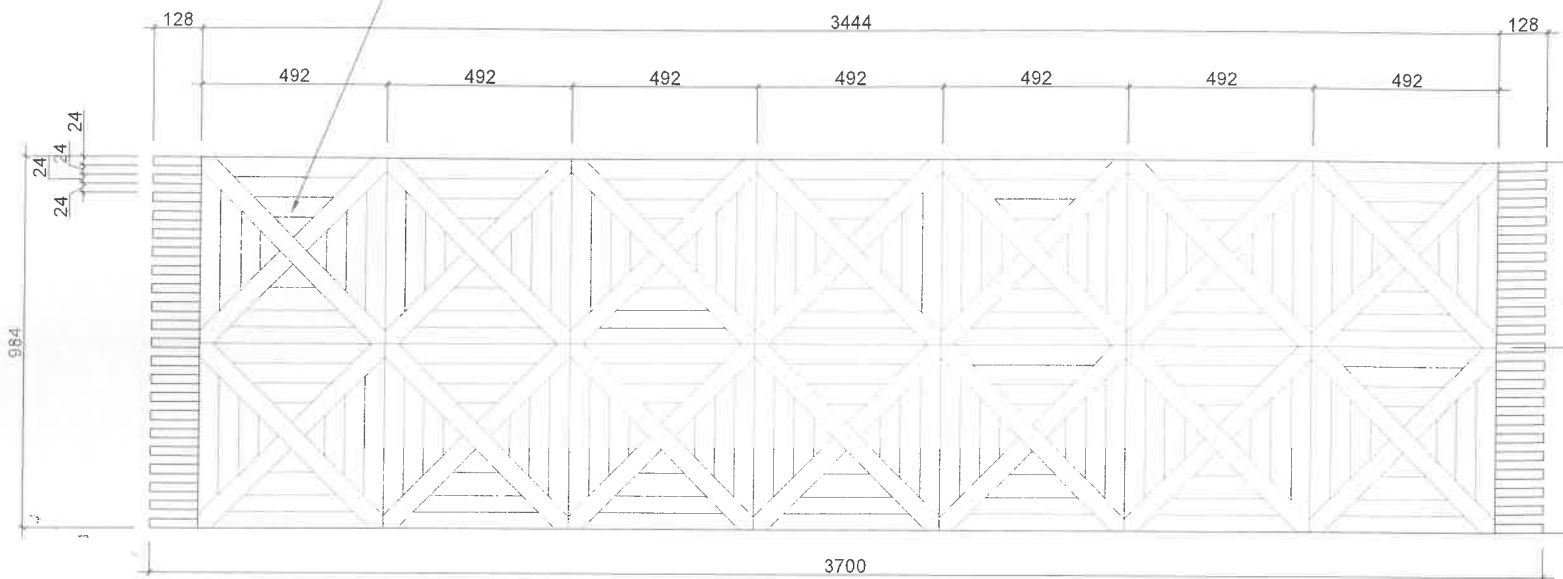

POHLED ČELNÍ

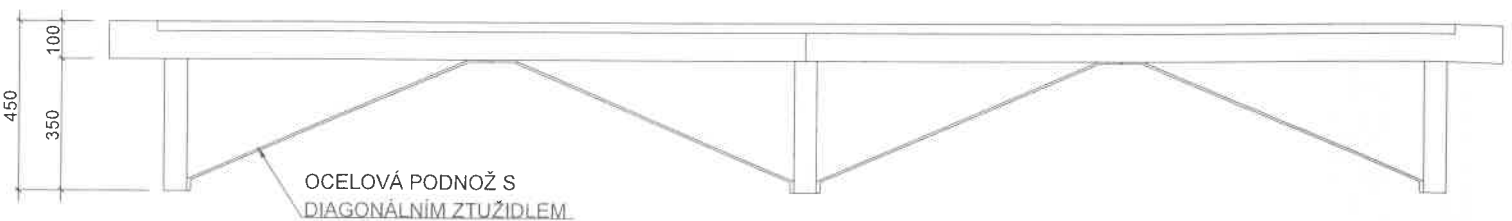
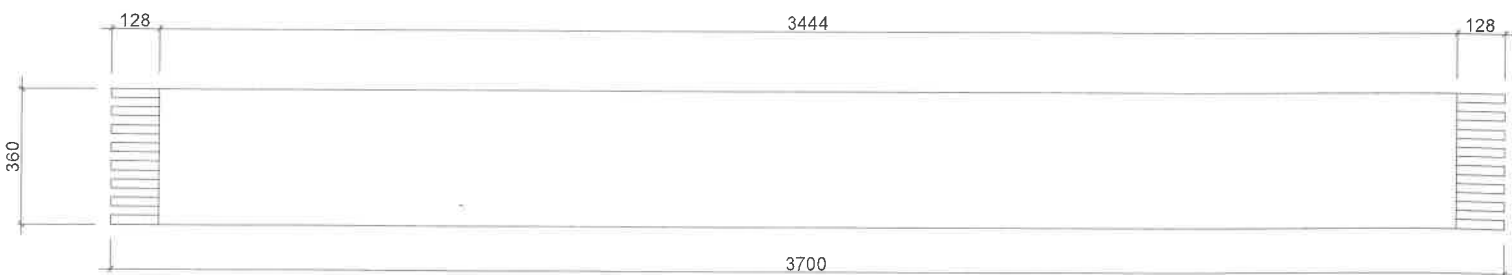
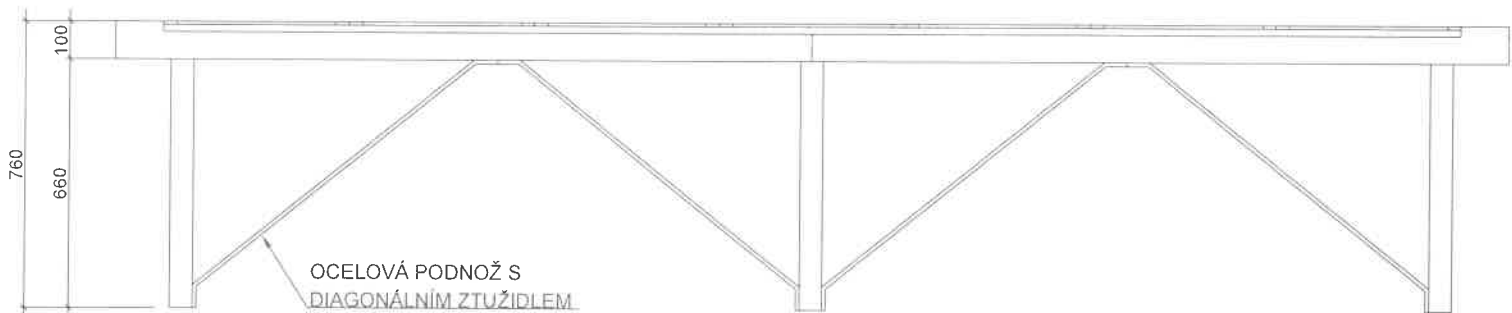

BAROVÁ SKŘÍŇKA PODĚL ČELNÍ STĚNY

BAROVÁ SKŘÍŇKA POD ČELNÍ STĚNOU JE TVOŘENA TŘEMI SKŘÍŇKOVÝMI KORPUSY ŠÍŘKY CCA 600mm. KORPUSY Z BÍLÉHO LAMINA. DVÍRKA BEZMADLOVÁ (PUSH TO OPEN). VNITŘNÍ POLIČKY NASTAVITELNÉ VÝŠKY. VYNECHANÝ PROSTOR SLOUŽÍ PRO UMÍSTĚNÍ 3 NÍZKÝCH NÁPOJOVÝCH CHLADNIČEK. CELKOVÝ VÝŠKA MUSÍ BÝT UPRAVENA DLE VÝŠKY VYBRANÉHO TYPU CHLADNIČKY (NAPŘ. BEKO WSA 1400). BARVA CHLADNIČKY - BÍLÁ + SKLO.

NAD PRACOVNÍ DESKOU BUDE OBKLAD Z BÍLÉHO LAMINA VÝŠKY CCA 300mm V CELÉ DÉLCE PODĚL STĚNY.

CELKOVÉ ROZMĚRY JE NUTNO OVĚŘIT NA MÍSTĚ A PŘIZPŮBIT NEPRAVIDELNOSTEM MÍSTNOSTI.

BAREVNOSTI MATERIÁLŮ BUDOU PŘED VÝROBOU VZORKOVÁNY A ODSOUHLASENY OBJEDNATELEM.

POHLED ČELNÍ

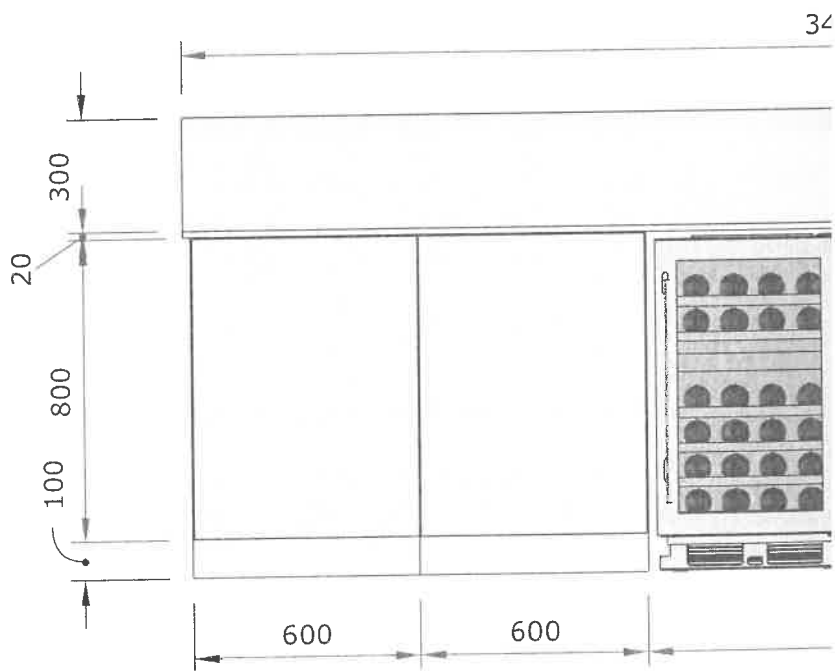

POHLED HORNÍ

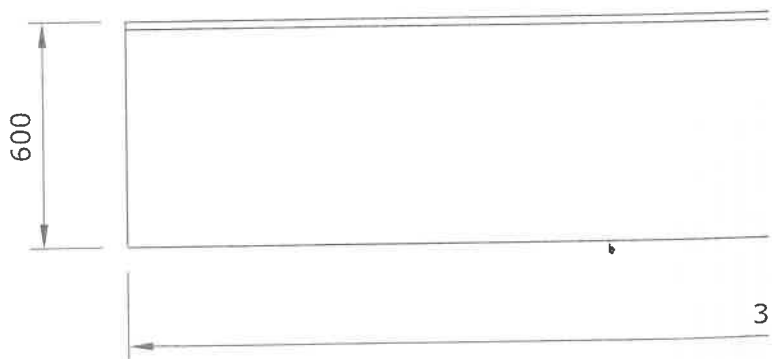

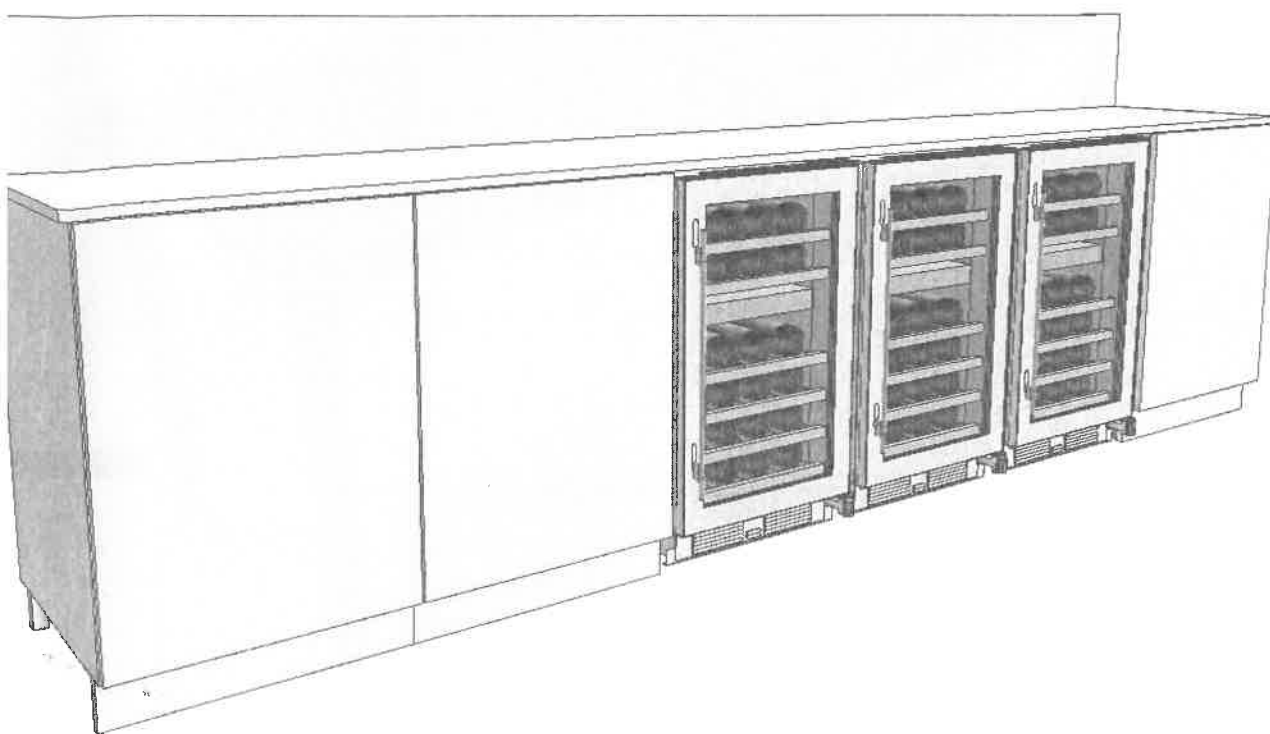

POHLED BOČNÍ

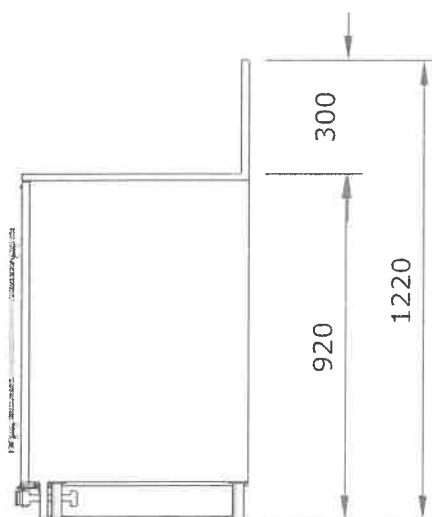
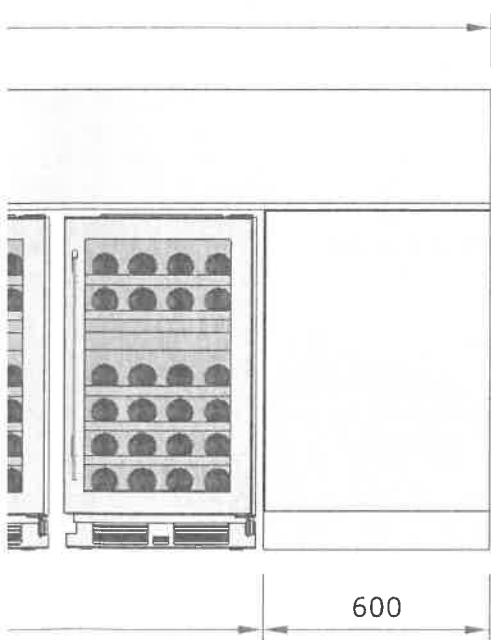

BAR - PRODEJNÍ PULT

PRODEJNÍ PULT S MEZEROU PRO ZASUNUTÍ STOLU A ROZŠÍŘENÍ PRODEJNÍ PLOCHY.

NOSNÁ KONSTRUKCE ZJE TVOŘENA DVOJICÍ SVAŘENCŮ VE TVARU "C" Z JEKLOVÝCH PROFILŮ (PŘEPOKLAD 50x30x2). POVRCHOVÁ ÚPRAVA - ŠEDÝ LAK, MAT. PRO VYROVNÁNÍ 4x ŠROUBOVACÍ REKTIFIKAČNÍ NOŽKA.

MEZI SVAŘENCE JE VLOŽEN KORPUS Z BÍLÉHO LAMINA, DĚLENÝ NA 3 ČÁSTI. VE DVOU ČÁSTECH JSOU UMÍSTĚNY KOLEJNICE Z L-PROFILU, SLOUŽÍCÍ PRO VLOŽENÍ EUROPŘEPAVEK RŮZNÝCH VELIKOSTÍ. (PŘEPRÁVKY BÍLÉ, PLAST)

Z VNEJŠÍ ČÁSTI JE KONSTRUKCE OPLÁŠTĚNA BÍLÝM LAMINEM. SPODNÍ ČÁST ČELA JE Z AKUSTICKÉHO PANELU S LINIOVOU STRUKTUROU (NAPŘ. NOVATOPA ACOUSTIC). POVRCHOVÁ ÚPRAVA - BÍLÝ LAK, MAT.

DETAILY MUSÍ BÝT VÝROBNĚ PŘÍZPŮSOBENY PRO ZAJIŠTĚNÍ DOSTATEČNÉ TUHOSTI A DRÁŽKA PRO VLOŽENÍ STOLU MUSÍ BÝT PŘÍZPŮSOBENA VÝŠCE STOLU.

BAREVNOSTI MATERIÁLŮ BUDOU PŘED VÝROBOU VZORKOVÁNY A ODSOUHLASENY OBJEDNATELEM.

POHLED ČELNÍ

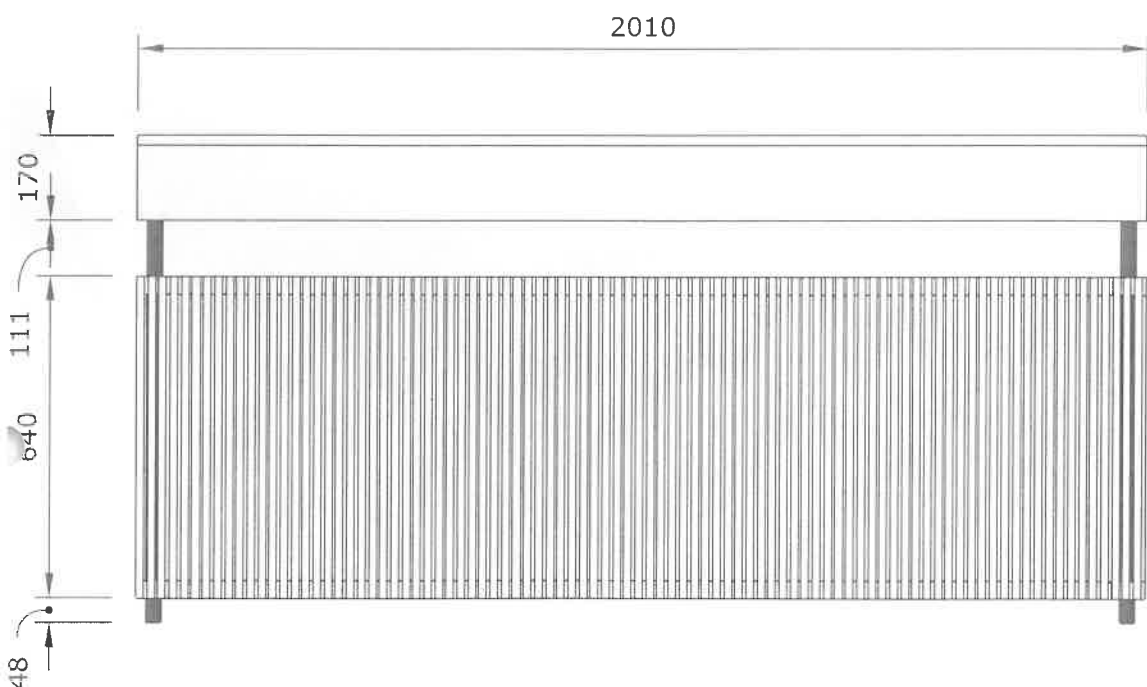

POHLED BOČNÍ

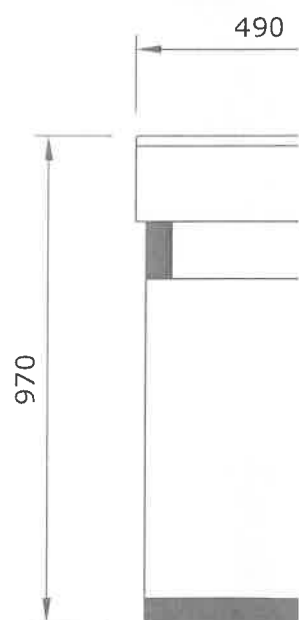

POHLED HORNÍ

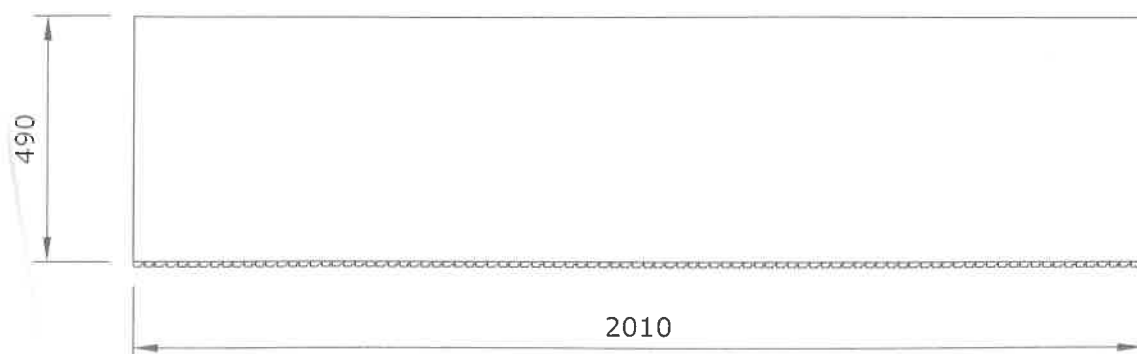

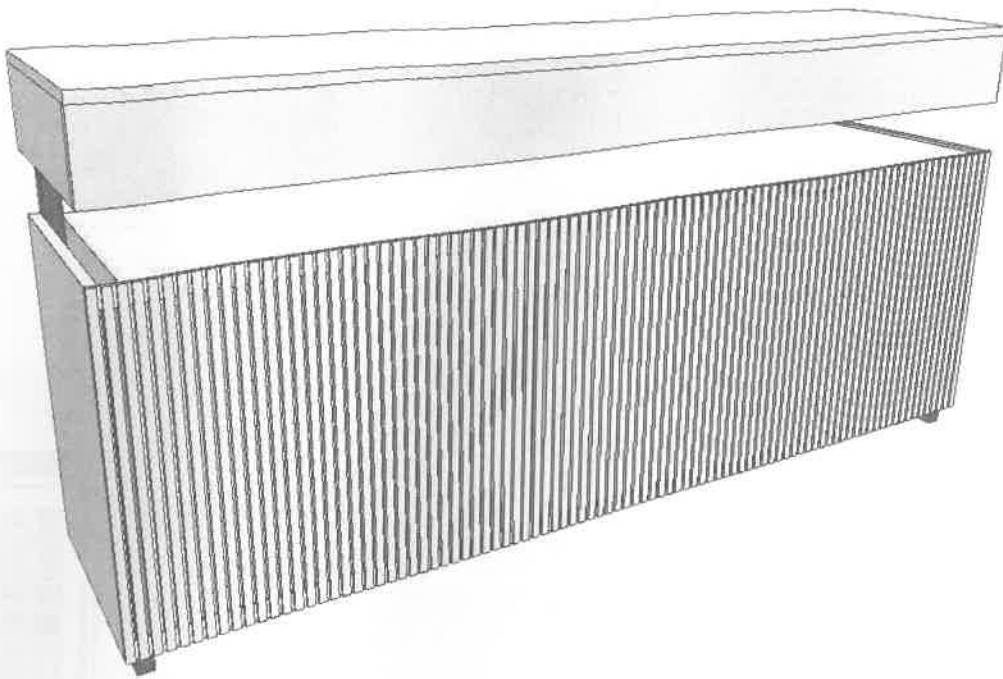

POHLED ZADNÍ

POHLED ZADNÍ (VÝSUVY NA EUROPŘEPRÁVKY)

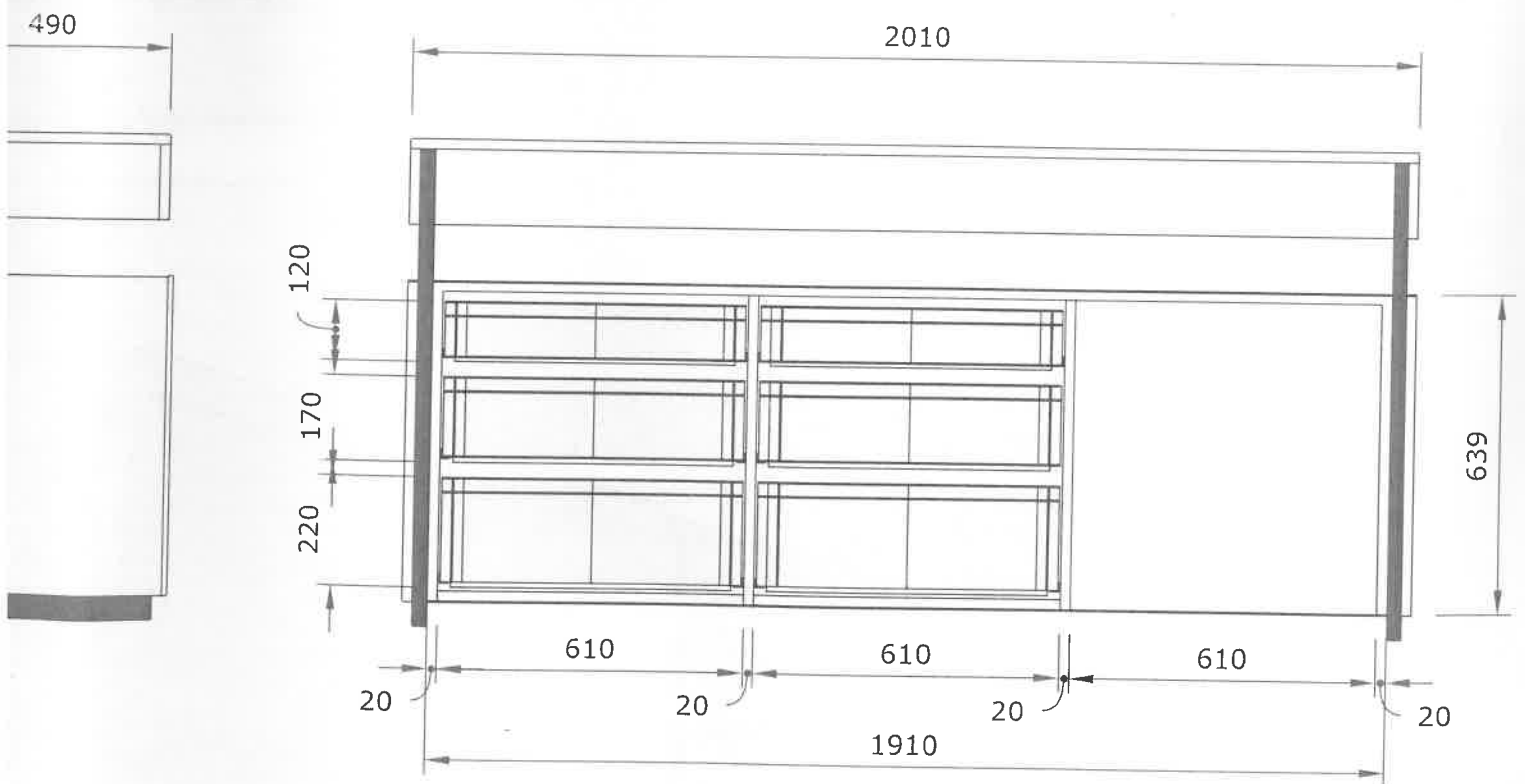

STŮL (DVOJICE ÚZKÝCH STOLŮ)

STOLOVÁ PODNOŽ JEKLOVÁ, SVAŘOVANÁ. POVRCHOVÁ ÚPRAVA ŠEDOČERNÝ LAK, MAT.
(PŘEDPOKLAD JEKL 50x30x2, JEKL 70x30x2)

PŘED VÝROBOU JE NUTNÉ VYHODNOTIT DOSTATEČNOU TUHOST KONSTRUKCE A
PŘÍPADNĚ UPRAVIT NÁVRH JEKLOVÝCH PROFILŮ.

STOLOVÁ DESKA - LAMINOVANÁ PŘEKLIŽKA TL. 18MM, BARVA LAMINA SVĚTLE ŠEDÁ,
ŘEZOVÁ HRANA BROUŠENÁ A LAKOVANÁ.

SOUČÁSTÍ STOLOVÝCH NOHOU BUDOU REKTIFIKAČNÍ ŠROUBY. JEKLOVÁ KONSTRUKCE
BUDE V NĚKOLIKA BODECH PŘIPRAVENA PRO SEŠROUBOVÁNÍ DVOJICE STOLŮ
DOHROMADY (ŠROUB S KŘÍDLOVOU MATKOU A MĚKKOU PODLOŽKOU, NEREZ NEBO
ČERNÝ).

BAREVNOSTI MATERIÁLŮ BUDOU PŘED VÝROBOU VZORKOVÁNY A ODSOUHLASENY
OBJEDNATELEM.

POHLED ČELNÍ

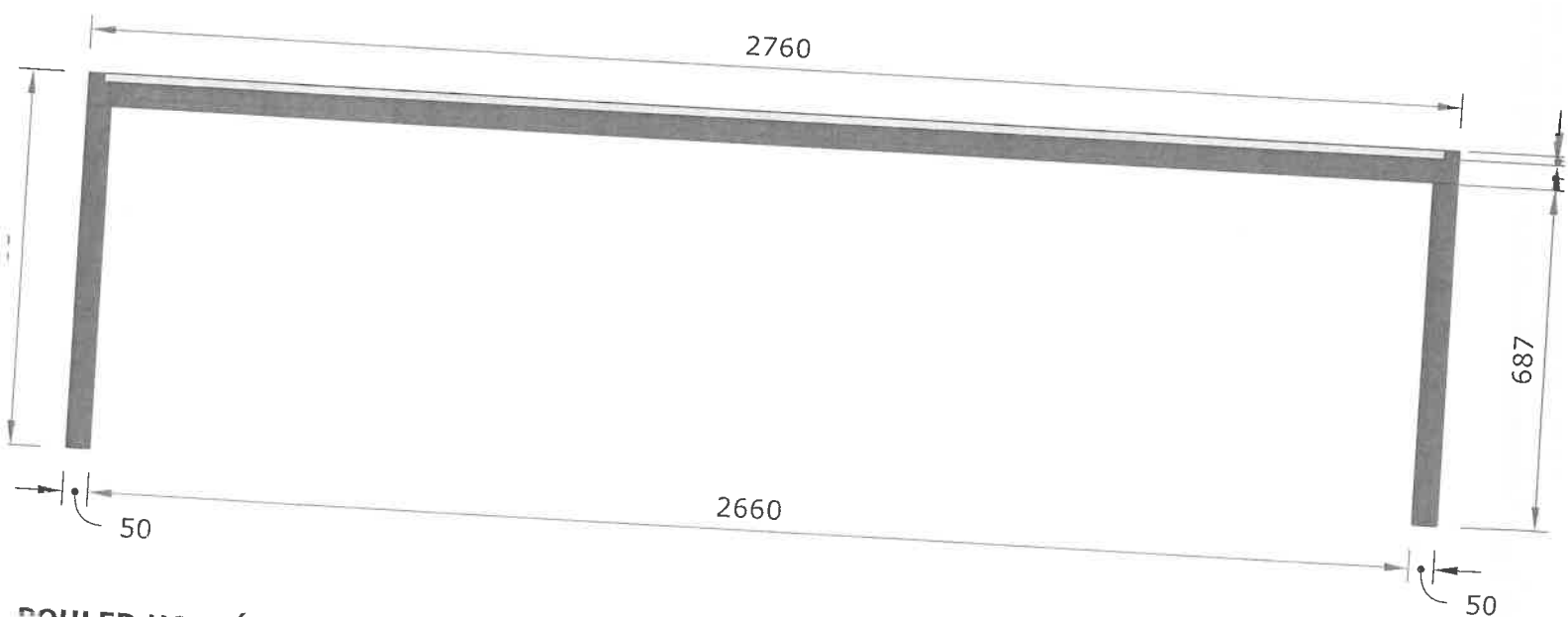

POHLED HORNÍ

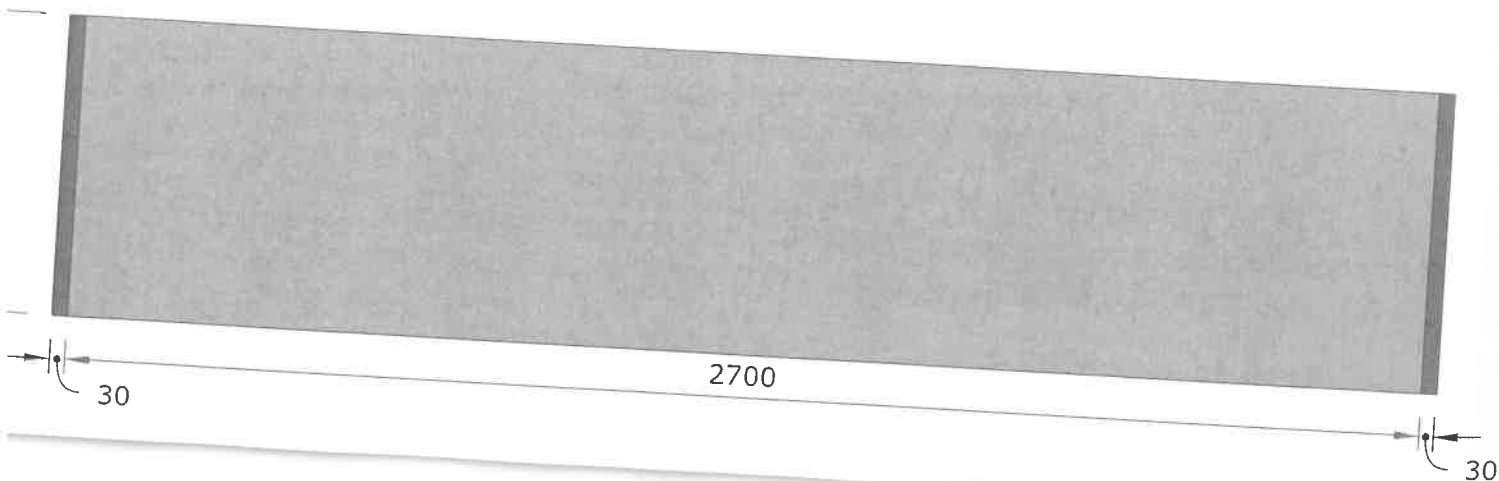



POHLED BOČNÍ

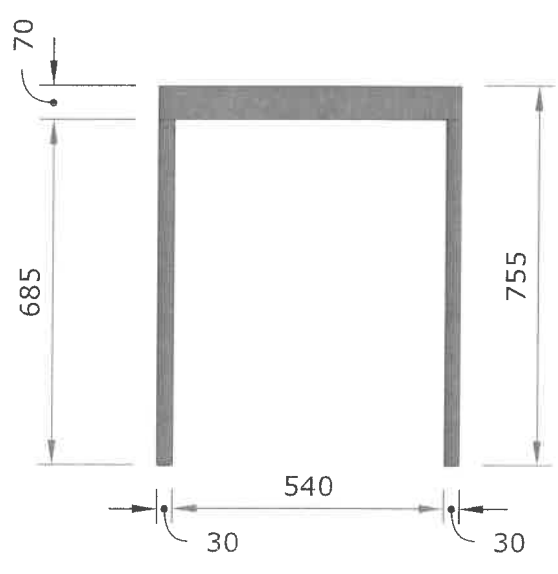
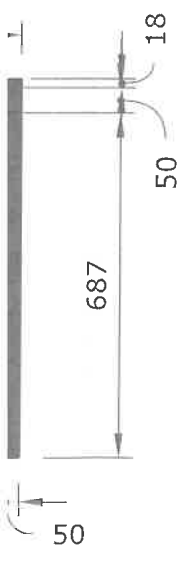

101

DODATEK Č. 1 KE KUPNÍ SMLOUVĚ

(dále jen „smlouva“)

dle § 2079 a násl. zákona č. 89/2012 Sb., občanského zákoníku,

ve znění pozdějších předpisů (dále jen „občanský zákoník“)

I. Smluvní strany

1. Agentura pro rozvoj Broumovska, z.s.

Sídlo: Klášterní 1, 550 01 Broumov

IČO: 26652021

Zastoupená ve věcech
smluvních: Marcela Školníková, předsedkyně spolku

(dále jen „kupující“)

a

2. Služby KF s.r.o.

Sídlo: Smetanova 69 Broumov 550 01

Zastoupená: František Kořízek , jednatel

IČ: 04435036

DIČ: CZ04435036

Bankovní spojení: Komerční Banka Náchod

Č. účtu: 115-52770277 / 0100

(údaje o zápisu v obchodním rejstříku nebo jiné obdobné evidenci, je-li v ní zhotovitel zapsán)

Osoba oprávněná jednat ve věcech smluvních: František Kořízek tel.776509102

Osoba oprávněná jednat ve věcech technických: František Kořízek tel.776509102

(dále jen „prodávající“)

uzavřely dne 25. 3. 2022 kupní smlouvu na realizaci veřejné zakázky malého rozsahu s názvem: **„Dodávka truhlářských prací na míru pro budovu klášterního gymnázia v Broumově – opakovaná veřejná zakázka“** (dále jen „smlouva“, nebo „kupní smlouva“). Smluvní strany se dohodly v souladu s ust. čl. VII odst. 1 a čl. XIII odst. 9 kupní smlouvy na přiměřené záloze kupní ceny. Z tohoto důvodu se smluvní strany dohodly na uzavření tohoto dodatku č. 1 kupní smlouvy.

II.

S ohledem na výše uvedené se smluvní strany dohodly na poskytnutí zálohy kupní ceny a to v následující výši: 340.000,- Kč. Záloha kupní ceny bude poskytnuta na základě zálohové faktury vystavené prodávajícím. Faktura předmětu koupě dle čl. VII odst. 2 kupní smlouvy bude ponížena o celkovou výši zálohy kupní ceny uhrazenou prodávajícím na základě tohoto dodatku č. 1 a výše poskytnuté zálohy kupní ceny bude samostatně vyčíslena na faktuře dle čl. VII odst. 2 kupní smlouvy.

107

III.

1. Ustanovení smlouvy tímto dodatkem neupravená zůstávají v platnosti beze změny.
2. Tento dodatek je vyhotoven ve dvou stejnopisech s platností originálu, podepsaných oprávněnými zástupci smluvních stran, přičemž každá smluvní strany obdrží jedno vyhotovení dodatku.
3. Tento dodatek nabývá platnosti dnem jeho podpisu oběma smluvními stranami a účinnosti uveřejněním dodatku v registru smluv.

V Broumově dne 25. 3. 2022

V Broumově dne 25. 3. 2022

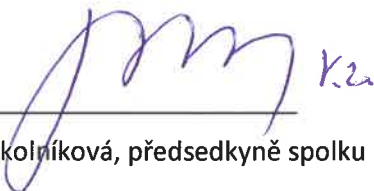

Marcela Školníková, předsedkyně spolku
za kupujícího



František Kořízek , jednatel
za prodávajícího

JM

DODATEK Č. 2 KE KUPNÍ SMLOUVĚ

(dále jen „smlouva“)

Dle § 2079 a násl. zákona č. 89/2012 Sb., občanský zákoník,
ve znění pozdějších předpisů (dále jen „občanský zákoník“)

I. Smluvní strany

1. Agentura pro rozvoj Broumovska, z.s.

sídlo: Klášterní 1, 550 01 Broumov
IČO: 26652021
zastoupený:
- ve věcech smluvních: Marcela Školníková, předsedkyně spolku
(dále jen „kupující“)

a

2. Služby KF s.r.o.

Sídlo: Smetanova 69, Broumov 550 01
Zastoupená: František Kořízek, jednatel
IČ: 04435036
DIČ: CZ04435036
Bankovní spojení: Komerční banka, Náchod
Č. účtu: 115-52770277/0100

(údaje o zápisu v obchodním rejstříku nebo jiné obdobné evidenci, je-li v ní zhotovitel zapsán)

Osoba oprávněná jednat ve věcech smluvních: František Kořízek, tel.: +420 776 509 102

Osoba oprávněná jednat ve věcech technických: František Kořízek, tel.: +420 776 509 102

(dále jen „prodávající“)

Uzavřely dne 24.3.2022 kupní smlouvu na realizaci veřejné zakázky malého rozsahu s názvem:
„Dodávka truhlářských prací na míru pro budovu klášterního gymnázia v Broumově – opakovaná
veřejná zakázka“ (dále jen „smlouva“ nebo „kupní smlouva“).

II.

Smluvní strany se dohodly na níže uvedených vícepracích ve výši:

Úchytky a jejich instalace	2 560,00 Kč
Zásuvky místo drátěného programu	1 620,00 Kč
Krycí panel z boku (při posunu skříněk u dřezu)	3 470,00 Kč
2x zámek na skřínky a jejich instalace	1 500,00 Kč

Smluvní strany se dohodly na níže uvedených méněpracích ve výši:

Dodání 1x dřezu a podomítkové baterie vč. instalace	3 470,00 Kč
---	-------------

JM

Dodání 1x průtokového ohříváče vč. instalace
Dodání 3x svítidlo nad linkou

3 000,00 Kč
3 000,00 Kč

III.

Smluvní strany se dohodly, že v období od 24. 3. 2022 do 30. 5. 2022 odběratel neposkytl řádnou součinnost z důvodu nemožnosti zahájit plnění s ohledem na technické překážky na místě plnění. Smluvní strany se dohodly, že nebudou uplatňovat sankce za období od 24. 3. 2022 do 30. 5. 2022.

IV.

Smluvní strany se dohodly, že z důvodů víceprací na projektu nebude uplatňována sankce za 10 pracovních dní, kdy došlo ke zdržení na straně prodávajícího z důvodu objednávky materiálu a instalaci víceprací, analogicky v souladu s ustanovením § 222, odst. 4 zákona č. 134/2016 Sb., o zadávání veřejných zakázek.

Kupující:

V Broumově, dne 25.8.2022

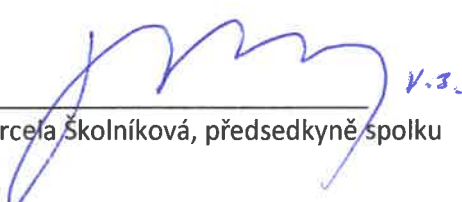

Marcela Školníková, předsedkyně spolku

Prodávající:

V Broumově, dne 25.8.2022



František Kořízek, jednatel

Plná moc

Spolek Agentura pro rozvoj Broumovska

IČ: 26652021

se sídlem Klášterní 1, Broumov 550 01

zastoupený Marcelou Školníkovou - *předsedkyní* (zmocnitel)

narozenou: 28. 1. 1974

bytem: Rybářská 287, Nové Město, 550 01 Broumov

zmocňuje

pana Jana Školníka (zmocněnec),

narozeného: 16. 4. 1973

bytem: Rybářská 287, Nové Město, 550 01 Broumov

aby zmocnitele zastupoval ve všech věcech a při jednání s úřady, orgány státní správy a orgány místní samosprávy, právníckými a fyzickými osobami, vůči úřadům, státním orgánům a orgánům místní samosprávy, právníckým i fyzickým osobám.

Zmocněnec není oprávněn v rozsahu této plné moci zmocnit další osobu.
Tato plná moc se uděluje na dobu neurčitou od 3. 3. 2017.

V Broumově, dne 3. 3. 2017

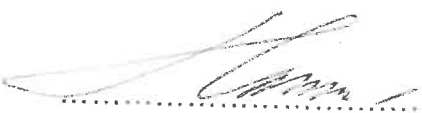
Podpis zmocnitele

Toto zmocnění přijímám:

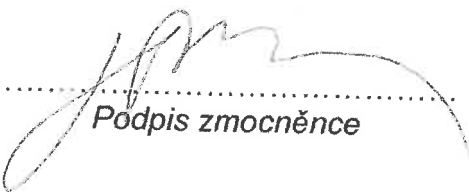
Podpis zmocněnce

