



jak jsou takové části objektu a pozemku přesným zákresem umístění zařízení nájemce zobrazeny v příloze č. 1 k této smlouvě (dále jen „**předmět nájmu**“), aby nájemce předmět nájmu v souladu s touto smlouvou užíval. Nájemce předmět nájmu za podmínek této smlouvy do užívání přijímá. (Elektronické komunikační zařízení nájemce specifikované výše dále jen „**zařízení**“).

- 2.2** Pronajímatel umožní nájemci v rámci užívání předmětu nájmu nájemcem:
- kabelové propojení mezi technologií a anténami; a
  - napojení instalovaného zařízení na rozvod el. energie.
- 2.3** Předmět nájmu je nájemce oprávněn užívat v rozsahu stanoveném touto smlouvou ode dne účinnosti této smlouvy.
- 2.4** O převzetí předmětu nájmu nájemcem od pronajímatele strany sepsí předávací protokol, který se stane nedílnou součástí této smlouvy. Pronajímatel je povinen nájemci předmět nájmu předat a sepsat s ním předávací protokol v termínu dohodnutém smluvními stranami.

### **Článek III.**

#### **ÚČEL NÁJMU**

- 3.1** Pronajímatel přenechává nájemci předmět nájmu za účelem instalace, provozu, údržby a oprav radiokomunikačního zařízení IZS PEGAS, a to v rámci předmětu činnosti nájemce, kde nájemce je oprávněn sjednávat smluvní vztahy k umístění radiokomunikačního zařízení IZS PEGAS, Česká republika je vlastníkem radiokomunikační technologie IZS PEGAS a Ministerstvo vnitra ČR je majetkovým správcem. Zařízení a veškeré konstrukce vybudované nájemcem na objektu, se nestávají součástí objektu a zůstávají ve vlastnictví majetkového správce radiokomunikační technologie IZS PEGAS.
- 3.2** Pronajímatel umožní nájemci v termínech dohodnutých s nájemcem provést instalaci jeho zařízení, které bude spolu s jeho příslušenstvím umístěno na objektu, včetně napojení zařízení na zdroj elektrické energie a provedení propojení technologie a antén kabelovým vedením, to vše v rozsahu uvedeném v čl. II. této smlouvy a dle zákresu obsaženého v příloze č. 1. Nájemce je oprávněn v průběhu doby nájmu vyměňovat a upravovat zařízení nad rámec čl. II této smlouvy a přílohy č. 1 jen po předchozím souhlasu pronajímatele.

### **Článek IV.**

#### **NÁJEMNÉ A PLATEBNÍ PODMÍNKY**

- 4.1** Smluvní strany se dohodly, že nájemné za užívání předmětu nájmu činí **101.000,- Kč bez DPH** (slovy sto jedna tisíc korun českých bez DPH) za 1 rok nájmu.
- 4.2** Nájemné je splatné jednou ročně za období od 1. 1. do 31. 12., na základě daňového dokladu vystaveného pronajímatelem a doručeného nájemci. Pronajímatel vystaví daňový doklad v souladu s příslušnými ustanoveními zákona č. 235/2004 Sb. o dani z přidané hodnoty a doručí jej nájemci ve lhůtě nejpozději do 15 dnů ode dne uskutečnění zdanitelného plnění elektronicky na e-mail.: faktury\_dms@zsmv.cz. Daňový doklad obsahuje identifikační údaj objektu, uvedený v úvodu nájemní smlouvy. Daňový doklad bude dále vždy obsahovat číslo uvedené v záhlaví této smlouvy, tzv. FIN ID.
- 4.3** Za datum zdanitelného plnění je považován 31.1. příslušného kalendářního roku, za nějž je nájemné placeno.
- 4.4** V případě, že účinnost nájemní smlouvy nenastane k 1. dni kalendářního roku, za zdanitelné plnění pro účely úhrady nájmu za první kalendářní rok považuje den účinnosti nájemní smlouvy. Nájemce uhradí poměrnou část ročního nájemného ode dne účinnosti nájemní smlouvy do konce prvního kalendářního roku účinnosti nájemní smlouvy.
- 4.5** V případě ukončení nájemní smlouvy je pronajímatel povinen vrátit nájemci nájemné, resp. jeho poměrnou (předplacenou) část do 60 kalendářních dnů od data ukončení nájemní smlouvy.
- 4.6** Počínaje rokem 2023 provedou smluvní strany přepočítání dohodnutého ročního nájemného a roční výše služeb s účinností vždy od 1. 1. toho kalendářního roku, ve kterém byl přepočítání provedeno, a to v závislosti na schválené průměrné míře inflace za kalendářní rok předcházející kalendářnímu roku, v němž je vyhlášována Českým statistickým úřadem, případně jeho právním nástupcem (resp. jiným příslušným státním orgánem). Základem

pro zvyšování nájemného a ceny služeb je vždy nájemné a cena služeb již zvýšená dle této inflační doložky v předchozích letech trvání nájemní smlouvy.

- 4.7** Splatnost kterékoliv faktury vystavené na základě nájemní smlouvy se sjednává na 30 dní ode dne vystavení daňového dokladu pronajímatelem, pronajímatel se současně zavazuje, že příslušná faktura bude nájemci doručena do 5 pracovních dnů od jejího vystavení, a to na e-mailovou adresu uvedenou v čl. 4.2 této smlouvy. Veškeré platby podle nájemní smlouvy smluvní strany realizují na bankovní účty smluvních stran uvedené v příslušném daňovém dokladu od druhé smluvní strany. Platba se má za uhrazenou okamžikem připsání prostředků na bankovní účet příslušné smluvní strany.
- 4.8** V případě prodlení s úhradou jakékoli dlužné částky dle nájemní smlouvy má pronajímatel právo na úrok z prodlení, jehož výše odpovídá ročně výši repo sazby stanovené Českou národní bankou pro první den kalendářního pololetí, v němž došlo k prodlení, zvýšené o osm procentních bodů.

## Článek V.

### ÚHRADA NÁKLADŮ ZA ELEKTRICKOU ENERGIÍ A SLUŽBY

- 5.1** Nájemné dle článku IV. této smlouvy nezahrnuje úhradu nákladů na elektrickou energii spotřebovanou nájemcem pro provoz zařízení a klimatizace pronajímatele užívané nájemcem pro chlazení zařízení a rovněž nezahrnuje úhradu za služby spojené s užíváním předmětu nájmu, konkrétně za užívání klimatizace pronajímatele k chlazení zařízení nájemce (chlazení zařízení, kdy jeho maximální tepelný výkon činí 2,68 kW).
- 5.2** Pronajímatel se zavazuje po celou dobu účinnosti této smlouvy umožnit nájemci odběr elektrické energie pro provoz zařízení nájemce a využití elektrické energie pro napájení klimatizace pronajímatele užívané nájemcem přes podružný elektroměr osazený pronajímatelem. Nájemce uhradí spotřebovanou elektrickou energii na základě pronajímatelem vystavené faktury, kterou pronajímatel přeúčtuje nájemci náklady na nájemcem spotřebovanou elektrickou energii za uplynulý kalendářní rok. Dnem uskutečnění zdanitelného plnění se v tomto případě rozumí den vystavení faktury pronajímatelem.
- 5.3** Nájemce se dále zavazuje pronajímateli hradit za poskytnuté služby podle odst. 5.1 této smlouvy – užívání klimatizace k chlazení zařízení nájemce – částku ve výši **35 000,- Kč bez DPH ročně** (slovy: třicet pět tisíc korun českých), která bude nájemci vyúčtována společně s vyúčtováním nájemného.

## Článek VI.

### PRÁVA A POVINNOSTI PRONAJÍMATELE

- 6.1** Pronajímatel předá nájemci ke dni účinnosti nájemní smlouvy předmět nájmu ve stavu způsobilém ke smluvenému účelu užívání a po celou dobu nájmu nájemci umožní předmět nájmu užívat k účelu nájmu.
- 6.2** Pronajímatel podpisem nájemní smlouvy dává souhlas s úpravami na objektu v rozsahu uvedeném v příloze č. 1 této smlouvy.
- 6.3** Pronajímatel se zavazuje umožnit nájemci přístup k instalovanému zařízení v předmětu nájmu.
- 6.4** Pronajímatel je oprávněn provádět kontrolu předmětu nájmu za účasti odpovědného zástupce nájemce, což mu nájemce na požádání umožní.
- 6.5** Mimo případ upravený v odst. 7.3 této smlouvy je pronajímatel oprávněn zasáhnout do zařízení nájemce toliko v případě, že jde o mimořádnou událost (havárii zařízení, hrozící nebezpečí požáru, podezření z neoprávněného vniknutí apod.). Každý takový zásah pronajímatel neprodleně nájemci oznámí. Pronajímatel se bude v případě pohybu v blízkosti instalovaného zařízení nájemce a při eventuálním nezbytném zásahu na zařízení (např. při hašení požáru apod.), lze-li toho dosáhnout, řídit předem předanými písemnými pokyny nájemce, aby se v maximální míře omezila možnost vzniku škod.
- 6.6** Pronajímatel může v odůvodněných případech požádat nájemce o přemístění zařízení v rámci objektu, bude-li tak zachován rozsah a účel sjednaného nájmu. Nájemce je povinen žádosti pronajímatele bez zbytečného odkladu vyhovět. Náklady na takové přemístění hradí pronajímatel.

## Článek VII.

### PRÁVA A POVINNOSTI NÁJEMCE

- 7.1 Nájemce je povinen užívat předmět nájmu řádně a v souladu s nájemní smlouvou a dbát o jeho dobrý stav a zabránit jeho poškození. Nájemce nese odpovědnost za škody na objektu jím způsobené. Pokud v souvislosti s činností nájemce nebo třetí strany, která na základě smluvního vztahu s nájemcem prováděla určité činnosti v / na předmětu nájmu (např. instalace či údržba zařízení v objektu) dojde ke škodám na majetku pronajímatele nebo třetích osob či ke škodám či újmě na zdraví, za které pronajímatel odpovídá třetím osobám, je nájemce povinen tyto škody a s nimi související náklady pronajímateli v plné výši nahradit.
- 7.2 Zařízení je majetkem nájemce a nájemce na vlastní náklady zajišťuje jeho revize, údržbu, opravy a pojištění. Pronajímatel není odpovědný za jiné škody na zařízení, než které sám způsobí svým vlastním jednáním či jednáním osob jím najatých. Nájemce zajistí, aby umístěné zařízení v předmětu nájmu bylo v souladu s platnými právními předpisy, včetně platných technických norem a hygienických předpisů.
- 7.3 Nájemce je oprávněn a povinen využívat předmět nájmu toliko k účelu a v rozsahu vymezeném v této smlouvě. V případě, že nájemce bez souhlasu pronajímatele umístí na objektu zařízení nad rozsah ujednaný v konkrétní nájemní smlouvě, jde o podstatné porušení nájemní smlouvy a pronajímatel je oprávněn kromě možnosti ukončit nájemní smlouvu, přerušit provoz takového zařízení, které je na objektu umístěno bez souhlasu pronajímatele, a na náklady nájemce takové zařízení přemístit na pronajímatelem zvolené místo, kde budou tyto věci na náklad nájemce uloženy (skladovány) do doby jejich vyzvednutí nájemcem, s čímž nájemce vyslovuje svůj souhlas.
- 7.4 Nájemce není oprávněn zasahovat do jiného než svého instalovaného zařízení, s výjimkou případu, kdy má předchozí písemný souhlas pronajímatele.
- 7.5 Pronajímatel umožní oprávněným zaměstnancům nájemce a jeho dodavatelů vstup do prostor nacházejících se v jeho objektech v souladu s interními pravidly, která ke vstupu do objektů vydal, a se kterými byl nájemce seznámen, v časech a místě podle požadavků nájemce, pokud tomu nebrání omezení vyplývající z ochranných opatření a režimů uplatňovaných pronajímatelem v předmětném objektu. Nájemce zajistí u svých zaměstnanců, a dodavatelů dodržování pravidel vstupu do objektů pronajímatele a podmínek přítomnosti či regulace pohybu v nich stanovených pronajímatelem. Pokud je to pro zajištění přístupu nájemce k předmětu nájmu potřeba, může pronajímatel nájemci půjčit klíč. O předání klíče smluvní strany sepíší předávací protokol. Nájemce je povinen případnou ztrátu klíče bezodkladně ohlásit pronajímateli. Pro případ ztráty klíče nájemcem smluvní strany sjednávají smluvní pokutu ve výši 20 000,- Kč za každý jednotlivý klíč. Smluvní pokuta nevylučuje povinnost nájemce k náhradě škody, která pronajímateli může v souvislosti se ztrátou klíče vzniknout.
- 7.6 Nájemce při vstupu do objektů odpovídá za dodržování příslušných ustanovení obecně platných právních předpisů a norem upravujících jeho povinnosti v oblasti BOZP, ochrany majetku, požární ochrany, bezpečnosti technických zařízení, ochrany životního prostředí a kybernetické bezpečnosti. K zajištění řádného plnění požadavků všemi svými zaměstnanci a dodavateli nájemce provede nájemce jejich proškolení, poučení či seznámení v rozsahu odpovídajícím jejich pracovnímu zařazení. Na základě požadavku pronajímatele mohou být do rozsahu tohoto školení zahrnuty i některé vybrané interní předpisy pronajímatele. Pronajímatel může vyžadovat, aby zaměstnanci, dodavatelé a smluvní partneři nájemce, kteří vstupují do objektů, absolvovali pravidelná školení prováděná pronajímatelem.
- 7.7 Pokud po instalaci a zprovoznění zařízení nájemce instalovaných v předmětu nájmu dojde k radiovému rušení nebo rušivému ovlivňování provozu zařízení pronajímatele nebo jiného uživatele objektu, je nájemce povinen instalované zařízení okamžitě vypnout (pokud není dohodnuto jinak), a to až do odstranění rušení. Rušení je povinen nájemce odstranit na vlastní náklady v přiměřené lhůtě.

## Článek VIII.

### DOBA NÁJMU, PLATNOST A ÚČINNOST SMLOUVY

- 8.1 Nájemní smlouva se uzavírá na dobu určitou, a to na dobu trvání 10 let. Pokud alespoň 3 měsíce před ukončením smlouvy nesdělí některá ze smluvních stran druhé smluvní straně písemně, že nemá zájem na dalším pokračování smlouvy, mění se doba trvání smlouvy automaticky na dobu neurčitou.
- 8.2 Nájemní smlouva nabývá platnosti dnem jejího podpisu smluvními stranami a plné účinnosti dnem uveřejnění prostřednictvím registru smluv dle zákona č. 340/2015 Sb. o zvláštních podmínkách účinnosti některých smluv,

uveřejňování těchto smluv a o registru smluv (dále jen „ZRS“), které v souladu s ujednáním čl. 11.4 této smlouvy zajistí nájemce.

## Článek IX.

### UKONČENÍ SMLOUVY

- 9.1** Pronajímatel i nájemce mohou nájemní smlouvu ukončit před uplynutím doby, na kterou je uzavřena nebo vypovědí ze zákonných důvodů nebo v případech a za podmínek uvedených této smlouvě.
- 9.2** Nestanoví-li nájemní smlouva pro jednotlivé výpovědní důvody jinak, činí výpovědní doba 3 měsíce a začíná běžet prvním dnem kalendářního měsíce následujícího po měsíci, v němž je výpověď druhé smluvní straně doručena.
- 9.3** Nájemní smlouvu na dobu neurčitou může kterákoliv ze smluvních stran vypovědět bez uvedení důvodů s výpovědní dobou 3 měsíce.
- 9.4** Pokud se předmět nájmu/objekt stane nezpůsobilým k užívání, má nájemce právo nájemní smlouvu vypovědět bez výpovědní doby.
- 9.5** Pronajímatel může nájemní smlouvu vypovědět, pokud bylo rozhodnuto o odstranění objektu / předmětu nájmu nebo třetí strana, s níž je pronajímatel ve smluvním nebo jiném vztahu vypověděla nebo jinak ukončila platnost vztahu, na jehož podkladě je oprávněn objekt umístit na nemovité věci třetí strany nebo vypršela doba trvání vztahu, na jehož podkladě byl pronajímatel oprávněn objekt umístit na nemovité věci třetí strany z důvodu, že vlastník nemovité věci odmítl další prodloužení doby trvání vztahu. Možnost výpovědi z výše uvedených důvodů dle tohoto odstavce lze uplatnit i tehdy, když výpovědní důvod existoval již v době uzavření příslušné nájemní smlouvy mezi pronajímatelem a nájemcem. Výpovědní doba v takovém případě začíná běžet prvním dnem kalendářního měsíce následujícího po měsíci, v němž je výpověď nájemci doručena a neuplyne dříve než ke dni zániku existence předmětu nájmu / objektu/ trvání titulu pro umístění objektu na pozemku třetí strany.
- 9.6** Pronajímatel může nájemní smlouvu vypovědět, pokud
- a) se nájemce octne v prodlení s placením nájemného nebo nákladů na služby, a to delším než 30 dnů, přičemž pronajímatel nájemce k úhradě dlužného nájemného písemně vyzval a nájemce dlužné nájemné neuhradil ani v dodatečně stanovené lhůtě;
  - b) nájemce užívá předmět nájmu v rozporu účelem nájmu nebo rozsahem předmětu nájmu vymezeným v této smlouvě a nájemce ani přes písemnou výzvu k nápravě svá pochybení v dodatečně stanovené 10denní lhůtě nenapravit;
  - c) nájemce provádí na objektu stavební úpravy nevymezené v nájemní smlouvě, resp. její příloze č. 1, aniž by k nim pronajímatel dal souhlas a pronajímatel na tuto skutečnost nájemce upozornil, ten ale závadný stav nenapravit;
  - d) nájemce poruší jiné povinnosti stanovené v rámcové nebo nájemní smlouvě a ani přes písemnou výzvu k nápravě svá pochybení v dodatečně stanovené 10denní lhůtě nenapravit.
- Výpovědní doba v těchto případech je jednoměsíční a začíná běžet prvním dnem kalendářního měsíce následujícího po měsíci, v němž byla písemná výpověď nájemci doručena.
- 9.7** Po ukončení platnosti a účinnosti nájemní smlouvy je nájemce povinen odstranit všechny provedené úpravy objektu a odevzdat předmět nájmu v původním stavu odpovídajícím běžnému opotřebení, nedohodnou-li se smluvní strany při ukončení smlouvy jinak, a to do 30 dnů od ukončení smlouvy. O vrácení předmětu nájmu pronajímateli sepíše pronajímatel s nájemcem předávací protokol. V případě porušení jakékoliv povinnosti nájemce dle tohoto článku vzniká pronajímateli nárok na smluvní pokutu ve výši 1.000,- Kč za každý den, po který byl nájemce se splněním své povinnosti v prodlení. Nárokem na smluvní pokutu není dotčen nárok na náhradu škody.
- 9.8** Pronajímatel a nájemce se výslovně dohodli, že v případě, že nájemce při ukončení této smlouvy neodstraní zařízení ani přes písemnou výzvu pronajímatele, je pronajímatel oprávněn, na náklady nájemce, přerušit provoz zařízení, vyklidit předmět nájmu a všechny movité věci nájemce umístěné v předmětu nájmu přemístit na jím zvolené místo, kde budou tyto věci na náklad nájemce uloženy (skladovány) do doby jejich vyzvednutí nájemcem.

## Článek X.

### ÚPRAVY OBJEKTU / ZÁMĚRNĚ NEVYUŽITO

## Článek XI.

### OSTATNÍ UJEDNÁNÍ

- 11.1** Nestanoví-li tato smlouva jinak, platí pro tuto smlouvu ustanovení Rámcové smlouvy.
- 11.2** Tuto smlouvu lze doplňovat nebo měnit jen písemnými dodatky, podepsanými oprávněnými zástupci smluvních stran.
- 11.3** Tato smlouva je vyhotovena ve třech stejnopisech s platností originálu, z nichž pronajímatel obdrží jedno vyhotovení a nájemce dvě vyhotovení.
- 11.4** Tato smlouva podléhá uveřejnění prostřednictvím registru smluv dle ZRS a smluvní strany se proto dohodly, že uveřejnění prostřednictvím registru smluv je povinen zajistit nájemce ve lhůtě nejdéle 30 dnů od data platnosti této smlouvy. Převzetí předmětu nájmu dle čl. 2.4 této smlouvy je nájemce oprávněn provést až poté, co tato smlouva bude uveřejněna prostřednictvím registru smluv.
- 11.5** Nedílnou součástí této smlouvy jsou následující přílohy:

**Příloha 1** – zakres umístění zařízení, zakres rozsahu stavebních úprav, zobrazení předmětu nájmu

**Příloha 2** – pověření zástupce pronajímatele

#### Za pronajímatele:

V \_\_\_\_\_ dne \_\_\_\_\_

Podpis: \_\_\_\_\_

Jméno: Mgr. Lenka Hrdličková, LL.B.

Funkce: na základě pověření

#### Za nájemce:

V \_\_\_\_\_ dne \_\_\_\_\_

Podpis: \_\_\_\_\_

Jméno: Mgr. Roman Švejda, DiS., MPA,

Funkce: ředitel ZSMV

**INVESTOR**

**Česká republika - Ministerstvo vnitra  
Nad Štolou 936/3  
170 34 Praha 7**

**PROJEKTANT SPOJOVACÍ TECHNOLOGIE**

**Pramacom Prague spol. s r.o.  
Na Pískách 1667/36  
160 00 Praha 6**

**ROZVOJ RADIOKOMUNIKAČNÍ SÍTĚ INTEGROVANÉHO  
ZÁCHRANNÉHO SYSTÉMU PEGAS  
VÝSTAVBA ZÁKLADNOVĚ RADIOSTANICE MBS8  
RN 10 Záhumenice UHHOS**

**C. Návrh technologického projektu**

Počet stran: **11**

Přílohy: **6**

Datum: **1.8.2022**

Číslo jednací:

## Obsah

1.	IDENTIFIKAČNÍ ÚDAJE STAVBY .....	3
2.	POŽADAVEK: .....	5
2.1.	Specifikace technologie pro umístění na stanovišti.....	6
2.2.	Základnová radiostanice osmi-kanálová (dále jen MBS-8) Standard Tetrapol .....	7
3.	ELEKTROINSTALACE .....	7
4.	ZDROJ 48V=/50A .....	8
5.	KLIMATIZACE – ZTRÁTOVÝ VÝKON .....	8
6.	ANTÉNNÍ SYSTÉM .....	9
6.1.	Požadovaný typ antény:.....	12
6.2.	Použité panelové antény (rozměry) s křížovou polarizací.....	12



## 1. Identifikační údaje stavby

Název stavby:	Výstavba základnové radiostanice radiokomunikačního systému IZS národní sítě PEGAS – MBS 8ch
Stanoviště:	<b>RN 10 Záhumenice UHHOS</b> radiokomunikační objekt <b>Vantage Tower s.r.o.</b>
Místo stavby:	souřadnice 49.0438514N, 17.2609711E výška 389 m n.m;
Majitel	anténní příhradová věž a kontejner je majetkem <b>Vantage Tower s.r.o.</b>
Charakter stavby:	Instalace osmi-kanálové základnové radiostanice radiokomunikačního systému IZS národní sítě PEGAS, MBS8ch do prostoru technologického objektu Vantage Towers s instalací anténního systému (2x anténa) na příhradovou věž téhož vlastníka
Druh stavby:	Nevýrobní – stavba pro bezpečnost státu
Investor:	Česká republika - Ministerstvo vnitra, Nad Štolou 936/3, Praha 7170 34
Uživatel:	Složky Integrovaného <b>Záchranného Systému</b> a další uživatelé smluvní s Ministerstvem vnitra
Dodavatel: -	Pramacom Prague spol.s r.o.
Montáž technologie BS:	Pramacom Prague spol. s r.o.
Technologie MBS8:	Součástí předmětu smlouvy o dílo je doprava technologie na místo instalace, její montáž, zprovoznění a aktualizace dokumentu NEC ( <b>N</b> etwork <b>E</b> ngineering <b>C</b> onfiguration) příslušné regionální sítě.
Termín plánované realizace	<b>2Q/2022</b>



Obr. 1 - Záhumenice

## 2. Požadavek:

	<i>Anténa1</i>	<i>Anténa 2</i>	<i>Nájemní místnost</i>	<i>Kontejner vlastníka</i>
<i>Typ antény</i>	<b>766.90.10.00</b>	<b>766.90.10.00</b>		
<i>Azimut antény</i>	<b>180°</b>	<b>350°</b>		
<i>Umístění x technologie</i>				<b>VF Vantage Tower</b>

- **Technologie PEGAS:** dva stojany – 1x zdroj 600x 600x 2200mm, 1x MBS 600x 600x 1700mm, návrh umístění v kontejneru Vantage Tower 3000x3000. Stojany budou umístěny vedle sebe u pravé stěny (viz obr. 2)
- **Anténní systém:** 2 x XPOL anténa 766.90.10.00 viz. specifikace umístěné ve výšce 25 m
- **MW napojení** – technologie operátora pro přenosové prostředí (router CISCO a propojení do optického kabelu (ODF)) bude v samostatném stojanu 600 x 600 mm (viz. obrázek .2). Napájení stojanu bude provedeno z napájecího zdroje pro technologii PEGAS. V tomto případě nevzniknou žádné požadavky na instalaci MW antén na stožáru. **Operátor již další samostatnou dokumentaci pro toto stanoviště předkládat nebude.**

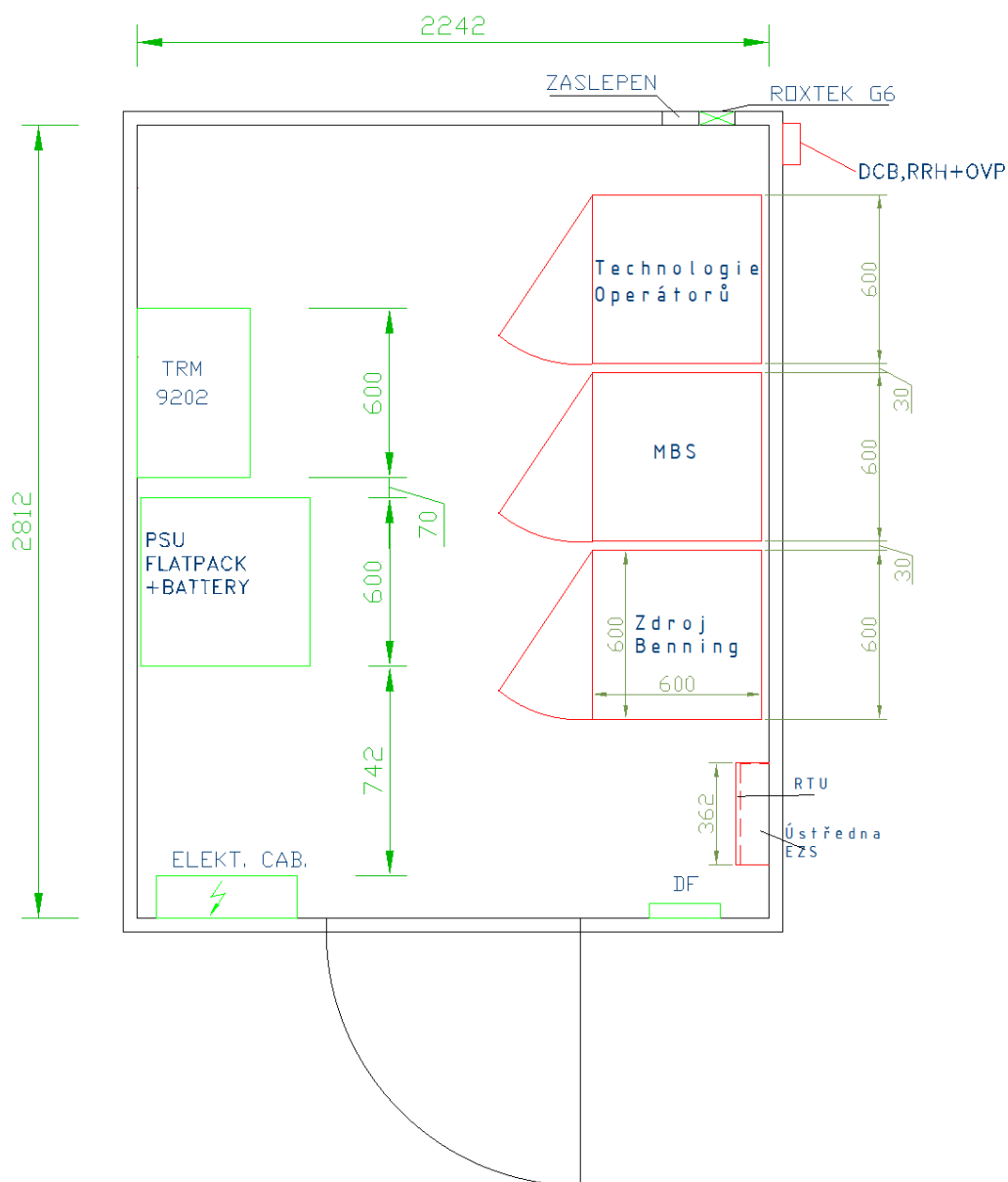

Obr. 2. - Půdorys rozmístění stojanů v kontejneru

## 2.1. Specifikace technologie pro umístění na stanovišti

Technologie osmikanálové základnové radiostanice standardu IP TETRAPOL radiokomunikačního systému IZS PEGAS“ se zdrojem 48V=/60A z napájení 3x 400 V<sub>~</sub>. V podstatě se jedná o dva **technologické stojany**, zastavěný půdorys 2 x 600 x 600 mm s mezerou mezi technologiemi 30mm.

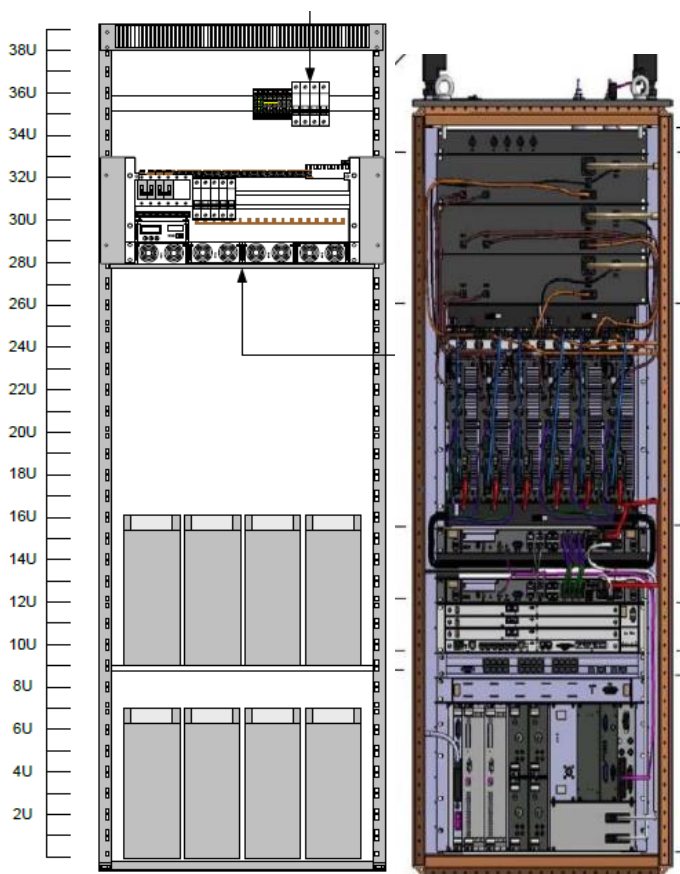

Obr. 3. – Technologické stojany

## 2.2. Základnová radiostanice osmi-kanálová (dále jen MBS-8) Standard Tetrapol

- Provozní kmitočty 380 ÷ 385 MHz (Rx) & 390 ÷ 395 MHz (Tx), kanálový odstup 12,5 kHz, vysílací výkon max. 42 dBm/kanál.

Provozní teplota okolí při stálém provozu +10°min. ÷ +35° max, *mezní* +5°min. ÷ +40°max.

Ztrátové teplo max. 2080 W.

Max. příkon 2 200W/48V

Mechanické provedení – stojan MBS8 o rozměrech 1700 x 600 x 600 mm, hmotnost 211 kg s kolečky pro možnost pojezdu při servisním zásahu.

## 3. Elektroinstalace

Energetické údaje:

- nově instalovaný požadovaný příkon  $P_i \cong 6,7$  kW
- výpočtový  $P_p \cong 5,3$  kW

- nepřetržitý provoz
- důležitost dodávky el. energie - stupeň č. 3

#### Měření spotřeby el. energie:

- samostatné měření pomocí podružného digitálního elektroměru v novém rozvaděči ozn. RT PEGAS
- umístění rozvaděče RT - stěna místnosti technologie
- Napěťové soustavy:
- 3NPE ~ 50 Hz, 400/230 V/TN-S - rozvaděč ozn. RT - místnost tech.

#### Uzemnění:

- maximální zemnicí odpor stanoviště ZS musí být max. 5  $\Omega$

## 4. Zdroj 48V=/50A

vestavěný do skříně 19", 42U; 3x 400 V  $\approx$  -20%, + 15%/ 50 Hz (47 – 63 Hz)/17 A (fáze) - předřazen jistič - požadován min. 20 A ( ve stávajícím rozvaděči) , **hmotnost 400 kg /vč. baterií**). Provozní teplota okolí při stálém provozu +10°min. ÷ +20° max, *mezní +5°min. ÷ +40°max.*

Příklad připojení zdroje Benning do rozvaděče. Připojena i klimatizace, která se v tomto případě nedoplňuje.

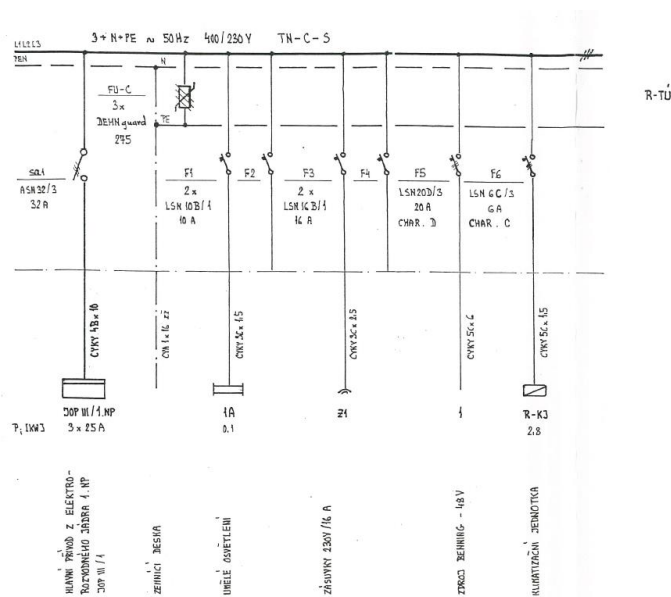

Obr. 4 – Příklad zapojení zdroje Benning

## 5. Klimatizace – ztrátový výkon

Základnová radiostanice osmi-kanálová (dále jen BS-8) Standard Tetrapol - ztrátové teplo max. 2080 W Zdroj 48V=/50A vestavěný do skříně 19" - ztrátové teplo max. 600 W. V případě nedostatečné kapacity stávající klimatizační jednotky je plánovaná instalace nové klimatizační jednotky split s chladícím výkonem cca 5kW a příkonem cca 2kW.

## 6. Anténní systém

Anténní systém je navržen pro 8 kanálů s a představuje dvě XPOL antény Procom 766.90.10.00 . Požadované na azimuty 180° a 350° ve výšce 25 m.

ŘEZ VE VÝŠCE 25m

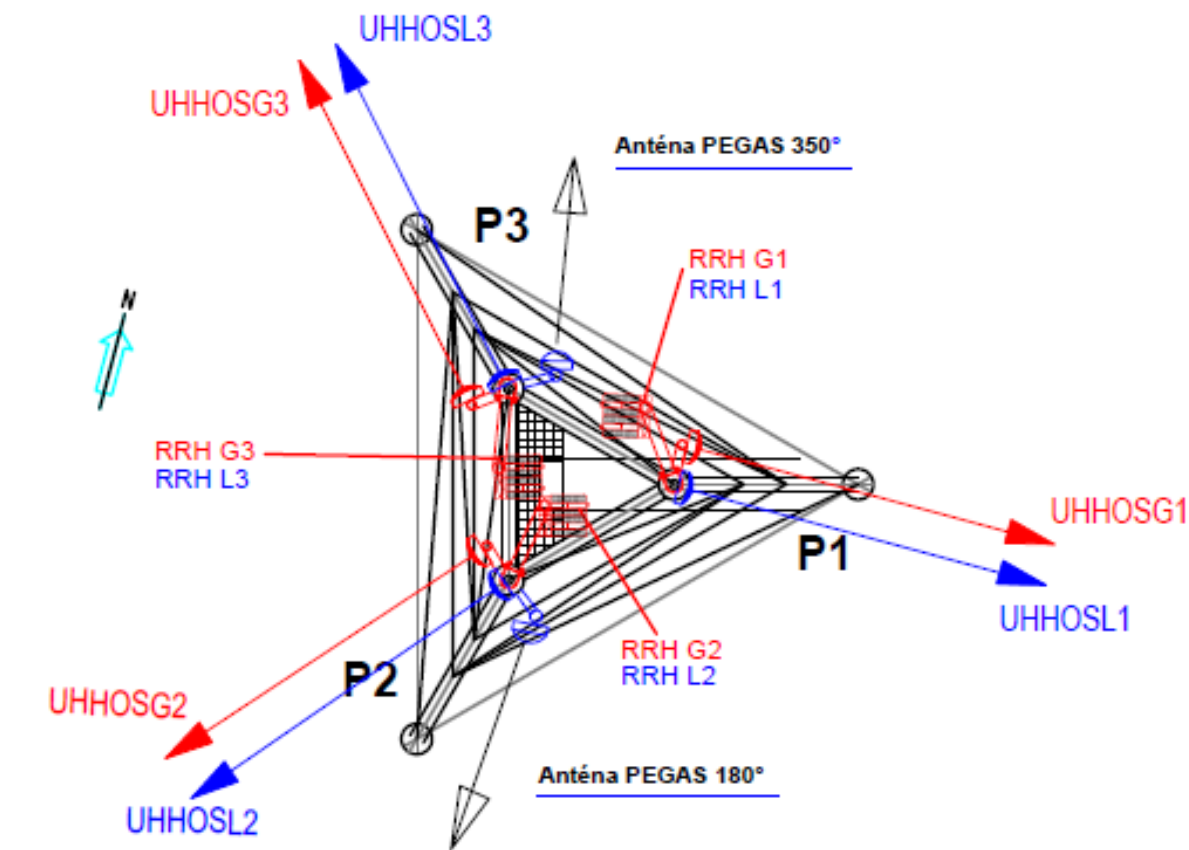

Obr. 5 – Umístění antén ve výšce 25 m

# DETAIL A

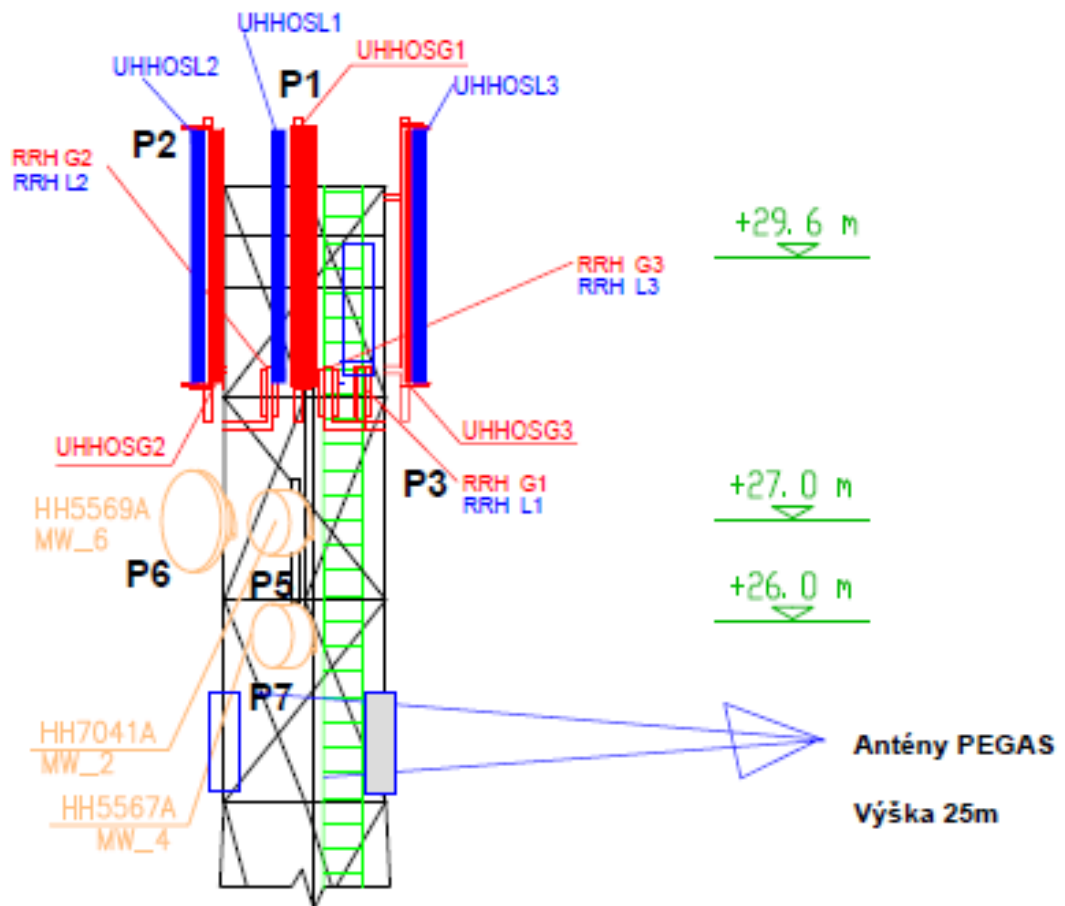

Obr. 6 – Pohled na stožár



766.90.10.00

AMPLIFIER  
PROCOM

**XPOL panel antenna 90°, 10dBi, 380-470 MHz**

**DESCRIPTION**

The 760/766 series of UHF Panel antenna has been designed for TETRA / UHF Trunked Radio applications, offering a stable performance an PIM specification over a wide bandwidth. Available in VPOL and XPOL formats, the main housing of the antenna is made from corrosion resistant marine grade aluminium. The antennas compact design gives very low wind loading characteristics, and combined with the low weight of the antenna, aids in the reduction of structural loading.

• Former Skymasts brand product.



**SPECIFICATIONS**

Electrical	
Frequency	380 - 470 MHz
Max. Input Power	2 x 200 W
Polarisation	±45°
3 dB Beamwidth, E-Plane	38° ± 2°
3 dB Beamwidth, H-Plane	90° ± 5°
Impedance	50 Ω
Gain	7.9 dBd (10 dBi)
Port-Port Isolation	≥ 27dB
VSWR	< 1.5:1
Front-To-Back Ratio	> 23 dB
Cross Polar Discrimination	30 dB
Passive Intermodulation	-153dBc (3rd Order, 2 x Tx @ 43dBm)
Antistatic Protection	All metal parts DC-grounded (Connector shows a DC-short)

Mechanical	
Connection(s)	2 x 7/16(f)
Housing Material	Aluminium Alloy, Marine Grade 5083
Radome Material / Colour	White ASA, UV Resistant
Dimensions	920 x 400 x 170 mm
Wind Load	297 N (160km/h)
Weight	7.5 kg / 16.53 lb
Alternate Mounting Bracket	Tilt bracket: 766.7015 (0 - 22°) (Ordered Separately)

Environmental	
Operating Temperature Range	-40 to 75 °C
Survival Wind Speed	300 km/h
Ingress Protection	IP56

**ORDERING**

Model	Product No.	Description	Frequency
XPOL panel antenna 90°, 10dBi, 380-470 MHz	766.90.10.00	0° Electrical Tilt	380 - 470 MHz
XPOL panel antenna 90°, 10dBi, 380-470 MHz	766.90.10.15	15° Electrical Tilt	380 - 470 MHz
XPOL panel antenna 90°, 10dBi, 380-470 MHz	766.90.10.00-N	N(f) termination (not PIM specified)	380 - 470 MHz
Bracket kit for 760/766 panel (small), 0 - 22deg	766.7015		

**DIAGRAM**

**RADIATION PATTERNS**

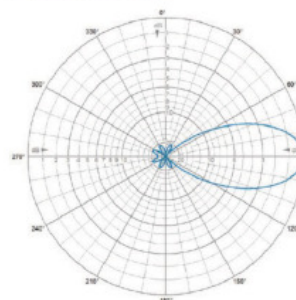

E-Plane | 425 MHz

**RADIATION PATTERNS**

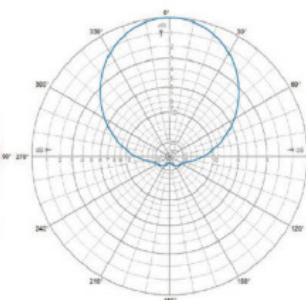

H-Plane | 425 MHz

**Obr. 7 - Typový list antény**

### 6.1. Požadovaný typ antény:

specifikace	typ	Počet (ks, spr)/délka (m)	azimut	náklon antény (poznámka)
panel. anténa Xpolar.	766.90.10.00	1	180°	0°
panel. anténa Xpolar.	766.90.10.00	1	350°	10°
splitter/dělicí člen	2:1	2		
zemní sada pro antén. svody	dle použitých kabelů (1/2", 7/8")	u antén; á 20m svodu; přechody vert./horiz.		zemnění koaxiálních kabelů v technologickém kontejneru přivést na zemní desku. Zemnění ve venkovních prostorech provést na zemní soustavu stožáru. Přepětová ochrana středního vodiče koaxiálního kabelu se přizemní na zemní desku.
přepětová ochrana (bleskojistka)	dle použitých kabelů (1/2", 7/8")	2		

### 6.2. Použité panelové antény (rozměry) s křížovou polarizací

Typové označení	766.90.10
Kmitočtové pásmo	380 ÷ 430 MHz
Polarizace	+45°, -45°
Zisk	10 dBi
Horizontální charakteristika/-3dB	90°
Vertikální charakteristika +45/-45	30°
Maximální vysílací výkon	200W
<b>Mechanické parametry</b>	
Vstup	2 x konektor 7/16
Hmotnost	7,5kg
Rozměry v/š/h	920/400/170mm

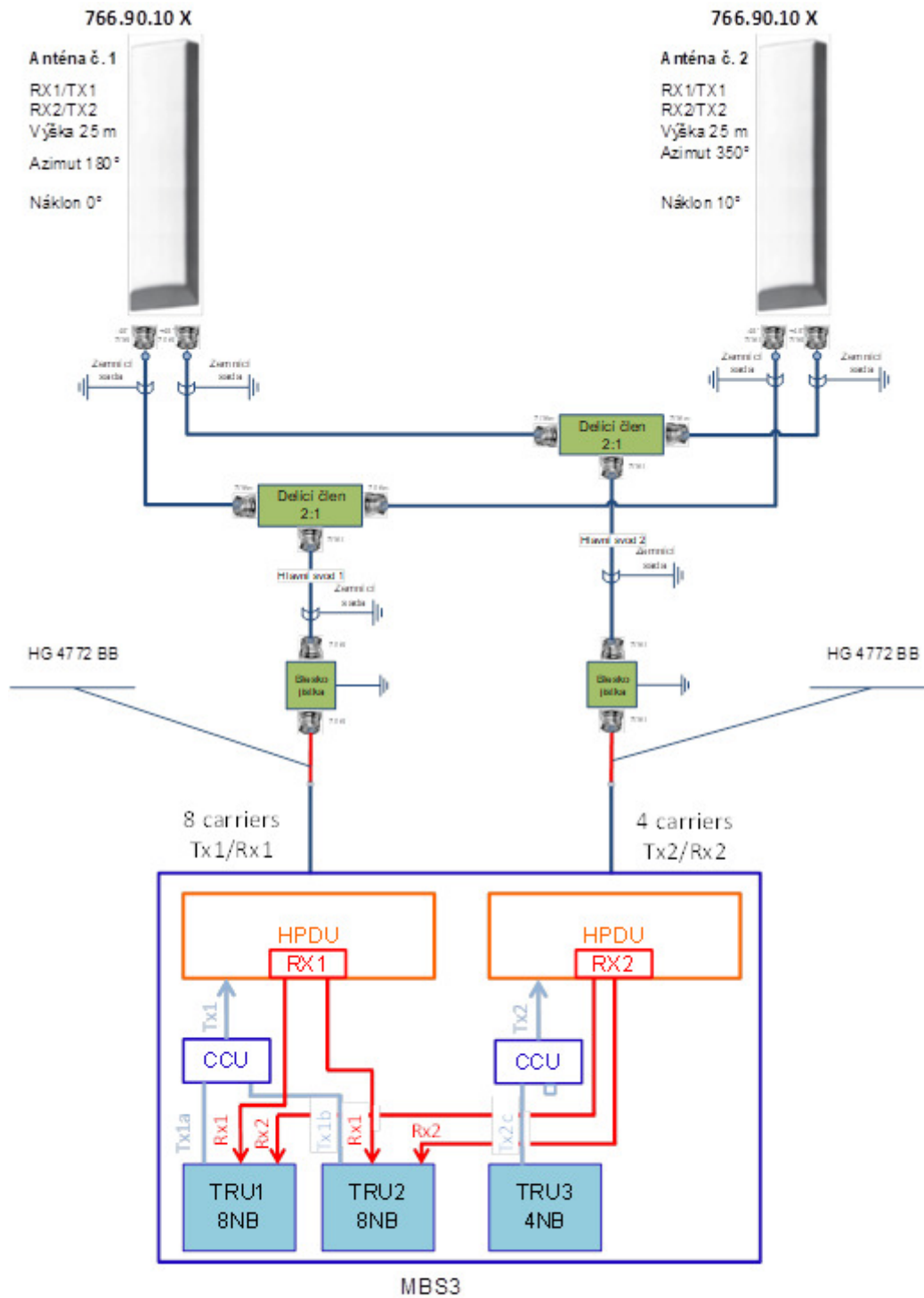

POPIS  
RN10 Záhumenice

Obr. 8 – Blokové schéma anténního systému



## POVĚŘENÍ

## AUTHORIZATION

**Vantage Towers s.r.o.**, se sídlem Závašova 502/5, Nusle, 140 00 Praha 4, IČO: 090 56 009, zapsaná v obchodním rejstříku vedeném Městským soudem v Praze pod spisovou značkou: C 330005, (dále „**Společnost**“),

tímto pověřuje

**Lenku Hrdličkovou,**

zaměstnankyni Společnosti, datum narození [REDACTED] „**Zaměstnanec**“),

aby vykonával veškeré úkony spojené s uzavíráním smluv týkajících se zřizování věcných břemen, nájemních a jim obdobných smluv, a ostatních smluv vztahujících se k podnikatelské činnosti Společnosti v oblasti budování a údržby základnových stanic a sítí elektronických komunikací v jednotlivých místech České republiky (dále jen „**Smlouvy**“). Pověřený Zaměstnanec je zejména oprávněn zkoumat podmínky Smluv, kontrolovat plnění ze Smluv, účastnit se jednání a vznášet na nich připomínky, návrhy týkající se Smluv a tyto Smlouvy uzavírat/podepisovat. Toto pověření neopravňuje Zaměstnance ke zřizování nemovitostí;

a aby zastupoval Společnost při všech jednáních na všech úřadech a orgánech veřejné správy ČR v záležitostech výstavby, provozu, oprav, úprav, modernizací a sdílení telekomunikačních stožárů sítí elektronických komunikací, a to zejména na referátech ochrany životního prostředí, na stavebních úřadech, na dotčených správách CHKO a Národních parků, a dále při všech jednáních s příslušnými distribučními společnostmi ohledně způsobů fakturace a řízení souvisejících s posuzováním odběru elektrické energie. Zaměstnanec je zejména oprávněn podávat a přebírat žádosti a jiné písemnosti, podávat návrhy a opravné prostředky a vzdávat se jich a vést jednání jménem Společnosti ve všech výše uvedených záležitostech.

Toto pověření se uděluje na období ode dne jeho vystavení do dne 31. 3. 2023.

Pověřený Zaměstnanec je ve výše uvedeném rozsahu a po výše uvedené dobu oprávněn a pověřen jednat jménem Společnosti samostatně. Pověřený Zaměstnanec není oprávněn dle svého uvážení jmenovat zástupce se všemi či částí oprávnění dle tohoto pověření.

**Vantage Towers s.r.o.**, with the registered office at Závašova 502/5, Nusle, 140 00 Praha 4, Identification Number: 090 56 009, registered in the Commercial Register maintained by the Municipal Court in Prague, File No. C 330005 (hereinafter the “**Company**”)

hereby authorizes

**Lenka Hrdličková,**

an employee of the Company, date of birth [REDACTED] permanent residence at [REDACTED] (hereinafter the “**Employee**”),

to execute any and all acts relating to entering into Easement Agreements, Lease Agreements, assimilated agreements to them and other agreements concerning the Company's business in the area of building and maintaining BTSs and electronic communication networks within the territory of the Czech Republic (hereinafter the “**Agreements**”). The Employee is authorised, including but not limited, to examine terms and conditions of the Agreements, to check performance thereof, to participate in negotiations and to raise objections and motions relating to the Agreements and to execute/sign the Agreements. The Authorization does not empower the Employee to alienate real estates;

and to represent the Company at all negotiations before all offices and public administration authorities of the CR in the matters relating to building, operating, repairing, adjusting, renovating and sharing telecommunication masts of electronic communication network, including but not limited to environmental departments, building offices, protected landscape area administrations and national park administrations, and further at all negotiations with power distribution plants concerning the methods of billing and the procedure of assessing consumption of electric power. The Employee is authorised to file and take over applications and other papers, to file motions and remedies and to waive them and to act on behalf of the Company in respect of all the above-mentioned matters.

This Authorization is effective from the date of its granting to 31 March 2023.

The authorized Employee is entitled and authorized to act on behalf of the Company independently in the above-described extent and for the above-specified period of time. The Employee is not entitled to appoint a substitute at her discretion, with all or part of the powers granted hereunder.

Toto pověření je vyhotoveno v českém a anglickém jazyce. V případě rozporů mezi českou a anglickou verzí má přednost česká verze.

This Authorization is drafted in Czech and English language. In case of discrepancies between the Czech and the English version the Czech version shall prevail.

V Praze dne/ In Prague on 18.2.2022



**Jiri Svarec**  
jednatel  
Executive Director  
**Vantage Towers s.r.o.**



**Petr Procházka**  
jednatel  
Executive Director  
**Vantage Towers s.r.o.**

V Praze dne/ In Prague on 21.2.2022

Pověření přijímám / I do accept this Authorization:

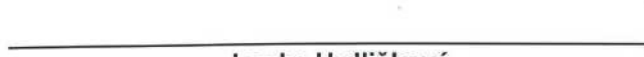

**Lenka Hrdličková**

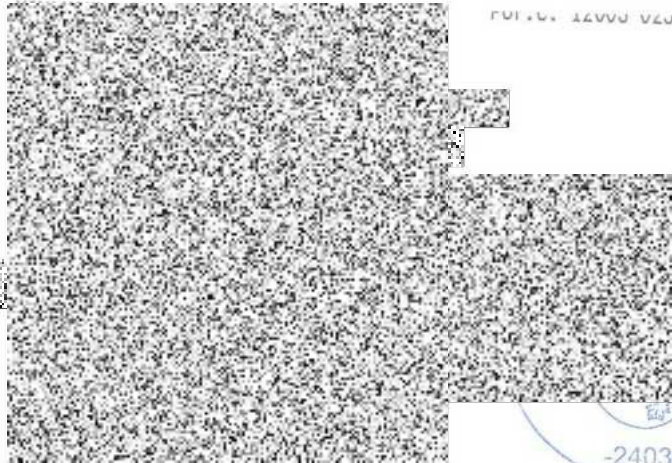

-2403-

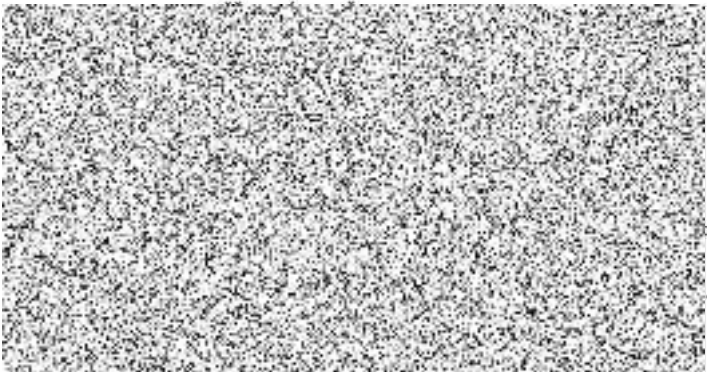

Mgr. Radim Obst, advokát

zapsán v seznamu ČAK č. 17982

IČO: 06709919, DIČ: CZ8908036104

se sídlem Pr... 102 PLNÁ MOC

Tel.: 777 4... radim.obst@post.cz

ID... y: 3wn38gv

společnosti **Vodafone Czech Republic a.s.**, se sídlem náměstí Junkových 2808/2, 155 00 Praha 5, IČO: 257 88 001, zapsaná v obchodním rejstříku vedeném Městským soudem v Praze pod spisovou značkou B 6064, (dále jen „Zmocnitel“) tímto uděluje tuto

### plnou moc

společnosti **Vantage Towers s.r.o.**, se sídlem Závěšova 502/5, Nusle, 140 00 Praha 4, IČO: 090 56 009, zapsaná v obchodním rejstříku vedeném Městským soudem v Praze pod spisovou značkou: C 330005, (dále také jen „Zmocněnec“)

aby zastupovala Zmocnitele a činila jeho jménem veškerá právní jednání v těchto věcech:

- 1) zastupovala Zmocnitele ve veškerých úkonech spojených s uzavíráním smluv týkajících se zřizování věcných břemen, nájemních smluv a jim obdobných smluv, a ostatních smluv vztahujících se k podnikatelské činnosti Zmocnitele v oblasti budování a údržby základnových stanic a sítí elektronických komunikací v jednotlivých místech České republiky (dále jen „Smlouvy“). Zmocněnec je zejména oprávněn zkoumat podmínky Smluv, kontrolovat plnění ze Smluv, účastnit se jednání a vznášet na nich připomínky, návrhy týkající se Smluv a tyto Smlouvy uzavírat/podepisovat. Tato plná moc neopravňuje Zmocněnce ke zcizování nemovitosti; a aby
- 2) zastupoval Zmocnitele při všech jednáních na všech úřadech a orgánech veřejné správy ČR v záležitostech výstavby, provozu, oprav, úprav, modernizací a sdílení telekomunikačních stožárů sítě elektronických komunikací, a to zejména na referátech ochrany životního prostředí, na stavebních úřadech, na dotčených správách CHKO a Národních parků, a dále při všech jednáních s příslušnými distribučními společnostmi ohledně způsobů fakturace a řízení souvisejících s posuzováním odběru elektrické energie. Zmocněnec je zejména oprávněn podávat a přebírat žádosti a jiné písemnosti, podávat návrhy a opravné prostředky a vzdávat se jich a vést jednání jménem Zmocnitele ve všech výše uvedených záležitostech.

a aby ve všech shora uvedených věcech v té souvislosti podepisovala dokumenty a vykonávala veškeré úkony s výše uvedeným související.

### POWER OF ATTORNEY

**Vodafone Czech Republic a.s.**, with the registered office at náměstí Junkových 2808/2, 155 00 Praha 5, Identification Number: 257 88 001, registered in the Commercial Register maintained by the Municipal Court in Prague, File No. B 6064 (the „Grantor“) hereby grants

### The Power of Attorney

to company **Vantage Towers s.r.o.**, with the registered office at Závěšova 502/5, Nusle, 140 00 Praha 4, Identification Number 090 56 009, registered in the Commercial Register maintained by the Municipal Court in Prague, File No. C 330005, (the „Agent“),

to represent and act on behalf of the Grantor in the following matters:

- 1) to represent the Grantor to all acts relating to entering into Easement Agreements, Lease Agreements and agreements assimilated to them and other agreements concerning the Grantor's business in the area of building and maintaining BTSs and electronic communication networks within the territory of the Czech Republic (hereinafter the „Agreements“). The Agent is authorised, including but not limited, to examine terms and conditions of the Agreements, to check performance thereof, to participate in negotiations and to raise objections and motions relating to the Agreements and to execute/sign the Agreements. The Power of Attorney does not empower the Agent to alienate real estates; and
- 2) to represent the Grantor at all negotiations before all offices and public administration authorities of the CR in the matters relating to building, operating, repairing, adjusting, renovating and sharing telecommunication masts of electronic communication network, including but not limited to environmental departments, building offices, protected landscape area administrations and national park administrations, and further at all negotiations with power distribution plants concerning the methods of billing and the procedure of assessing consumption of electric power. The Agent is authorised to file and take over applications and other papers, to file motions and remedies and to waive them and to act on behalf of the Grantor in respect of all the above-mentioned matters.

and to sign the documents and execute any and all acts relating to all above described matters.

Mgr. Radim Obst

Advokát

Právní zástupce

Mgr. Radim Obst

Právní zástupce

Mgr. Radim Obst

Zmocněnec je oprávněn pověřit výkonem této plné moci svého zaměstnance. Toto pověření tvoří nedílnou přílohu č. 1 této plné moci.

Tato plná moc je udělena na dobu určitou do 31.3.2023.

Tato plná moc je vyhotovena v českém a anglickém jazyce. V případě rozporů je rozhodující česká verze.

V Praze dne



**Milan Krize**  
člen představenstva  
Member of the Board of Directors  
**Vodafone Czech Republic a.s.**

The Agent is entitled to authorize its employee to execute this Power of Attorney on his behalf. This authorization is attached to the Power of Attorney as Annex No. 1.

This Power of Attorney is granted for the definite period until 31.3.2023.

This Power of Attorney is executed in the Czech and English language. In the event of discrepancies, the Czech version prevails.

In Prague on

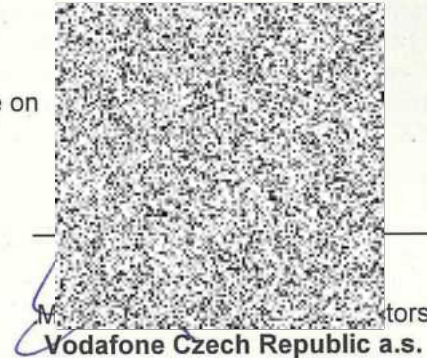

**Milan Krize**  
člen představenstva  
Member of the Board of Directors  
**Vodafone Czech Republic a.s.**

Tuto plnou moc přijímáme:

V Praze dne



Jednatel / Executive Director  
**Vantage Towers s.r.o.**

We accept this Power of Attorney:

In Prague on



**Petr Procháčka**  
Jednatel / Executive Director  
**Vantage Towers s.r.o.**

### PROHLÁŠENÍ O PRAVOSTI PODPISU NA LISTINĚ NESEPSANÉ ADVOKÁTEM

Běžné číslo knihy o prohlášeních o pravosti podpisu 017472/395/396/2022/C.

Mgr. Radim Obst, advokát se sídlem v Praze 4, zapsaný  

Podepsaný advokát tímto prohlášením o pravosti podpisu nepotvrzuje správnost ani pravdivost údajů uvedených v této listině, ani její soulad s právními předpisy.

V Praze, dne 31.3.2022



Mgr. Radim Obst  
advokát  
v. r.



advokát  
č. 17982  
2908036104

**POVĚŘENÍ**

**AUTHORIZATION**

Zmocněnec tímto pověřuje

The Agent hereby authorizes

**Lenku Hrdličkovou,**

**Lenka Hrdličková,**

zaměstnankyni Zmocněnce datum narození [REDACTED]  
1990, trvalé bydliště [REDACTED]  
(„zaměstnanec“),

an employee of the Agent, date of birth [REDACTED],  
permanent residence at [REDACTED] the  
"Employee"),

aby jménem Zmocněnce jednala ve všech věcech plné  
moci udělené mu Zmocnitelem a činila v této souvislosti  
veškerá právní jednání.

to exercise in whole extent on behalf of the Agent the Power  
of Attorney granted to the Agent by the Grantor and take all  
legal actions in this regard.

Pověřený zaměstnanec je ve výše uvedeném rozsahu  
a po dobu pracovního poměru ve společnosti  
Zmocněnce oprávněn a pověřen jednat jménem  
Zmocněnce samostatně.

The Authorized Employee is entitled and authorized to act  
on behalf of the Agent independently for the period of her  
employment with the Agent.

Pověřený zaměstnanec není oprávněn dle svého  
uvážení jmenovat zástupce se všemi či částí oprávnění  
dle tohoto pověření.

The Authorized Employee is not entitled to appoint  
a substitute at her discretion, with all or part of the powers  
granted hereunder.

Toto pověření je uděleno na dobu určitou do 31. 3. 2023.

This Authorization is granted for the definite period until  
31.3.2023.

Toto pověření moc je vyhotoveno v českém a anglickém  
jazyce. V případě rozporů je rozhodující česká verze.

This Authorization is executed in the Czech and English  
language. In the event of discrepancies, the Czech version  
prevails.

V Praze dne 5.4.2022

In Prague on

[REDACTED]

[REDACTED]

Jednatel / Executive Director  
**Vantage Towers s.r.o.**

Jednatel / Executive Director  
**Vantage Towers s.r.o.**

Dne / On 5.4.2022

P [REDACTED] plném rozsahu / I accept the Authorization.

L [REDACTED]



