

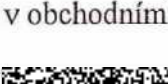



Kupní smlouva
Č.j. PPR-31561-28 /ČJ-2016-990640

Kupující: **ČESKÁ REPUBLIKA**
Ministerstvo vnitra
sídlo: Praha 7, Nad Štolou 936/3, PSČ 170 34
právní forma: 325-organizační složka státu
IČO: 
DIČ: 
zastoupená: plk. Ing. Petrem Petříkem
náměstkem policejního rezidenta pro ekonomiku
bankovní spojení: Česká národní banka
číslo účtu: 
tel.: 
E-mail: pp.ovz@pcr.cz
datová schránka: gs9ai55

(dále jen „kupující“) na jedné straně

a

Prodávající: **XENA Praha s.r.o.**
sídlo: Nad Spádem 20, Praha 4, 147 00
IČO: 
DIČ: 
zapsaná: v obchodním rejstříku Městského soudu v Praze, odd. C, vložka
20982
zastoupená: 
bankovní spojení: Raiffeisenbank a.s.
číslo účtu: 
pracovní kontakt: Ing. Josef Dalešický
tel.: 
E-mail: dalesicky@xena.cz
datová schránka: st4cbi8

(dále jen „prodávající“) na straně druhé

u z a v í r a j í

podle § 2079 a nás. zákona č. 89/2012 Sb., občanský zákoník, ve znění pozdějších předpisů
(dále jen „občanský zákoník“)

tuto
kupní smlouvu

I. Předmět smlouvy

/1/ Touto smlouvou se prodávající zavazuje dodat za podmínek v ní sjednaných kupujícímu zboží, uvedené v článku II. odst. /1/ této smlouvy a převést na ně vlastnické právo k tomuto zboží.

/2/ Kupující zboží převezme a zaplatí za něj sjednanou kupní cenu způsobem a v termínech stanovených touto smlouvou.

/3/ Smlouva je uzavírána na základě rozhodnutí zadavatele o výběru nejvhodnější nabídky

II. Zboží

/1/ Zbožím se rozumí dodávka 3 500 ks košil 92 DR bílých a modrých muži/ženy.

/2/ Technická specifikace zboží je uvedena v příloze č. 1 (Specifikace zboží a ceny), která je nedílnou součástí této smlouvy.

/3/ Prodávající se zavazuje dodat nové zboží vyrobené z nových, dosud nepoužitých materiálů.

/4/ Prodávající se zavazuje dodat zboží v souladu s předloženou nabídkou a předloženými vzorky k veřejné zakázce vedené u kupujícího pod č.j. PPR-31561/ČJ-2016-990640.

/5/ Veškeré následné odlišnosti a změny ve výrobě a v provedení výrobků musí být předem schváleny oběma smluvními stranami a zapracovány do TP.

/6/ Kupující nabývá vlastnického práva ke zboží okamžikem převzetí zboží od prodávajícího.

III. Doba plnění

/1/ Prodávající dodá zboží kupujícímu nejpozději do 58 dnů od uzavření kupní smlouvy.

/2/ Prodávající se zavazuje informovat kupujícího písemně nebo faxem o termínu dodání zboží nejméně pět pracovních dnů předem, prostřednictvím odpovědného pracovníka kupujícího – Jaroslava Mašína, tel. [redacted] nebo na adresu:

Policejní prezidium ČR
Správa logistického zabezpečení
Odbor správy majetku
Skupina naturálního zabezpečení
281 07 Svojšice

/3/ Nebezpečí škody na zboží přechází na prodávajícího v okamžiku převzetí zboží od prodávajícího.

/4/ Prodávající je povinen v případě prodlení s dodáním zboží zaplatit smluvní pokutu z prodlení ve výši 0,05% z ceny té části zboží s DPH, která nebyla dodána v termínu dle ustanovení čl. III. odst. /1/ této smlouvy, přičemž cena zboží je specifikována v ustanovení čl. IV. odst. /1/ a /2/ této smlouvy, za každý i započatý den prodlení. Sjednanou smluvní pokutu je prodávající povinen zaplatit kupujícímu nejpozději do 30 dnů ode dne jejího písemného vyúčtování, doručeného kupujícímu prodávajícímu.

IV. Cena zboží

/1/ Kupní cena zboží se sjednává jako cena nejvýše přípustná, kterou nelze překročit, úprava je možná pouze při změně zákonné sazby DPH.

/2/ Sjednaná kupní cena za zboží bez DPH je **1 241 030,- Kč** (slovy: jedenmiliondvěstěčtyřicetjednatisícčtyřicet korun českých), DPH 21 % činí 260 616,30 Kč a celková cena zboží včetně DPH je **1 501 646,30 Kč** (slovy: jedenmilionpětsetjednatisícšestsetčtyřicet korun českých a třicethaléřů).

V. Platební podmínky

1/ Prodávající je oprávněn vystavit daňový doklad (dále jen „faktura“) kupujícímu na základě potvrzeného dodacího listu a to ve dvou (2) vyhotoveních (1 originál a 1 kopie).

2/ Prodávající se zavazuje doručit fakturu kupujícímu do 14 dnů od dodání zboží na fakturační adresu:

Policejní prezidium ČR
Správa logistického zabezpečení
Odbor movitého majetku
Oddělení materiálně-technického zabezpečení
P.O. BOX 6
150 05 Praha 5

/3/ Faktura bude mít náležitosti dle ustanovení § 29 zákona č. 235/2004 Sb., o dani z přidané hodnoty, ve znění pozdějších předpisů a ustanovení § 435 občanského zákoníku a součástí faktury bude detailní rozpis jednotlivých položek.

/4/ Kupující je povinen zaplatit fakturu v termínu do 30 dnů po jejím doručení. V případě pochybností se má za to, že dnem doručení se rozumí třetí den ode dne odeslání faktury.

/5/ Pro případ prodlení se smluvní strany dohodly:

- a) na smluvní pokutě ve výši 0,05 % fakturované ceny zboží s DPH, a to za každý den prodlení, kterou se zavazuje zaplatit prodávající kupujícímu do 30 dnů po

doručení kupujícím písemně zúčtované smluvní pokuty za nesplnění závazku dle čl. V. odst. /2/ této smlouvy,

- b) na úroku z prodlení ve výši 0,05 % fakturované ceny zboží s DPH, a to za každý den prodlení, který se zavazuje zaplatit kupující prodávajícímu do 30 dnů po doručení prodávajícím písemně zúčtovaném úroku z prodlení za nesplnění závazku dle čl. V. odst. /3/ této smlouvy.

/6/ Zálohy kupující neposkytuje.

/7/ Na všech účetních a evidenčních dokladech musí být přesné pojmenování nakupovaného zboží: „Služebně pracovní stejnokroj PČR 15L“.

/8/ Kupující je oprávněn do lhůty splatnosti vrátit bez zaplacení prodávajícímu fakturu, která neobsahuje náležitosti stanovené smlouvou, nebo fakturu, která obsahuje nesprávné cenové údaje nebo není doručena v požadovaném množství výtisků, a to s uvedením důvodu vrácení. Prodávající je v případě vrácení faktury povinen do 10 pracovních dnů ode dne doručení opravit vrácenou fakturu nebo vyhotovit fakturu novou. Oprávněným vrácením faktury přestává běžet lhůta splatnosti. Nová lhůta v původní délce splatnosti běží znovu ode dne prokazatelného doručení opravené nebo nově vystavené faktury kupujícímu. Faktura se považuje za vrácenou ve lhůtě splatnosti, je-li v této lhůtě odeslána, a není nutné, aby byla v téže lhůtě doručena prodávajícímu, který ji vystavil.

VI.

Dodání a převzetí zboží

/1/ Místem dodání zboží je pracoviště Policejního prezidia, Správy logistického zabezpečení, odbor správy majetku, skupina naturálního zabezpečení, 281 07 Svojsice.

/2/ Zboží bude dodáno převzetím zboží kupujícím po potvrzení dodacího listu v místě dodání. K podpisu dodacího listu je oprávněn pověřený pracovník Policejního prezidia Správy logistického zabezpečení, odbor správy majetku, skupina naturálního zabezpečení, 281 07 Svojsice.

/3/ Dodací list bude prodávajícím vyhotoven ve třech (3) vyhotoveních, každé vyhotovení bude podepsáno oběma smluvními stranami, prodávající obdrží dvě (2) vyhotovení a veřejný zadavatel obdrží jedno (1) vyhotovení. Třetí vyhotovení dodacího listu následně přiloží prodávající k faktuře. K podpisu dodacího listu za veřejného zadavatele je oprávněn pověřený pracovník pro převzetí zboží dle přílohy č. 2 této smlouvy.

/4/ Vady zjevné při dodání zboží je kupující povinen sdělit prodávajícímu při jeho převzetí, vady skryté je kupující povinen sdělit bez zbytečného odkladu.

VII. Záruka za jakost zboží

/1/ Záruka na zboží dodané podle čl. II na dobu minimálně 24 měsíců od data převzetí zboží kupujícím a skladovatelnost minimálně 3 roky v originálním balení při zachování všech mechanicko-fyzikálních vlastností

/2/ Běh záruční lhůty začíná ode dne dodání zboží. Záruční doba neběží po dobu, po kterou kupující nemůže užívat zboží pro jeho vady, za které odpovídá prodávající.

/3/ Lhůta pro vyřízení reklamace činí 30 dnů po doručení reklamačního protokolu prodávajícímu. V pochybnostech se má za to, že dnem doručení se rozumí třetí den od odeslání protokolu kupujícím.

/4/ Reklamace jsou ze strany kupujícího řešeny prostřednictvím odpovědného pracovníka kupujícího uvedeného v čl. III. odst. /2/ této smlouvy.

/5/ Pro případ nedodržení termínu reklamace dle čl. VII odst. 3 této smlouvy je prodávající povinen zaplatit smluvní pokutu ve výši 1 000,- Kč (slovy pětset korun českých) za každý, a to i započatý den, splatnou do 30 dnů ode dne jejího vyúčtování kupujícím.

VIII. Další ujednání

/1/ Proávající se zavazuje zachovávat ve vztahu ke třetím osobám mlčenlivost o informacích, které při plnění této smlouvy získá od kupujícího nebo o kupujícím či jeho zaměstnancích a spolupracovnících a nesmí je zpřístupnit bez písemného souhlasu kupujícího žádné třetí osobě ani je použít v rozporu s účelem této smlouvy, ledaže se jedná

- a) o informace, které jsou veřejně přístupné, nebo
- b) o případ, kdy je zpřístupnění informace vyžadováno zákonem nebo závazným rozhodnutím oprávněného orgánu.

/2/ Proávající je povinen zavázat povinností mlčenlivosti podle čl. VIII. odst. /1/ této smlouvy všechny osoby, které se budou podílet na dodání zboží kupujícím.

/3/ Za porušení povinnosti mlčenlivosti osobami, které se budou podílet na dodání zboží, odpovídá prodávající, jako by povinnost porušil sám.

/4/ Povinnost mlčenlivosti trvá i po skončení účinnosti této smlouvy.

/5/ Každá ze smluvních stran je povinna bez zbytečného odkladu písemně sdělit druhé smluvní straně případnou změnu v údajích uvedených v záhlaví této smlouvy.

/6/ Proávající prohlašuje, že zboží uvedené v čl. II. odst. 1 této smlouvy nemá právní vady ve smyslu ustanovení § 1920 občanského zákoníku.

/7/ Pro případ porušení závazků blíže specifikovaných v čl. VIII. odst. /1/ až /4/ a /6/ této smlouvy je prodávající povinen zaplatit smluvní pokutu ve výši 100.000,00 Kč, (slovy: stotisíc korun českých) splatnou do 30 dnů ode dne jejího vyúčtování veřejným zadavatelem.

IX. Společná a závěrečná ustanovení

/1/ Vzájemné vztahy smluvních stran, které nejsou výslovně dohodnuty v této smlouvě, se řídí příslušnými ustanoveními občanského zákoníku.

/2/ Ustanoveními o smluvní pokutě není dotčen případný nárok kupujícího na náhradu škody vůči prodávajícímu v částce převyšující výši smluvní pokuty sjednané pro příslušné porušení povinnosti prodávajícího.

/3/ Veškeré smluvní pokuty, které je dle této smlouvy povinen zaplatit prodávající kupujícímu, uplatňuje za kupujícího odpovědný pracovník SLZ PP ČR.

/4/ Kupující je oprávněn odstoupit od smlouvy v případě podstatného porušení této smlouvy prodávajícím. Za podstatné porušení se považuje zejména:

- prodlení prodávajícího s dodáním zboží o více než 30 dní,
- nepravdivé nebo zavádějící prohlášení prodávajícího podle čl. VIII. odst. 1 a 3.

/5/ Kupující je oprávněn odstoupit od smlouvy v případě podstatného porušení této smlouvy prodávajícím. Za podstatné porušení se považuje zejména:

- prodlení prodávajícího s dodáním zboží o více než 30 dní,
- nepravdivé nebo zavádějící prohlášení prodávajícího podle čl. VIII. odst. 1 až 4 a 6.

/6/ Kupující je dále oprávněn od této kupní smlouvy odstoupit v případě, že:

- vůči majetku prodávajícího probíhá insolvenční řízení, v němž bylo vydáno rozhodnutí o úpadku, pokud to právní předpisy umožňují,
- insolvenční návrh na prodávajícího byl zamítnut proto, že majetek prodávajícího nepostačuje k úhradě nákladů insolvenčního řízení,
- prodávající vstoupí do likvidace

/7/ Prodávající je oprávněn odstoupit od plnění smlouvy, pokud je kupující v prodlení s úhradou faktury o více než 30 dnů od data splatnosti faktury.

/8/ Účinky odstoupení nastávají dnem doručení písemného oznámení o odstoupení druhé smluvní straně.

/9/ Prodávající je povinen ve smyslu ustanovení § 2 písm. e) zákona č. 320/2001 Sb., o finanční kontrole ve veřejné správě a o změně některých zákonů (zákon o finanční kontrole), spolupůsobit při výkonu finanční kontroly.

/10/ Prodávající souhlasí s tím, aby subjekty oprávněné dle zákona o finanční kontrole provedly finanční kontrolu závazkového vztahu vyplývajícího ze smlouvy.

/11/ Prodávající je povinen dokumenty související s prodejem zboží dle této smlouvy uchovávat nejméně po dobu deseti (10) let od konce účetního období, ve kterém došlo k zaplacení zboží, popř. k poslednímu zdanitelnému plnění dle této smlouvy, a to zejména pro účely kontroly oprávněnými kontrolními orgány.

/12/ Prodávající je povinen zajistit, aby povinnosti výše uvedené ve vztahu k předmětu plnění plnili také poddodavatelé podílející se na této zakázce.

/13/ Prodávající je povinen upozornit kupujícího písemně na existující či hrozící střet zájmů bezodkladně poté, co střet zájmů vznikne nebo vyjde najevo, pokud prodávajícím i při vynaložení veškeré odborné péče nemohl střet zájmů zjistit před uzavřením této smlouvy. Střetem zájmů se rozumí činnost prodávajícího, v jejímž důsledku by došlo k naplnění zákona č. 159/2006 Sb., o střetu zájmů a to v § 2 odst. 3 písm. b) a v § 3 odst. 2 písm. a).

/14/ Prodávající je povinen sdělit kupujícímu informaci o splnění podmínky dle § 81 zákona č. 435/2004 Sb., o zaměstnanosti, pokud ji splňuje.

/15/ Prodávající bez jakýchkoliv výhrad souhlasí se zveřejněním své identifikace a dalších údajů uvedených ve smlouvě včetně ceny zboží.

/16/ Smluvní strany se zavazují, že veškeré spory vzniklé v souvislosti s realizací smlouvy budou řešeny smírnou cestou – dohodou. Nedojde-li k dohodě, budou spory řešeny před příslušnými soudy.

/17/ Prodávající není bez předchozího písemného souhlasu kupujícího oprávněn postoupit práva a povinnosti této kupní smlouvy na třetí osobu.

/18/ Součástí této smlouvy je příloha č. 1 (Specifikace zboží a ceny) a příloha č.2 (Velikostní sortiment).

/19/ Tato smlouva může být měněna nebo doplňována pouze na základě dohody obou smluvních stran písemnými číslovanými dodatky k této smlouvě.

/20/ Smlouva je vyhotovena ve třech stejnopisech, každý s platností originálu, z nichž kupující obdrží tři a prodávající jeden.

/21/ Tato smlouva nabývá platnosti a účinnosti dnem jejího podpisu oběma smluvními stranami.

V Praze dne2017

V
N
142
X
ký
641
I.o. doll
(1)

prodávající

V Praze dne... ..2017

Ing. Martin Štichler
vedoucí odboru veřejných zakázek
Policejního prezidia ČR

kup

SPECIFIKACE ZBOŽÍ A CENY

1/SPECIFIKACE ZBOŽÍ

TECHNICKÝ POPIS:

Popis :

Košile 92 DR bílá a modrá muži/ženy - Košile 92 DR muži/ženy (bílá a modrá) mají dlouhý jednoduchý rukáv (dále jen DR), zakončený zakulacenou manžetou. Na levém rukávu je našita nášivka rukávová POLICIE. Přední díly jsou s nakládánými 6-ti hranými kapsami a našitými tvarovanými 5-ti hranými patkami. Zadní díl má sedlo se dvěma záhyby (15 mm) směřujícími k průramku.

Košile jsou stejného střihu, liší se pouze směrem zapínání. Číslo velikosti u mužů značí délku límce od středu knoflíku po vnější okraj dírky v cm, u žen je kód velikosti propojen s obvodem hrudníku (tabulky kontrolních měř v příloze).

Košile se zhotovují podle platných norem, v souladu se zadávací dokumentací, vzájemně odsouhlasenými referenčními vzorky a technickými podmínkami před podpisem kupní smlouvy. Hotové výrobky musí odpovídat rozměrům uvedených v přiložených tabulkách.

Košile pro muže se budou vyrábět ve čtyřech výškových skupinách (176,182,188,194 cm) a ve standardních velikostech 35 – 50 .

Košile pro ženy se budou vyrábět ve dvou výškových skupinách (164,170) a ve standardních velikostech 40 – 66, stejného střihu jako muži pouze s opačným zapínáním. Číslo velikosti u mužů značí délku límce od středu knoflíku po vnější okraj dírky, u žen ½ obvodu hrudníku v cm, (tabulky kontrolních měř v příloze)

Košile se zhotovují podle platných norem, v souladu se zadávací dokumentací, střihů, vzájemně odsouhlasených referenčních vzorků a technických podmínek (podnikových norem) před podpisem kupní smlouvy. Hotové výrobky musí odpovídat rozměrům uvedených v přiložených tabulkách .

Košile 92 KR (muži,ženy, bílá,modrá)

krátký rukáv (dále jen KR) s clatto záložkou. Na levém rukávu je našita nášivka rukávová POLICIE. Přední díly jsou s nakládánými 6-ti hranými kapsami a našitými tvarovanými 5-ti hranými patkami. Zadní díl má sedlo se dvěma záhyby (15 mm) směřujícími k průramku.

Zadní díl je členěn sedlem se dvěma záhyby (1,5) cm směřující k průramku..

Košile pro muže se budou vyrábět ve čtyřech výškových skupinách (176,182,188,194 cm) a ve standardních velikostech 35 – 50 .

Košile pro ženy se budou vyrábět ve dvou výškových skupinách (164,170) a ve standardních velikostech 40 – 66, stejného střihu jako muži pouze s opačným zapínáním. Číslo velikosti u mužů značí délku límce od středu knoflíku po vnější okraj dírky, u žen ½ obvodu hrudníku v cm, (tabulky kontrolních měř v příloze)

Košile se zhotovují podle platných norem, v souladu se zadávací dokumentací, střihů, vzájemně odsouhlasených referenčních vzorků a technických podmínek (podnikových norem) před podpisem kupní smlouvy. Hotové výrobky musí odpovídat rozměrům uvedených v přiložených tabulkách

Provedení – pro oba typy košilí DR a KR

Přední díly jsou hladké, spojené se zadním dílem dvojitým sedlem. Sedlo je v členění ZD prošité v kraji ve vzdálenosti 1 mm. Na obou PD jsou našité 6-ti hrané nakládané kapsy, nad kterými jsou našity tvarované patky propínané na 1 knoflík. Patky jsou vyztužené a našité nad kapsami ve vzdálenosti 20 mm. Na levém PD (muži) je našita léga šíře 35 mm, v krajích 2x prošitá, první prošití

ve vzdálenosti 1 mm, druhé prošití ve vzdálenosti cca 2 mm od prvního. Pro ženy je léga širší 30 mm, našita k pravému PD. Pravý PD (muži) je v kraji 2x založený, bez prošití. Pro ženy je tímto způsobem zpracovaný levý PD.

Zadní díl je s dvojitým sedlem a dvěma záhyby. Etiketa s ošetřovacími symboly je pro muže našita ve spodní části levého bočního švu, pro ženy pravého bočního švu.

Límec je 2 dílný (převěs + stoják), výška stojáku 32 mm. Převěs je vyztužený, v kraji 2x prošitý (stejně jako léga), s výztuhou ve špici. Rozpětí špiček 110 mm, délka špičky 75 mm. Stojáček je prošitý v kraji po celém obvodu 1x ve vzdálenosti 1 mm od kraje. Pod límec je všita etiketa s označením velikosti - na levé straně z čelního pohledu.

Rukávy dlouhé (DR) – jsou jednodílné, s tzv. spadlou náramenicí, ve spodní části zhotoven rozparek – dlouhý 165 mm, v horní části zašitý do tvaru „domečku“ (čtverec + trojúhelník). Rozparek je zapínán na 1 malý knoflík \varnothing 8 mm. Rukáv je všitý do průramku a zakončený zakulacenou manžetou s utvořením dvou záhybů směřujících k rozparku. Vzdálenost 1. záhybu od švu rozparku je 15 mm. Na levém rukávu je našita nášivka rukávová POLICIE (materiál zákazníka - na vyžádání).

Manžeta je zakulacená, vyztužená výztuhovým materiálem, prošitá v horním kraji 2x ve vzdálenosti 1 mm a cca 5 mm od prvního prošití. V dolním kraji prošitá 2x (stejně jako léga). Manžeta je zapínána přes sebe na 1+1 knoflík za sebou a opatřena dírkami pro použití manžetového knoflíku. Spodní délka košile je mírně zakulacená, 2x založená a prošitá 1x ve vzdálenosti 5 mm.

Rukávy krátké (KR) – Rukáv je jednodílný s polovysokou hlavicí (tzv. spadlá náramenice). Zakončen clatto záložkou. Na levém rukávu je našita nášivka rukávová POLICIE.

Kapsy jsou 6-ti hrané, nakládáné, 150 mm široké (u menších velikostí dle stupňování). Uprostřed kapes je našitý založený pruh materiálu (léga), široký 30 mm. Na pravé kapse je pruh po stranách prošitý po celé délce. Na levé kapse je v prošití ponechaný otvor na provlečení spony k odznaku POLICIE. Šíře ponechaného otvoru je 27 mm.

Horní okraj kapes je založený, prošitý ve vzdálenosti 20 mm. Kapsy jsou v horní části uzašity do trojúhelníků.

Patky jsou tvarované do špice (5-ti hrané), vyztužené, prošité 2x (stejně jako léga). Jsou propínací, zapínání na jeden knoflík.

Nárameníky jsou kónické, tvarované do špice, široké 48 mm v místě všití do průramku a 45 mm u špičky, dlouhé dle údajů v příslušné tabulce kontrolních měř, vyztužené, prošité po obvodu 1x ve vzdálenosti 5 mm, propínací na jeden knoflík. Jsou všity do průramků (polovina do předního a polovina do zadního dílu).

Dírky jsou vyšité

- na levém předním díle (u mužů) s následujícím rozmístěním:

první dírka je vyšita na stojáku límce

druhá dírka je vyšita v rozpětí 65 mm od první dírky;

ostatní dírky jsou od sebe vzdáleny 100 mm

35/I – 50/I; 35/II – 50/II; 35/III – 45/III = 6 dírek

45/III – 50/III; 35/IV – 50/IV = 7 dírek

-na pravém předním díle (u žen) s následujícím rozmístěním:

první dírka je vyšita na stojáku límce

druhá dírka je vyšita v rozpětí 65 mm od první dírky;

ostatní dírky jsou od sebe vzdáleny pro skupinu výšky postavy II. 95 mm, pro skupinu výšky postavy III. 100 mm, pro skupinu výšky postavy IV. 105 mm

Dírky jsou vyšité svisle uprostřed légy.

Na manžetách jsou dírky vyšité ve středu její šířky i pro možnost použití manžetových knoflíků.

Na patce a nárameníku je dírka naproti špici 13 mm od kraje.

Knoflíky jsou pro muže našité na pravém PD a pro ženy na levém PD (proti knoflíkovým dírkám). Knoflíky jsou 4 dírkové, perleťové, v barvě základního materiálu, resp. polyesterové oboustranné, \varnothing 11 - 12 mm. Pro rukávové rozparky \varnothing 8 mm. Na košili s dlouhým rukávem je celkem 15 - 16

knoflíků + 2 knoflíky na rukávové rozparky a 1+1 náhradní knoflík, našitých dle popisu ve zpracování.

Nášivka rukávová POLICIE je přišitá na levém rukávu (posunuta směrem k PD o 20 mm od osy procházející vrcholem rukávové hlavice), ve vzdálenosti 125 mm od jejího horního kraje. Rozměr nášivky je 82 x 68 mm.

Nášivka rukávová POLICIE – na vyžádání dodá kupující

Zpracování

- boční švy v pokračování spodní rukávový šev, členící švy předních dílů, členící švy zadního dílu, šev náramenice, šev všití rukávu (rukáv všitý do otevřeného průramku), jsou sešité na obnitkovacím řetízkovém šicím stroji se zajišťovacím stehem,
- členící šev zadního dílu všitý do dvojitého sedla vnitřní stranou;
- všechny díly se stříhají po osnově možno oběma směry mimo sedla zadního dílu, rukávové manžety, stojáku a převěsu límce,
- knoflíkové dírky zhotovené na prádlovém dírkovacím stroji, dlouhé 16 mm,
- knoflíky košilové čtyřdírkové o \varnothing 11-12 mm (pro rukávové rozparky o \varnothing 8 mm) v barvě vrchového materiálu, pevně přišité minimálně přes 2 vrstvy materiálu,
- náhradní knoflíky jsou přišité cca. 20 mm a 35 mm od posledního knoflíku na pravém předním díle z vnitřní strany pro muže, pro ženy na levém,
- počet stehů strojového šití a prošití je 5 ± 1 steh do 10 mm, stehy musí být rovnoměrné, bez vynechání, s rovnoměrným napětím, začátky a konce šití a více namáhaná místa musí být řádně zapošíte proti páráni a zajištěné proti vytržení,
- hustota stehů obnitkovaných okrajů švových záložek nastavena tak, aby nedocházelo k jejich vytřepení,
- nitě 100% polyester S120,
- etiketa (bez zátěru, s měkkým omakem) s ošetřujícími symboly je všitá cca 100 mm od dolního kraje do levého bočního švu,
- velikostní etiketa (s lomítkem výškové skupiny) všitá vlevo (z čelního pohledu) v průkrčníku zadního dílu.

Fixace odpovídá charakteru a barvě vrchového materiálu:

- tkaná termofixační košilová vložka o hmotnosti 145g/m²:
vnitřní stoják, vrchní část rukávových manžet, vrchní část nárameníků, vrchní část patek,
- tkaná termofixační košilová vložka o hmotnosti 100g/m²:
základní vrstva vnějšího převěsu límce, druhá vrstva vnějšího převěsu límce,
- tkaná termofixační košilová vložka o hmotnosti 40g/m²:
léga levého předního kraje (pro muže) a pravého předního kraje (pro ženy), légy nakládaných kapes.

Orientační nákres Košile 92 DR muži/ženy (bílá a modrá)



Orientační nákres Košile 92 KR muži, ženy (bílá, modrá)

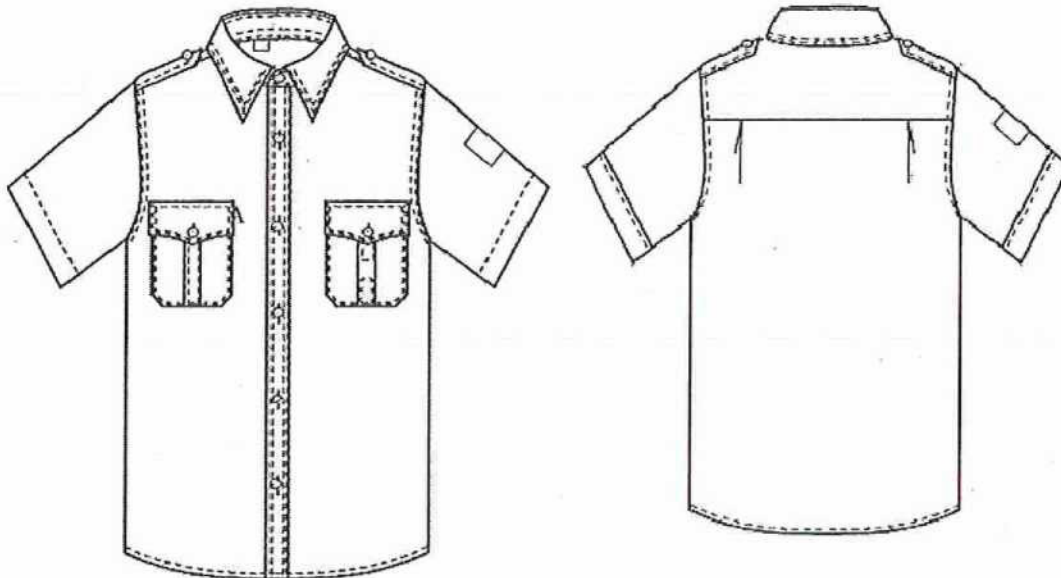

4/

Umístění rukávové nášivky pro DR a KR

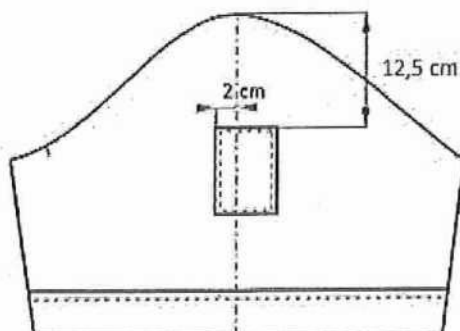
**Materiál**

Barva: modrá a bílá dle vzorků na OSM PP (přípustná tolerance odstínu st. 4 šedé stup).

Materiálové složení: 50%bavlna/50%polyester (barva a vzhled dle předložených vzorků)

Druh úpravy: finální úprava zajišťující snadnou údržbu a prodyšnost

Vazba a dostava tkaniny: musí zajistit požadované hodnoty.

| | | |
|-------------------------------|-----------------------|-----------------------------|
| <u>Hmotnost:</u> | ČSN EN 12 127 | 115-130 g/m ² |
| <u>Pevnost tkaniny</u> | ČSN EN ISO 13 934 - 1 | min. 250 N (osnova i útek) |
| <u>Stálobarevnost:</u> | | stupeň šedé stupnice |
| - v potu | ČSN EN ISO 105-E04 | alkalickém 4 kyselém 4 |
| - v domácím a komerčním praní | ČSN EN ISO 105-C06 | 4 |
| - ve vodě | ČSN EN ISO 105-E01 | 4 |
| - na světle | ČSN EN ISO 105-B02 | 5 |
| - otěr za sucha | ČSN EN ISO 105-X12 | 4 |
| - otěr za mokra | ČSN EN ISO 105-X12 | 3/4 |
| pH vodného výluhu | ČSN EN 1413 | 4,8 - 7,5 |
| obsah formaldehydu | ČSN EN ISO 14 184 - 1 | max. 75 mg.kg ⁻¹ |

Další použitý materiál:

Oděvní vložkový materiál s nánosem - srážlivost $\pm 1\%$ - vhodnost použité vložky posoudit vizuálně po 1. praní akreditovanou zkušebnou.

Knoflíky: 4 dírkové, perleťové, v barvě základního materiálu, resp. polyesterové

Nitě: 100% PES (např. ASTRA, TEBEX apod.) příslušné jemnosti v barvě základního materiálu

Velikostní sortiment:

Muži: 35, 36, 37, 38,..... 47, 48, 49, 50 (obvod krku - číslo velikosti značí délku límce od středu knoflíku po vnější okraj dírky).

Výškové skupiny (cm) : I. = 176, II. = 182, III. = 188, IV. = 194

Ženy: 40, 42, 44,..... 64, 66 (kód obvodu hrudi)

Výškové skupiny (cm): II. = 158, III. = 164, IV. = 170

Značení :

Košile se značí textilní etiketou (viz popis u jednotlivých výrobců), velikost se značí textilní etiketou všitou na levé straně límce z čelního pohledu s lomením výškové skupiny. Textilní etiketa obsahuje tyto údaje:

- výrobce
- materiálové složení v plném znění

-symboly ošetřování

-měsíc/rok výroby

Na PE sáčku:

-odkaz na vyprání před prvním použitím

Na krabici jsou tyto údaje:

-výrobce, název – fazona, barva, velikost, počet kusů, měsíc/rok výroby

Skládání a balení:

Košile se skládají na kartonový výsek (dekl) a jemný papír a jsou upevněny sponami a špendlíky (celkem 3 + 3 ks). Pod límcem je vložený papírový pásek, na knoflík pod límec je vložen tzv. motýl z průhledné hmoty, do průkrčníku je vložen průhledný variabilní pásek (regulovatelný dle velikosti) pro celkové zpevnění. Korpus košile je složen na velikost 285 x 400 mm (šíře x výška).

Košile se balí do PE sáčků, 10 ks do krabice, uložené proti sobě. V každé krabici musí být košile stejné barvy a velikosti. Na krabici, jež neobsahuje stejný počet košil v jedné velikosti a barvě, musí být údaje na ní zřetelně vyznačené. Košile v krabici nesmí být namačkané, ani se nesmí volně pohybovat. Za obsah zásilky odpovídá dodavatel.

Tabulka kontrolních měř Košil 92 DR, KR muži

Výška postavy (VP): I. = 176 cm, II. = 182 cm, III. = 188 cm, IV. = 194 cm.

Rozměry v tabulkách jsou uvedeny v cm.

| Poř.č. | Velikost | | VP | 35;36 | 37;38 | 39;40 | 41;42 | 43;44 | 45;46 | 47;48 | 49;50 | Tol. |
|-------------|----------------------------|-----------------------------|------|--|-------|--------|-------|-------|-------|-------|-------|-------|
| | Obvod límce v cm | | | 36;37 | 38;39 | 40; 41 | 42;43 | 44;45 | 46;47 | 48;49 | 50;51 | |
| 1. | Límec | rozpětí špiček | | 11,0 | | | | | | | ± 0,5 | |
| 2. | | výška stojáku | | 3,2 | | | | | | | ± 0,3 | |
| 3. | | délka špiček | | 7,5 | | | | | | | ± 0,3 | |
| 4. | ½ obvodu hrudníku | | | 54,0 | 57,0 | 60,0 | 63,0 | 66,0 | 69,0 | 72,0 | 75,0 | ± 1,0 |
| 5. | ½ pasové šíře | | | 53,0 | 56,0 | 59,0 | 62,0 | 65,0 | 68,0 | 71,0 | 74,0 | ± 1,0 |
| 6. | ½ dolní šíře | | | 53,0 | 56,0 | 59,0 | 62,0 | 65,0 | 68,0 | 71,0 | 74,0 | ± 1,0 |
| 7. | Šíře zad | | | 43,5 | 45,5 | 47,5 | 49,5 | 51,5 | 53,5 | 55,5 | 57,5 | ± 1,0 |
| 8. | Šířka légy | | | 3,5 | | | | | | | ± 0,2 | |
| 9. | Délka | zadní díl | I. | 77,0 | | | | 82,0 | | | | ± 1,0 |
| | | | II. | 80,0 | | | | 85,0 | | | | |
| | | | III. | 83,0 | | | | 88,0 | | | | |
| | | | IV. | 86,0 | | | | 91,0 | | | | |
| 10. | Délka | délka rukávu včetně manžety | I. | 62,0 | | | | | | | ± 1,0 | |
| | | | II. | 64,0 | | | | | | | | |
| | | | III. | 67,0 | | | | | | | | |
| | | | IV. | 70,0 | | | | | | | | |
| | | KR I.-II. | 25 | 25 | 25 | 25 | 25 | 25 | 25 | 25 | ± 0,5 | |
| KR III.-IV. | 30 | 30 | 30 | 30 | 30 | 30 | 30 | 30 | ± 0,5 | | | |
| 11. | náramenice | | | 16,0 | 16,5 | 17,0 | 17,5 | 18,0 | 18,5 | 19,0 | 19,5 | ± 0,5 |
| 12. | výška kapsy | | | 16,0 | | | | | | | ± 0,3 | |
| 13. | výška kapsy vč. patky | | | 18,0 | | | | | | | ± 0,5 | |
| 14. | šíře kapsy | | | Pro velikost 35, 36, 37, 38 = 14,5 cm, ostatní velikosti = 15 cm | | | | | | | ± 0,3 | |
| 15. | šíře patky | | | Pro velikost 35, 36, 37, 38 = 15 cm, ostatní velikosti = 15,5 cm | | | | | | | ± 0,3 | |
| 16. | výška patky v kraji | | | 5,0 | | | | | | | ± 0,3 | |
| 17. | výška patky ve špičce | | | 6,0 | | | | | | | ± 0,3 | |
| 18. | Vzdálenost kapsy od středu | | | 5,5 | 6,0 | 6,5 | 7,0 | 7,5 | 8,0 | 8,5 | 9,0 | ± 0,3 |
| 19. | Nárameník | délka - středem | | 12,5 | | 13,5 | | 14,5 | | 15,5 | | ± 0,5 |
| 20. | Nárameník | šíře ve špičce | | 4,5 | | | | | | | ± 0,3 | |

TECHNICKÉ PŘEDPOKLADY

Hotové výrobky musí souhlasit ve všech detailech se schváleným referenčním vzorkem a TP.

Pevnost švů se ověřuje napnutím švu tahem odpovídajícím pevnosti předepsaných nití. Použité nitě musí zabezpečit kvalitní spojení všech šitých částí a jeho pevnost po celou požadovanou dobu životnosti.

Celkový vzhled a provedení musí být bezvadné, švy začištěné bez zbytečných konců nití apod. a to jak z líce, tak i z rubu výrobku.

Oprávněný zástupce kupujícího může provést párací zkoušku, vznikne-li pochybnost o správné jakosti použitého materiálu nebo provedení. Zkoušky se provádí pouze v nejnútnejších případech.

Zástupce kupujícího může provést kontrolu rozpracovaných výrobků v kterémkoliv stupni výroby.

























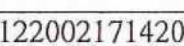

Fyzikální a mechanické vlastnosti musí být zachovány po celou dobu životnosti.

Musí být zajištěna stálobarevnost.

2/ SPECIFIKACE CENY

| Zboží | Cena bez DPH za kus | Cena vč. DPH za kus | počet kusů | cena bez DPH | cena s DPH 21% DPH |
|----------------------------|---------------------|---------------------|------------|--------------|--------------------|
| Košile 92 DR modrá DR muži | 366,00 | 442,86 | 910 | 333 060,00 | 403 002,60 |
| Košile 92 modrá KR muži | 351,00 | 424,71 | 1820 | 638 820,00 | 772 972,20 |
| Košile 92 bílá KR ženy | 343,00 | 415,03 | 140 | 48 020,00 | 58 104,20 |
| Košile 92 modrá KR ženy | 351,00 | 424,71 | 630 | 221 130,00 | 267 567,30 |
| Cena za zboží celkem | | | | 1 241 030,00 | 1 501 646,30 |

VELIKOSTNÍ SORTIMENT

| Nomenklatura | Název | počet |
|---|-----------------------------------|-------------|
|  | Košile 92 modrá DR II 38 | 40 |
|  | Košile 92 modrá DR II 39 | 150 |
|  | Košile 92 modrá DR II 40 | 200 |
|  | Košile 92 modrá DR III 39 | 100 |
|  | Košile 92 modrá DR III 40 | 200 |
|  | Košile 92 modrá DR III 41 | 200 |
|  | Košile 92 modrá DR III 42 | 20 |
| | Cellkem | 910 |
|  | Košile 92 modrá KR II 37 | 180 |
|  | Košile 92 modrá KR II 38 | 300 |
|  | Košile 92 modrá KR II 39 | 260 |
|  | Košile 92 modrá KR II 40 | 300 |
|  | Košile 92 modrá KR II 41 | 200 |
|  | Košile 92 modrá KR II 42 | 120 |
|  | Košile 92 modrá KR III 37 | 10 |
|  | Košile 92 modrá KR III 38 | 50 |
|  | Košile 92 modrá KR III 39 | 150 |
|  | Košile 92 modrá KR III 40 | 150 |
|  | Košile 92 modrá KR III 41 | 100 |
| | Cellkem | 1820 |
|  | Košile 92 bílá KR ženy III 40 | 70 |
| 122002171420 | Košile 92 bílá KR ženy III 42 | 70 |
| | Cellkem | 140 |
|  | Košile 92 modrá KR ženy III 40 | 150 |
|  | Košile 92 modrá KR ženy III 42 | 150 |
|  | Košile 92 modrá KR ženy III 44 | 150 |
|  | Košile 92 modrá KR ženy III 46 | 100 |
|  | Košile 92 modrá KR ženy III 48 | 50 |
|  | Košile 92 modrá KR ženy III 50 | 10 |
|  | Košile 92 modrá KR ženy III 52 | 10 |
|  | Košile 92 modrá KR ženy IV 50 | 10 |
| | Cellkem | 630 |

